

# PEMODELAN INTERAKTIF GEDUNG REKTORAT UIN ALAUDDIN MAKASSAR



## Skripsi

Diajukan untuk Memenuhi Salah Satu Syarat Meraih Gelar  
Sarjana Komputer Jurusan Teknik Informatika  
pada Fakultas Sains dan Teknologi  
UIN Alauddin Makassar

Oleh :

**NURINAYAH SYUKUR**

60200105032

**FAKULTAS SAINS DAN TEKNOLOGI  
UNIVERSITAS ISLAM NEGERI ALAUDDIN  
MAKASSAR  
2010**

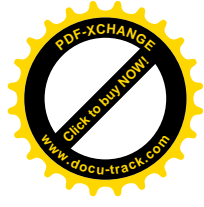
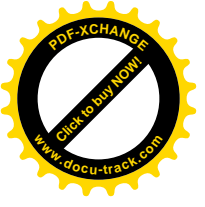

## **PERNYATAAN KEASLIAN SKRIPSI**

Dengan penuh kesadaran, penyusun yang bertanda tangan di bawah ini menyatakan bahwa skripsi ini benar adalah hasil karya penyusun sendiri. Jika dikemudian hari terbukti bahwa ia merupakan duplikat, tiruan, plagiat, atau dibuat oleh orang lain, sebagian atau seluruhnya, maka skripsi dan gelar yang diperoleh karenanya batal demi hukum.

Makassar, 24 Agustus 2010

Penyusun,

NURINAYAH SYUKUR

NIM: 60200105032

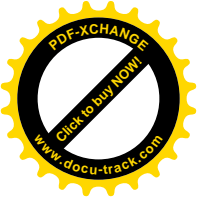

## PERSETUJUAN PEMBIMBING

Pembimbing penulisan skripsi Saudari Nurinayah Syukur, NIM : 60200105032, mahasiswi Jurusan Teknik Informatika pada Fakultas Sains dan Teknologi UIN Alauddin Makassar, setelah dengan seksama meneliti dan mengoreksi skripsi yang bersangkutan dengan judul, “Pemodelan Interaktif Gedung Rektorat UIN Alauddin Makassar,” memandang bahwa skripsi tersebut telah memenuhi syarat-syarat ilmiah dan dapat disetujui untuk diajukan ke sidang *munaqasyah*.

Demikian persetujuan ini diberikan untuk diproses lebih lanjut.

Makassar, 28 Agustus 2010

Pembimbing I

Pembimbing II

**Drs. H. Kamaruddin Tone, M.M.**

**Abdul Wahid, S.T., M.Kom.**



## PENGESAHAN SKRIPSI

Skripsi yang berjudul, “Pemodelan Interaktif Gedung Rektorat UIN Alauddin Makassar”, yang disusun oleh Nurinayah Syukur, NIM: 60200105032, mahasiswa Jurusan Teknik Informatika pada Fakultas Sains dan Teknologi UIN Alauddin Makassar, telah diuji dan dipertahankan dalam sidang *munaqasyah* yang diselenggarakan pada hari Ahad, 29 Agustus 2010 M, bertepatan dengan tanggal 19 Ramadhan 1431 H, dinyatakan telah dapat diterima sebagai salah satu syarat untuk memperoleh gelar Sarjana Komputer dalam Ilmu Sains dan Teknologi, Jurusan Teknik Informatika.

Makassar, 1 September 2010 M.  
22 Ramadhan 1431 H.

### DEWAN PENGUJI :

Ketua : Prof. Dr. H. Bahaking Rama, M.S. (.....)  
Sekretaris : Ir. Syarif Beddu, M.T. (.....)  
Penguji I : Drs. Wahyuddin Naro, M.Hum. (.....)  
Penguji II : Faisal, S.Kom., M.Kom. (.....)  
Penguji III : Ridwan Andi Kambau S.T., M.Kom (.....)  
Pembimbing I : Drs. H. Kamaruddin Tone, M.M. (.....)  
Pembimbing II : H. Abdul Wahid, S.T., M.Kom. (.....)

Diketahui oleh:  
Dekan Fakultas Sains dan Teknologi  
UIN Alauddin Makassar,

**Prof. Dr. H. Bahaking Rama, M.S.**  
NIP. 150 202 136

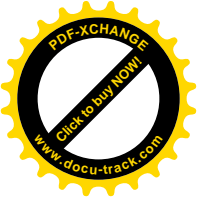

## KATA PENGANTAR

Segala puji syukur penulis panjatkan kehadirat Allah SWT, atas limpahan rahmat dan hidayah-Nya serta kesehatan yang tak terhingga, sehingga penulis dapat menyelesaikan skripsi ini sebagai pelengkap tugas akhir mahasiswa Fakultas Sains dan Teknologi Jurusan Teknik Informatika dan merupakan salah satu syarat mengikuti ujian sarjana pada Jurusan Teknik Informatika Fakultas Sains dan Teknologi Universitas Islam Negeri Alauddin Makassar, kendati dengan segala keterbatasan dan kekurangan.

Melalui kesempatan ini penulis dengan penuh kerendahan hati mengucapkan terima kasih yang sebesar-besarnya atas segala bantuan berupa sumbangan pemikiran, arahan, dan saran kepada penulis. Untuk itu penulis menghaturkan banyak terima kasih kepada:

1. Teristimewa kepada Abah dan Ummi yang telah memberikan doa restu serta dukungan sehingga penulis dapat menyelesaikan tugas akhir ini, semoga Allah SWT senantiasa melimpahkan kesehatan dan kesejahteraan bagi mereka, Amin.
2. Bapak Prof.Dr.H.Azhar Arsyad,M.A., selaku Rektor Universitas Islam Negeri Alauddin Makassar yang telah memberikan kesempatan bagi penulis untuk menuntut ilmu.
3. Bapak Prof.Dr.H. Bahaking Rama, M.S., selaku Dekan Fakultas Sains dan Teknologi.
4. Bapak Faisal, S.Kom., M.Kom., selaku ketua jurusan Teknik Informatika.

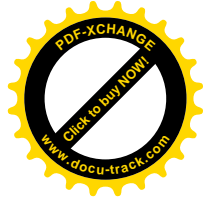

5. Bapak Drs. H. Kamaruddin Tone, M.M. dan Bapak Abdul Wahid, S.T. M.Kom selaku pembimbing I dan II yang dengan keikhlasannya meluangkan waktu, tenaga dan pikirannya dalam pelaksanaan penelitian dan penyusunan skripsi.
6. Segenap Dosen Pengajar Jurusan Teknik Informatika Fakultas Sains dan Teknologi Universitas Islam Negeri Alauddin Makassar, yang telah membekali pengetahuan sehingga penulis dapat menyelesaikan studi dan penyusunan skripsi ini.
7. Terkhusus kepada kakak penulis Sukmah Syukur S.P.I yang telah memberikan dukungan dan motivasi dalam menyelesaikan studi dan penyusunan skripsi ini.
8. Segenap Staf Administrasi dan Akademik Fakultas Sains dan Teknologi Universitas Islam Negeri Alauddin Makassar yang tidak dapat disebutkan satu persatu.
9. Segenap Pimpinan dan Staf Administrasi Rektorat UIN Alauddin Makassar.
10. Teman seperjuangan penulis dan Teman-teman junior di Teknik Informatika yang selalu memberikan semangat serta motivasi untuk menyelesaikan tugas akhir ini.
11. Semua pihak yang telah membantu penulis dalam kegiatan dan penyusunan skripsi ini.

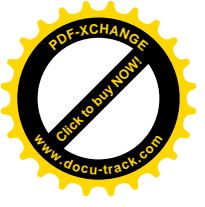

Penulis menyadari bahwa skripsi ini masih jauh dari kesempurnaan, maka dari itu dengan segala kerendahan hati penulis bersedia menerima kritikan untuk kesempurnaan. Semoga skripsi ini dapat bermanfaat bagi kita semua.

Makassar, 24 Agustus 2010 M  
Penyusun,

NURINAYAH SYUKUR  
NIM: 60200105032



## DAFTAR ISI

	Hal
Halaman Judul .....	i
Halaman Pernyataan Keaslian Skripsi .....	ii
Persetujuan Pembimbing .....	iii
Pngesahan Skripsi .....	iv
Kata Pengantar.....	v
Daftar Isi.....	viii
Daftar Gambar .....	xi
Daftar Tabel .....	xiii
Abstrak .....	xiv
BAB I PENDAHULUAN .....	1
A. Latar Belakang Masalah .....	1
B. Rumusan dan Batasan Masalah .....	4
1. Rumusan Masalah .....	4
2. Batasan Masalah .....	5
C. Tujuan dan Manfaat Penulisan .....	5
1. Tujuan Penulisan .....	5
2. Manfaat Penulisan .....	5
D. Pengertian Judul .....	6





BAB II	LANDASAN TEORI .....	8
	A. Pemodelan dan Pemodelan Interaktif .....	8
	B. Konsep Interaktif .....	9
	C. Konsep Pemodelan Gedung.....	9
	D. Multimedia .....	11
	E. Konsep Multimedia Interaktif.....	14
	F. Makromedia Flash 8 .....	17
	G. Metode Perancangan dan Implementasi Sistem .....	18
BAB III	METODE PENELITIAN .....	25
	A. Lokasi Penelitian.....	25
	B. Teknik Pengumpulan Data .....	25
	C. Alat dan Bahan Penelitian .....	26
	1. Perangkat Keras .....	26
	2. Perangkat Lunak .....	26
	3. Bahan Penelitian .....	27
	4. Alat Desain .....	27
	5. Metode Pengujian.....	27
BAB IV	ANALISIS DAN PERANCANGAN SISTEM .....	29
	A. Perancangan Sistem.....	29
	1. Analisis Sistem yang sedang Berjalan .....	29



2. Analisis Sistem yang Diusulkan .....	30
B. Rancangan Tampilan Pemodelan Interaktif Gedung Rektorat	31
C. Diagram Alir Program .....	36
D. Implementasi Sistem .....	47
BAB V PENGUJIAN SISTEM .....	57
A. Uji Coba <i>Performance</i> Sistem .....	57
B. Uji Coba Oleh User .....	58
BAB VI PENUTUP .....	71
A. Kesimpulan .....	71
B. Saran .....	72
DAFTAR PUSTAKA .....	73
DAFTAR RIWAYAT HIDUP .....	75



## DAFTAR GAMBAR

Gambar 2.1 Elemen-elemen Multimedia .....	13
Gambar 4.1 Bagan Alir Sistem yang sedang berjalan .....	29
Gambar 4.2 Bagan Alir Sistem yang Diusulkan .....	30
Gambar 4.3 Rancangan Tampilan Pembuka ( <i>intro</i> ) .....	31
Gambar 4.4 Rancangan Tampilan Menu Utama (Home).....	32
Gambar 4.5 Rancangan Tampilan Menu Struktur Gedung .....	33
Gambar 4.6 Rancangan Tampilan Menu Rektorat UIN Alauddin Makassar	34
Gambar 4.7 Rancangan Tampilan Halaman Menuju Ruangan.....	35
Gambar 4.8 Flowchart halaman utama .....	36
Gambar 4. 9 Flowchart halaman struktur gedung .....	37
Gambar 4.10 Flowchart halaman profil gedung .....	38
Gambar 4.11 Flowchart halaman menuju ruangan .....	39
Gambar 4.12 Flowchart halaman menuju ruangan lantai I.....	40
Gambar 4.13 Flowchart halaman menuju ruangan lantai II .....	42
Gambar 4.14 Flowchart halaman menuju ruangan lantai III .....	44
Gambar 4.15 Flowchart halaman menuju ruangan lantai IV .....	46
Gambar 4.16 Tampilan Intro .....	47
Gambar 4.17 Tampilan Menu Utama .....	48
Gambar 4.18 Tampilan Menu Struktur Gedung.....	49
Gambar 4.19 Tampilan Profil Sejarah Gedung .....	50



Gambar 4.20 Tampilan Profil Info Ruang .....	51
Gambar 4.21 Tampilan Profil Keterangan Ruang .....	52
Gambar 4.22 Tampilan Menuju Ruangan Lantai I .....	53
Gambar 4.23 Tampilan Menuju Ruangan Lantai II .....	54
Gambar 4.24 Tampilan Menuju Ruangan Lantai III .....	55
Gambar 4.25 Tampilan Menuju Ruangan Lantai IV .....	56
Gambar 5.1 Grafik Kriteria Program Sebagai Alat Bantu mendapatkan Informasi .....	59
Gambar 5.2 Grafik Kriteria Program Membantu Kemudahan Mendapat Informasi.....	60
Gambar 5.3 Grafik Kriteria Setelah Menggunakan Program Menjadi Lebih Tahu .....	61
Gambar 5.4 Grafik Kriteria Tidak Ada Kesulitan Penggunaan Program .....	62
Gambar 5.5 Grafik Kriteria Penyampaian Program Jelas dan Mudah.....	62
Gambar 5.6 Grafik Kriteria Tampilan Program Interaktif dan Menarik .....	63
Gambar 5.7 Grafik Kriteria Program Sebagai Alat Bantu Mendapatkan Informasi .....	65
Gambar 5.8 Grafik Kriteria Program Membantu Kemudahan Mendapat Informasi .....	66
Gambar 5.9 Grafik Kriteria Setelah Menggunakan Program Menjadi Lebih Tahu .....	67
Gambar 5.10 Grafik Kriteria Tidak Ada Kesulitan Penggunaan Program ...	68
Gambar 5.11 Grafik Kriteria Penyampaian Program Jelas dan Mudah	69
Gambar 5.12 Grafik Kriteria Tampilan Program Interaktif dan Menarik.....	70

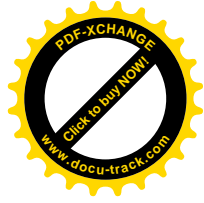
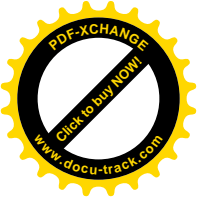

## DAFTAR TABEL

	Hal
Tabel 2.1 Bagan alir program .....	19
Tabel 2.2 <i>Symbol System Flowchart</i> .....	21
Tabel 5.1 Data Pengujian Pada Perangkat Komputer .....	57
Tabel 5.2 Data Prosentase Pengujian Program 1 .....	58
Tabel 5.3 Data Prosentase Pengujian Program 2 .....	64

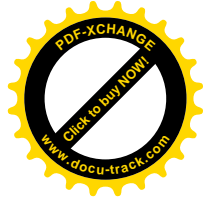

## ABSTRAK

Nama Penyusun : Nurinayah Syukur  
NIM : 60200105032  
Judul Skripsi : “Pemodelan Interaktif Gedung Rektorat UIN Alauddin Makassar”

---

**NURINAYAH SYUKUR, 2010 Pemodelan Interaktif Gedung Rektorat UIN Alauddin Makassar, Skripsi, Jurusan Teknik Informatika, Fakultas Sains dan Teknologi, Universitas Islam Negeri (UIN) “Alauddin” makassar.**

Sesuai dengan fungsinya sebagai pengolah data menjadi sebuah informasi yang berguna, teknologi komputer akan sangat baik membantu jika dimanfaatkan dalam proses pelayanan informasi mengenai bagian ruang-ruang interior gedung rektorat. Dengan merancang sebuah *Interface Pemodelan Interaktif Gedung Rektorat UIN Alauddin Makassar* berbasis multimedia diharapkan bisa digunakan untuk memenuhi kebutuhan informasi orang-orang yang bersangkutan terhadap kepentingannya di dalam gedung rektorat UIN Alauddin Makassar.

Dalam pembangunan *interface* ini digunakan bagan alir sistem (*systems flowchart*) sebagai model sistem yang dianalisa dan bagan alir program (*program flowchart*) sebagai rincian untuk program yang akan dibuat. Untuk teknik pengujian sistem digunakan pengujian data statistik yaitu pengujian terhadap cara kerja program. Untuk software pembuatan interface ini penulis menggunakan Makromedia Flash 8 dengan bantuan beberapa software design grafis lainnya seperti photoshop CS3 dan Corel Draw X3 agar tampilan interface yang di rancang tersebut dapat tampak lebih menarik para penggunanya.

Dengan adanya model interaktif ini akan dapat membantu pelaksanaan penyajian informasi bagi pengunjung rektorat yang membutuhkan informasi terkait struktur gedung rektorat UIN Alauddin Makassar sehingga memudahkan mereka dalam melaksanakan aktifitas masing-masing.

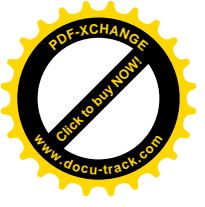

## BAB I

### PENDAHULUAN

#### A. Latar Belakang Masalah

Pada masa era teknologi informasi seperti saat sekarang ini, komputer memainkan peran yang semakin meningkat dalam berbagai bidang sisi kehidupan manusia. Kemajuan pesat teknologi informasi mendorong pesatnya penggunaan komputer di seluruh dunia. Komputer yang semula hanya menjadi kebutuhan sekunder bahkan tersier, kini telah menjadi kebutuhan primer dan ini disebabkan ketergantungan manusia demi kemudahan dalam aktivitas hidupnya.<sup>1</sup> Komputer yang dikenal sebagai alat elektronik yang dapat bekerja secara otomatis, dengan menggunakan program untuk mengolah data, ternyata berkembang dari sebuah teknologi yang cukup besar memakan ruang, kemudian berkembang menjadi komputer pribadi (PC) pada tahun 1978. Lalu berkembang lagi menjadi komputer *dekstop*, *notebook* (1988) dan akhirnya menjadi multimedia.<sup>2</sup>

Teknologi informasi diciptakan untuk mendukung manusia dalam melakukan aktivitasnya agar lebih efektif dan efisien. Peranan teknologi informasi pada aktivitas manusia begitu besar, teknologi informasi telah menjadi fasilitator utama bagi kegiatan bisnis, memberikan nilai besar terhadap perubahan-perubahan yang mendasar pada struktur, operasi, dan manajemen organisasi. Berkat teknologi ini, berbagai kemudahan dapat dirasakan oleh manusia. Dengan banyaknya kemudahan

---

<sup>1</sup> Pius A. Partanto, M. Dahlan Al-Barry, *Kamus Ilmiah Populer* (Surabaya : Arkola, 1994), h . 355.

<sup>2</sup> Burhan Bungin, *Pornomedia: Konstruksi Sosial teknologi Telematika dan Perayaan Seks di Media Massa* (Jakarta: Prenada Media. 2003), h. 12.

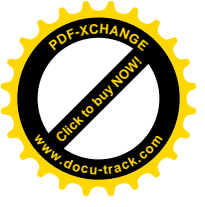

manusia mampu mendapatkan apa yang diinginkan. Sesuai dengan firman Allah swt dalam Surah Az-Zumar ayat 9 :

قُلْ هَلْ يَسْتَوِي الَّذِينَ يَعْمُونَ وَالَّذِينَ لَا يَعْلَمُونَ إِنَّمَا يَتَذَكَّرُ أُولُو الْأَلْبَابِ

Artinya:

“Katakanlah: "Adakah sama orang-orang yang mengetahui dengan orang-orang yang tidak mengetahui? Sesungguhnya orang yang berakallah yang dapat menerima pelajaran”.<sup>3</sup>

Dalam *Oxford English Dictionary* (OED2) edisi ke-2 mendefenisikan teknologi informasi adalah :

“Hardware dan software, dan bisa termasuk di dalamnya jaringan dan telekomunikasi yang biasanya dalam konteks bisnis atau usaha.”<sup>4</sup>

Sementara Williams dan Sawyer, mengungkapkan bahwa:

“Teknologi informasi adalah teknologi yang menggabungkan komputasi (komputer) dengan jalur komunikasi kecepatan tinggi yang membawa data, suara, dan video.”<sup>5</sup>

Dari defenisi di atas, nampak bahwa teknologi informasi tidak hanya terbatas pada teknologi komputer, tetapi juga termasuk teknologi telekomunikasi. Dengan kata lain bahwa teknologi informasi merupakan hasil konvergensi antara teknologi komputer dan teknologi telekomunikasi.

---

<sup>3</sup>Yayasan penyelenggara penerjemah Al Qur'an, “Al Qur'an dan Terjemahannya”, (Jakarta:Departemen Agama,1998) , h.747.

<sup>4</sup>Suarga dkk, *Pengantar Teknologi Informasi*, UIN Alauddin, Makassar, 2005, h.2.

<sup>5</sup> Ibid.



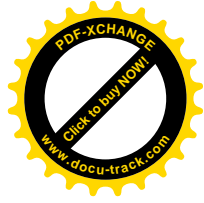

Informasi merupakan hal yang sangat penting bagi aktifitas manusia dalam kesehariannya. Begitu pula dengan kegiatan akademik dalam suatu kampus. Gedung rektorat merupakan pusat tempat untuk melakukan kegiatan akademik. Biasanya gedung rektorat memiliki beberapa lantai yang setiap lantai memiliki beberapa ruangan-ruangan lagi.

Setiap orang yang memasuki rektorat adalah orang yang memiliki kepentingan bagi berlangsungnya kegiatan dalam lingkungan universitas. Seperti halnya dengan gedung rektorat UIN Alauddin Makassar yang berlantai empat seluas  $\pm 4,000 \text{ M}^2$ ,<sup>6</sup> selain pegawai, mahasiswa juga terdapat tamu yang memiliki kepentingan di dalam gedung rektorat. Mereka akan berusaha mencari tahu diruangan mana mereka akan menyelesaikan urusannya. Tentunya untuk menghemat waktu dan tenaga, orang-orang tersebut memerlukan informasi mengenai gedung rektorat itu sendiri, sehingga terkadang mereka harus bertanya kepada pegawai staff yang ada yang lebih mengetahui tentang informasi yang dibutuhkan tersebut. Dalam firman Allah Surah Al-Anbiya' ayat 21 yang berbunyi:

فَسْأَلُوا أَهْلَ الذِّكْرِ إِنْ كُنْتُمْ لَا تَعْلَمُونَ

Artinya:

“Maka tanyakanlah olehmu kepada orang-orang yang berilmu, jika kamu tiada mengetahui”.

---

<sup>6</sup>Azhar Arsyad dkk, *Profil UIN Alauddin Makassar*, (Makassar: Alauddin Press2008). h.38.

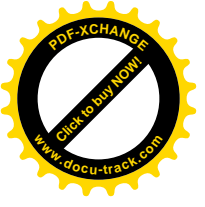

Pada Surah Al-Mujadilah Ayat 58, yang berbunyi:

يَرْفَعُ اللَّهُ الَّذِينَ ءَامَنُوا مِنكُمْ وَالَّذِينَ أُوتُوا الْعِلْمَ دَرَجَاتٍ

Artinya:

“Niscaya Allah akan meninggikan orang-orang yang beriman di antarmu dan orang-orang yang diberi ilmu pengetahuan beberapa derajat”.

Berdasarkan fungsinya sebagai pengolah data menjadi sebuah informasi yang berguna maka teknologi komputer dan teknologi komunikasi akan sangat baik membantu jika dimanfaatkan dalam proses pelayanan informasi mengenai bagian ruang-ruang interior gedung rektorat tersebut. Dengan merancang sebuah aplikasi pemodelan interaktif berbasis multimedia diharapkan bisa digunakan untuk memenuhi kebutuhan informasi orang-orang yang bersangkutan tersebut terhadap kepentingannya di dalam gedung rektorat UIN Alauddin Makassar.

Berdasarkan latar belakang pemikiran tersebut di atas, maka penulis mengajukan sebuah judul **Pemodelan Interaktif Gedung Rektorat Universitas Islam Negeri Alauddin Makassar.**

## **B. Rumusan dan Batasan Masalah**

### **1. Rumusan Masalah**

Berdasarkan latar belakang yang telah diuraikan sebelumnya, maka dapat dirumuskan masalah dalam penelitian ini adalah: Bagaimana membuat sebuah model interaktif gedung rektorat Universitas Islam Negeri Alauddin Makassar?

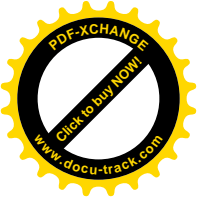

## 2. Batasan Masalah

Agar penulisan penelitian lebih terarah, maka diperlukan pembatasan ruang lingkup penelitian. Adapun batasan masalah yang akan dibahas dalam skripsi ini, yaitu:

- a. Pemodelan interaktif gedung rektorat adalah pemodelan gedung rektorat baik dalam bentuk dua dimensi (2D) maupun visualisasi dalam bentuk video.
- b. Pemodelan interaktif gedung hanya memberikan informasi mengenai struktur ruang-ruang, informasi dan keterangan secukupnya mengenai interior gedung rektorat Universitas Islam Negeri Alauddin.

## C. Tujuan dan Manfaat Penelitian

### 1. Tujuan Penelitian

- a. Merancang *interface* pemodelan interaktif gedung rektorat sebagai media penyajian informasi yang berhubungan dengan gedung rektorat Universitas Islam Negeri Alauddin Makassar.
- b. Memberikan solusi bagi pengguna / *user* yang membutuhkan informasi tentang gedung rektorat Universitas Islam Negeri Alauddin Makassar karena telah dilengkapi dengan bentuk visualisasinya.

### 2. Manfaat Penelitian

Penelitian ini diharapkan dapat memberikan manfaat bagi semua pihak, antara lain adalah sebagai berikut:

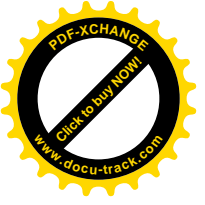

a. Manfaat terhadap dunia akademik

Diharapkan dari hasil penelitian ini dapat memberikan suatu referensi yang berguna bagi dunia akademis khususnya dalam penelitian-penelitian yang akan dilaksanakan oleh para peneliti yang akan datang serta sebagai sumbangsih pemikiran dalam perkembangan teknologi informasi dalam dunia ilmu pengetahuan.

b. Manfaat terhadap dunia teknis

Setelah sistem dirancang maka sangat diharapkan pemodelan interaktif ini dapat diimplementasikan di UIN Alauddin Makassar sehingga dapat memudahkan pengunjung rektorat yang ingin mengetahui informasi tentang struktur ruangan pada gedung rektorat Universitas Islam Negeri Alauddin Makassar.

c. Manfaat terhadap peneliti

Adapun manfaat penelitian yang dilakukan bagi peneliti sendiri adalah menambah pengetahuan dan wawasan dalam menganalisa dan merancang suatu aplikasi pemodelan interaktif sebuah gedung.

#### **D. Pengertian Judul**

Untuk mendapatkan gambaran dan mempermudah pemahaman serta memberikan persepsi yang sama antara penulis dan pembaca terhadap judul serta mempelajari ruang lingkup penelitian ini, maka penulis terlebih dahulu

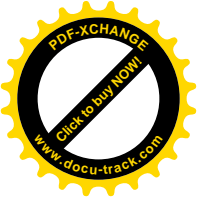

mengemukakan penjelasan yang sesuai dengan variabel dalam penelitian ini sehingga tidak menimbulkan kesimpangsiuran dalam pembahasan selanjutnya.

Adapun variabel yang akan dijelaskan dalam penelitian ini, yaitu:

1. Pemodelan dapat diartikan sebagai suatu rangkaian aktivitas pembuatan model (abstraksi dari realita yang wujudnya lebih sederhana dibandingkan dengan realita yang diwakilinya).<sup>7</sup>
2. Pemodelan interaktif adalah suatu pemodelan yang memungkinkan viewer untuk langsung berinteraksi dan menjelajahi model secara visual.
3. Gedung rektorat adalah bangunan yang digunakan untuk kegiatan civitas akademika (kegiatan yang berhubungan dengan akademik).
4. Universitas Islam Negeri Alauddin Makassar merupakan salah satu perguruan tinggi islam negeri yang terletak di kota Makassar dengan beralamat di Jl. Sultan Alauddin No. 36, Samata – Gowa, Propinsi Sulawesi Selatan.

---

<sup>7</sup>Soemarno, “*Pendekatan dan Pemodelan Sistem*”, (Malang: Universitas Brawijaya, 2003), hal.6.

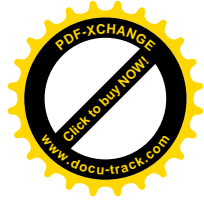

## BAB II

### LANDASAN TEORI

#### A. Pemodelan dan Pemodelan Interaktif

Pemodelan berasal dari kata model. Model dapat diartikan sebagai segala sesuatu yang dapat dimanipulasi dan digunakan untuk mendapatkan sesuatu yang diinginkan. Model merupakan representasi (biasanya lebih sederhana) dari suatu obyek atau proses yang ada atau terjadi di alam yang sesungguhnya.

Ada dua jenis model yaitu:

1. Model fisik merepresentasikan alam dalam suatu bentuk fisik yang lebih sederhana, lebih kecil, atau lebih besar.
2. Model matematik/numerik merepresentasikan alam dalam suatu bentuk persamaan-persamaan matematika yang menggambarkan perilaku dari alam yang sesungguhnya.

Model dapat berbentuk sebagai obyek fisik, gambar, grafik, persamaan matematika, ataupun perangkat lunak yang dijalankan dengan bantuan komputer. Istilah pemodelan banyak digunakan dalam ilmu-ilmu pengetahuan, salah satunya dalam ilmu arsitektur bangunan.<sup>8</sup>

Istilah pemodelan adalah terjemahan bebas dari istilah "**modelling**". Untuk menghindari berbagai pengertian atau penafsiran yang berbeda-beda, maka istilah

---

<sup>8</sup>Madcoms, "Panduan Aplikatif 3D Studio Max untuk Pemodelan Interior Bangunan", (Yogyakarta: CV. Andi Offset, 2007) hal.19.

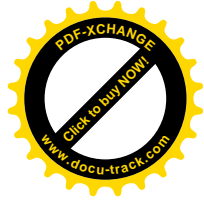

"**pemodelan**" dapat diartikan sebagai suatu rangkaian aktivitas pembuatan model. Suatu model adalah abstraksi dari realita, maka pada wujudnya lebih sederhana dibandingkan dengan realita yang diwakilinya. Istilah model dan pemodelan digunakan untuk membantu dalam menyelesaikan suatu system yang kompleks dan memerlukan pengabstraksian.

Dalam pemodelan terdapat istilah pemodelan interaktif. Dalam pemodelan interaktif, pengguna dapat berinteraksi langsung dengan model secara visual.

### **B. Konsep Interaktif**

Pengertian interaktif terkait dengan komunikasi dua arah atau lebih dari komponen-komponen komunikasi. Dalam dunia computer, konsep interaktif lebih menjurus pada multimedia interaktif. Multimedia interaktif yaitu hubungan antara manusia (sebagai user/pengguna produk) dan komputer (software/aplikasi/produk dalam format file tertentu, biasanya dalam bentuk CD).

Menurut kamus Dictionary.com, interaktif berarti aksi (acting) atau bisa dilakukan aksi antara dua belah pihak (interactive), tetapi pada saat ini interaktif lebih dikenal dengan ilmu yang berhubungan komputer yang bisa memberikan informasi sekaligus menjawab pertanyaan yang diberikan oleh pengguna.<sup>9</sup>

### **C. Konsep Pemodelan Gedung**

Menurut kamus besar Bahasa Indonesia, gedung adalah sebagai berikut:

“Gedung adalah 1 rumah tembok (terutama yang besar-besar); 2 bangunan (rumah) untuk kantor, rapat atau tempat pertunjukan.”

---

<sup>9</sup> <http://www.dictionary.com>

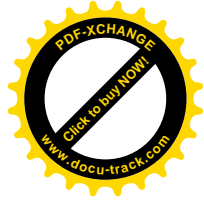

Selain itu, gedung juga didefinisikan sebagai wujud fisik hasil pekerjaan konstruksi yang menyatu dengan tempat kedudukannya, sebagian atau seluruhnya berada di atas dan/atau di dalam tanah dan/atau air, yang berfungsi sebagai tempat manusia melakukan kegiatannya, baik untuk hunian atau tempat tinggal, kegiatan keagamaan, kegiatan usaha, kegiatan sosial, budaya, maupun kegiatan khusus.<sup>10</sup>

Salah satu pemodelan adalah pemodelan gedung. Gedung dapat dimodelkan dalam beberapa bentuk, diantaranya pemodelan gedung 2 dimensi dan pemodelan gedung 3 dimensi.

Berikut adalah pengertian dua dimensi dan tiga dimensi. Dua dimensi adalah sebuah gambar, dimana hubungannya tidak lagi terbatas pada satu titik, tetapi bisa juga ke titik lainnya, dengan kata lain memiliki panjang dan lebar, sedangkan tiga dimensi adalah perwujudan ruang, dimana tidak hanya memiliki panjang dan lebar, tetapi juga memiliki tinggi, dimana hubungan antara gambar yang dua dimensi memiliki satu titik tambahan yang berada diatas permukaannya yang datar, yaitu tinggi, yang memungkinkan terjadinya ruang karena memiliki tinggi.

Bangunan dua dimensi yaitu anatomi bangunan, yang terdiri dari denah, tampak dan potongan, sedangkan bangunan tiga dimensi yaitu gubahan bentuk massa atau yang lebih dikenal dengan maket.

---

<sup>10</sup>“ Pengertian Bangunan Gedung” <http://wartawarga.gunadarma.ac.id/2009/12/pengertian-bangunan-gedung-gedung/>(20 November 2009).



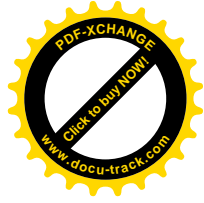

## D. Multimedia

Multimedia diambil dari kata multi dan media. Multi berarti banyak dan media berarti wadah atau perantara. Multimedia adalah gabungan dari beberapa unsur yaitu teks, grafik, suara, video dan animasi yang menghasilkan presentasi yang menakjubkan. Multimedia juga mempunyai komunikasi interaktif yang tinggi. Bagi pengguna komputer multimedia dapat diartikan sebagai informasi komputer yang dapat disajikan melalui audio atau video, teks, grafik dan animasi. Disini dapat digambarkan bahwa multimedia adalah suatu kombinasi data atau media untuk menyampaikan suatu informasi sehingga informasi itu tersaji dengan lebih menarik.

Istilah multimedia berawal dari teater, bukan computer. Pertunjukan yang memanfaatkan lebih dari satu medium seringkali disebut pertunjukan multimedia. Sistem multimedia dimulai pada akhir 1980-an dengan diperkenalkannya Hypercard oleh Apple pada tahun 1987 dan pengumuman oleh IBM pada tahun 1989 mengenai perangkat lunak *audio visual connection (AVC)* dan *video adapter card*.<sup>11</sup>

Pada tahun 1994 diperkirakan ada lebih dari 700 produk dan sistem multimedia dipasaran. Multimedia memungkinkan pemakai komputer untuk mendapatkan *output* dalam bentuk yang jauh lebih kaya dari pada media tabel dan grafik konvensional. pemakai dapat melihat gambar tiga dimensi, foto, video bergerak atau animasi dan mendengar suara stereo, perekaman suara atau alat musik.

---

<sup>11</sup> Agus Purwanto *E-Learning Teori Awal Multimedia*, Yogyakarta, 2008, h. 4.

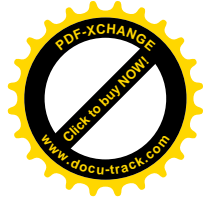

Beberapa sistem multimedia bersifat interaktif, memungkinkan pemakai memilih *output* dengan mouse atau kemampuan layar sentuh untuk mendapatkan dan menjalankan aplikasi itu.

Beberapa pakar mengartikan multimedia sebagai berikut :

1. Multimedia secara umum merupakan kombinasi 3 element yaitu suara, gambar dan teks<sup>12</sup>
2. Multimedia adalah kombinasi dari paling sedikit 2 media input atau output dari data,media ini dapat audio (suara, musik), animasi, video, teks, grafik, dan gambar<sup>13</sup>.
3. Multimedia merupakan alat yang dapat menciptakan prestasi yang dinamis dan intraktif yang mengkombinasikan teks grafik, animasi, audio dan gambar video<sup>14</sup>
4. Multimedia adalah pemanfaatan computer untuk membuat dan menggabungkan teks, grafik, audio, gambar bergerak (video dan animasi) dengan menggabungkan link dan tool yang memungkinkan pemakai melakukan navigasi, berintraksi, berkreasi dan berkomunikasi<sup>15</sup>

“Multimedia adalah pemanfaatan komputer untuk membuat dan menggabungkan teks, grafik, audio, gambar bergerak (video dan animasi) dengan menggabungkan *link*

---

<sup>12</sup> Agus Purwanto *E-Learning Teori Awal Multimedia*, Yogyakarta, 2008, h. 4.

<sup>13</sup> Ibid.4

<sup>14</sup> Ibid.4

<sup>15</sup> Ibid.4

dan *tool* yang memungkinkan pemakai melakukan navigasi, berinteraksi, berkreasi, dan berkomunikasi”<sup>16</sup>

Menurut James A. Senn, multimedia terbagi dalam beberapa element-element multimedia, seperti yang rerlihat dalam gambar dibawah ini :

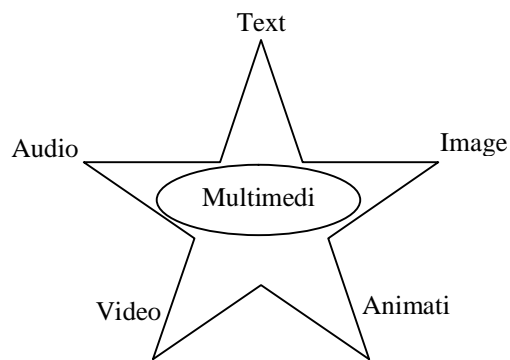

Gambar 2.1. Elemen-elemen Multimedia

#### 1. Teks

Bentuk data multimedia yang paling mudah disimpan dan dikendalikan adalah teks. Teks dapat membentuk kata, surat atau narasi dalam multimedia yang menyajikan bahasa. Kebutuhan teks bergantung kepada penggunaan aplikasi multimedia.

#### 2. Image (grafik)

Alasan untuk menggunakan gambar dalam presentasi atau publikasi multimedia adalah karena lebih menarik perhatian dan dapat mengurangi kebosanan dibandingkan dengan teks. Gambar dapat meringkas menyajikan data yang kompleks

---

<sup>16</sup>Ibid, h. 5



dengan cara yang baru dan lebih berguna. Gambar juga dapat berfungsi sebagai ikon, yang bila dipadukan dengan teks, merupakan opsi yang bisa dipilih.

### 3. Bunyi (audio)

PC multimedia tanpa bunyi hanya disebut *unimedia*, bukan multimedia. Bunyi dapat ditambahkan dalam multimedia melalui suara, musik dan efek-efek suara. Seperti halnya grafis, dapat membeli ataupun menciptakan sendiri.

### 4. Video

Video menyediakan sumberdaya yang kaya dan hidup bagi aplikasi multimedia.

### 5. Animasi

Dalam multimedia, animasi merupakan penggunaan komputer untuk menciptakan gerak pada layer.<sup>17</sup>

## E. Konsep Multimedia Interaktif

Interaktif merupakan bentuk suatu aksi yang terjadi pada dua atau lebih objek yang saling mempengaruhi satu sama lain. Dengan demikian, interaksi hanya akan muncul jika ada dua atau lebih objek yang saling berkomunikasi atau mempengaruhi. Jika hanya ada satu objek yang terlibat, maka tidak biasa dikatakan sebagai interaksi.<sup>18</sup>

Multimedia sendiri terdiri dua kategori, yaitu *movie linear* dan *non linear* (interaktif). *Movie non linear* dapat berinteraksi dengan aplikasi web yang lain melalui penekann sebuah tombol navigasi, pengisian form. Desainer web membuat

---

<sup>17</sup> Ibid, h.5

<sup>18</sup> Fauzi Adi Rafrastara dkk, *Membuat Game Fighting dengan Flash*, (Jakarta : PT. Elex Media Komputindo, 2009), h. 1.

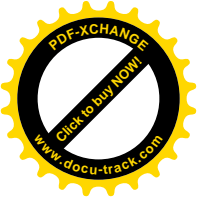

*movie non linear* dengan membuat tombol navigasi, animasi logo, animasi bentuk, dengan sinkronisasi suara. Untuk *movie linear* pada prinsipnya sama dengan *movie-non linear*, akan tetapi dalam movie ini tidak ada penggabungan seperti pada *movie-non linear* hanya animasi-animasi biasa.

Definisi sistem multimedia dari terjemahan ( American Heritage Dictionary) ialah sistem yang terdiri dari pengolahan oleh komputer, integrasi, manipulasi, perwakilan, penyimpanan dan komunikasi bagi data yang dikodekan melalui media analog (*time-dependent*) menjadi media digital (*time-independent*).<sup>19</sup>

Umumnya terdapat empat ciri utama sistem multimedia yaitu : system multimedia berbasis komputer, unsur-unsur multimedia diintegrasikan, data yang disampaikan adalah secara digital, antarmuka kepada pengguna adalah interaktif.<sup>20</sup>

Pengertian multimedia interaktif adalah mengintegrasikan teks, gambar, suara, video ke dalam sistem penyajian informasi yang saling-taut (*interlinked*) dan menyediakan sarana interaksi antara sajian informasi dengan dan penggunanya melalui antarmuka-pengguna (*user interface*).

Dua ciri yang menjadikan sebuah sistem multimedia itu lebih interaktif dan menyediakan pencapaian informasi secara *non-linear* adalah hiperteks dan hipermedia. Hiperteks mewakili satu pencapaian *linear* atau *non-linear* terhadap data atau dokumen berteks melalui teks sebagai perantaranya. Lazimnya konsep hiperteks ini diwakili oleh teks yang berwarna biru serta digariskan seperti : hiperteks. Contoh :

---

<sup>19</sup> <http://id.wikipedia.org>

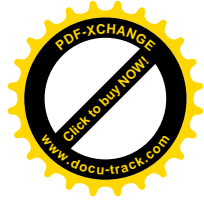

html yang hanya berisi teks (artikel, daftar link). Sedang hipermedia mewakili satu pencapaian *linear* atau *non-linear* terhadap data atau dokumen (teks, grafik, audio, video, animasi) melalui teks, gambar, video dan lain-lain sebagai perantara. Konsep hipermedia ini lebih menarik dan menyediakan variasi dari segi bentuk data yang diperoleh dan tidak hanya menggunakan teks semata-mata misalnya web dengan tampilam bergambar, ada suara atau animasinya contohnya halaman utama web.

Menurut Thorn (1995) salah satu kriteria untuk menilai multimedia interaktif adalah kemudahan navigasi. Sebuah program harus dirancang sesederhana mungkin sehingga pembelajar tidak perlu belajar komputer lebih dahulu. Konsep sederhana dari media pembelajaran interaktif adalah sebagai alat bantu pembelajaran yang didalamnya membutuhkan interaksi dengan pengguna. Dengan kata lain, perangkat lunak membutuhkan respon dari pengguna dan merespon balik kepada pengguna tersebut. Program yang dikembangkan harus memberikan pembelajaran yang diinginkan oleh pembelajar. Sehingga pada waktu seorang selesai menjalankan sebuah program dia akan merasa telah belajar sesuatu. Dengan demikian fungsi multimedia interaktif menyajikan bentuk multimedia yang bersifat interaktif dan menarik.<sup>21</sup>

---

<sup>21</sup> Ibid

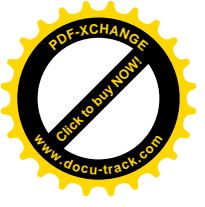

## F. Makromedia Flash 8

Program Aplikasi Macromedia Flash 8 merupakan sebuah program aplikasi standar *authoring tool* profesional yang dikeluarkan oleh perusahaan internasional *Macromedia* namun sekarang telah diadopsi oleh perusahaan *adobe systems* yang dapat digunakan untuk membuat animasi vektor dan bitmap yang sangat menakjubkan untuk keperluan pembangunan situs web yang interaktif dan dinamis. Selain itu aplikasi ini juga dapat digunakan untuk memuat animasi logo, *movie*, game, pembuatan navigasi pada situs web, banner, tombol animasi, menu interaktif, interaktif form isian, *e-card*, *screen server*, dan pembuatan situs web atau pembuatan aplikasi-aplikasi web lainnya.<sup>22</sup>

Program ini berbasis vektor grafis, jadi aksesnya lebih cepat dan terlihat halus pada skala resolusi layar berapapun. Program ini juga dapat diisi dengan bitmap yang di-impor dari program lain. Salah satu keunggulannya adalah ukurannya yang begitu kecil namun dapat menampilkan animasi web yang mengagumkan. *Flash* juga mempunyai kemampuan untuk membuat animasi secara *streaming*, yaitu dapat menampilkan animasi langsung meskipun proses *download* dan *loading* belum selesai seluruhnya. Selain itu, dengan *Flash 8* juga dapat dibuat *movie* kartun dan aplikasi web interaktif yang memungkinkan pengguna dapat berinteraksi langsung dengan aplikasi yang dibuat.<sup>23</sup>

---

<sup>22</sup>Andreas. *Menguasai Pembuatan Animasi dengan Macromedia Flash 8*. (Jakarta : PT Elex Media Komputindo), 2009, h. 47

<sup>23</sup> *Ibid*, h. 48

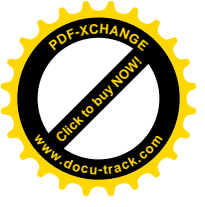

*Movie Flash* juga bisa memasukkan unsur interaktif dalam *movie*-nya dengan *Action Script* (bahasa pemrograman di *Flash*) sehingga *user* bias berinteraksi dengan *movie* melalui *keyboard* atau *mouse* untuk berpindah ke bagian-bagian yang berbeda dari sebuah *movie*, memindahkan objek-objek, memasukkan informasi melalui *form*, dan operasi-operasi lainnya.

Kelebihan lain yang dimiliki program *Macromedia Flash* adalah mampu membuat tombol interaktif dengan sebuah *movie* atau objek yang lain. *Macromedia Flash* mampu membuat perubahan transparansi warna dalam *movie*. *Macromedia Flash* mampu membuat perubahan animasi dari satu bentuk ke bentuk lain dan mampu membuat gerakan animasi dengan mengikuti alur yang telah ditetapkan. Dengan *Macromedia Flash*, file dapat dikonversi dan dipublikasikan (*publish*) ke dalam file aplikasi (.exe).<sup>24</sup>

## **G. Metode Perancangan dan Implementasi Sistem**

### **1. Bagan Alir Program (*Program Flowchart*)**

Bagan alir program (*program flowchart*) merupakan bagan yang menjelaskan secara rinci langkah-langkah dari proses program. Bagan alir program dibuat dari derivikasi bagan alir sistem.

Sedangkan *flowchart* program dalam buku *Pengantar Logika dan Algoritma*, mengatakan bahwa:

---

<sup>24</sup> Ibid.48





“Flowchart merupakan diagram alur yang dapat menunjukan secara jelas arus pengendalian algoritma, yaitu bagaimana rangkaian pelaksanaan kegiatan program tersebut.”<sup>25</sup>



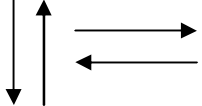

Suatu diagram alur akan memberi gambaran berupa simbol-simbol yang masing-masing simbol tersebut telah ditetapkan fungsi dan artinya.

Bagan alir program dibuat dengan menggunakan simbol-simbol sebagai berikut:

Tabel 2.1. Bagan alir program

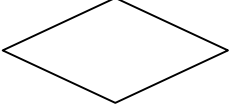
Simbol dan Nama	Penjelasan
 <p>Simbol input/output</p>	<p>Simbol input/output digunakan untuk mewakili data input/output</p>
 <p>Simbol proses</p>	<p>Simbol proses digunakan untuk mewakili suatu proses</p>
 <p>Simbol garis alir</p>	<p>Simbol garis alir (<i>flow lines symbol</i>) digunakan untuk menunjukkan arus dari proses</p>

<sup>25</sup>Yulikuspartono. *Pengantar Logikadan Algoritma*, Andi, Yogyakarta, 2004, h.34.



 <p>Simbol penghubung</p>	<p>Simbol penghubung (<i>connector symbol</i>) digunakan untuk menunjukkan sambungan dari bagan alir yang terputus di halaman yang sama atau halaman yang lain</p>
 <p>Simbol keputusan</p>	<p>Simbol keputusan (<i>decision symbol</i>) digunakan untuk suatu penyeleksian kondisi di dalam program</p>
 <p>Simbol proses terdefinisi</p>	<p>Simbol proses terdefinisi (<i>predefined process symbol</i>) digunakan untuk menunjukkan suatu operasi yang rinciannya ditunjukkan di tempat lain.</p>
 <p>Simbol persiapan</p>	<p>Simbol persiapan (<i>preparation symbol</i>) digunakan untuk memberi nilai awal suatu besaran.</p>
 <p>Simbol titik terminal</p>	<p>Simbol titik terminal (<i>terminal point symbol</i>) digunakan untuk menunjukkan awal dan akhir dari suatu proses</p>



## 2. Bagan Alir Sistem (*System Flowchart*)



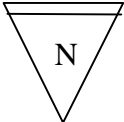

Bagan alir sistem (*system flowchart*) merupakan bagan yang menunjukkan arus pekerjaan secara keseluruhan dari sistem. Bagan ini menjelaskan urutan-urutan dari prosedur yang ada di dalam sistem. Bagan alir sistem menunjukkan apa yang dikerjakan di sistem.

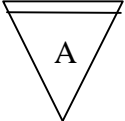
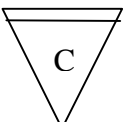

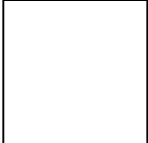
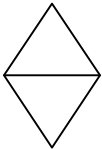

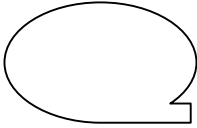
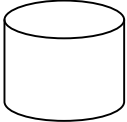
Bagan alir sistem digambar dengan menggunakan simbol-simbol sebagai berikut :

Tabel 2.2. *Symbol System Flowchart*

Simbol dan Nama	Penjelasan
 Simbol dokumen	Menunjukkan dokumen input dan output baik untuk proses manual, mekanik atau computer
 Simbol kegiatan manual	Menunjukkan pekerjaan manual
 Simbol simpanan offline	File non-komputer yang diarsip urut angka (numerical)

 <p>Simbol simpanan offline</p>	File non-komputer yang diarsip urut huruf (alfabetical)
 <p>Simbol simpanan offline</p>	File non-komputer yang diarsip urut tanggal (chronologocal)
 <p>Simbol kartu plong</p>	Menunjukkan input/output menggunakan kartu plog ( <i>punched card</i> )
 <p>Simbol proses</p>	Menunjukkan proses dari operasi program komputer
 <p>Simbol operasi luar</p>	Menunjukkan operasi yang dilakukan di luarproses komputer
 <p>Simbol pengurutan offline</p>	Menunjukkan operasi pengurutan data di luar proses komputer

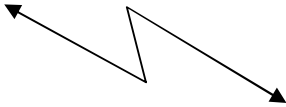
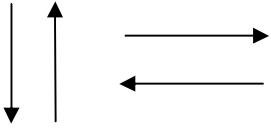
 <p>Simbol pita magnetik</p>	Menunjukkan input/output menggunakan pita magnetik
 <p>Simbol harddisk</p>	Menunjukkan input/output menggunakan harddisk
 <p>Simbol disket</p>	Menunjukkan input/output menggunakan disket
 <p>Simbol drum magnetik</p>	Menunjukkan input/output menggunakan drum magnetik
 <p>Simbol pita kertas berlubang</p>	Menunjukkan input/output menggunakan pita kertas berlubang
 <p>Simbol keyboard</p>	Menunjukkan input menggunakan on-line keyboard

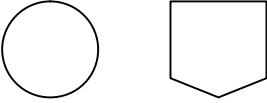
 <p>Simbol display</p>	<p>Menunjukkan output yang ditampilkan di monitor</p>
 <p>Simbol pita kontrol</p>	<p>Menunjukkan penggunaan pita control (<i>control tape</i>) dalam <i>batch control total</i> untuk pencocokan diproses <i>batch processing</i></p>
 <p>Simbol hubungan komunikasi</p>	<p>Menunjukkan proses transmisi data melalui channel komunikasi</p>
 <p>Simbol garis alir</p>	<p>Menunjukkan arus dari proses</p>
 <p>Simbol penjelasan</p>	<p>Menunjukkan penjelasan dari suatu proses</p>
 <p>Simbol penghubung</p>	<p>Menunjukkan ke halaman yang masih sama atau halaman yang lain</p>

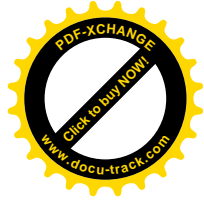

## BAB III

### METODE PENELITIAN

#### A. Waktu dan Lokasi Penelitian

Untuk melakukan analisis dan mendapatkan data berdasarkan latar belakang masalah yang diajukan maka penulis melakukan penelitian selama 3 bulan yaitu bulan Juni sampai dengan bulan Agustus di lingkungan Gedung Rektorat Universitas Islam Negeri Alauddin Makassar yang berlokasi di Jl.Sultan Alauddin No.36 Samata, Gowa, Sulawesi Selatan.

#### B. Teknik Pengumpulan Data

Teknik pengumpulan data yang dilakukan dalam penyusunan penelitian ini adalah menggunakan dua metode antara lain:

1. Penelitian lapangan (*Field research*), ialah teknik pengumpulan data yang dilakukan dengan cara penelitian langsung pada objek yang akan diteliti. Penelitian lapangan dilakukan dengan dua cara, yaitu:
  - a. Observasi, yaitu dengan melakukan pengamatan secara langsung di tempat penelitian untuk mendapatkan informasi yang dibutuhkan.
  - b. Wawancara yaitu bertanya kepada pihak yang mengetahui permasalahan dari objek yang diteliti.
2. Penelitian Pustaka (*Library Research*)

Penelitian ini dilakukan guna mencari referensi yang berhubungan dengan apa yang didapatkan di lapangan dan yang akan menjadi pengembangan selanjutnya demi

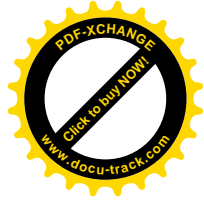

kelancaran suatu penelitian. Yaitu dengan membaca buku-buku yang berkaitan dengan penulisan.

### **C. Alat dan Bahan Penelitian**

Pada dasarnya Pemodelan Interaktif Gedung Rektorat Universitas Islam Negeri Alauddin Makassar adalah sebuah aplikasi multimedia yang menampilkan struktur bangunan, ruangan-ruangan dan jalan menuju ruangan pada gedung rektorat itu sendiri, yang dilengkapi dengan informasi yang dibutuhkan serta bentuk visualisasinya. Dalam pembuatan pemodelan interaktif gedung ini dibutuhkan beberapa komponen agar dapat berjalan dengan baik.

#### **1. Perangkat Keras**

Perangkat keras yang digunakan untuk mengembangkan dan menguji coba aplikasi pemodelan interaktif gedung ini adalah :

- a. Sebuah PC, bermesin Intel Core Duo, 2.66 GHz, HD : 80 GB, RAM : 1 GB yang digunakan untuk merancang aplikasi pemodelan interaktif gedung.
- b. Kamera dan video digital yang digunakan untuk pengambilan gambar di lapangan.
- c. Speaker.

#### **2. Perangkat Lunak**

Adapun perangkat lunak yang digunakan dalam aplikasi ini adalah sebagai berikut :

- a. Windows XP2, sebagai sistem operasi.
- b. Macromedia flash 8, sebagai software pembuatan pemodelan interaktif gedung.



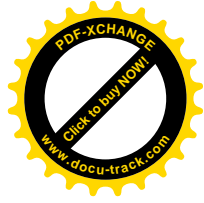

- c. Adobe Photoshop CS 3, sebagai software desain grafis.
- d. Adobe Premiere Pro dan Ulead Studio11, sebagai software editing video.
- e. winff-1.2, sebagai software konverter video.

### **3. Bahan Penelitian**

Bahan penelitian yang diambil adalah gambar struktur ruang interior bangunan dan informasi yang terkait dengan bangunan rektorat dari Universitas Islam Negeri Alauddin Makassar.

### **4. Alat Desain**

Dalam penelitian ini digunakan instrumen atau alat bantu dalam menganalisa dan mempelajari sistem yang ada dan sistem yang akan dirancang. Adapun instrument yang digunakan adalah :

- a. Bagan alir sistem (*systems flowchart*) merupakan bagan yang menunjukkan arus pekerjaan secara keseluruhan dari sistem. Bagan ini menjelaskan urutan atau prosedur yang ada di dalam sistem atau apa yang dikerjakan di sistem.
- b. Bagan alir program (*program flowchart*) merupakan bagan yang menjelaskan secara rinci langkah-langkah dari proses program. Bagan alir program dibuat berdasarkan bagan alir sistem.

### **5. Metode Pengujian**

Pengujian sistem dilakukan untuk mengetahui apakah sistem dapat berfungsi sesuai fungsinya dan dapat menghasilkan sebuah interface model yang interaktif sebagaimana yang diharapkan. Pengujian diawali dengan menguji coba *performance* sistem dari program pemodelan interaktif gedung rektorat UIN Alauddin Makassar,

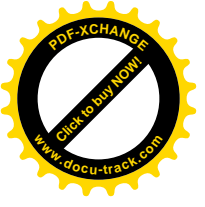

ini dilakukan dengan menggunakan perangkat komputer dengan jenis yang berbeda-beda. Setelah itu barulah dilakukan pengujian dengan penekanan pada bagaimana *Interface* dilihat dan bekerja. Perancang akan menentukan seberapa baik penampakan Perangkat *Interface* berbasis multimedia tersebut dengan menggunakannya sendiri dan mengambil respon pengguna/user serta meminta pendapat orang yang berpengalaman desain yang berhasil. Prosedur ini disebut tinjauan ulang perangkat interface berbasis multimedia. Perancang akan menilai seberapa baik *interface* tersebut bekerja dengan pedoman mengamati hasil dari responden dari berbagai kalangan. Tahap ini meliputi pengujian dan pengesahan (validasi).

## BAB IV

### ANALISIS DAN PERANCANGAN SISTEM

#### A. Perancangan Sistem

Sebelum membahas sistem secara umum dan terinci, terlebih dahulu akan dibahas mengenai sistem yang sedang berjalan dan sistem yang diusulkan.

##### 1. Sistem yang Sedang Berjalan

Sistem yang sedang berjalan saat ini adalah untuk mendapatkan informasi ruangan yang diinginkan, maka tamu bertanya langsung kepada pegawai yang ada di gedung rektorat. Berikut ini adalah diagram alir sistem yang sedang berjalan pada Gedung rektorat UIN Alauddin Makassar:

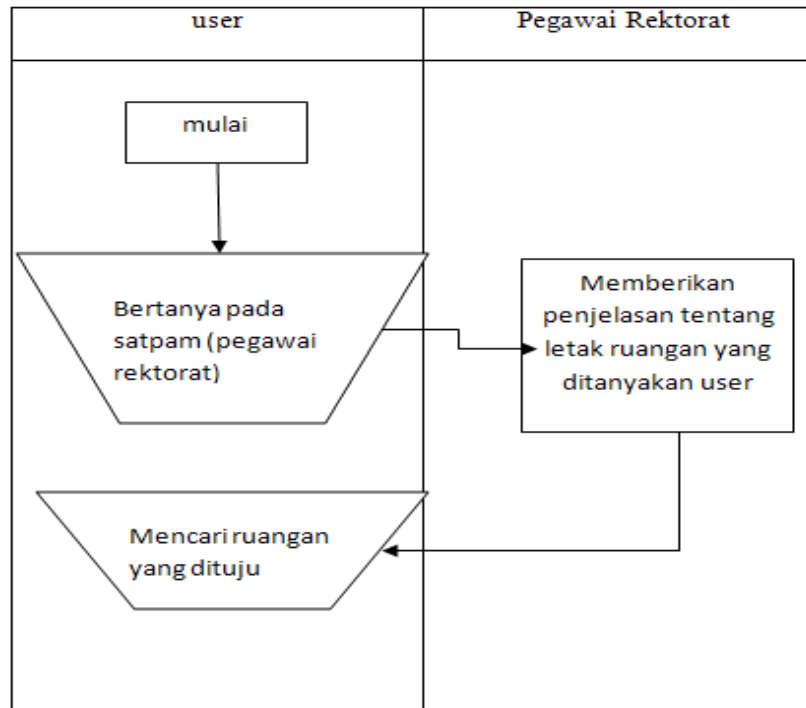

Gambar 4.1. Bagan Alir Sistem yang sedang berjalan

## 2. Sistem yang diusulkan

Sedangkan sistem yang diusulkan yaitu dengan menyediakan sebuah interface yang diletakkan pada pintu masuk gedung rektorat. Interface tersebut berupa aplikasi multimedia yang menampilkan denah struktur bangunan, ruangan-ruangan dan jalan menuju ruangan pada gedung rektorat itu sendiri, yang dilengkapi dengan informasi yang dibutuhkan serta bentuk visualisasinya.

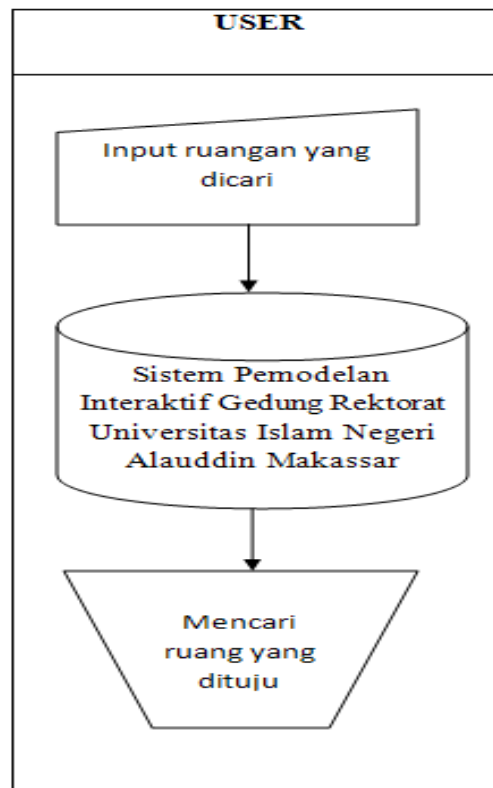

Gambar 4.2. Bagan Alir Sistem yang Diusulkan

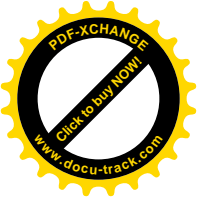

## B. Rancangan Tampilan Pemodelan Interaktif Gedung Rektorat

### 1. Rancangan Tampilan Pembuka (Intro)

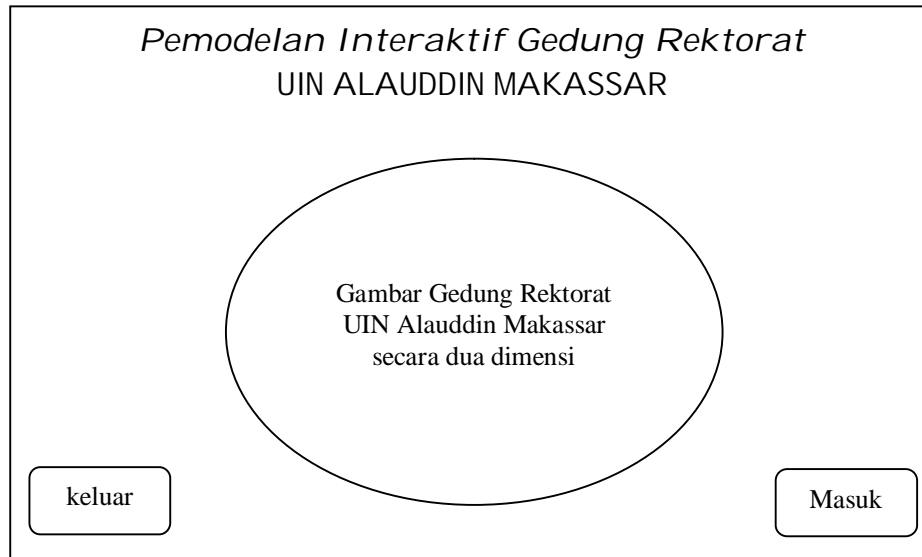

Gambar 4.3. Rancangan Tampilan Pembuka (*intro*)

Rancangan diatas merupakan tampilan awal aplikasi multimedia Pemodelan Interaktif pada saat dibuka, dimana menampilkan Judul aplikasi multimedia, gambar Gedung Rektorat UIN Alauddin Makassar, dan dua tombol skip untuk melanjutkan halaman home atau keluar.

## 2. Rancangan Tampilan Menu Utama

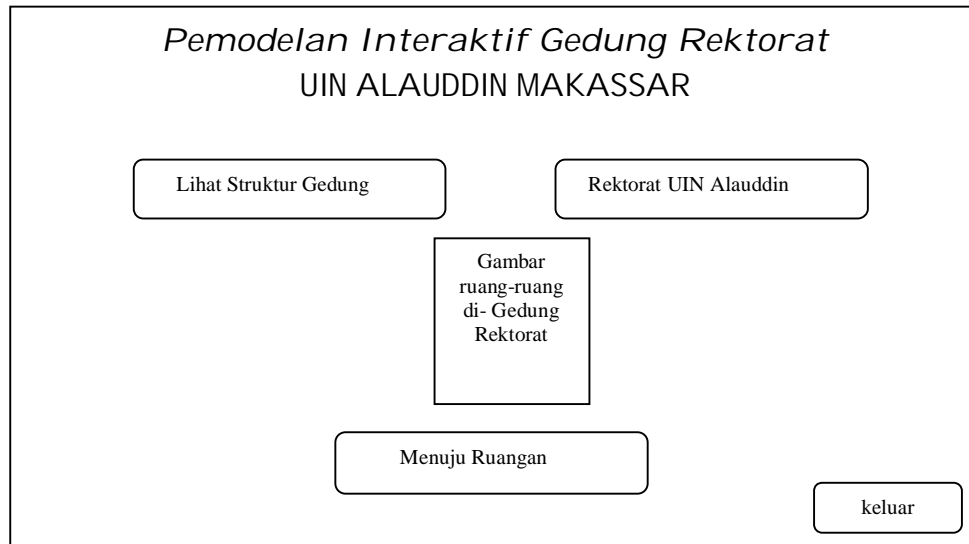

Gambar 4.4. Rancangan Tampilan Menu Utama (Home)

Gambar 4.4 menunjukkan tampilan menu utama yang berisi tiga menu tombol navigasi yang jika diklik tombol navigasi tersebut akan membawa pada link-link : Lihat Struktur Gedung, Rektorat UIN Alauddin, dan Menuju Ruangan lalu ditambah dengan tombol keluar untuk keluar dari program interface pemodelan interaktif.

### 3. Rancangan Tampilan Menu Struktur Gedung

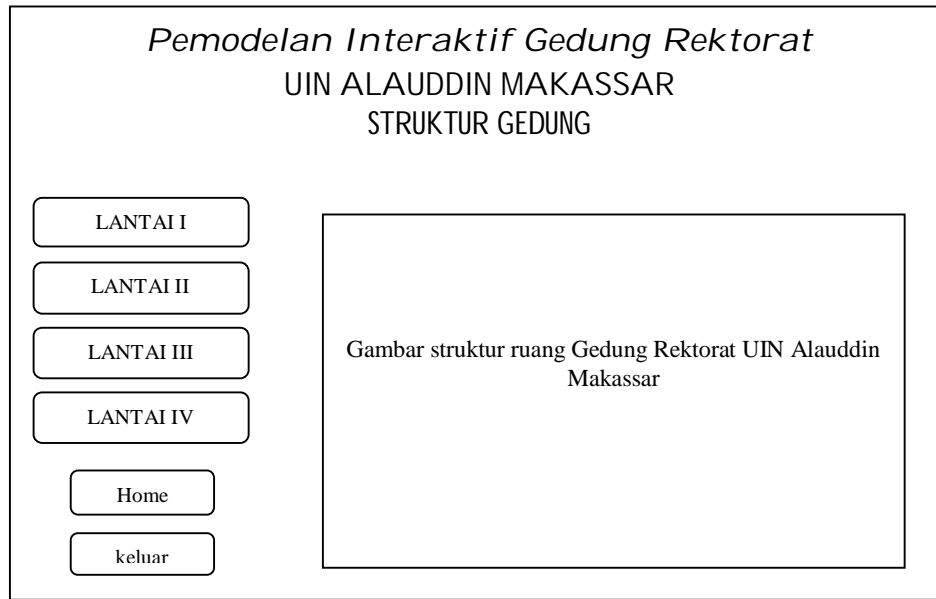

Gambar 4.5. Rancangan Tampilan Menu Struktur Gedung

Gambar 4.5. menunjukkan tampilan gambar menu Struktur Gedung yaitu berupa denah letak lokasi ruangan-ruangan setiap lantai di Gedung Rektorat UIN Alauddin Makassar. Menu Struktur Gedung Terdiri dari empat tombol navigasi utama yaitu Lantai I, Lantai II, Lantai III, Lantai IV juga dilengkapi dengan tombol Home untuk menuju halaman interface utama dan tombol Keluar untuk keluar dari Interface Pemodelan Interaktif.

#### 4. Rancangan Tampilan Menu Rektorat UIN Alauddin Makassar

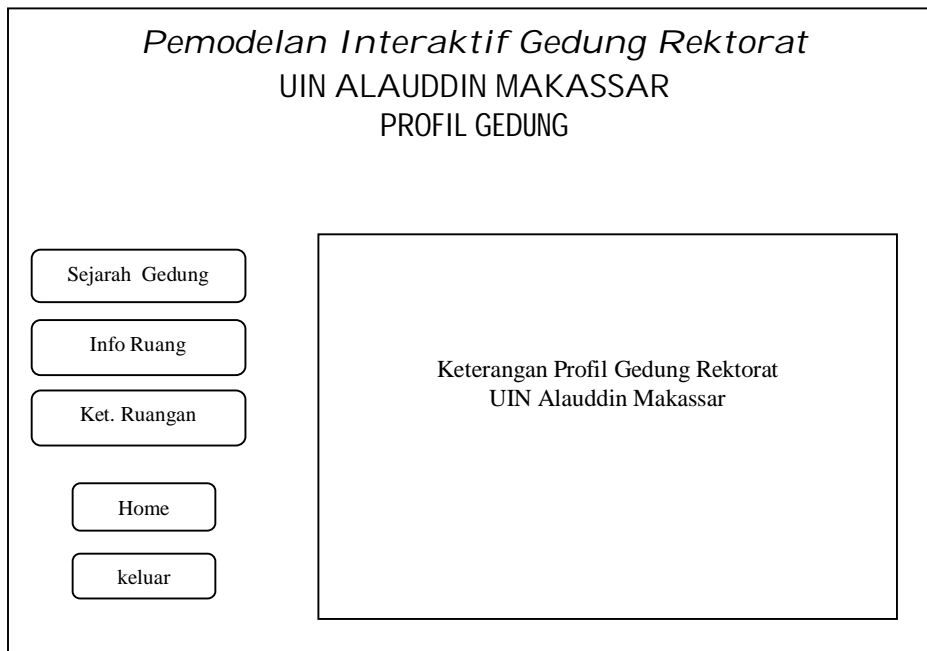

Gambar 4.6. Rancangan Tampilan Menu Rektorat UIN Alauddin Makassar

Gambar 4.6. menunjukkan tampilan Profil Gedung yang berisi beberapa menu profil gedung rektorat yaitu Sejarah Gedung, Profil Info Ruang, dan Profil Ket. Ruangan.



## 5. Rancangan Tampilan Menu Menuju Ruangan

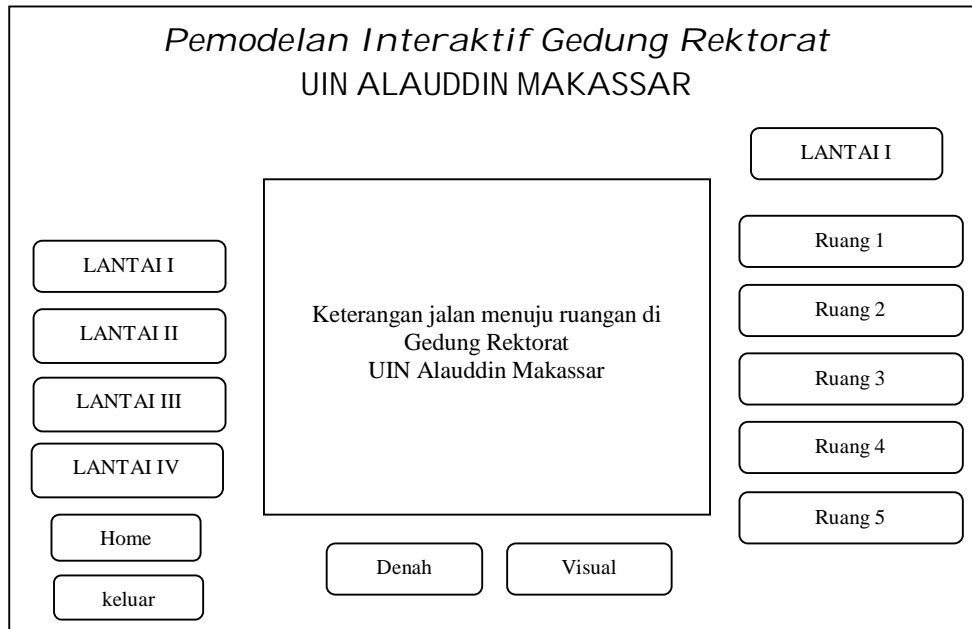

Gambar 4.7. Rancangan Tampilan Halaman Menuju Ruangan

Gambar 4.7. menunjukkan tampilan Menuju Ruangan yaitu petunjuk menuju ruangan yang diinginkan berdasarkan denah atau visualisasi berupa video jalan menuju ruang-ruang yang ada di tiap- tiap lantai gedung rektorat, seperti Ruang Bag. Umum, Ruang Bag. Akademik, Ruang Bag. Kerjasama, ruang Rapat, Ruang Bag. Keamanan dll.

### C. Diagram Alir Program

#### 1. Flowchart Halaman Utama

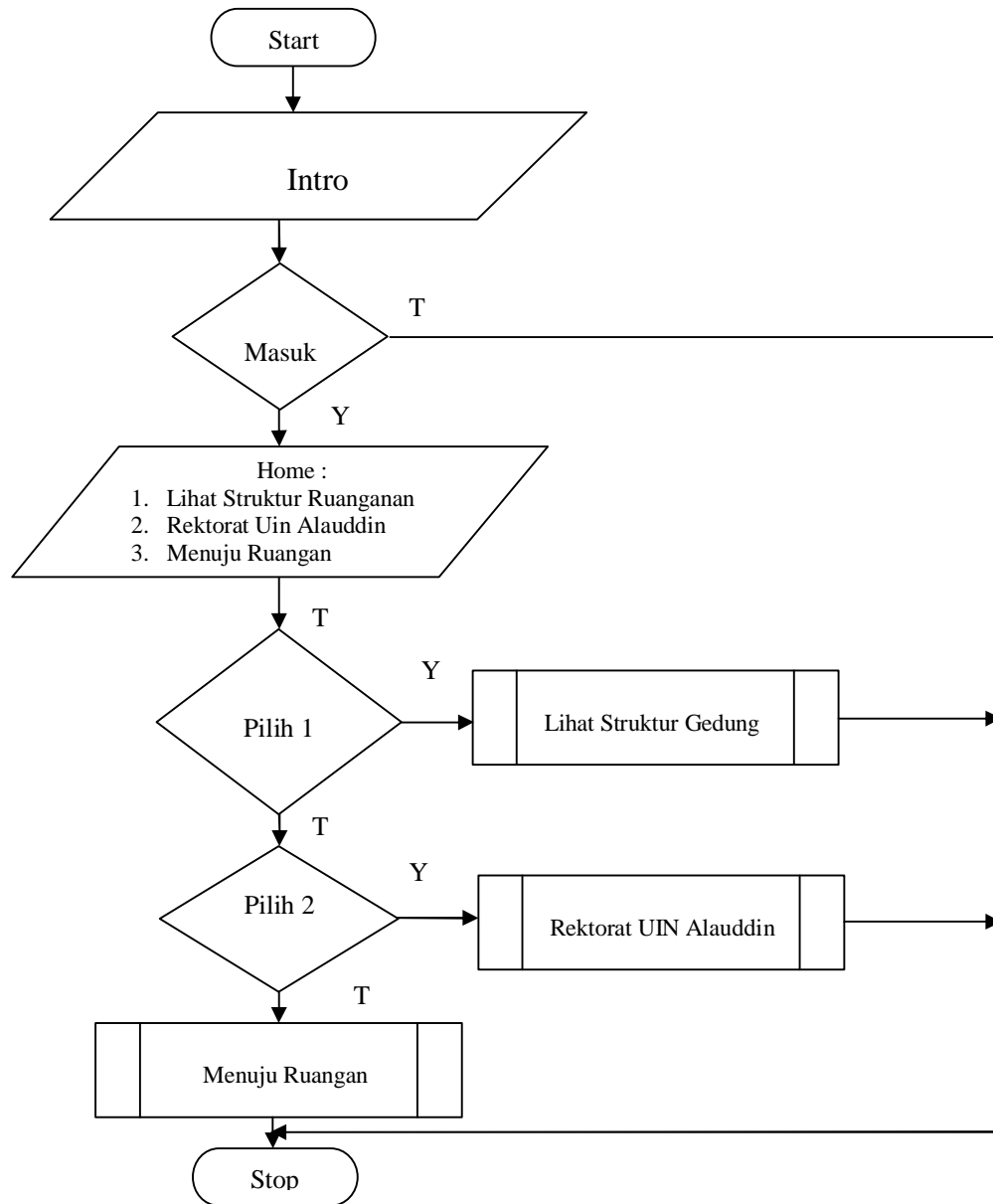

Gambar 4.8. Flowchart halaman utama

Gambar di atas merupakan alur program untuk halaman utama/home. Pada halaman ini terdapat semua menu-menu untuk masuk kesalah satu halaman yang diinginkan.

2. **Flowchart Struktur Gedung**

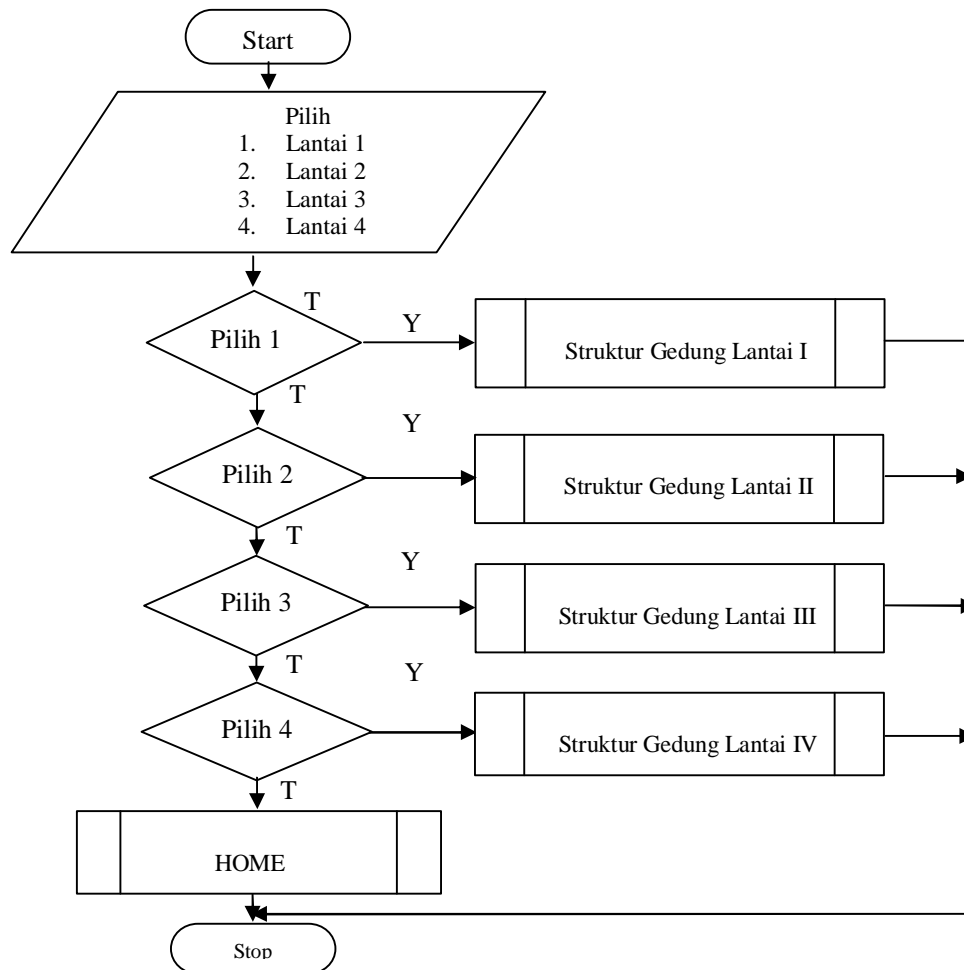

Gambar 4.9. Flowchart halaman struktur gedung

Gambar di atas merupakan alur program untuk halaman Struktur Gedung. Pada halaman ini *user* dapat memilih link-link yang diinginkan yang masing-masing berupa denah struktur gedung berdasarkan tiap lantai.

### 3. Flowchart Rektorat UIN Alauddin

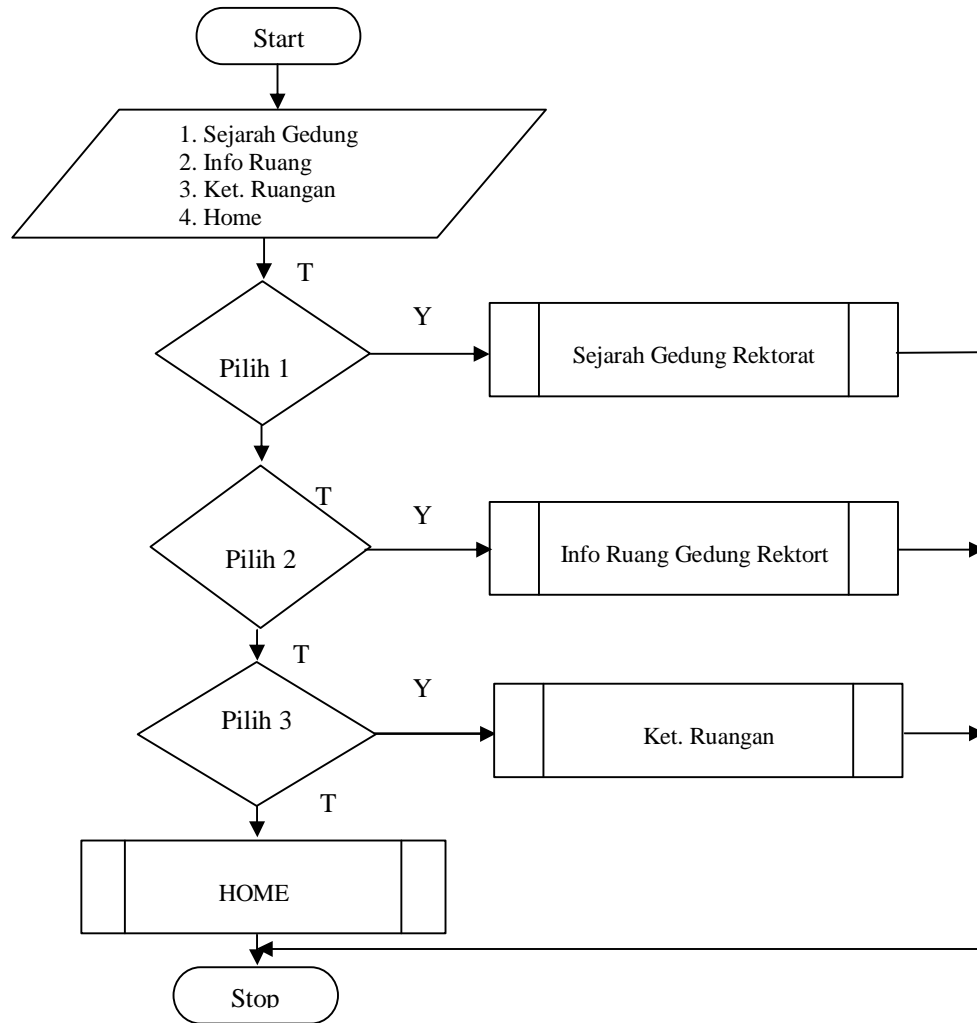

Gambar 4.10. Flowchart halaman profil gedung

Gambar di atas merupakan alur program untuk halaman Rektorat UIN Alauddin. Pada halaman ini *user* dapat memilih link-link yang diinginkan yang masing-masing berupa profil gedung rektorat seperti : Sejarah gedung, Info ruang gedung rektorat dan Ket. Ruangan yang ada.

#### 4. Flowchart Menuju Ruangan

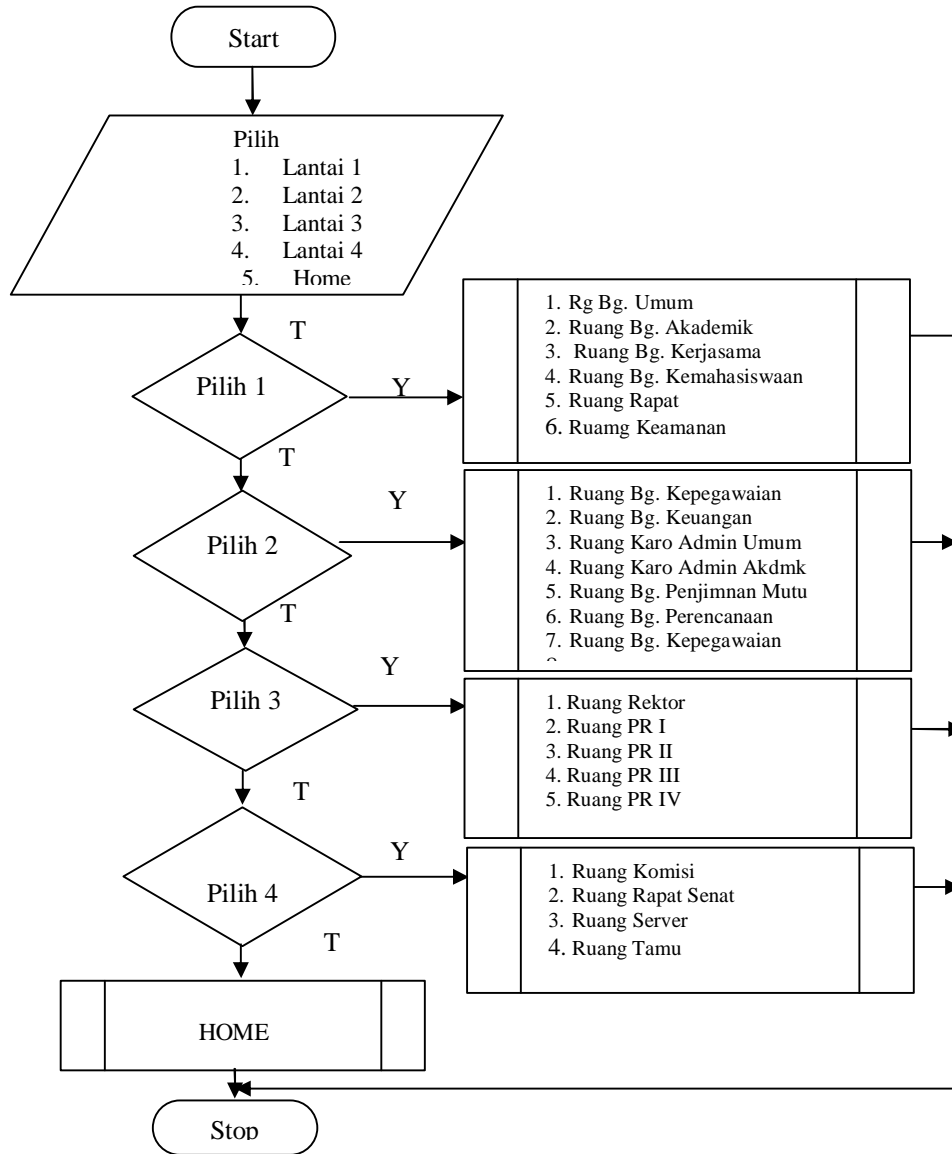

Gambar 4.11. Flowchart halaman menuju ruangan

Gambar di atas merupakan alur program untuk halaman Menuju Ruangan. Pada halaman ini *user* dapat memilih link-link yang diinginkan yang masing-masing berupa petunjuk untuk menuju ruangan-ruangan yang hendak dituju oleh *user* berdasarkan tiap lantai.

### 5. Flowchart Menuju Ruangan Lantai I

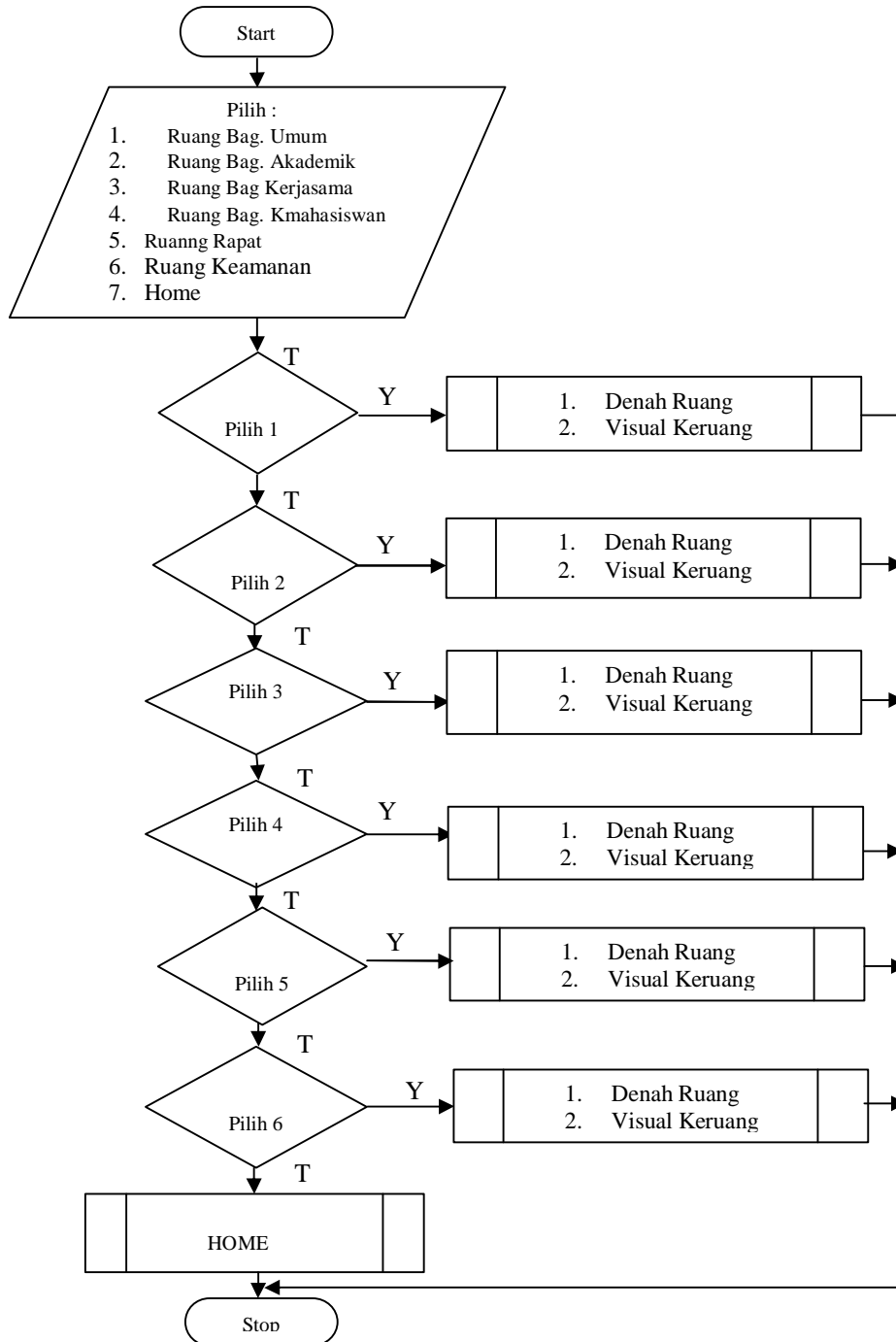

Gambar 4.12. Flowchart halaman menuju ruangan Lantai I

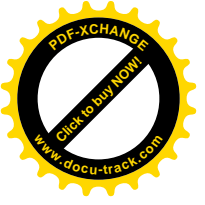

Gambar di atas merupakan alur program untuk halaman Menuju Ruangan. Pada halaman ini *user* dapat memilih link-link yang diinginkan yang masing-masing berupa petunjuk berdasarkan denah dan visualisasi dengan menggunakan video untuk menuju ruangan-ruangan yang berada pada lantai I yang hendak dituju oleh *user*.

### 6. Flowchart Menuju Ruangan di lantai II

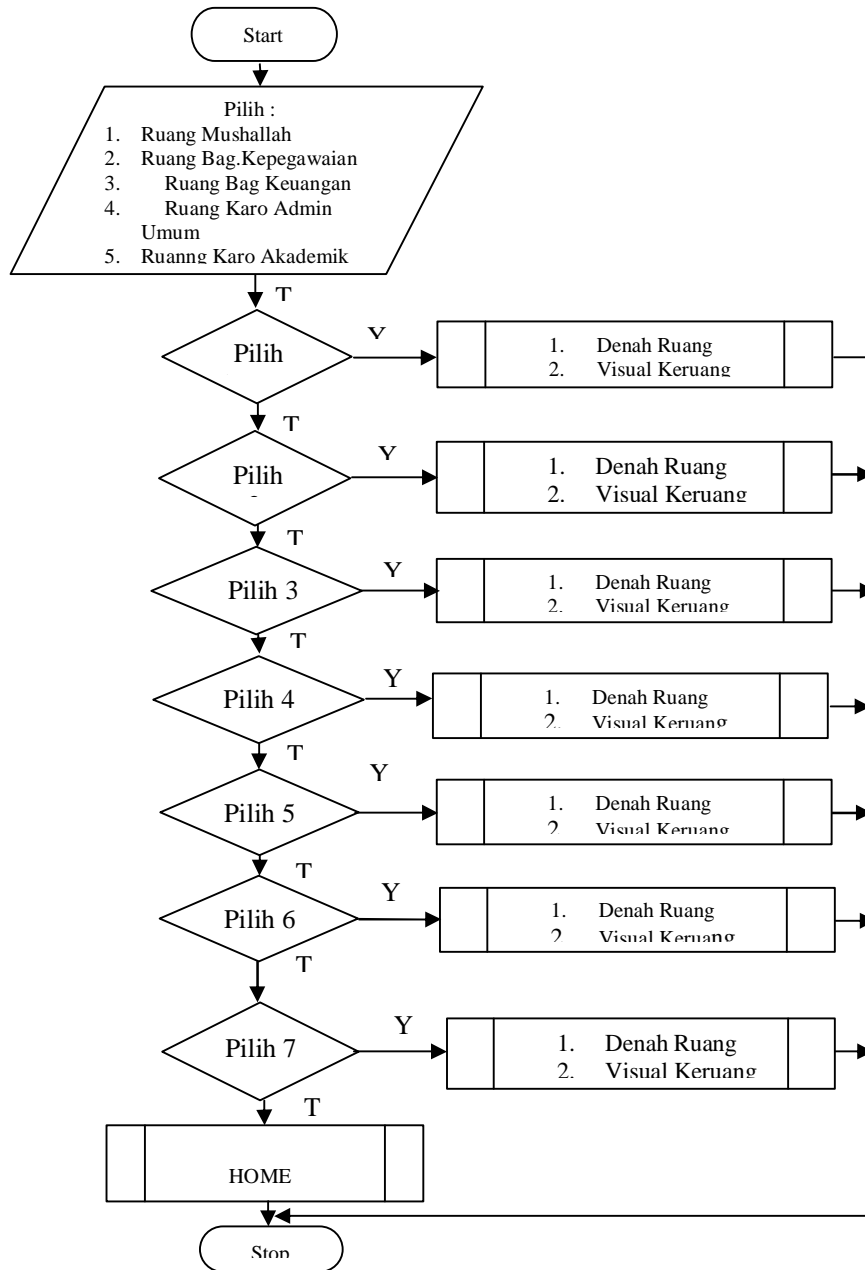

Gambar 4.13. Flowchart halaman menuju ruangan Lantai II



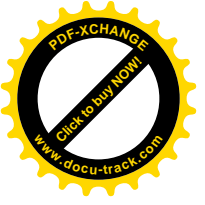

Gambar di atas merupakan alur program untuk halaman Menuju Ruangan. Pada halaman ini *user* dapat memilih link-link yang diinginkan yang masing-masing berupa petunjuk berdasarkan denah dan visualisasi dengan menggunakan video untuk menuju ruangan-ruangan yang berada pada lantai II yang hendak dituju oleh *user*.

### 7. Flowchart Menuju Ruangan di lantai III

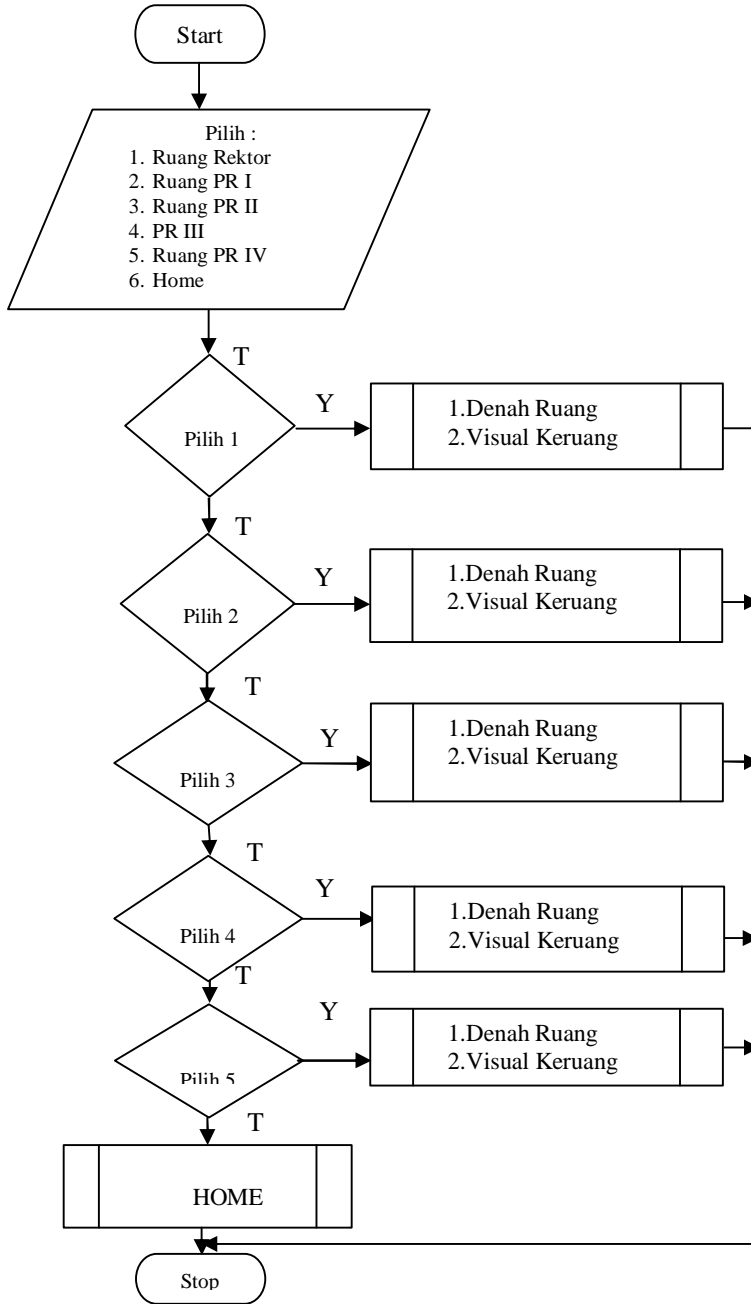

Gambar 4.14. Flowchart halaman menuju ruangan lantai III

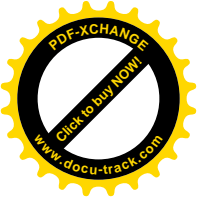

Gambar di atas merupakan alur program untuk halaman Menuju Ruangan. Pada halaman ini *user* dapat memilih link-link yang diinginkan yang masing-masing berupa petunjuk berdasarkan denah dan visualisasi dengan menggunakan video untuk menuju ruangan-ruangan yang berada pada lantai III yang hendak dituju oleh *user*.

### 8. Flowchart Menuju Ruangan di lantai IV

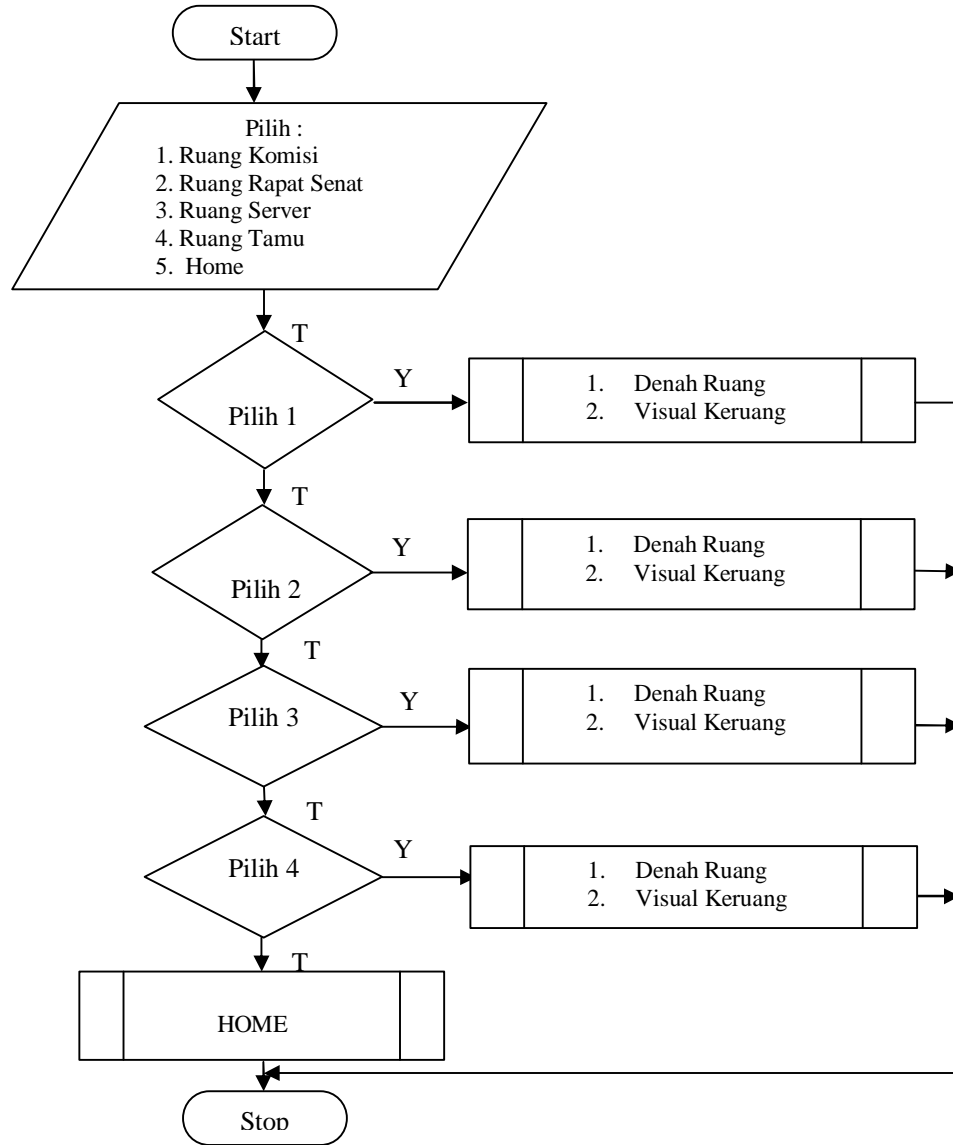

Gambar 4.15. Flowchart halaman menuju ruangan lantai IV

Gambar di atas merupakan alur program untuk halaman Menuju Ruangan. Pada halaman ini *user* dapat memilih link-link yang diinginkan yang masing-masing berupa petunjuk berdasarkan denah dan visualisasi dengan menggunakan video untuk menuju ruangan-ruangan yang berada pada lantai IV yang hendak dituju oleh *user*.

## D. Implementasi Sistem

### 1. Rancangan Tampilan Pembuka (*intro*)



Gambar 4.16. Tampilan Intro

Pada saat program pertama kali dijalankan, tampilannya berupa intro yang digambarkan pada gambar 4.16, Setelah itu pengguna dihadapkan dua pilihan berlanjut dengan menekan tombol masuk menuju menu utama dan yang kedua tombol keluar.

## 2. Tampilan Menu Utama



Gambar 4.17. Tampilan Menu Utama

Gambar 4.17. menunjukkan tampilan menu utama yang berisi tiga menu tombol navigasi yang jika diklik tombol navigasi tersebut akan membawa pada link-link : Lihat Struktur Gedung, Rektorat UIN Alauddin, dan Menuju Ruangan lalu ditambah dengan tombol keluar untuk keluar dari program interface pemodelan interaktif.

### 3. Tampilan Menu Struktur Gedung



Gambar 4.18. Tampilan Menu Struktur Gedung

Gambar 4.18. menunjukkan tampilan gambar menu Struktur Gedung yaitu berupa denah letak lokasi ruangan-ruangan setiap lantai di Gedung Rektorat UIN Alauddin Makassar. Menu Struktur Gedung Terdiri dari empat tombol navigasi utama yaitu Lantai I, Lantai II, Lantai III, Lantai IV juga dilengkapi dengan tombol Home untuk menuju halaman interface utama dan tombol Keluar untuk keluar dari Interface Pemodelan Interaktif.

#### 4. Tampilan Menu Profil Gedung

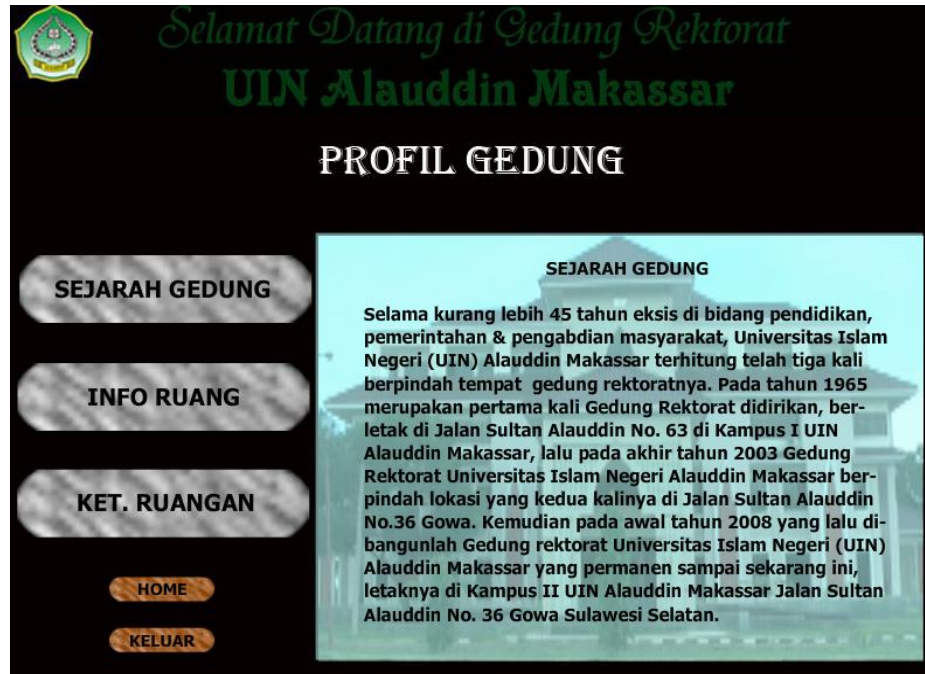

Gambar 4.19. Tampilan Profil Sejarah Gedung

Gambar 4.19. menunjukkan tampilan halaman Rektorat UIN Alauddin berupa Profil Sejarah Gedung yang membahas sejarah gedung rektorat sejak pertama kali UIN Alauddin Makassar berdiri sampai pada Gedung Rektorat yang sekarang digunakan.





**Selamat Datang di Gedung Rektorat  
UIN Alauddin Makassar**

## PROFIL GEDUNG

**INFO RUANG**

**KET. RUANGAN**

**SEJARAH GEDUNG**

**HOME**

**KELUAR**

Gedung rektorat ini terdiri dari 4 lantai dan memiliki beberapa ruangan-ruangan khusus sesuai dengan fungsi dan kegunaannya masing-masing. Adapun ruangan-ruangan tersebut sebagai berikut :

**Lantai I** terdiri dari :

- Rg. Bagian Umum
- Rg. Bagian Akademik
- Rg. Bagian Kerjasama
- Rg. Bagian Kemahasiswaan
- Rg. Rapat

**Lantai II** terdiri dari :

- Rg. Bagian Kepegawaian
- Rg. Bagian Keuangan
- Rg. Karo Administrasi Umum
- Rg. Karo Akademik & Kemahasiswaan
- Rg. Bagian Perencanaan
- Rg. Bagian Penjaminan Mutu

**Lantai III** terdiri dari :

- Rg. Rektor
- Rg. Pembantu Rektor I
- Rg. Pembantu Rektor II
- Rg. Pembantu Rektor III
- Rg. Pembantu Rektor IV

**Lantai IV** terdiri dari :

- Rg. Komisi
- Rg. Server
- Rg. Senat Tertutup

Gambar 4.20. Tampilan Profil Info Ruang

Gambar 4.20. menunjukkan tampilan halaman Rektorat UIN Alauddin berupa Profil Info Ruang yang menyugukan informasi susunan ruangan-ruangan yang ada di dalam gedung rektorat UIN Alauddin Makassar berdasarkan tiap lantai.



**Selamat Datang di Gedung Rektorat  
UIN Alauddin Makassar**

## PROFIL GEDUNG

**KET. RUANGAN**

**SEJARAH GEDUNG**

**INFO RUANG**

**HOME**

**KELUAR**

### KETERANGAN RUANGAN

Gedung Rektorat UIN Alauddin Makassar terdiri dari 4 lantai dan memiliki ruangan-ruangan khusus yang sesuai dengan fungsi dan kegunaannya masing-masing. Berikut beberapa ruangan penting di dalam Gedung Rektorat dan keterangannya :

I. LANTAI I Terdiri dari :

- 1. Ruang Bag. Umum**  
Ruang Bag. Umum, adalah tempat dimana segala urusan keadministrasian kampus UIN Alauddin Makassar diproses, mulai dari urusan perlengkapan sampai dengan urusan surat menyurat tembusan kepada rektor dll. Ruang Bag. Umum terdiri dari beberapa sub ruang di dalamnya yaitu ruang kepala bagian dan ruang staff.
- 2. Ruang Bag. Akademik**  
Ruang Bag. Akademik merupakan tempat bagian yang mengurus segala proses urusan akademik kampus UIN Alauddin Makassar. Ruang

Gambar 4.21. Tampilan Profil Keterangan Ruang

Gambar 4.21. menunjukkan tampilan halaman Rektorat UIN Alauddin berupa Profil Ket. Ruang yang memberikan keterangan fungsi dan bagian sub ruangan pada ruangan-ruangan yang ada di direktorat UIN Alauddin Makassar.

## 5. Tampilan Menu Menuju Ruangan

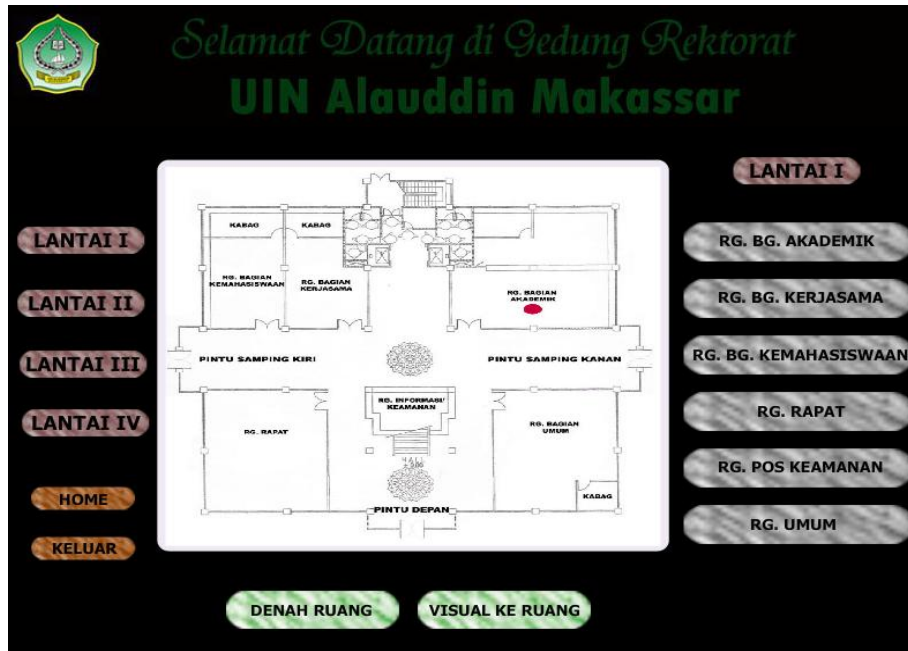

Gambar 4.22. Tampilan Menuju Ruangan Lantai I

Gambar 4.22. menunjukkan tampilan Menuju Ruangan Lantai I dengan menampilkan petunjuk menuju ruangan yang diinginkan berdasarkan denah dan visualisasi berupa video jalan menuju ruang-ruang yang ada di lantai I gedung rektorat, seperti Ruang Bag. Umum, Ruang Bag. Akademik, Ruang Bag. Kerjasama, ruang Rapat, dan Ruang Bag. Keamanan.



Gambar 4.23. Tampilan Menuju Ruang Lantai II

Gambar 4.23. menunjukkan tampilan Menuju Ruang Lantai II dengan menampilkan petunjuk menuju ruangan yang diinginkan berdasarkan denah dan visualisasi berupa video jalan menuju ruang-ruang yang ada di lantai II gedung rektorat, seperti ruang Mushallah, Ruang Bag. Kepegawaian, Ruang Bag. Keuangan, Ruang Karo Administrasi Umum, Ruang Bag. Karo Akademik, Ruang Bag. Penjaminan Mutu, dan Ruang Bag. Perencanaan.



Gambar 4.24. Tampilan Menuju Ruang Lantai III

Gambar 4.24. menunjukkan tampilan Menuju Ruang Lantai III dengan menampilkan petunjuk menuju ruangan yang diinginkan berdasarkan denah dan visualisasi berupa video jalan menuju ruang-ruang yang ada di lantai III gedung rektorat, seperti Ruang Rektor, Ruang Pembantu Rektor I, Ruang Pembantu Rektor II, Ruang Pembantu Rektor III, dan Ruang Rektor IV.

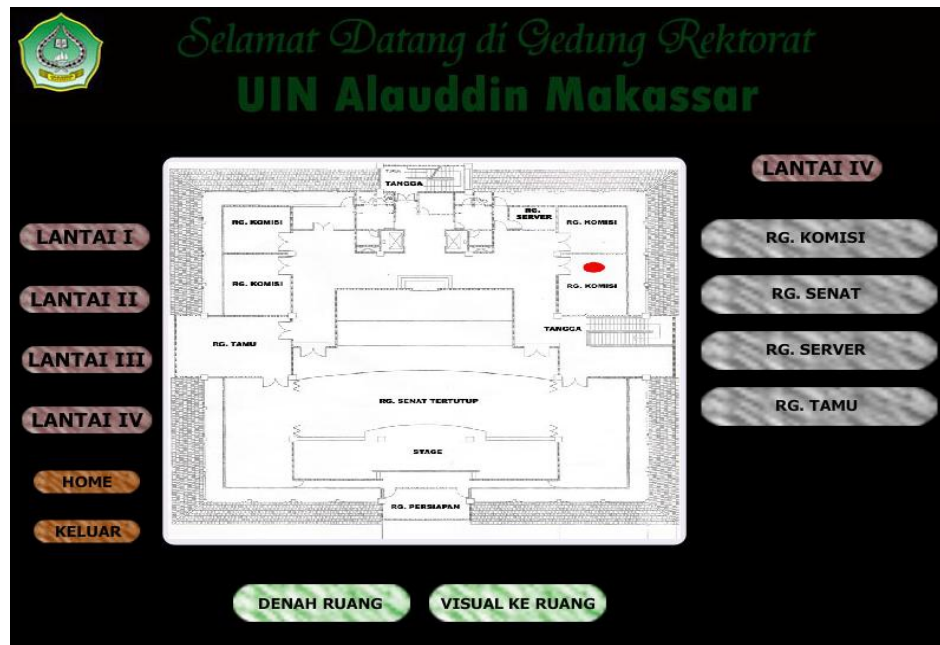

Gambar 4.25. Tampilan Menuju Ruang Lantai IV

Gambar 4.25. menunjukkan tampilan Menuju Ruang Lantai IV dengan menampilkan petunjuk menuju ruangan yang diinginkan berdasarkan denah dan visualisasi berupa video jalan menuju ruang-ruang yang ada di lantai IV gedung rektorat, seperti Ruang Komisi, Ruang Rapat Senat, Ruang Server, dan Ruang Tamu.

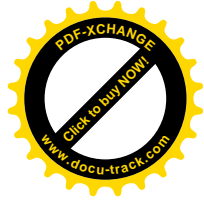

## BAB V

### PENGUJIAN SISTEM

#### A. Uji Coba *Performance* Sistem

Uji Coba *performance* sistem dari program pemodelan interaktif gedung rektorat UIN Alauddin Makassar ini dilakukan dengan menggunakan perangkat komputer dengan jenis yang berbeda-beda. Hasilnya program pembelajaran ini dapat berjalan dengan baik di perangkat mesin komputer manapun baik itu PC, Laptop maupun Notebook dengan kecepatan prosesor, RAM, VGA dan sistem operasi yang berbeda-beda. Kualitas gambar, suara, tampilan warna, kecepatan akses dapat berjalan dengan normal. Adapun data komputer yang digunakan untuk pengujian *performance* sistem program pemodelan interaktif gedung rektorat UIN Alauddin Makassar yang telah dilakukan adalah sebagai berikut :

Tabel 5.1. Data Pengujian Pada Perangkat Komputer

No	Prosesor	RAM	VGA	Sistem Operasi	Keterangan
1	Intel core 2 duo 1.50 Ghz	1 G	On board	Windows Seven	Program berjalan
2	Intel core 2 duo 1.50 Ghz	1 G	On board	Windows Vista	Program berjalan
3	Intel duol core 2.66 Ghz	512 Mb	On board	Windows XP SP 3	Program berjalan
4	Intel Atom	1 G	On board	Windows XP SP 2	Program berjalan
5	Intel P4 3.22 Ghz	512 Mb	128 Mb	Windows XPSP 2	Program berjalan
6	AMD Sempron 2600+	256 Mb	64 Mb	Windows XP SP 1	Program berjalan

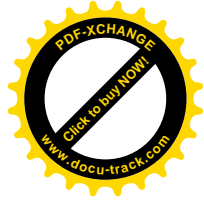

## B. Uji Coba oleh User

### 1. User Umum

Uji coba program Pemodelan Interaktif Gedung Rektorat UIN Alauddin Makassar ini juga dilakukan kepada *user* untuk mengetahui apakah program ini bisa digunakan untuk membantu *user* dalam mengetahui informasi tentang gedung rektorat UIN Alauddin Makassar.

Pada uji coba ke *user* umum diambil sampel 20 orang *user* gedung rektorat UIN Alauddin Makassar, yang terdiri dari 17 orang mahasiswa dan 3 orang pegawai UIN Alauddin Makassar. Pengujian ini dilakukan pada tanggal 13 Agustus – 16 Agustus 2010. Dari hasil pengujian setelah dirata-rata didapatkan hasil berikut:

Tabel 5.2. Data Prosentase Pengujian Program 1

No	Kriteria	SS	S	R	TS
1	Program ini sebagai alat bantu mengetahui informasi mengenai Gedung rektorat UIN Alauddin Makassar	40. %	50 %	10 %	0 %
2	Dengan program ini akan lebih mudah mengetahui informasi mengenai Gedung rektorat UIN Alauddin Makassar tanpa harus bertanya lagi pada orang lain.	20 %	70 %	10 %	0 %
3	Setelah membuka program ini menjadi tahu informasi mengenai Gedung rektorat UIN Alauddin Makassar.	20%	70 %	10. %	0 %
4	Program ini tidak ada kesulitan dalam penggunaannya.	30 %	50 %	20 %	0 %
5	Informasi yang disampaikan jelas dan mudah dimengerti	20 %	60 %	20 %	0 %
6	Tampilan program interaktif dan menarik	20%	60 %	20 %	0 %

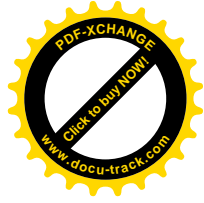

**Keterangan :**

- SS** : Sangat Setuju  
**S** : Setuju  
**R** : Ragu-ragu  
**TS** : Tidak Setuju

Dari segi kegunaan, 40 % sangat setuju program ini sebagai alat bantu untuk mengetahui informasi mengenai Gedung rektorat UIN Alauddin Makassar, 50 % setuju program ini sebagai alat bantu untuk mengetahui informasi mengenai Gedung rektorat UIN Alauddin Makassar, 10 % mengatakan ragu-ragu program ini sebagai alat bantu untuk mengetahui informasi mengenai Gedung rektorat UIN Alauddin Makassar.

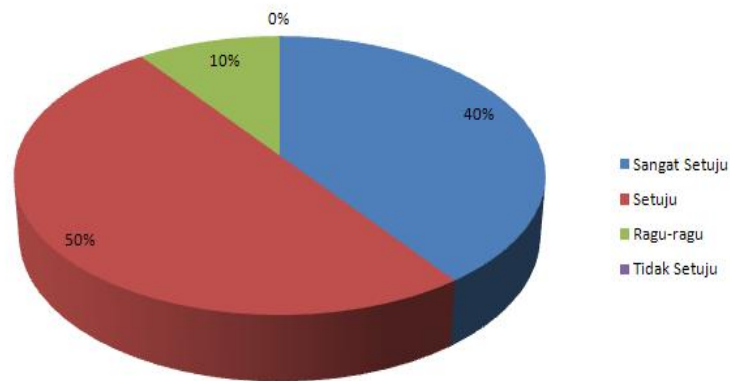

Gambar. 5.1 Grafik Kriteria Program Sebagai Alat Bantu mendapatkan informasi

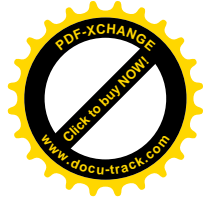

Selain itu 20 % mengatakan sangat setuju dengan adanya program ini akan lebih mudah mengetahui informasi mengenai Gedung rektorat UIN Alauddin Makassar tanpa harus bertanya lagi pada orang lain, 70 % setuju dengan adanya program ini akan lebih mudah mengetahui informasi mengenai Gedung rektorat UIN Alauddin Makassar tanpa harus bertanya lagi pada orang lain, dan 10 % mengatakan ragu-ragu dengan adanya program ini akan lebih mudah mengetahui informasi mengenai Gedung rektorat UIN Alauddin Makassar tanpa harus bertanya lagi pada orang lain.

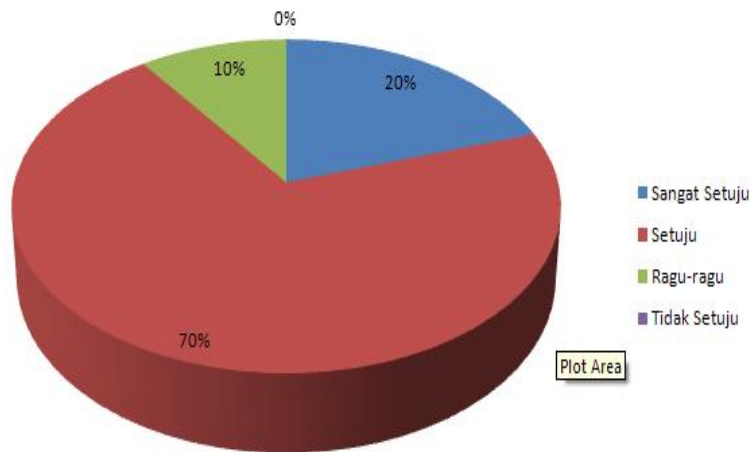

Gambar 5.2. Grafik Kriteria Program Membantu Kemudahan Mendapat Informasi



Dari kriteria lain didapatkan 20 % mengatakan sangat setuju setelah menggunakan program ini menjadi lebih tahu informasi mengenai Gedung rektorat UIN Alauddin Makassar, 70 % setuju setelah menggunakan program ini menjadi lebih tahu informasi mengenai Gedung rektorat UIN Alauddin Makassar, dan 10 % mengatakan ragu-ragu setelah menggunakan program ini menjadi lebih tahu informasi mengenai Gedung rektorat UIN Alauddin Makassar

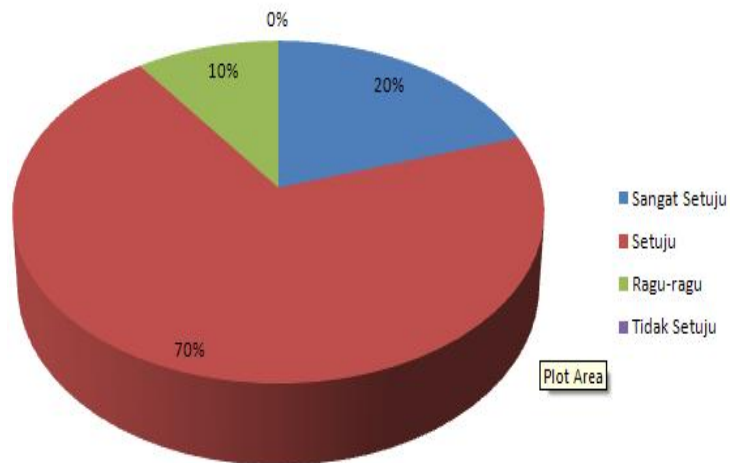

Gambar 5.3. Grafik Kriteria Setelah Menggunakan Program Menjadi Lebih Tahu

Dari segi kemudahan menjalankan program 30% mengatakan sangat setuju program ini tidak ada kesulitan dalam penggunaan, 50 % setuju program ini tidak ada kesulitan dalam penggunaan, 20 % mengatakan ragu-ragu program ini tidak ada kesulitan dalam penggunaan.

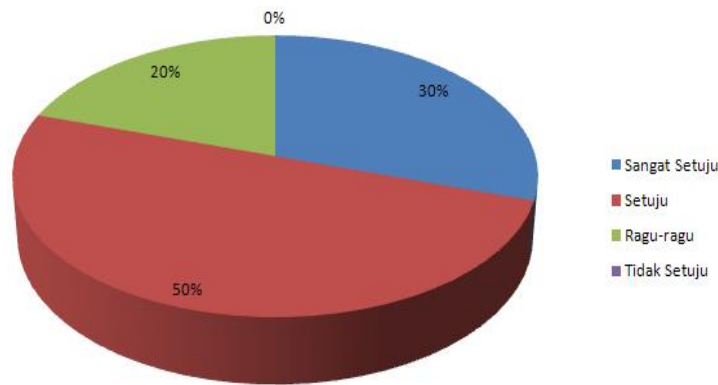

Gambar 5.4. Grafik Kriteria Tidak Ada Kesulitan Penggunaan Program

Dari segi penyampaian Informasi yang disampaikan jelas dan mudah dimengerti 20 % mengatakan sangat setuju informasi yang disampaikan jelas dan mudah diikuti, 60 % setuju informasi yang disampaikan jelas dan mudah diikuti, 20 % mengatakan ragu-ragu informasi yang disampaikan jelas dan mudah diikuti.

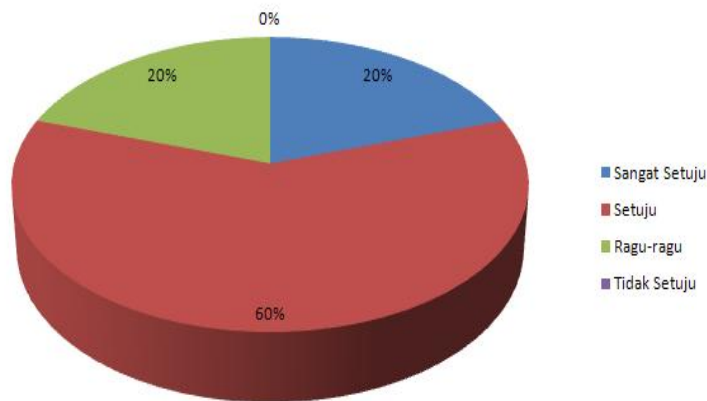

Gambar 5.5. Grafik Kriteria Penyampaian Program Jelas dan Mudah Diikuti

Dari segi kualitas teknik, 20 % mengatakan sangat setuju dengan desain tampilan yang interaktif dan menarik, 60 % setuju dengan desain tampilan yang interaktif dan menarik, 20 % mengatakan ragu-ragu dengan desain tampilan yang interaktif dan menarik.

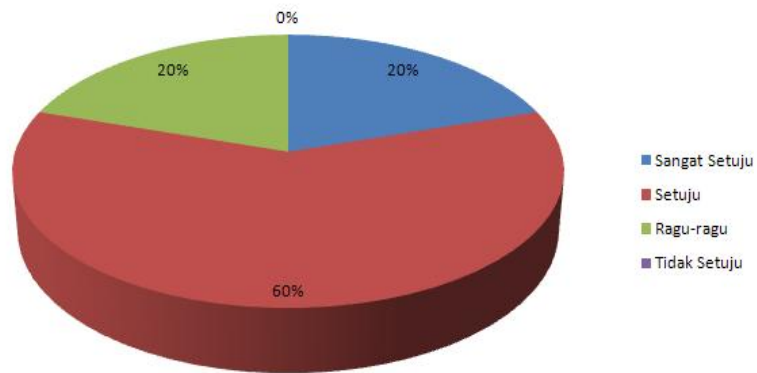

Gambar 5.6. Grafik Kriteria Tampilan Program Interaktif dan Menarik

Dari uraian tersebut terlihat bahwa persentase kuesioner di atas pernyataan setuju lebih besar dari pernyataan ragu-ragu. Oleh karena itu program ini sudah layak digunakan dengan kandungan kriteria yang baik sebagai program pemodelan interaktif.

## 2. Pekerja di Bidang Informatika

Selain pada *user* pemodelan interaktif ini juga telah di uji coba ke pada beberapa Pekerja di Bidang Informatika, yang terdiri dari 4 orang dosen Jurusan Teknik Informatika UIN Alauddin Makassar, 2 orang laboran Laboratorium komputer UIN Alauddin Makassar, dan 16 orang staff team ICT UIN Alauddin

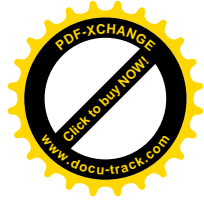

Makassar. Pengujian ini dilakukan pada tanggal 16 Agustus 2010 dan dari hasil pengujian setelah dirata-rata didapatkan hasil sebagai berikut:

Tabel 5.3. Data Prosentase Pengujian Program 2

No	Kriteria	SS	S	R	TS
1	Program ini sebagai alat bantu mengetahui informasi mengenai Gedung rektorat UIN Alauddin Makassar	25 %	70%	5%	0 %
2	Dengan program ini akan lebih mudah mengetahui informasi mengenai Gedung rektorat UIN Alauddin Makassar tanpa harus bertanya lagi pada orang lain.	25%	70%	5%	0 %
3	Setelah membuka program ini menjadi tahu informasi mengenai Gedung rektorat UIN Alauddin Makassar.	10%	80%	10%	0 %
4	Program ini tidak ada kesulitan dalam penggunaannya.	5 %	80%	15%	0 %
5	Informasi yang disampaikan jelas dan mudah dimengerti	5%	90%	5 %	0 %
6	Tampilan program interaktif dan menarik	15%	80%	5%	0 %

Dari segi kegunaan, 25 % sangat setuju program ini sebagai alat bantu untuk mengetahui informasi mengenai Gedung rektorat UIN Alauddin Makassar, 70 % setuju program ini sebagai alat bantu untuk mengetahui informasi mengenai Gedung rektorat UIN Alauddin Makassar, 5 % mengatakan ragu-ragu program ini sebagai alat bantu untuk mengetahui informasi mengenai Gedung rektorat UIN Alauddin Makassar.

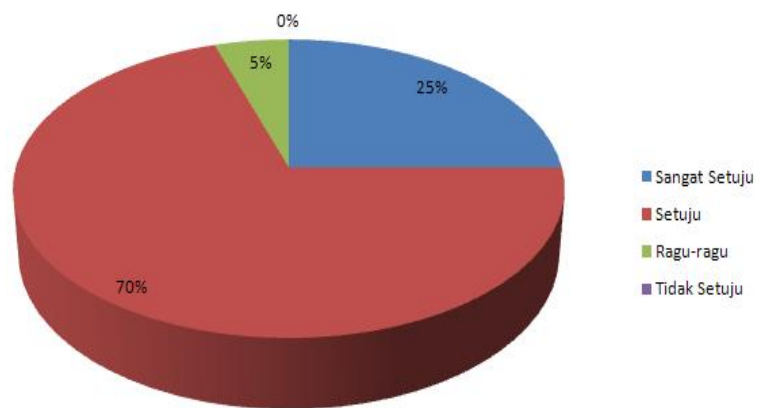

Gambar. 5.7 Grafik Kriteria Program Sebagai Alat Bantu Mendapatkan Informasi

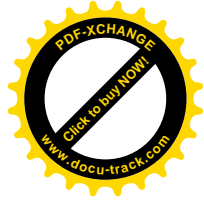

Selain itu 25 % mengatakan sangat setuju dengan adanya program ini akan lebih mudah mengetahui informasi mengenai Gedung rektorat UIN Alauddin Makassar tanpa harus bertanya lagi pada orang lain, 70 % setuju dengan adanya program ini akan lebih mudah mengetahui informasi mengenai Gedung rektorat UIN Alauddin Makassar tanpa harus bertanya lagi pada orang lain, dan 5 % mengatakan ragu-ragu dengan adanya program ini akan lebih mudah mengetahui informasi mengenai Gedung rektorat UIN Alauddin Makassar tanpa harus bertanya lagi pada orang lain.

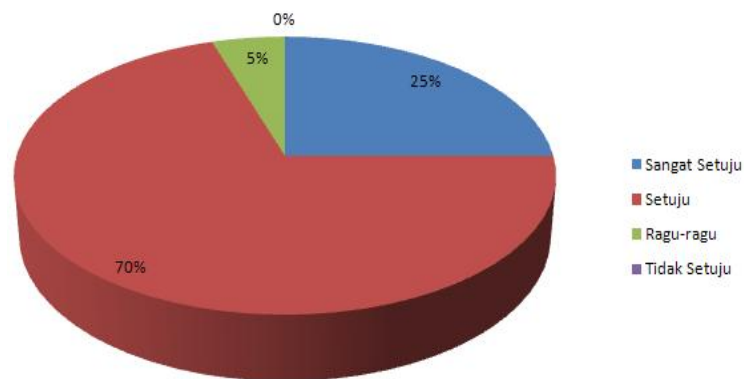

Gambar 5.8. Grafik Kriteria Program Membantu Kemudahan Mendapat Informasi



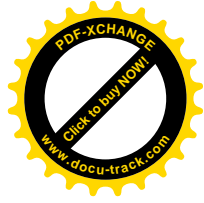

Dari kriteria lain didapatkan 10 % mengatakan sangat setuju setelah menggunakan program ini menjadi lebih tahu informasi mengenai Gedung rektorat UIN Alauddin Makassar, 80 % setuju setelah menggunakan program ini menjadi lebih tahu informasi mengenai Gedung rektorat UIN Alauddin Makassar, dan 10 % mengatakan ragu-ragu setelah menggunakan program ini menjadi lebih tahu informasi mengenai Gedung rektorat UIN Alauddin Makassar

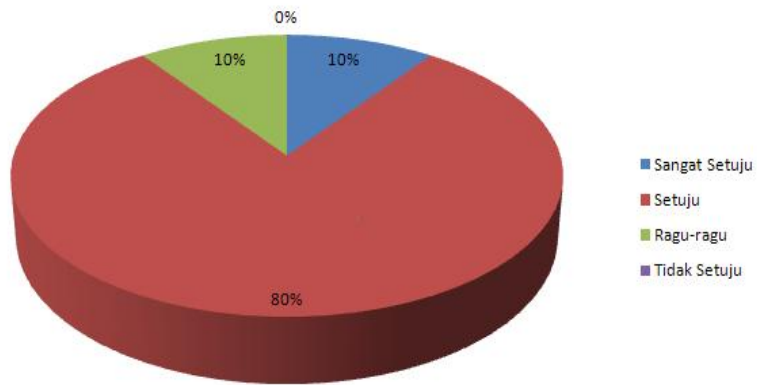

Gambar 5.9. Grafik Kriteria Setelah Menggunakan Program Menjadi Lebih Tahu

Dari segi kemudahan menjalankan program 5% mengatakan sangat setuju program ini tidak ada kesulitan dalam penggunaan, 80 % setuju program ini tidak ada kesulitan dalam penggunaan, 15 % mengatakan ragu-ragu program ini tidak ada kesulitan dalam penggunaan.

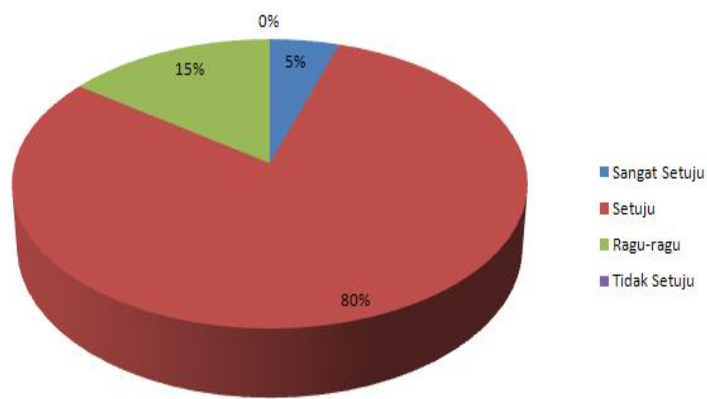

Gambar 5.10. Grafik Kriteria Tidak Ada Kesulitan Penggunaan Program

Dari segi penyampaian Informasi yang disampaikan jelas dan mudah dimengerti 5 % mengatakan sangat setuju informasi yang disampaikan jelas dan mudah diikuti, 90 % setuju informasi yang disampaikan jelas dan mudah diikuti, 5 % mengatakan ragu-ragu informasi yang disampaikan jelas dan mudah diikuti.

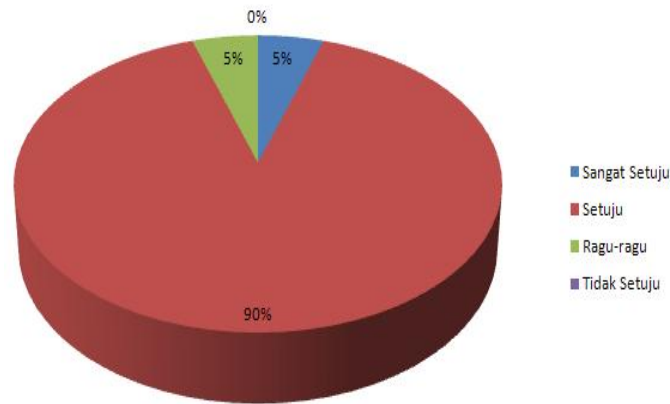

Gambar 5.11. Grafik Kriteria Penyampaian Program Jelas dan Mudah Diikuti

Dari segi kualitas teknik, 15 % mengatakan sangat setuju dengan desain tampilan yang interaktif dan menarik, 80 % setuju dengan desain tampilan yang interaktif dan menarik, 5 % mengatakan ragu-ragu dengan desain tampilan yang interaktif dan menarik.

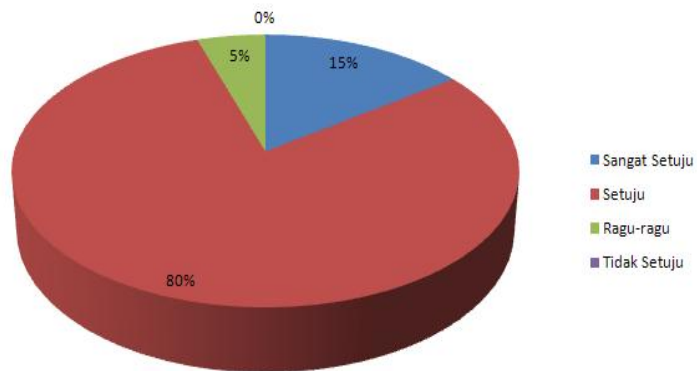

Gambar 5.12. Grafik Kriteria Tampilan Program Interaktif dan Menarik

Dari uraian – uraian tersebut terlihat bahwa persentase kuesioner pada kalangan pekerja di bidang informatika di atas pernyataan setuju lebih besar dari pernyataan ragu-ragu. Oleh karena itu program ini sudah layak digunakan dengan kandungan kriteria yang baik sebagai program pemodelan interaktif.

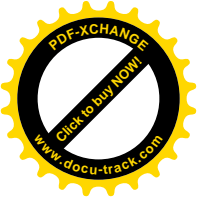

## BAB VI

### PENUTUP

#### A. Kesimpulan

1. Hasil dari penelitian ini adalah terciptanya program Pemodelan Interaktif Gedung Rektorat UIN Alauddin Makassar UIN Alauddin Makassar berbasis multimedia interaktif yang dikembangkan dengan bantuan program *Macromedia Flash 8*.
2. Setelah diujikan program interaktif ini layak digunakan sebagai alat bantu untuk mendapatkan informasi tentang gedung rektorat UIN Alauddin Makassar.
3. Program interaktif ini dapat dijalankan pada komputer manapun dengan *performance* yang berbeda-beda.
4. Informasi yang ada dalam perangkat lunak ini yaitu berisi tentang keterangan berupa stuktur gedung, profil gedung serta posisi dan fungsi ruangan-ruangan yang ada di dalam gedung Rektorat UIN Alauddin Makassar.

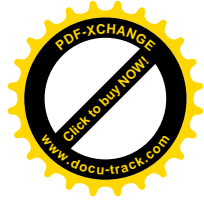

## B. Saran

Berdasarkan kesimpulan di atas, maka saran yang diusulkan adalah sebagai berikut:

1. Multimedia pemodelan ini agar dapat diimplementasikan di UIN Alauddin Makassar.
2. Multimedia pemodelan ini diharapkan mampu memudahkan *user*/pengguna dalam mendapatkan informasi tentang gedung rektorat UIN Alauddin Makassar dengan efektif dan tepat.

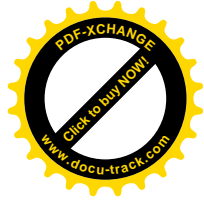

## Daftar Pustaka

- Andreas, 2009 *Menguasai Pembuatan Animasi dengan Macromedia Flash 8*, PT Elex Media Komputindo, Jakarta.
- Arsyad, Azhar, dkk, 2008 *Profil UIN Alauddin Makassar*, Alauddin Press, Makassar.
- Bungin, Burhan, 2003, *Pornomedia: Konstruksi Sosial teknologi Telematika dan Perayaan Seks di Media Massa*, Prenada Media, Jakarta.
- Hendi, Hendratman, 2008, *The Magic Of Macromedia Director*, Informatika, Bandung.
- Kadir, Abdul & Triwahyuni, T.Ch., 2003 *Pengenalanteknologiinformasi*, Andi Offset, Yogyakarta.
- Kadir, Abdul. 2002, *Pengenal Sistem Informasi*, Andi, Yogyakarta.
- Madcoms, 2008, *Paduan Lengkap Adobe Flash CS3 Propesional*, CV Andi Offset, Yogyakarta.
- \_\_\_\_\_, 2007, *Panduan Aplikatif 3D Studio Max untuk Pemodelan Interior Bangunan*, CV. Andi Offset, Yogyakarta.
- Purwanto, Agus, *E-Learning Teori Awal Multimedia*, Yogyakarta
- Partanto, A. Pius, & Dahlan Al-Barry, 1994 *Kamus Ilmiah Populer*, Arkola, Surabaya.
- Pramono, Andi & Syafi'i.M, 2005, *Kolaborasi Flash, Dreamweaver dan PHP untuk Aplikasi Website*, Andi, Yogyakarta.
- Presman, Roger S. 2002, *Software Engineering: A Practitioner's Approach*. Diterjemahkanoleh LN Harnaningrumdenganjudul *Rekayasa Perangkat Lunak: PendekatanPraktisi (Buku I)*. Andi, Yogyakarta.
- Rafrastara, Adi, Fauzi, dkk, 2009, *Membuat Game Fighting dengan Flash*, PT. Elex Media Komputindo, Jakarta.
- Retno Hendrowati, 2003 *perancangan pengujian perangkat lunak berorientasi obyek: berbasis status (state-based testing*, (Jurnal Universitas Paramadina Vol.2.

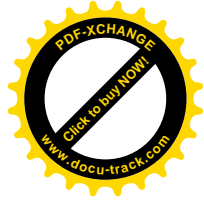

Soemarno, 2003, *Pendekatan dan Pemodelan Sistem Universitas Brawijaya*, Malang.

Suarga, dkk. 2006, *Pengantar Teknologi Informasi 1 dan 2*, Alauddin Press, Makassar.

Siswoutomo, Wiwit, 2007 *Hacking The Flash !*, Elex Media Komputindo, Jakarta.

Yayasan penyelenggara penerjemah Al Qur'an, 1998, *Al Qur'an dan Terjemahannya*, Departemen Agama, Jakarta.

Yulikuspartono, 2004 *Pengantar Logika dan Algoritma*, Andi, Yogyakarta,

<http://www.dictionary.com>

[http://www.komunitas\\_elearning\\_ilmu\\_komputer.com](http://www.komunitas_elearning_ilmu_komputer.com)

<http://id.wikipedia.org>

[http ://www.wartawarga.gunadarma.ac.id/2009/12/](http://www.wartawarga.gunadarma.ac.id/2009/12/) pengertian bangunan gedung-gedung/(20 November 2009).



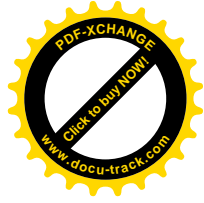

## RIWAYAT HIDUP

**NURINAYAH SYUKUR**, terlahir pada tanggal 28 Juli 1984 di Makassar, dari Ayah Syukur Derry dan Ibu Siti Norma yang merupakan anak kesembilan dari tiga belas bersaudara.

Pendidikan formal yang pernah diikuti adalah sebagai berikut:

1. Memasuki jenjang pendidikan Sekolah Dasar (SD) Negeri Andi Tonro Makassar pada tahun 1991-1996
2. Memasuki jenjang pendidikan Madrasah Tsanawiyah Negeri Model Makassar pada tahun 1996-1999
3. Memasuki jenjang pendidikan Sekolah Menengah Umum (SMU) Negeri 3 Makassar pada tahun 1999-2003
4. Melanjutkan pendidikan pada Universitas Islam Negeri Alauddin Makassar Fakultas Sains dan Teknologi Jurusan Teknik Informatika pada tahun 2005 dan selesai pada tahun 2010.