

**ANALISIS PENGARUH MOTIVASI BELAJAR TERHADAP HASIL
BELAJAR FISIKA PESERTA DIDIK DENGAN MENGGUNAKAN METODE
SEM (*STRUCTURAL EQUATION MODELING*) PADA KELAS XI-MIA
(MATEMATIKA ILMU ALAM) SMA NEGERI SE-KECAMATAN BOLO
KABUPATEN BIMA**



Skripsi
Diajukan untuk Memenuhi Salah Satu Syarat Meraih Gelar
Sarjana Pendidikan Jurusan Pendidikan Fisika
pada Fakultas Tarbiyah dan Keguruan
UIN Alauddin Makassar

Oleh:

SUKARMAN
20600114039

**FAKULTAS TARBIYAH DAN KEGURUAN
UIN ALAUDDIN MAKASSAR
2018**

PERNYATAAN KEASLIAN SKRIPSI

Mahasiswa yang bertanda tangan di bawah ini :

Nama : Sukarman
NIM : 20600114039
Tempat, Tgl. Lahir : Nggembe, 28 Oktober 1997
Jur/Prodi/Konsentrasi : Pendidikan Fisika
Fakultas/Program : Tarbiyah dan Keguruan
Alamat : Jalan Manurukki 2, Makassar
Judul : “Analisis Pengaruh Motivasi Belajar Terhadap Hasil Belajar Fisika Peserta Didik dengan Menggunakan Metode SEM (*Structural Equation Modeling*) pada Kelas XI Matematika Ilmu Alam (MIA) SMA Negeri se-Kecamatan Bolo Kabupaten Bima ”

Menyatakan dengan sesungguhnya dan penuh kesadaran bahwa skripsi ini benar adalah hasil karya sendiri. Jika dikemudian hari terbukti bahwa ia merupakan duplikat, tiruan, plagiat, atau dibuat oleh orang lain, sebagian atau seluruhnya, maka skripsi dan gelar yang diperoleh karenanya batal demi hukum. Pendapat atau temuan orang lain yang terdapat dalam skripsi ini dikutip atau dirujuk berdasarkan kode etik ilmiah.

Samata, Mei 2018

Penyusun,

Sukarman
20600114039

PENGESAHAN SKRIPSI

Skripsi yang berjudul “**Analisis Pengaruh Motivasi Belajar Terhadap Hasil Belajar Fisika Peserta Didik dengan Menggunakan Metode SEM (*Structural Equation Modeling*) pada Kelas XI-MIA (Matematika Ilmu Alam) SMA Negeri se-Kecamatan Bolo Kabupaten Bima**”, yang disusun oleh ~~saudara~~ **Sukarman**, NIM : **20600114039**, Mahasiswa Jurusan Pendidikan Fisika pada ~~Fakultas~~ **Tarbiyah dan Keguruan UIN Alauddin Makassar**, telah diuji dan dipertahankan dalam sidang *munaqasyah* yang diselenggarakan pada hari **Kamis 12 Juli 2018 M**, bertepatan dengan tanggal **28 Syawal 1439 H**, dan dinyatakan telah dapat menerima sebagai salah satu syarat untuk mendapatkan gelar Sarjana Pendidikan (S.Pd) dengan beberapa perbaikan.

Samata, 12 Juli 2018 M
28 Syawal 1439 H

DEWAN PENGUJI

(Sesuai SK Dekan No 1827 Tertanggal 04 Juli 2018)

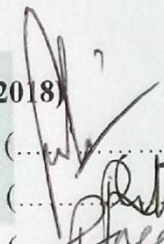
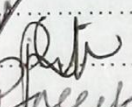
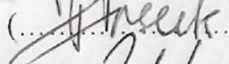
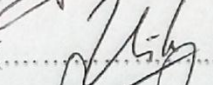
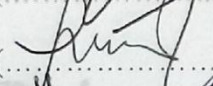
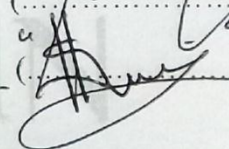
Ketua	: Dr. H. Muhammad Qaddafi, S.Si, M.Si. (.....)	
Sekretaris	: Rafiqah, S.Si., M.Pd. (.....)	
Munaqisy I	: Dr. Hj. Rosmiaty Azis, M.Pd.I. (.....)	
Munaqisy II	: Umi Kusyairy, S. Psi., M.A. (.....)	
Pembimbing I	: Dr. M. Rusdi., M.Ag. (.....)	
Pembimbing II	: Suhardiman, S.Pd., M.Pd (.....)	

Mengetahui :

Dekan Fakultas Tarbiyah dan Keguruan

UIN Alauddin Makassar //

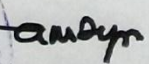

Dr. H. Muhammad Amri, Lc, M.Ag.

NIP. 19730120 200312 1 001

KATA PENGANTAR



Assalamu Alaikum Warahmatullahi Wabarakatuh

Alhamdulillah Rabbil Alamin, segala puji syukur tiada hentinya penulis haturkan kehadiran Allah swt yang Maha Pemberi petunjuk, anugerah dan nikmat yang diberikan-Nya sehingga penulis dapat menyelesaikan skripsi ini yang berjudul “Analisis Pengaruh Motivasi Belajar Terhadap Hasil Belajar Fisika Peserta Didik dengan Menggunakan Metode SEM (*Structural Equation Modeling*) pada Kelas XI-MIA SMA Negeri se-Kecamatan Bolo Kabupaten Bima”.

Allahumma Shalli ‘ala Sayyidina Muhammad, penulis curahkan kehadiran junjungan umat, pemberi syafa’at, penuntun jalan kebajikan, penerang di muka bumi ini, seorang manusia pilihan dan teladan kita, Rasullulah saw, beserta keluarga, para sahabat dan pengikut beliau hingga akhir zaman, Amin.

Penulis merasa sangat berhutang budi pada semua pihak atas kesuksesan dalam penyusunan skripsi ini, sehingga sewajarnya bila pada kesempatan ini penulis mengucapkan rasa terima kasih kepada pihak-pihak yang memberikan semangat dan bantuan, baik secara material maupun spiritual. Skripsi ini terwujud berkat uluran tangan dari insan-insan yang telah digerakkan hatinya oleh Sang Khaliq untuk memberikan dukungan, bantuan dan bimbingan bagi penulis.

Oleh karena itu, penulis menghaturkan terima kasih dan rasa hormat yang tak terhingga dan teristimewa kepada kedua orang tuaku ayahanda Syahrudin Mahmud dan Ibunda Maryati, atas segala doa dan pengorbanannya yang telah melahirkan, mengasuh, memelihara, mendidik dan membimbing penulis dengan penuh kasih

sayang serta pengorbanan yang tak terhitung sejak dalam kandungan hingga dapat menyelesaikan studiku dan selalu memberikan motivasi dan dorongan baik moril dan materil.

Selanjutnya ucapan terima kasih dan penghargaan yang sedalam-dalamnya, penulis sampaikan kepada:

1. Prof. Dr. H. Musafir Pababbari, M.Si, selaku Rektor UIN Alauddin Makassar. Prof. Dr. Mardan, M.Ag., selaku Wakil Rektor Bidang Akademik, Prof. Dr. H. Lomba Sultan, M. A., selaku Wakil Rektor Bidang Administrasi Umum dan Perencanaan Keuangan, Prof. Hj. Sitti Aisyah, M.A., PhD., selaku Wakil Rektor Bidang Kemahasiswaan dan Alumni serta Prof. Hamdan Juhannis, M.Pd selaku Wakil Rektor Bidang Kerja Sama.
2. Dr. H. Muhammad Amri, Lc, M.Ag, selaku Dekan Fakultas Tarbiyah dan Keguruan UIN Alauddin Makassar. Dr. Muljono Damopoli, M.Ag., selaku Wakil Dekan Bidang Akademik, Dr. Misykat Malik Ibrahim, M.Si., selaku Wakil Dekan Bidang Administrasi Umum, dan Prof. Dr. H. Syahrudin M.Pd., selaku Wakil Dekan Bidang kemahasiswaan.
3. Dr. H. Muhammad Qaddafi, S.Si. M.Si. dan Rafiqah, S.Si. M.Si., selaku Ketua dan Sekertaris Jurusan Pendidikan Fisika Fakultas Tarbiyah dan Keguruan UIN Alauddin Makassar yang senantiasa memberikan dorongan, bimbingan dan nasehat penyusunan skripsi ini.
4. Dr. Muh. Rusdi T, M.Ag. dan Suhardiman, S.Pd., M.Pd., Pembimbing I dan Pembimbing II, yang telah banyak meluangkan waktunya untuk membimbing dan mengarahkan penulis sehingga skripsi ini dapat terselesaikan.

5. Ucapan terima kasih kepada Umi Kusyairy, S.Psi., M.A. dan Eka Damayanti, S.Psi., M.A. yang telah meluangkan waktunya untuk memvalidasi instrumen penelitian saya.
6. Kepada seluruh dosen dan staf jurusan pendidikan fisika tanpa terkecuali yang telah banyak membantu dalam penyelesaian perkuliahan.
7. Kepada kepala SMA Negeri 1 Bolo, SMA Negeri 2 Bolo dan SMA Negeri 3 Bolo Kabupaten Bima, segenap guru, staf, dan siswa siswi SMA Negeri 1 Bolo, SMA Negeri 2 Bolo dan SMA Negeri 3 Bolo Kabupaten Bima yang telah berkenan memperbolehkan sekolah sebagai tempat penelitian dan telah banyak membantu dalam proses penelitian.
8. Semua pihak yang telah membantu penulis dalam menyelesaikan skripsi ini yang tidak dapat saya sebutkan satu persatu.

Penulis menyadari sepenuhnya bahwa skripsi ini jauh dari kesempurnaan. Oleh karena itu, dengan kerendahan hati, penulis menerima saran dan kritik yang sifatnya konstruktif dari berbagai pihak demi kesempurnaan skripsi ini.

Akhirnya hanya kepada Allah Swt, penulis memohon rida dan magfirah-Nya, semoga segala dukungan serta bantuan semua pihak mendapat pahala yang berlipat ganda disisi Allah swt, semoga karya ini dapat bermanfaat kepada para pembaca, Aamiin...
Wassalam.

Makassar, 2018

Penyusun

Sukarman

DAFTAR ISI

JUDUL.....	i
PERNYATAAN KEASLIAN SKRIPSI	ii
PENGESAHAN SKRIPSI	iii
KATA PENGANTAR.....	iv
DAFTAR ISI	vii
DAFTAR TABEL	ix
DAFTAR LAMPIRAN	xii
ABSTRAK.....	xiv
BAB I PENDAHULUAN	1-10
A. Latar Belakang	1
B. Rumusan Masalah	4
C. Hipotesis penelitian.....	5
D. Defenisi Operasional Variabel.....	6
E. Kajian Pustaka.....	7
F. Tujuan Penelitian	8
G. Manfaat Penelitian	9
BAB II TINJAUAN TEORETIS.....	11-26
A. Konsep Dasar SEM.....	11
B. Belajar	16
C. Hasil Belajar.....	18
D. Motivasi Belajar.....	21
E. Kerangka Pikir	26
BAB III METODOLOGI PENELITIAN	27-52
A. Desain Penelitian.....	27
B. Populasi dan Sampel	29
C. Instrumen Pengumpulan Data	30
D. Uji Instrumen	32
E. Prosedur Penelitian.....	35
F. Teknik Analisis Data.....	36
BAB IV HASIL DAN PEMBAHASAN.....	53-103
A. Hasil Penelitian	53
B. Pembahasan Hasil Penelitian	92
BAB V PENUTUP	104-105
A. Kesimpulan	104
B. Implikasi Penelitian.....	105

DAFTAR PUSTAKA.....	106
LAMPIRAN-LAMPIRAN	107
RIWAYAT HIDUP PENULIS.....	162



DAFTAR TABEL

Tabel 3.1	: Populasi Penelitian	29
Tabel 3.2	: Sampel Penelitian.....	30
Tabel 3.3	: Kisi-kisi Instrumen Motivasi Belajar	31
Tabel 3.4	: Uji validitas Aiken v.....	32
Tabel 3.5	: Kriteria Valid.....	33
Tabel 3.6	: Uji Validitas Instrumen	33
Tabel 3.7	: Kriteria Reliabilitas.....	35
Tabel 3.8	: Kategorisasi Motivasi Belajar	37
Tabel 3.9	: Kategorisasi Hasil Belajar	37
Tabel 3.10	: Persamaan Strukturan Hubungan Antar Variabel	40
Tabel 3.11	: Persamaan Model Pengukuran	41
Tabel 3.12	: Ringkasan Uji Kecocokan	47
Tabel 4.1	: Nilai Mean dan Standar Deviasi.....	54
Tabel 4.2	: Kategorisasi Variabel Teramati X1 dan X2	56
Tabel 4.3	: Kategorisasi Variabel Teramati X3 dan X4	57
Tabel 4.4	: Kategorisasi Variabel Teramati X5 dan X6	59
Tabel 4.5	: Kategorisasi Variabel Teramati X7 dan X8	60
Tabel 4.6	: Kategorisasi Variabel Laten Motivasi Belajar.....	62
Tabel 4.7	: Kategorisasi Variabel Teramati Afektif (Y1).....	63
Tabel 4.8	: Kategorisasi Variabel Teramati Kognitif (Y2) dan Psikomotorik (Y3).....	64
Tabel 4.9	: Variabel Laten Hasil Belajar	66
Tabel 4.10	: Uji Korelasi Pearson/ <i>Product Moment</i> (PE) dan <i>Poliseryal</i> (PS)	68
Tabel 4.11	: Nilai Analisis Faktor Setelah Modifikasi	72
Tabel 4.12	: Nilai <i>Error Variance</i> , <i>t-value</i> dan <i>Standar Error</i> Hasil Modifikasi.....	73
Tabel 4.13	: Nilai Koefisien determinasi.....	74
Tabel 4.14	: Hasil Uji Kecocokan Keseluruhan Model sebelum respisifikasi.....	77
Tabel 4.15	: Analisis Model Pengukuran Sebelum Modifikasi.....	81
Tabel 4.16	: Reliabilitas Model Pengukuran Sebelum Modifikasi.....	82
Tabel 4.17	: Analisis Model struktural Sebelum Modifikasi.....	83
Tabel 4.18	: Indeks Modifikasi	84
Tabel 4.19	: Hasil Uji Kecocokan Keseluruhan Model Setelah respisifikasi.....	87
Tabel 4.20	: Validitas Model Pengukuran Setelah Respisifikasi.....	89
Tabel 4.21	: Reliabilitas Model Pengukuran Setelah Respisifikasi.....	90
Tabel 4.22	: Analisis Model Struktural Setelah Modifikasi	91

DAFTAR LAMPIRAN

Lampiran A

- A1. Instrumen Penelitian
- A2. Data Penelitian

Lampiran B

- B1. Hasil Validasi Instrumen
- B2. Uji Validitas Butir Aiken V
- B3. Uji Validitas Tiap Aspek Dan Keseluruhan Aiken V
- B4. Uji Realibilitas Inter-Rater

Lampiran C

- C1. Informasi Awal
- C2. Sintaks
- C3. Distribusi Data
- C4. Normalita Data
- C5. Matriks Kovariansi
- C7. Multikolinearitas

Lampiran D

- D1. Iterasi dan Estimasi
- D2. Persamaan Model Pengukuran Estimasi Awal.
- D3. Persamaan Model Struktural Estimasi Awal.
- D4. Persamaan Model Pengukuran Hasil Modifikasi.
- D5. Persamaan Model Struktural Hasil Modifikasi
- D6. Matriks Kovariansi

Lampiran E

- E1. GOFI Hasil Estimasi Awal
- E2. GOFI Hasil Modifikasi
- E3. Modification *Indeces*

Lampiran F

- F1. Nilai ECVI, AIC dan CAIC Sebelum Modifikasi
- F2. Nilai ECVI, AIC dan CAIC Setelah Modifikasi
- F3. Analisis Model Pengukuran Sebelum Modifikasi
- F4. Analisis Model Pengukuran Setelah Modifikasi

Lampiran G

- G1. Dokumentasi
- G2. Persuratan

ABSTRAK

Nama : Sukarman
Nim : 20600114039
Judul : “Analisis Pengaruh Motivasi Belajar terhadap Hasil Belajar Fisika Peserta Didik dengan Menggunakan Metode SEM (*Structural Equation Modeling*) pada Kelas XI- MIA (Matematika Ilmu Alam) SMA Negeri se-Kecamatan Bolo Kabupaten Bima”

Penelitian ini secara umum bertujuan 1) untuk mengetahui gambaran motivasi belajar peserta didik, 2) untuk mengetahui gambaran hasil belajar fisika peserta didik, 3) untuk mengetahui pengaruh motivasi belajar terhadap hasil belajar fisika peserta didik, 4) untuk mengetahui tingkat kecocokkan model pengaruh motivasi belajar terhadap hasil belajar fisika peserta didik kelas XI-MIA SMA Negeri se-Kecamatan Bolo Kabupaten Bima, .

Pendekatan penelitian ini menggunakan pendekatan kuantitatif dengan jenis penelitian *eks-post facto* yang bersifat korelasi. Populasi pada penelitian ini adalah seluruh siswa kelas XI- MIA di SMA Negeri se-Kecamatan Bolo kabupaten Bima yang berjumlah 362 orang sehingga diperoleh sampel dalam penelitian ini diperoleh 190. Pengambilan sampel dilakukan secara *cluster sampling* dengan tehnik penentuan jumlah sampel berdasarkan rumus dari Slovin. Untuk memperoleh tujuan penelitian, peneliti menggunakan instrumen berupa angket motivasi belajar dan dokumen hasil belajar peserta didik. Dalam pengolahan data digunakan analisis deskriptif serta analisis data inferensial dengan menggunakan metode analisis *structural equation modeling* (SEM).

Hasil penelitian yang diperoleh dengan menggunakan analisis deskriptif yaitu rata-rata peserta didik memiliki motivasi dan hasil belajar pada kategori tinggi. Analisis inferensial menunjukkan terdapat pengaruh yang signifikan antara motivasi belajar terhadap hasil belajar peserta didik. Hal ini ditunjukkan melalui pengujian hipotesis bahwa nilai-t muatan faktornya (*loading factor*) dari model struktural lebih besar dari kriteria yang ditetapkan ($\text{nilai-}t_{\text{hasil}} = 2.76 > \text{nilai-}t_{\text{kriteria}} = 1.96$) yang berarti H_0 ditolak dengan nilai pengaruh sebesar 11% . Kecocokkan model pengaruh model pengaruh motivasi belajar terhadap hasil belajar fisika peserta didik merupakan model yang baik (*fit*) berdasarkan hasil uji kecocokan. Uji kecocokan keseluruhan model didasarkan pada nilai RMSEA sebesar 0.058 ($p\text{-value} = 0.28$) dan nilai GFI (*goodness fit indeces*) sebesar 0.92 yang menunjukkan kecocokan yang baik. Uji kecocokkan model pengukuran dinilai dari validitas dan reliabilitas model pengukuran yang menunjukkan kecocokkan yang baik dan ukuran kecocokkan model struktural juga berada pada kategori yang baik.

Implikasi dari penelitian ini yaitu perlu dilakukan penelitian dengan analisis yang serupa dengan memperhatikan hal-hal lain yang mempengaruhi hasil belajar peserta didik, baik faktor internal maupun eksternal seperti minat, dan lingkungan belajar.

ABSTRACT

Name : Sukarman
Nim : 20600114039
Title : “Analysis of The Influence of Learning Motivation on Student Physics Learning Outcomes by Using SEM (Structural Equation Modeling) in Class XI-MIA (Mathematics and Natural Science) SMA Negeri Bolo sub-District Bima Regency”

This research is aimed at 1) to know the description of student's learning motivation, 2) to find out the learning result of physics student learning, 3) to know the influence of learning motivation toward student physics learning result, 4) to know the level of match model influence of learning motivation toward learning result physics students of class XI-MIA SMA Negeri Bolo sub-district Bima regency.

This research approach uses quantitative approach with type of post-facto research which is correlation. The population in this research is all students of class XI- MIA in SMA Negeri in Bolo sub-district of Bima regency which amounted to 362 people so that obtained the sample in this research obtained 190. Sampling is done by cluster sampling with technique determination of number of sample based on formula from Slovin. To obtain the purpose of the study, researchers used the instrument in the form of a questionnaire motivation to learn and documents student learning outcomes. In the data processing used descriptive analysis and inferential data analysis by using structural equation modeling (SEM) analysis method.

The results obtained by using descriptive analysis that the average student has the motivation and learning outcomes in the high category. Inferential analysis shows there is a significant influence between learning motivation on student learning outcomes. This is demonstrated by hypothesis testing that the load factor of the structural model is greater than the criterion specified ($t\text{-value} = 2.76 > t\text{-value criterion} = 1.96$) which means H_0 is rejected with an influence value of 11%. Match model influence of influence model of learning motivation to student physics learning result is a good model (fit) based on match test result. The model fit overall test is based on the RMSEA value of 0.058 ($p\text{-value} = 0.28$) and the GFI value (goodness fit indices) of 0.92 which indicates a good match. The measurement fit test model is judged by the validity and reliability of the measurement model which shows good match and the size of the fit of the structural model is also in good category.

The implication of this research is to conduct research with similar analysis by paying attention to other things that influence student's learning outcomes, both internal and external factors such as interest, and learning environment.

BAB I

PENDAHULUAN

A. Latar Belakang Masalah

Pendidikan merupakan unsur yang fundamental dalam kehidupan bermasyarakat. Pendidikan selalu identik dengan seseorang yang sedang dalam proses belajar. Belajar adalah suatu kegiatan yang berproses dan merupakan unsur yang sangat mendasar dalam menyelenggarakan setiap jenis dan jenjang pendidikan. Kegiatan belajar yang berlangsung di sekolah formal, disengaja, direncanakan dengan bimbingan guru serta pendidik lainnya¹. Peserta didik belajar (bahan ajar) dengan menggunakan metode tertentu untuk mencapai tujuan pembelajaran yang telah ditentukan. Pencapaian tujuan pembelajaran diketahui setelah pendidik melakukan evaluasi. Hal tersebut merupakan sebuah siklus yang terus berulang dalam proses pembelajaran.

Proses pembelajaran yang dilakukan disekolah saat ini menjadi tolak ukur bagi peserta didik untuk menilai kemampuan masing-masing individu. Sebagian besar waktu belajar yang dimiliki peserta didik dilakukan di sekolah sehingga banyak terjadi interaksi-interaksi selama disekolah. Sebagaimana Allah berfirman dalam QS.

Al-Baqarah/ 2:31-33

وَعَلَّمَ آدَمَ الْأَسْمَاءَ كُلَّهَا ثُمَّ عَرَضَهُمْ عَلَى الْمَلَائِكَةِ فَقَالَ أَنْبِئُونِي بِأَسْمَاءِ هَٰؤُلَاءِ إِنْ كُنْتُمْ صَادِقِينَ ﴿٣١﴾ قَالُوا سُبْحٰنَكَ لَا عِلْمَ لَنَا إِلَّا مَا عَلَّمْتَنَا ۗ إِنَّكَ أَنْتَ الْعَلِيمُ الْحَكِيمُ ﴿٣٢﴾ قَالَ يَتَقَدَّمُ

¹Nana Syaodih Sukmadinata, *Landasan Psikologis Proses Pendidikan* (Jakarta: PT. Bumi Aksara, 2003), h. 177

أَنْبِئُهُمْ بِأَسْمَائِهِمْ^ط فَلَمَّا أَنْبَأَهُمْ بِأَسْمَائِهِمْ قَالَ أَلَمْ أَقُلْ لَكُمْ إِنِّي أَعْلَمُ غَيْبَ السَّمَوَاتِ وَالْأَرْضِ
وَأَعْلَمُ مَا تُبْدُونَ وَمَا كُنْتُمْ تَكْتُمُونَ ﴿٣٣﴾

Terjemahan:

31. dan Dia mengajarkan kepada Adam Nama-nama (benda-benda) seluruhnya, kemudian mengemukakannya kepada Para Malaikat lalu berfirman: Sebutkanlah kepada-Ku nama benda-benda itu jika kamu mamang benar orang-orang yang benar!. 32. mereka menjawab: Maha suci Engkau, tidak ada yang Kami ketahui selain dari apa yang telah Engkau ajarkan kepada kami; Sesungguhnya Engkau adalah yang Maha mengetahui lagi Maha Bijaksana. 33. Allah berfirman: Hai Adam, beritahukanlah kepada mereka Nama-nama benda ini. Maka setelah diberitahukannya kepada mereka Nama-nama benda itu, Allah berfirman: Bukankah sudah Ku katakan kepadamu, bahwa Sesungguhnya aku mengetahui rahasia langit dan bumi dan mengetahui apa yang kamu lahirkan dan apa yang kamu sembunyikan²?

Keberhasilan belajar seorang peserta didik dapat diukur melalui hasil belajarnya. Hasil belajar didefinisikan seberapa besar kemampuan yang sudah didapat peserta didik dalam penguasaan tugas-tugas atau materi pelajaran yang diterima dalam waktu tertentu. Penilaian hasil belajar dapat dilihat melalui perilaku peserta didik tersebut baik perilaku dalam bentuk penguasaan pengetahuan maupun keterampilan (keterampilan berpikir ataupun motorik). Dalam lingkungan sekolah, hasil belajar ini dapat dilihat lewat kemampuan peserta didik dalam penguasaan pelajaran yang telah ditempuhnya.

Hasil belajar merupakan bagian terpenting dalam proses pembelajaran. Terdapat dua faktor yang mempengaruhi peserta didik dalam pencapaian hasil belajar yaitu faktor dalam diri (internal) peserta didik itu sendiri dan faktor dari luar (eksternal). Salah satu yang termasuk faktor internal yang menentukan hasil belajar peserta didik adalah motivasi belajar.

² Departemen Agama RI, *Al Quran dan Terjemahannya*, (Makassar: CV. Toha Putra: 2015), h.6

Motivasi belajar setiap orang berbeda-beda namun, motivasi belajar tetap menjadi salah satu dorongan bagi setiap orang untuk belajar. Di sekolah, peserta didik tidak menunjukkan motivasi belajar yang sama untuk setiap mata pelajaran yang ada. Peserta didik hanya menunjukkan ketertarikan pada beberapa mata pelajaran tertentu.

Berdasarkan observasi awal pada peserta didik kelas XI-MIA SMA Negeri 1 Bolo dan SMA Negeri 3 Bolo diketahui bahwa masih banyak ditemui peserta didik yang kurang tertarik dengan beberapa mata pelajaran yang dianggapnya sulit. Belajar dengan apa adanya materi yang didapat dari guru. Banyak peserta didik yang tidak memanfaatkan sarana perpustakaan yang disediakan, tidak dapat memanfaatkan peralatan praktik yang ada, padahal keberadaan perpustakaan dan peralatan praktik yang disediakan sekolah sangat membantu terhadap materi yang terdapat di buku paket dan mempraktikkan teori yang telah didapat dari guru.

Adapun wawancara dengan seorang guru dari SMA Negeri 1 Bolo dan SMA Negeri 3 Bolo terkait motivasi belajar diketahui bahwa, sebagian peserta didik bersekolah hanya karena tuntutan orangtua pada usia masa sekolah mereka. Peserta didik belajar hanya mengandalkan materi pembelajaran dari guru saja dan kurang menggunakan fasilitas sekolah yang ada seperti perpustakaan dan laboratorium. Sehubungan dengan itu mereka perlu diberi motivasi agar mereka mau belajar dengan sungguh-sungguh, di sini perlu pemberian motivasi agar peserta didik mempunyai kesadaran dan kemauan sendiri untuk belajar. Padahal kunci sukses untuk meraih keberhasilan adalah keyakinan dan motivasi diri. Seseorang akan berhasil apabila mampu memotivasi dirinya untuk sukses. Peserta didik yang baik secara emosional akan jauh lebih mampu memotivasi dirinya dibandingkan dengan peserta didik yang dipenuhi keraguan, kecemasan dan emosi yang belum dewasa.

Hasil belajar yang baik atau memuaskan dipengaruhi oleh banyak hal diantaranya kondisi lingkungan dan keluarga. Selain itu juga dipengaruhi oleh motivasi belajar yang muncul dalam diri peserta didik itu sendiri. Berdasarkan hal tersebut, maka peneliti mengajukan judul **”Analisis Pengaruh Motivasi Belajar terhadap Hasil Belajar Fisika Peserta didik dengan Menggunakan Metode SEM (*Structural Equation Modeling*) pada Kelas XI Matematika Ilmu Alam (MIA) SMA Negeri Se- Kecamatan Bolo Kabupaten Bima ”.**

B. Rumusan Masalah

Berdasarkan latar belakang di atas maka rumusan masalah pada penelitian ini adalah sebagai berikut:

1. Bagaimanakah gambaran motivasi belajar peserta didik kelas XI-MIA (Matematika Ilmu Alam) SMA Negeri se- Kecamatan Bolo Kabupaten Bima?
2. Bagaimanakah gambaran hasil belajar fisika peserta didik kelas XI-MIA (Matematika Ilmu Alam) SMA Negeri se- Kecamatan Bolo Kabupaten Bima?
3. Bagaimanakah pengaruh motivasi belajar terhadap hasil belajar fisika peserta didik kelas XI-MIA (Matematika Ilmu Alam) SMA Negeri se- Kecamatan Bolo Kabupaten Bima?
4. Bagaimanakah kecocokan model pengaruh motivasi belajar terhadap hasil belajar fisika peserta didik kelas XI-MIA (Matematika Ilmu Alam) SMA Negeri se-Kecamatan Bolo Kabupaten Bima?

C. *Hipotesis Penelitian*

Hipotesis merupakan jawaban sementara terhadap rumusan masalah penelitian, di mana rumusan masalah penelitian, telah dinyatakan dalam bentuk kalimat pertanyaan. Dikatakan sementara, karena jawaban yang diberikan baru didasarkan pada teori yang relevan, belum didasarkan pada fakta-fakta yang empiris yang diperoleh pada pengumpulan data. Jadi hipotesis juga dapat dinyatakan sebagai jawaban teoritis terhadap rumusan masalah penelitian, belum jawaban yang *empiric* dengan data³.

Model persamaan struktural menggunakan beberapa jenis model untuk menggambarkan hubungan antara variabel teramati, dengan tujuan dasar yang sama menggunakan tes kuantitatif dari model teoritis yang dihipotesiskan oleh peneliti. Lebih khusus lagi, berbagai model teoritis dapat diuji dalam SEM yang berhipotesis bagaimana suatu variabel menentukan konstraknya dan bagaimana suatu konstruk saling terkait dengan konstruk lainnya. Sebagai contoh, seorang peneliti pendidikan berhipotesis bahwa lingkungan rumah seorang siswa dapat mempengaruhi pencapaiannya disekolah⁴ (Schumacker dan Richard, 2010: 2).

Berdasarkan dari penjelasan tersebut, maka hipotesis dari penelitian ini yaitu:

H₀ =Tidak terdapat pengaruh motivasi belajar terhadap hasil belajar fisika Peserta didik pada kelas XI Matematika Ilmu Alam (MIA) SMA Negeri se-Kecamatan Bolo Kabupaten Bima.

³Sugiyono, *Metodologi Penelitian Pendidikan: Pendekatan Kuantitatif, Kualitatif dan R &D* (Bandung: Alfabeta, 2004), h. 96.

⁴ Randal E. Schumacker dan Richard G. Lomax, *A Beginner's Guide to Structural Equation Modeling: Third edition*. (New York: Routledge Taylor and Francis Group, 2010), h. 2.

H₁ =Terdapat pengaruh motivasi belajar terhadap hasil belajar fisika peserta didik pada kelas XI Matematika Ilmu Alam (MIA) SMA Negeri se-Kecamatan Bolo Kabupaten Bima.

D. Definisi Operasional Variabel

1. Variabel Laten Eksogen: Motivasi Belajar

Keberhasilan peserta didik dalam belajar bergantung dari faktor-faktor yang mempengaruhinya seperti faktor dari dalam dirinya sendiri yaitu motivasinya untuk belajar. Kegiatan belajar motivasi dapat dikatakan sebagai keseluruhan daya penggerak di dalam diri peserta didik yang menimbulkan kegiatan belajar, sehingga tujuan yang dikehendaki oleh subjek belajar itu dapat tercapai⁵. Variabel manifest atau Indikator yang akan diukur dalam variabel ini adalah tekun menghadapi tugas (X1), Ulet dalam menghadapi kesulitan (X2), Menunjukkan minat terhadap bermacam-macam masalah (X3), lebih senang bekerja mandiri (X4), cepat bosan pada tugas-tugas yang rutin (X5), dapat mempertahankan pendapatnya (X6), tidak mudah melepaskan hal yang diyakini (X7), senang mencari dan memecahkan masalah soal-soal (X8). Untuk mengukur indikator-indikator yang ada dapat dilakukan dengan menggunakan kuesioner/angket.

2. Variabel Laten Endogen: Hasil Belajar

Hasil Belajar adalah kemampuan yang diperoleh peserta didik selama menjalani proses pembelajaran selamasatu semester dalam ranah kognitif yang mencakup Pengetahuan (C1), pemahaman (C2), aplikasi (C3), analisis (C4). Variabel manifest atau indikator yang diteliti dalam variabel ini adalah afektif (Y1), kognitif

⁵ Sardiman A.M, *Interaksi dan Motivasi Belajar Mengajar*. (Jakarta: Rajawali Pers, 2014), h.75.

(Y2), danPsikomotorik (Y3). Indikator ini diukur dengan menggunakan dokumen hasil belajar.

E. Kajian Pustaka

Adapun beberapa penelitian terdahulu yang dapat menunjang penelitian ini dilakukan oleh

1. Amir Thoha (2014) dalam tesisnya yang berjudul ” Pengaruh motivasi belajar dan kreativitas terhadap prestasi belajar peserta didik MTs Miftahul Ulum Matesih karanganyar” Hasil penelitian ini menunjukkan bahwa motivasi belajar dan kreativitas berpengaruh positif dan signifikan secara bersama-sama terhadap prestasi belajar peserta didik MTs.
2. Etrillia Utari Menrisal (2017) dalam skripsinya yang berjudul “Hubungan motivasi belajar terhadap hasil belajar keterampilan komputer dan pengelolaan informasi (KKPI) siswa (studi kasus X jurusan akutansi SMK Nusantara Padang”. Hasil penelitian menunjukkan motivasi belajar terdapat hubungan yang positif dan signifikan antara motivasi belajar terhadap hasil belajar KKPI siswa kelas X SMK Nusantara Padang.
3. Mut’ah Mutmainah (2014) dalam skripsinya yang berjudul ”Pengaruh motivasi belajar terhadap hasil belajar siswa pada bidang studi sejarah kebudayaan islam (SKI) di MTSN 19 Jakarta”. Hasil penelitian menunjukkan terdapat pengaruh yang signifikan motivasi belajar terhadap hasil belajar siswa pada bidang studi SKI di MTs Negeri 19 Jakarta.
4. Nova Asvio, dkk (2016) dalamjurnalnya yang berjudul “*The influence of learning motivation and learning environment on undergraduate students’ learning achievement of management of islamic Education, study program*

of IAIN Batusangkar In 2016”. Hasil penelitiannya menunjukkan terdapat pengaruh yang signifikan antara motivasi belajar siswa dan lingkungan belajar terhadap prestasi belajar siswa.

5. Ilker Cirik (2015) dalam jurnalnya yang berjudul “*Relationships between social support, motivation, and science achievement: structural equation modeling*”. Hasil Penelitian menunjukkan bahwa dukungan sosial dan motivasi berpengaruh positif dan signifikan terhadap prestasi sains.
6. Rashmi A Kusurkar (2012) dalam jurnalnya yang berjudul “*How Motivation Affect Academic Performance: Structural Equation Modeling*”. Hasil penelitian menunjukkan motivasi relatif berpengaruh positif terhadap kinerja akademik.
7. Kubra Karakaya Ozler dan Beyza Aksu Dunya dalam jurnalnya yang berjudul “*A Review of Structural Equation Modeling Application In Turkish Educational Science Literature 2010-2015*”.

F. Tujuan Penelitian

Berdasarkan rumusan masalah maka tujuan penelitian ini adalah:

1. Untuk mengetahui gambaran motivasi belajar peserta didik kelas XI-MIA (Matematika Ilmu Alam) SMA Negeri se-Kecamatan Bolo Kabupaten Bima.
2. Untuk mengetahui gambaran hasil belajar fisika peserta didik XI-MIA (Matematika Ilmu Alam) Ilmu Alam (MIA) SMA Negeri se-Kecamatan Bolo Kabupaten Bima.
3. Untuk mengetahui hubungan motivasi belajar fisika peserta didik kelas XI-MIA (Matematika Ilmu Alam) SMA Negeri se- Kecamatan Bolo Kabupaten Bima.

4. Untuk mengetahui kecocokan model pengaruh motivasi belajar terhadap hasil belajar fisika peserta didik kelas XI-MIA (Matematika Ilmu Alam) SMA Negeri se-Kecamatan Bolo Kabupaten Bima.

G. *Manfaat Penelitian*

1. Manfaat Teoritis

- a. Untuk menambah wawasan dan pengetahuan bagi orang tua dan guru agar meningkatkan motivasi belajar peserta didik sehingga dapat meningkatkan hasil belajar.
- b. Hasil penelitian ini diharapkan memberikan kontribusi pada pengembangan teori, terutama yang berkaitan dengan faktor-faktor yang mempengaruhi hasil belajar. Temuan penelitian ini juga dapat memberikan kontribusi praktis masalah motivasi belajar, dan hasil belajar peserta didik.
- c. Hasil penelitian ini dapat digunakan sebagai sumber informasi, pengetahuan dan bahan perbandingan bagi peneliti berikutnya yang berminat mempelajari permasalahan yang sama.

2. Manfaat Praktis

- a. Bagi Sekolah

Hasil penelitian ini diharapkan dapat memberikan sumbangan pemikiran atau masukan dalam penentuan kebijakan dalam rangka meningkatkan hasil belajar peserta didik. Artinya dengan adanya hasil penelitian hubungan motivasi belajar terhadap hasil belajar peserta didik, maka akan diharapkan menjadi kontribusi dan sarana keilmuan sebagai bahan pertimbangan dalam hal mengambil kebijakan atau keputusan kepala sekolah, guru mata pelajaran, dan pembimbing dalam rangka untuk meningkatkan hasil belajar peserta didik lebih lanjut.

b. Bagi Dinas Pendidikan

Memberikan sumbangan pemikiran atau masukan yang signifikan dalam penentuan kebijakan dalam rangka meningkatkan prestasi kerja guru. Artinya dengan adanya hasil penelitian pengaruh motivasi belajar terhadap hasil belajar peserta didik maka akan diharapkan menjadi kontribusi dan sarana keilmuan sebagai bahan pertimbangan dalam hal mengambil kebijakan atau keputusan bagi dinas pendidikan dalam memberikan pengarahan kepada para guru di SMA Negeri agar dapat memberikan motivasi belajar kepada peserta didik.

BAB II

TINJAUAN TEORITIS

A. Konsep Dasar Structural Equation Modeling (SEM)

Dari segi metodologi, SEM memainkan berbagai peran penting, diantaranya sebagai sistem persamaan simultan, analisis kausal linear, analisis lintasan (*path analysis*), *analysis of covariance structure*, dan model persamaan struktural. Meskipun demikian, ada beberapa hal yang membedakan SEM dengan regresi biasa maupun teknik multivariat yang lain, karena SEM membutuhkan lebih dari sekedar perangkat statistik yang didasarkan atas regresi biasa dan analisis varian⁶.

Bentler (1988) dalam Byrne mengatakan bahwa model persamaan struktural adalah metodologi statistik yang menggunakan pendekatan konfirmatori (pengujian hipotesis) yang didasarkan pada analisis multivariat dari teori struktural yang mengandung beberapa fenomena. Istilah pemodelan persamaan struktural. Dalam penggunaan model struktural memiliki dua aspek penting yaitu⁷:

1. Hubungan sebab-akibat yang diteliti dijelaskan oleh persamaan struktural (regresi).
2. Hubungan struktural yang ada dapat dimodelkan dalam bentuk gambar sehingga konseptualisasi yang lebih jelas dari teori yang sedang diteliti.

⁶Setyo Hari Wijanto, *Structural Equation Modeling dengan LISREL 8.8: Konsep dan Tutorial*. (Yogyakarta: Graha Ilmu, 2008), h. 6.

⁷ Barbara M Byrne, *Structural Equation Modeling with Lisrel, Prelis and Simplis: Basic Concepts, Applications, and Programming*, (New Jersey: Laurence Erlbaum Associates, 1998), h. 3.

Telah disebutkan sebelumnya, bahwa SEM terdiri dari 2 bagian yaitu model variabel laten dan model pengukuran. Kedua model SEM ini mempunyai karakteristik yang berbeda dengan regresi biasa. Regresi biasa umumnya, menspesifikasikan hubungan antara variabel-variabel teramati (*observed variables*), sedangkan pada model variabel laten SEM, hubungan kausal terjadi diantara variabel-variabel tidak teramati (*unobserved variables*) atau variabel-variabel laten⁸.

Variabel laten disebut pula disebut pula dengan istilah *unobserved variable*, konstruk atau konstruk laten. Sedangkan variabel manifest disebut pula dengan *observed variable*, *measured variable*, atau indikator. Variabel manifest adalah variabel yang digunakan untuk menjelaskan atau mengukur sebuah variabel laten. Variabel laten dibagi menjadi dua yaitu variabel laten eksogen dan endogen. Variabel laten eksogen adalah variabel independen yang mempengaruhi variabel dependen. Pada model SEM, variabel eksogen ditunjukkan dengan adanya anak panah yang berasal dari variabel tersebut ke variabel endogen. Sedangkan variabel laten endogen adalah variabel dependen yang dipengaruhi oleh variabel independen (eksogen). Pada model SEM, variabel eksogen ditunjukkan dengan adanya anak panah yang menuju variabel tersebut⁹.

Hair et.al. (1998) menunjukkan perbedaan antara teknik SEM dengan teknik regresi dan multivariat lainnya , melalui 2 karakteristik SEM seperti dibawah ini¹⁰:

⁸Setyo Hari Wijanto, *Structural Equation Modeling dengan LISREL 8.8: Konsep dan Tutorial*, (Yogyakarta: Graha Ilmu, 2008), h. 6-7.

⁹Singgih Santoso, *Konsep dasar dan Aplikasi SEM dengan AMOS 22*. (Jakarta: PT. Elex Media Komputindo, 2014), h. 7-9.

¹⁰ Setyo Hari Wijanto, *Structural Equation Modeling dengan LISREL 8.8: Konsep dan Tutorial*, h. 7.

1. Estimasi terhadap *multiple interrelated dependence relationship* yang istilah sederhananya adalah susunan beberapa persamaan regresi berganda yang terpisahakan tetapi saling berkaitan.
2. Kemampuan untuk menunjukkan konsep-konsep tidak teramati (*unobserved concepts*) serta hubungan-hubungan yang ada didalamnya, dan perhitungan terhadap kesalahan-kesalahan pengukuran dalam proses estimasi.

Kline dan Klammer (2001) lebih mendorong penggunaan SEM dibandingkan regresi berganda karena 5 alasan sebagai berikut¹¹:

1. SEM memeriksa hubungan antara diantara variabel-variabel sebagai sebuah unit, tidak seperti pada regresi berganda yang pendekatannya sedikit demi sedikit (*piecemeal*).
2. Asumsi pengukuran yang andal dan sempurna pada regresi berganda tidak dapat dipertahankan, dan pengukuran dengan kesalahan dapat ditangani dengan mudah oleh SEM.
3. *Modification Index* yang dihasilkan oleh SEM menyediakan lebih banyak isyarat tentang arah penelitian dan pemodelan yang perlu ditindaklanjuti dibandingkan pada regresi.
4. Interaksi juga dapat ditangani dalam SEM.
5. Kemampuan SEM dalam menangani *non recursive paths*. Pendapat Kline dan Klammer (2001) ini sejalan dengan pendapat Gefen, Straub, dan Boudreau (2000) yang menunjukkan beberapa kelebihan SEM dibandingkan regresi.

¹¹Setyo Hari Wijanto, *Structural Equation Modeling dengan LISREL 8.8: Konsep dan Tutorial*, (Yogyakarta: Graha Ilmu, 2008), h. 8.

Bollen dan Long (1993) menjelaskan prosedur SEM secara umum akan mengandung tahap-tahap sebagai berikut¹²:

1. Spesifikasi Model

Tahap ini berkaitan dengan pembentukan model awal persamaan struktural, sebelum dilakukan estimasi. Model awal ini diformulasikan berdasarkan suatu teori atau penelitian sebelumnya.

2. Identifikasi

Tahap ini berkaitan dengan pengkajian tentang kemungkinan diperolehnya nilai yang unik untuk setiap parameter yang ada didalam model dan kemungkinan persamaan simultan tidak ada solusinya.

3. Estimasi

Tahap ini berkaitan dengan estimasi terhadap model untuk menghasilkan nilai-nilai parameter dengan menggunakan salah satu metode estimasi yang tersedia. Pemilihan metode estimasi yang digunakan seringkali ditentukan berdasarkan karakteristik dari variabel-variabel yang dianalisis.

4. Uji Kecocokan

Tahap ini berkaitan dengan pengujian kecocokan antara model dengan data. Beberapa kriteria ukuran kecocokan atau *Goodness Of Fit* (GOF) dapat digunakan untuk melaksanakan kegiatan ini.

5. Respesifikasi

Tahap ini berkaitan dengan respesifikasi model berdasarkan atas hasil uji kecocokan tahap sebelumnya.

¹² Setyo Hari Wijanto, *Structural Equation Modeling dengan LISREL 8.8: Konsep dan Tutorial*, (Yogyakarta: Graha Ilmu, 2008), h. 34

SEM merupakan salah satu bentuk analisis yang terdapat dalam statistik yang dikembangkan dari beberapa jenis analisis multivariate dengan menggabungkan antara analisis regresi dan analisis faktor konfirmatori. Asumsi dasar SEM bahwa tidak semua variabel dapat diukur secara langsung melainkan hanya dapat ditentukan berdasarkan variabel lainnya. Variabel yang dapat diukur secara langsung biasanya disebut sebagai variabel teramati (*observed variable*) dan variabel yang tidak dapat diukur secara langsung atau hanya dapat diukur lewat variabel teramati disebut juga variabel laten (*unobserved variable*). SEM memiliki beberapa kelebihan dibandingkan analisis multivariat lainnya diantaranya mampu menjelaskan hubungan kausal diantara variabel-variabel yang diteliti secara menyeluruh baik hubungan diantara variabel teramati terhadap variabel latennya (model pengukuran) maupun hubungan diantara variabel-variabel latennya (model struktural). Selain itu, SEM juga memiliki kemampuan untuk memperbaiki kesalahan-kesalahan pengukuran yang ada lewat indeks modifikasi sehingga isyarat tentang arah menuju model yang baik bias ditindaklanjuti, sebagaimana firman Allah dalam QS. Ar- Ra'd/13:11

لَهُرَّ مَعْقَبَتٌ مِّنْ بَيْنِ يَدَيْهِ وَمِنْ خَلْفِهِ يَحْفَظُونَهُ مِنْ أَمْرِ اللَّهِ إِنَّ اللَّهَ لَا يُغَيِّرُ مَا بِقَوْمٍ حَتَّىٰ يُغَيِّرُوا مَا بِأَنْفُسِهِمْ وَإِذَا أَرَادَ اللَّهُ بِقَوْمٍ سُوءًا فَلَا مَرَدَّ لَهُ وَمَا لَهُمْ مِّنْ دُونِهِ مِنْ وَالٍ ﴿١١﴾

Terjemahan

11. bagi manusia ada malaikat-malaikat yang selalu mengikutinya bergiliran, di muka dan di belakangnya, mereka menjaganya atas perintah Allah. Sesungguhnya Allah tidak merubah Keadaan sesuatu kaum sehingga mereka merubah keadaan yang ada pada diri mereka sendiri. dan apabila Allah

menghendaki keburukan terhadap sesuatu kaum, Maka tak ada yang dapat menolaknya; dan sekali-kali tak ada pelindung bagi mereka selain Dia¹³.

Ayat ini menjelaskan bahwa Bagi tiap-tiap manusia ada beberapa Malaikat yang tetap menjaganya secara bergiliran dan ada pula beberapa Malaikat yang mencatat amalan-amalannya. dan yang dikehendaki dalam ayat ini ialah Malaikat yang menjaga secara bergiliran. Selain itu, ayat ini juga menjelaskan bahwa tidak akan merubah Keadaan mereka, selama mereka tidak merubah sebab-sebab kemunduran mereka. SEM sebagai suatu alat statistik yang memiliki kemampuan untuk mengatasi kesalahan-kesalahan pengukuran sehingga suatu pengukuran dapat menunjukkan hasil yang lebih baik. Untuk memperoleh suatu model yang baik, SEM dapat menganalisis kembali kesalahan-kesalahan yang terjadi pada variabel pengukuran dengan menghubungkan kesalahan-kesalahan tersebut atau dengan menetapkan kesalahan tersebut.

B. Belajar

Belajar merupakan proses dalam diri individu yang berinteraksi dengan lingkungan untuk mendapatkan perubahan dalam perilakunya. Belajar adalah aktivitas mental/psikis yang berlangsung dalam interaksi aktif dengan lingkungan yang menghasilkan perubahan – perubahan dalam pengetahuan, keterampilan dan sikap¹⁴. Belajar adalah suatu proses yang ditandai dengan adanya perubahan pada diri seseorang melalui proses melihat, mengamati, dan memahami sesuatu¹⁵

¹³ Departemen Agama RI, *Al quran dan Terjemahannya*, (Makassar: CV. Toha Putra: 2015), h.199

¹⁴ WS Winkel, *Psikologi Pengajaran*, (Jakarta: Grasindo, 1999), h. 53.

¹⁵ Nana Sudjana, *Penilaian hasil Proses Belajar Mengajar*, (Bandung: PT. Remaja Rosdakarya, 2009), h. 28

Belajar juga dapat didefinisikan sebagai suatu usaha atau kegiatan yang bertujuan mengadakan perubahan didalam diri seseorang mencakup perubahan tingkah laku, sikap, kebiasaan, ilmu pengetahuan, keterampilan, dan sebagainya¹⁶. Dalam islam juga memerintahkan manusia untuk senantiasa belajar dan menuntut ilmu sebagaimana firman Allah dalam QS. Al-Alaq/96:1-5

أَقْرَأْ بِاسْمِ رَبِّكَ الَّذِي خَلَقَ ﴿١﴾ خَلَقَ الْإِنْسَانَ مِنْ عَلَقٍ ﴿٢﴾ أَلَمْ يَكُنْ عَلِيمًا ﴿٣﴾ الَّذِي عَلَّمَ بِالْقَلَمِ ﴿٤﴾ عَلَّمَ الْإِنْسَانَ مَا لَمْ يَعْلَمْ ﴿٥﴾

Terjemahan

1. bacalah dengan (menyebut) nama Tuhanmu yang Menciptakan, 2. Dia telah menciptakan manusia dari segumpal darah.3. Bacalah, dan Tuhanmulah yang Maha pemurah, 4. yang mengajar (manusia) dengan perantaraan kalam,5. Dia mengajar kepada manusia apa yang tidak diketahuinya¹⁷.

Ayat ini menjelaskan tentang penciptaan manusia dan bagaimana Allah mengajar manusia lewat perantara. Ayat ini menyerukan agar manusia senantiasa belajar dan menuntut ilmu pengetahuan agar tidak berada dalam kebodohan.

Perubahan sebagai hasil proses belajar dapat ditunjukkan dalam berbagai bentuk seperti perubahan pengetahuan, pemahaman, sikap dan tingkah laku, keterampilan, kecakapan dan kemampuan, daya reaksi dan daya penerimaannya, dan lain-lain yang merupakan aspek yang ada pada individu. Sebagai suatu proses yang membawa perubahan bagi setiap orang, tentunya belajar memiliki tujuan tersendiri. Adapun tujuan belajar diantaranya¹⁸:

1. Belajar adalah suatu usaha.
2. Belajar bertujuan mengadakan perubahan dalam diri antara lain tingkah laku.

¹⁶M. Dalyono, *Psikologi Pendidikan*, (cet. VII; Jakarta: PT. Rineka Cipta, 2012), h. 49.

¹⁷ Departemen Agama RI, *Al quran dan Terjemahannya*, (Makassar: CV. Toha Putra: 2015), h. 479

¹⁸ M. Dalyono, *Psikologi Pendidikan*, h. 49-50.

3. Belajar bertujuan mengubah kebiasaan dari yang buruk menjadi yang baik.
4. Belajar bertujuan mengubah sikap, dari negatif menjadi positif, tidak hormat menjadi hormat, benci menjadi sayang dan sebagainya.
5. Dengan belajar dapat mengubah keterampilan.
6. Belajar bertujuan menambah pengetahuan dalam berbagai bidang ilmu .

Hal ini menunjukkan bahwa dengan belajar, setiap orang dapat mengubah kebiasaan dan perilaku serta meningkatkan keterampilannya untuk memperbaiki kehidupannya.

Berdasarkan teori di atas dapat disimpulkan bahwa belajar merupakan suatu proses yang terjadi dalam diri individu yang ditunjukkan dengan adanya perubahan-perubahan dalam diri individu tersebut yang mencakup perubahan cara berpikir, pengetahuan, tingkah laku, dan keterampilannya.

C. Hasil Belajar

Dalam sistem pendidikan nasional rumusan tujuan pendidikan, baik tujuan kurikulum maupun tujuan instruksional menggunakan klasifikasi hasil belajar dari Bloom yang secara garis besar dibagi menjadi ranah kognitif, ranah afektif, dan ranah psikomotoris¹⁹.

Ketiga ranah tersebut menjadi obyek penilaian hasil belajar. Hasil belajar fisika dapat diukur langsung dengan menggunakan tes hasil belajar. Proses belajar dapat melibatkan aspek kognitif, prosesnya mengakibatkan perubahan dalam aspek kemampuan berpikir (*cognitive*), pada belajar afektif mengakibatkan perubahan dalam aspek kemampuan merasakan (*affective*), sedang belajar psikomotorik memberikan hasil belajar berupa keterampilan (*psychomotoric*).

¹⁹ Syaiful Sagala, *Konsep dan Makna Pembelajaran*, (Bandung: Alfabeta, 2003), h. 33.

Hasil belajar dapat dijelaskan dengan memahami dua kata yang membentuknya, yaitu “hasil” dan “belajar”. Pengertian hasil (*product*) menunjuk pada suatu perolehan akibat dilakukannya suatu aktivitas atau proses yang mengakibatkan berubahnya input secara fungsional. Hasil produksi adalah perolehan yang didapatkan karena adanya kegiatan mengubah bahan (*raw materials*) menjadi barang jadi (*finished goods*). Hal yang sama berlaku untuk memberikan batasan bagi istilah hasil panen, hasil penjualan, hasil pembangunan, termasuk hasil belajar. Dalam siklus input-proses-hasil, hasil dapat dengan jelas dibedakan dengan input akibat perubahan oleh proses. Begitu pula dalam kegiatan belajar mengajar, setelah mengalami belajar peserta didik berubah perilakunya dibanding sebelumnya. Soedijarto mendefinisikan hasil belajar sebagai tingkat penguasaan yang dicapai oleh mahasiswa didik dalam mengikuti proses belajar mengajar sesuai dengan tujuan pendidikan yang ditetapkan. Dengan demikian, dapat disimpulkan bahwa hasil belajar adalah perubahan perilaku peserta didik akibat belajar. Perubahan perilaku disebabkan karena dia mencapai penguasaan atas sejumlah bahan yang diberikan dalam proses belajar mengajar.

Keberhasilan seseorang dalam belajar tidak terlepas dari banyak faktor mempengaruhinya. Adapun faktor-faktor yang menentukan pencapaian hasil belajar diantaranya²⁰:

1. Faktor Internal (yang berasal dari dalam diri)
 - a. Kesehatan

²⁰ M. Dalyono, *Psikologi Pendidikan*, (cet. VII; Jakarta: PT. Rineka Cipta, 2012), h. 55-60.

- b. Intelegensi dan bakat
 - c. Minat dan motivasi
 - d. Cara belajar
2. Faktor Eksternal (yang berasal dari luar diri)
- a. Keluarga
 - b. Sekolah
 - c. Masyarakat
 - d. Lingkungan sekitar

Selain itu, hasil belajar peserta didik juga bergantung dari peranan guru dalam pelaksanaan bimbingan di sekolah. Peranan pendidik dalam pelaksanaan bimbingan di sekolah dapat dibedakan menjadi dua diantaranya adalah tugas dalam layanan bimbingan dalam kelas di luar kelas,

Fisika merupakan salah satu cabang dari IPA, dan merupakan ilmu yang lahir dan berkembang lewat langkah-langkah observasi, perumusan masalah, penyusunan hipotesis, pengujian hipotesis melalui eksperimen, penarikan kesimpulan, serta penemuan teori dan konsep. Sehingga dapat dikatakan bahwa hakikat Fisika adalah ilmu yang mempelajari gejala-gejala melalui serangkaian proses yang dikenal dengan proses ilmiah yang dibangun atas dasar sikap ilmiah dan hasilnya terwujud sebagai produk ilmiah yang tersusun atas tiga komponen terpenting berupa konsep, prinsip, dan teori yang berlaku secara universal²¹.

Hasil belajar fisika adalah hasil yang dicapai oleh seorang peserta didik setelah mengikuti proses pembelajaran dalam kurun waktu tertentu yang diperoleh

²¹Trianto, *Model Pembelajaran Terpadu*, (Jakarta: PT. Bumi Aksara, 2010), h. 137-138

dari hasil pengukuran dengan menggunakan alat ukur yang berupa tes. Fisika merupakan proses, produk, sikap, dan fisika sebagai teknologi sehingga pembelajaran fisika SMA harus diawali oleh perencanaan pembelajaran yang memadai, selanjutnya dilaksanakan dengan baik, dan dinilai secara objektif.

D. Motivasi Belajar

1. Pengertian Motivasi Belajar

Motivasi berasal dari kata motif yang berarti dorongan yang terarah kepada pemenuhan psikis dan rohaniah. Menurut Mc. Donald motivasi adalah perubahan energi dalam diri (pribadi) seseorang yang ditandai dengan timbulnya perasaan dan reaksi untuk mencapai tujuan²². Sedangkan menurut Sardiman dalam kegiatan belajar motivasi dapat dikatakan sebagai keseluruhan daya penggerak di dalam diri peserta didik yang menimbulkan kegiatan belajar, sehingga tujuan yang dikehendaki oleh subjek belajar itu dapat tercapai²³. Menurut M. Dalyono motivasi belajar adalah suatu daya penggerak/pendorong yang dimiliki oleh manusia untuk melakukan suatu pekerjaan²⁴. Menurut Hamzah B. Uno hakikat motivasi belajar adalah dorongan internal dan eksternal pada peserta didik-peserta didik yang sedang belajar untuk mengadakan perubahan tingkah laku, pada umumnya dengan beberapa indikator atau unsur yang mendukung²⁵. Motivasi belajar merupakan dorongan untuk selalu semangat dalam menuntut ilmu, yang dimana seseorang akan termotivasi bila memilikit suatu impian atau cita-cita yang ingin dicapai. Allah berfirman dalam QS. Al-Mujadala/58:11

²² Sardiman A.M, *Interaksi dan Motivasi Belajar Mengajar*, (Jakarta: Rajawali Pers, 2014), h. 73.

²³ Sardiman A.M, *Interaksi dan Motivasi Belajar Mengajar*, h. 75.

²⁴ M. Dalyono, *Psikologi Pendidikan*, (cet. VII; Jakarta: PT. Rineka Cipta, 2012), h. 57.

²⁵ Hamzah B Uno, *Teori motivasi dan pengukurannya*, (Jakarta: Bumi Aksara, 2012), h. 23

يَأْتِيهَا الَّذِينَ ءَامَنُوا إِذَا قِيلَ لَكُمْ تَفَسَّحُوا فِي الْمَجَالِسِ فَافْسَحُوا
 يَفْسَحِ اللَّهُ لَكُمْ وَإِذَا قِيلَ أَنْشُرُوا فَأَنْشُرُوا يَرْفَعِ اللَّهُ الَّذِينَ ءَامَنُوا مِنْكُمْ
 وَالَّذِينَ أُوتُوا الْعِلْمَ دَرَجَاتٍ ۚ وَاللَّهُ بِمَا تَعْمَلُونَ خَبِيرٌ ﴿١١﴾

Terjemahan

11. Hai orang-orang beriman apabila kamu dikatakan kepadamu: "Berlapang-lapanglah dalam majlis", Maka lapangkanlah niscaya Allah akan memberi kelapangan untukmu. dan apabila dikatakan: "Berdirilah kamu", Maka berdirilah, niscaya Allah akan meninggikan orang-orang yang beriman di antaramu dan orang-orang yang diberi ilmu pengetahuan beberapa derajat. dan Allah Maha mengetahui apa yang kamu kerjakan²⁶.

Ayat ini memotivasi setiap orang yang membacanya ntuk belajar dan menuntut ilmu pengetahuan dimana Allah dengan jelas mengatakan akan meninggikan orang-orang yang beriman diantaramu dan orang-orang yang diberi ilmu pengetahuan beberapa derajat. Motivasi belajar ini mempunyai peranan besar dalam keberhasilan seseorang dalam belajar. Berdasarkan uraian tersebut dapat disimpulkan pengertian motivasi belajar yaitu keseluruhan daya penggerak atau dorongan di dalam diri peserta didik untuk melakukan kegiatan belajar yang ditandai perubahan energi untuk mencapai tujuan yang dikehendaki.

²⁶ Departemen Agama RI, *Al quran dan Terjemahannya*, (Makassar: CV. Toha Putra: 2015), h. 434

2. Ciri-ciri Motivasi Belajar

Sardiman A.M mengemukakan ciri-ciri motivasi yang ada pada peserta didik di antaranya adalah²⁷:

- a. Tekun menghadapi tugas (dapat bekerja terus-menerus dalam waktu yang lama, tidak pernah berhenti sebelum selesai).
- b. Ulet menghadapi kesulitan (tidak lekas putus asa) tidak memerlukan dorongan dari luar untuk berprestasi sebaik mungkin (tidak cepat puas dengan prestasi yang telah dicapainya).
- c. Menunjukkan minat terhadap bermacam-macam masalah.
- d. Lebih senang bekerja mandiri.
- e. Cepat bosan pada tugas yang rutin (hal-hal yang bersifat mekanis, berulang-ulang begitu saja, sehingga kurang efektif).
- f. Dapat mempertahankan pendapatnya (kalau sudah yakin akan sesuatu).
- g. Tidak mudah melepaskan hal yang diyakini itu.
- h. Senang mencari dan memecahkan masalah soal-soal.

Apabila seseorang memiliki ciri-ciri seperti di atas, berarti seseorang itu memiliki motivasi belajar yang cukup tinggi. Ciri-ciri motivasi belajar seperti di atas akan sangat penting dalam menunjang proses pembelajaran. Ciri-ciri motivasi belajar di atas yang akan digunakan dalam menyusun kisi-kisi instrumen angket untuk mengungkap salah satu variabel bebas dalam penelitian ini yaitu motivasi belajar.

Berdasarkan uraian di atas dapat disimpulkan ciri-ciri motivasi belajar yang tinggi timbul dapat dilihat dari ketekunan dalam dirinya dalam mengerjakan tugas, tidak putus asa jika menghadapi kesulitan, tertarik terhadap bermacam masalah dan

²⁷ Sardiman A.M, *Interaksi dan Motivasi Belajar Mengajar*, (Jakarta: Rajawali Pers, 2014), h. 83

memecahkannya, senang bekerja mandiri, bosan terhadap tugas rutin, dapat mempertahankan pendapat, dan tidak mudah melepaskan hal yang diyakini. Ciri-ciri motivasi belajar dapat diukur dari tekad yang kuat dalam diri peserta didik untuk belajar, berhasil, dan meraih cita-cita masa depan. Motivasi belajar juga dapat didorong dengan adanya penghargaan, kegiatan yang menarik, dan lingkungan yang kondusif dalam belajar. Seorang peserta didik yang senantiasa memiliki motivasi belajar tinggi, melibatkan diri aktif dalam kegiatan belajar, dan memiliki keterlibatan afektif yang tinggi dalam belajar juga dapat dikatakan peserta didik memiliki motivasi belajar yang tinggi.

3. Macam- Macam Motivasi Belajar

Pada dasarnya peserta didik memiliki bermacam-macam motivasi dalam belajar. Motivasi dapat dibedakan menjadi menjadi 4 golongan, yaitu²⁸:

a. Motivasi Instrumental

Pada golongan ini, peserta didik belajar karena didorong oleh adanya hadiah atau untuk menghindari hukuman.

b. Motivasi Sosial

Motivasi sosial berarti bahwa peserta didik belajar disebabkan adanya dorongan untuk penyelenggaraan tugas, dalam hal ini keterlibatan peserta didik pada tugas menonjol.

c. Motivasi Berprestasi

Jenis motivasi ini, peserta didik belajar untuk meraih prestasi atau keberhasilan telah ditetapkannya.

²⁸Sugihartono,dkk., *Psikologi Pendidikan*, (Yogyakarta: UNY Press, 2007), h. 78.

d. Motivasi Instrinsik

Motivasi peserta didik belajar karena keinginannya sendiri.

Motivasi dapat dibagi menjadi dua yaitu motivasi menjadi dua diantaranya motivasi yang berasal dari dalam diri (intrinsik) dan yang berasal dari luar (ekstrinsik). Motivasi yang berasal dari dalam diri (intrinsik) yaitu dorongan yang datang dari hati sanubari, umumnya karena kesadaran akan pentingnya sesuatu atau dapat juga karena dorongan bakat apabila ada kesesuaian dengan bidang yang dipelajari. Sedangkan motivasi yang berasal dari luar (ekstrinsik) yaitu dorongan yang datang luar diri (lingkungan), misalnya dari orang tua, guru, dari teman-teman atau masyarakat²⁹.

Dari keempat jenis motivasi di atas sebaiknya dimiliki secara keseluruhan oleh peserta didik. Namun yang terpenting adalah motivasi/ keinginan yang muncul dari dalam dirinya untuk belajar, sehingga dengan adanya unsur kesengajaan dalam belajar pasti hasilnya akan lebih baik.

E. Kerangka Pikir

Kerangka pikir disusun untuk menjelaskan variabel-variabel mana yang akan berkedudukan sebagai variabel laten eksogen dan endogen. Berdasarkan kajian pustaka yang relevan maka dibangunlah sebuah model struktural yang menjelaskan kedudukan kedua variabel tersebut. Model ini disusun untuk memperoleh berapa banyak hipotesis yang harus disusun dan bagaimana hubungan kausal antar variabelnya.

Motivasi yang dimiliki oleh seseorang tentunya akan menjadi pendorong bagi orang itu untuk mencapai tujuannya. Secara umum, dapat dikatakan bahwa jika

²⁹ M. Dalyono, *Psikologi Pendidikan*, (cet. VII; Jakarta: PT. Rineka Cipta, 2012), h. 57.

peserta didik memiliki motivasi yang tinggi dalam belajar maka akan mendapatkan hasil belajar yang baik pula. Hasil belajar merupakan puncak dari proses belajar dan menggambarkan kemampuan serta kompetensi yang dimiliki peserta didik. Hasil belajar tersebut dapat dijadikan pedoman sekaligus yang memotivasi peserta didik untuk lebih giat dalam belajar. Sehingga dapat diasumsikan bahwa motivasi mempengaruhi hasil belajar peserta didik.

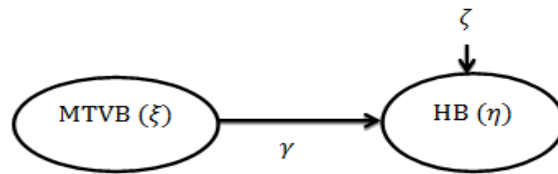

Gambar 2.1: Model Kerangka Pikir

BAB III

METODOLOGI PENELITIAN

A. Desain Penelitian

Penelitian ini menggunakan pendekatan kuantitatif. Jenis penelitian yang digunakan dalam penelitian ini adalah *ex-post facto*. Penelitian ini menguji tentang pengaruh motivasi belajar terhadap hasil belajar fisika peserta didik dengan menggunakan metode SEM (*structural Equation Modeling*) pada kelas XI SMA Negeri Se- Kecamatan Bolo Kabupaten Bima. Hal ini merupakan penelitian yang bersifat korelasi. Penelitian korelasi sendiri didefinisikan sebagai suatu penelitian yang bertujuan untuk menemukan ada tidaknya hubungan dan apabila ada, seberapa eratnya hubungan serta berarti tidaknya hubungan itu³⁰.

Studi korelasi ini akan menggunakan analisis SEM. Dalam penelitian ini terdapat dua variabel penelitian berupa dua buah variabel laten yaitu: motivasi belajar (ξ) sebagai variabel laten eksogen dan hasil belajar (η) sebagai variabel laten endogen. Variabel laten eksogen (ξ) memiliki 8 variabel teramati yaitu tekun menghadapi tugas (X1), Ulet dalam menghadapi kesulitan (X2), Menunjukkan minat terhadap bermacam-macam masalah (X3), lebih senang bekerja mandiri (X4), cepat bosan pada tugas-tugas yang rutin (X5), dapat mempertahankan pendapatnya (X6), tidak mudah melepaskan hal yang diyakini (X7), senang mencari dan memecahkan masalah soal-soal (X8) sedangkan variabel memiliki 3 variabel teramati yaitu afektif (Y1), kognitif (Y2), dan Psikomotorik (Y3). Dalam penelitian ini, variabel- variabel

³⁰Suharsimi Arikunto, *Prosedur Suatu Penelitian: Pendekatan Praktek. Edisi Revisi Kelima*, (Penerbit Rineka Cipta. Jakarta, 2002), h. 239.

teramati bersifat reflektif terhadap variabel latennya. Variabel- variabel tersebut dipandang sebagai indikator-indikator yang dipengaruhi oleh konsep yang sama dan yang mendasarinya (yaitu variabel laten)³¹. Kedua variabel laten ini dihubungkan dengan pola hubungan kausal antara variabel ξ dengan variabel η , serta ingin melihat bagaimana tingkat kecocokan model yang ditawarkan.

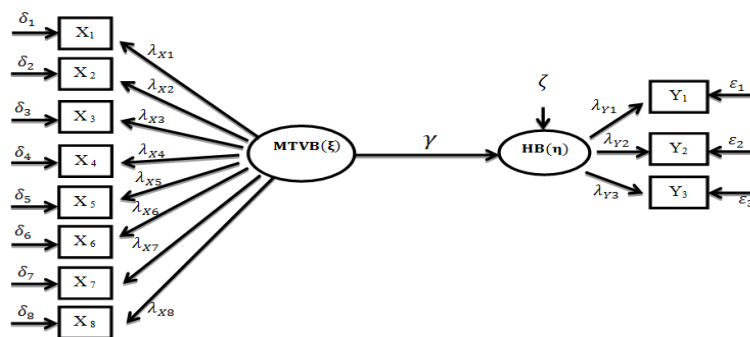

Gambar 3.1: Diagram Lintasan Model MTVB HB

Dimana:

- Y : variabel manifest untuk variabel laten endogen HB.
 X : variabel teramati untuk variabel laten eksogen MTVB.
 η (*eta*) : variabel laten endogen.
 ε (*epsilon*) : kesalahan pengukuran (*error*) yang berhubungan dengan Y.
 ζ (*zeta*) : kesalahan pengukuran (*error*) dalam persamaan struktural.
 ξ (*ksi*) : variabel laten eksogen.
 λ (*Lambda*) : *loading factor* variabel laten terhadap variabel teramati.
 δ (*delta*) : kesalahan pengukuran (*error*) yang berhubungan dengan X.
 γ (*gamma*) : *loading factor* variabel laten eksogen terhadap laten endogen.

³¹Setyo Hari Wijanto, *Structural Equation Modeling dengan LISREL 8.8: Konsep dan Tutorial*. (Yogyakarta: Graha Ilmu, 2008), h. 6.

B. *Populasi dan Sampel*

1. **Populasi**

Populasi adalah wilayah generalisasi yang terdiri atas obyek/subyek yang mempunyai kualitas dan karakteristik tertentu yang ditetapkan oleh peneliti untuk dipelajari dan kemudian ditarik kesimpulannya. Jadi populasi bukan hanya orang, tetapi juga objek dan benda-benda alam yang lain. Populasi juga bukan sekedar jumlah yang ada pada obyek/subyek yang dipelajari, tetapi meliputi seluruh karakteristik/sifat yang dimiliki oleh subyek atau obyek itu³². Populasi dalam penelitian ini adalah seluruh peserta didik kelas XI SMA Negeri se- Kecamatan Bolo Kabupaten Bima.

Tabel 3.1
Populasi Penelitian

No	Nama Sekolah	Populasi
1	SMA Negeri 1 Bolo	268
2	SMA Negeri 2 Bolo	69
3	SMA Negeri 3 Bolo	25
	Jumlah	362

2. **Sampel**

Sampel adalah bagian dari jumlah dan karakteristik yang dimiliki oleh populasi tersebut. Bila populasi besar, dan peneliti tidak mungkin mempelajari semua yang ada pada populasi, misalnya karena keterbatasan dana, tenaga dan waktu, maka peneliti dapat menggunakan sampel yang diambil dari populasi itu. Apa yang dipelajari dari sampel itu, kesimpulannya akan dapat diberlakukan untuk populasi.

³²Sugiyono, *Metodologi Penelitian Pendidikan: Pendekatan Kuantitatif, Kualitatif dan R &D* (cet. XVI; Bandung: Alfabeta, 2013), h. 117.

Untuk itu sampel yang diambil dari populasi yang betul-betul representatif (mewakili)³³.

Teknik pengambilan sampel pada penelitian ini, dilakukan dengan cara *Cluster sampling*. Jumlah sampel dalam penelitian ini ditentukan jumlahnya dengan menggunakan rumus dari Slovin yaitu;

$$n = \frac{N}{Nd^2 + 1}$$

Keterangan:

N : Ukuran sampel

N : Ukuran Populasi

d² : galat Pendugaan (*error tolerance*)

Dengan menggunakan rumus tersebut, diperoleh jumlah sampel penelitian sebanyak 190 sampel. Peneliti menggunakan tingkat keandalan 95% dengan toleransi 5%. Rincian data sampel tiap sekolah ditunjukkan oleh tabel berikut,

Tabel 3.2

Populasi Penelitian

No	Nama Sekolah	Sampel
1	SMA Negeri 1 Bolo	141
2	SMA Negeri 2 Bolo	36
3	SMA Negeri 3 Bolo	13
Jumlah		190

C. Instrumen Pengumpulan Data

1. Kuesioner

Instrumen pengumpulan data yang digunakan dalam penelitian ini adalah kuesioner. Angket atau kuesioner adalah instrumen pengumpul data yang digunakan

³³ Sugiyono, *Metodologi Penelitian Pendidikan: Pendekatan Kuantitatif, Kualitatif dan R &D* (cet. XVI; Bandung: Alfabeta, 2013), h. 73.

dalam teknik komunikasi tak langsung, artinya responden secara tidak langsung menjawab daftar pertanyaan tertulis yang ditulis melalui media tertentu³⁴.

Instrumen penelitian yang digunakan dalam mengumpulkan data adalah angket/kuesioner. Penyebaran kuesioner (angket) adalah teknik pengumpulan data yang paling banyak digunakan dalam penelitian survei. Alasannya ialah dengan penyebaran kuesioner peneliti dapat menjangkau jumlah orang (responden) yang banyak dalam waktu yang relatif singkat. Selain itu, rangkaian pertanyaan dalam kuesioner dapat disusun dengan teliti dan tenang dalam kamar kerja peneliti sehingga rumusan dan susunan pertanyaannya dapat mengikuti sistematika yang sesuai dengan masalah penelitian dan variabel yang diteliti (Soemardjan & Koentjaraningrat, 1980). Dalam penelitian ini kuesioner digunakan untuk mengumpulkan data responden dari variabel laten eksogen yaitu motivasi belajar (ξ).

Tabel 3.3
kisi-kisi instrumen

Variabel	Indikator	No.Item		Jumlah
		Positif	Negatif	
Motivasi Belajar	Tekun dalam menghadapi tugas	7,15,45	32,19,36	6
	Ulet dalam menghadapi kesulitan	1,6,31	33,43,47	6
	Menunjukkan minat terhadap berbagai masalah	2,16,20,	24,34,44	6
	Lebih senang bekerja mandiri	17,23,27	3, 12,37	6
	Cepat bosan pada tugas-tugas yang rutin	18,30,38	4,8,11,	6
	Dapat mempertahankan pendapatnya	5,13,40	25,29,39	6
	Tidak mudah melepaskan hal yang diyakini	21,35,41	10,22,28	6
	Senang mencari dan memecahkan masalah soal-soal	14,42,48	09,26,46	6
Jumlah				48

2. Dokumen Hasil Belajar

³⁴ Subana, dkk., *Statistik Pendidikan*, (Bandung: CV Pustaka Setia, 2000), h.30.

Data hasil belajar yang akan digunakan dalam penelitian adalah berasal dokumentasi hasil belajar peserta didik. Data hasil belajar ini memuat ketiga indikator dari variabel hasil belajar yaitu Afektif (Y_1), kognitif (Y_2), dan Psikomotorik (Y_3).

D. Uji Instrumen

1. Uji Validitas

Validitas instrumen adalah suatu ukuran yang menunjukkan tingkat kevalidan atau kesahihan suatu instrumen³⁵. Uji validitas ini dilakukan di kelas X1, untuk menentukan kevalidan dari instrumen yang telah disusun sebelum diujikan.

Pada penelitian ini digunakan validitas pakar. Uji validitas instrumen yang digunakan untuk instrumen angket digunakan teknik uji validitas dengan Aiken V yaitu³⁶:

Tabel 3.4
Uji validitas Aiken V

Validitas tiap butir	Validitas secara keseluruhan
$V = \frac{\sum s}{n(c-1)}$	$V = \frac{\sum s}{mn(c-1)}$

Keterangan:

- s = r-lo
- V : indeks kesepakatan ahli mengenai validitas butir
- r : skor kategori pilihan ahli
- lo : skor terendah dalam kategori penskoran
- n : banyaknya ahli
- m : banyaknya butir
- c : banyaknya kategori yang dapat dipilih ahli

³⁵Suharsimi Arikunto, *Prosedur Suatu Penelitian: Pendekatan Praktek. Edisi Revisi Kelima*, (Penerbit Rineka Cipta. Jakarta, 2002), h. 239.

³⁶ Heri Retnawati, *Analisis Kuantitatif. Instrumen Penelitian (Panduan Peneliti, Mahasiswa, dan Psikometrian)*, (Yogyakarta: Parama Publishing, 2016), h. 18.

Untuk mengetahui instrumen tersebut dalam kategori valid, koefisien validasi didasarkan pada kriteria berikut³⁷:

Tabel 3.5

Kriteria Valid

Kriteria	Keterangan
$V \leq 0.8$	Tinggi
$0.4 \leq V < 0.8$	Sedang
$V < 0.4$	Rendah

Dengan menggunakan uji Aiken V, dilakukanlah analisis terhadap angket motivasi belajar yang hasilnya dapat dilihat pada tabel berikut:

Tabel 3.6

Uji Validitas Instrumen

No	Aspek	Rater 1	Rater 2	S₁	S₂	Σs	V	Keterangan	Kategori
1	Petunjuk	6	7	4	5	9	0.75	Valid	Sedang
2	Bahasa	9	9	6	6	12	0.67	Valid	Sedang
3	Kelayakan Isi	12	14	8	10	18	0.75	Valid	Sedang
Keseluruhan		27	30	18	21	39	0.72	Valid	Sedang

Tabel 3.6 menunjukkan bahwa koefisien validasi instrumen untuk aspek petunjuk sebesar 0.75, bahasa sebesar 0.67, dan aspek kelayakan isi sebesar 0.75. Ini menunjukkan bahwa kuesioner yang digunakan dikategorikan **valid**. Uji Aiken V memperbolehkan untuk menguji validitas secara keseluruhan dari instrumen kuesioner. Berdasarkan tabel diperoleh, koefisien validitas secara keseluruhan dari instrumen sebesar 0.72 yang menunjukkan bahwa instrument tersebut adalah **valid**.

³⁷ Heri Retnawati, *Analisis Kuantitatif. Instrumen Penelitian (Panduan Peneliti, Mahasiswa, dan Psikometrian)*, (Yogyakarta: Parama Publishing, 2016), h. 38.

2. Uji Realibilitas

Reliabilitas merupakan penerjemahan dari kata *reliability* yang mempunyai asal kata *rely* dan *ability*. Pengukuran yang memiliki reliabilitas tinggi disebut sebagai pengukuran yang reliabel. Walaupun reliabelitas mempunyai berbagai nama lain seperti keterpercayaan, keterandalan, keajegan, kestabilan, konsistensi, dan sebagainya namun ide pokok yang terkandung dalam konsep reliabilitas adalah sejauh mana hasil suatu pengukuran dapat dipercaya³⁸.

Jika dalam suatu instrumen penskoran butir dilakukan dengan memanfaatkan dua orang rater, peneliti dapat mengestimasi reliabilitas dengan *inter-rater agreement*. Adapun cara mengestimasinya dengan menghitung terlebih dahulu banyaknya butir atau kasus yang cocok atau butir atau kasus yang diskor sama oleh kedua rater. Banyaknya butir yang cocok ini kemudian dibandingkan dengan butir total, kemudian disajikan dengan formula sebagai berikut

$$\text{inter - rater agreement} = \frac{\text{banyaknya kasus yang diskor sama oleh kedua rater}}{\text{Banyaknya kasus}}$$

Cara tersebut mudah dilakukan untuk penskoran dengan skala yang mudah misalnya 1-5 saja, itupun hasil penskoran berupa bilangan bulat³⁹.

³⁸ Sofyan Siregar, *Statistik Parametrik untuk Penelitian Kuantitatif*, (Jakarta: PT. Bumi Aksara, 2013), h. 58.

³⁹ Heri Retnawati, *Analisis Kuantitatif. Instrumen Penelitian (Panduan Peneliti, Mahasiswa, dan Psikometrian)*, (Yogyakarta: Parama Publishing, 2016), h. 38.

Menurut Guilford (1956) kriteria koefisien reliabilitas dapat dilihat pada tabel berikut;

Tabel 3.7

Kriteria Reliabilitas

Koefisien Reliabilitas	Keterangan
$0.80 \leq R < 1.00$	Sangat Tinggi
$0.60 \leq R < 0.80$	Tinggi
$0.40 \leq R < 0.60$	Sedang
$0.20 \leq R < 0.40$	Rendah
$-1.00 \leq R < 0.20$	Sangat Rendah

Berdasarkan hasil analisis, diperoleh koefisien reliabilitas R sebesar 0.67 atau dipersentasekan sebesar 67 % atau berada pada kategori tinggi yang berarti instrumen tersebut **reliabel**.

E. Prosedur Penelitian

1. Tahap Persiapan

Pada tahap ini, hal-hal yang dilakukan adalah:

- a. Seminar proposal.
- b. Validasi Instrumen
- c. Mengurus surat izin penelitian di bagian akademik fakultas Tarbiyah dan Keguruan.
- d. Mengurus surat izin di kantor Kesatuan kebangsaan (KesBag) Kabupaten Bima.
- e. Mengurus surat izin penelitian di Badan Pembangunan Daerah (Bapeda) Kabupaten Bima.
- f. Menyerahkan surat penelitian di UPTD kabupaten Bima.
- g. Menyerahkan surat izin penelitian ke SMA Negeri terkait.

2. Tahap Pelaksanaan

Pada tahap ini, hal-hal yang dilakukan adalah:

- a. Melakukan pembagian kuesioner pada setiap kelas di tiap sekolah terkait.
- b. Mengambil data hasil belajar dari guru mata pelajaran disekolah terkait.

3. Tahap Akhir

Pada tahap ini, melakukan analisis data dari data yang diperoleh.

F. *Tekhnik Analisis Data*

1. Statistik deskriptif

Analisis deskriptif adalah analisis yang berfungsi untuk mendeskripsikan atau memberi gambaran terhadap objek yang diteliti melalui data sampel atau populasi sebagaimana adanya, tanpa melakukan analisis dan membuat kesimpulan yang berlaku untuk umum⁴⁰.

Analisis statistik deskriptif digunakan untuk menggambarkan secara umum dari variabel-variabel penelitian. Dalam penelitian ini terdapat variabel teramati yaitu variabel X dan Y dan variabel laten MTVB serta variabel laten HB. Analisis deskriptif juga digunakan untuk mendeskripsikan skor dari semua variabel teramati dalam penelitian ini. Pada teknik ini penyajian data berupa: menentukan nilai rata-rata skor, menentukan standar deviasi, kategorisasi data variabel-variabel teramati X dan Y.

⁴⁰Sugiyono, *Metodologi Penelitian Pendidikan: Pendekatan Kuantitatif, Kualitatif dan R &D* (cet. XVI; Bandung: Alfabeta, 2013), h. 29.

Kategorisasi variabel teramati X dan variabel laten MTVB dilakukan berdasarkan kategorisasi yang dikembangkan oleh Saifuddin Azwar seperti pada tabel dibawah ini⁴¹,

Tabel 3.8

Kategorisasi Motivasi Belajar

Rumus	Kategori
$X \geq Mi + 1,8 (SDi)$	Sangat tinggi
$Mi + 0,6 (SDi) \leq X < Mi + 1,8 (SDi)$	Tinggi
$Mi - 0,6 (SDi) \leq X < Mi + 0,6 (SDi)$	Sedang
$Mi - 1,8 (SDi) \leq X < Mi - 0,6 (SDi)$	Rendah
$X < (Mi - 1,8 (SDi))$	Sangat rendah

namun untuk variabel teramati Y dan variabel laten HB dikategorikan berdasarkan kategorisasi yang ditetapkan oleh pemerintah seperti yang ditunjukkan tabel dibawah ini⁴².

Tabel 3.9

Kategorisasi Hasil Belajar Peserta Didik

Sikap		Pengetahuan		Keterampilan	
Modus	Predikat	Skor Rerata	Huruf	Capaian Optimum	Huruf
4,00	SB (sangat baik)	3,85 - 4,00	A	3,85 - 4,00	A
		3,51 - 3,84	A ⁻	3,51 - 3,84	A ⁻
3,00	B (Baik)	3,18 - 3,50	B ⁺	3,18 - 3,50	B ⁺
		2,85 - 3,17	B	2,85 - 3,17	B
		2,51 - 2,84	B ⁻	2,51 - 2,84	B ⁻
2,00	C (Cukup)	2,18 - 2,50	C ⁺	2,18 - 2,50	C ⁺
		1,85 - 2,17	C	1,85 - 2,17	C
		1,51 - 1,84	C ⁻	1,51 - 1,84	C ⁻
1,00	K (Kurang)	1,18 - 1,50	D ⁺	1,18 - 1,50	D ⁺
		1,00 - 1,17	D	1,00 - 1,17	D

2. Analisis Statistik inferensial

⁴¹Saifuddin Azwar, *Penyusunan Skala Psikologi*, (Yogyakarta: Pustaka Pelajar, 2003), h. 163.

⁴²Republik Indonesia, *Peraturan Menteri Pendidikan dan kebudayaan No. 104 tahun 2014*, h.

a. Uji Normalitas

Banyak cara yang dapat digunakan untuk melakukan pengujian normalitas sampel, namun dalam tulisan ini hanya akan disajikan dua macam cara, yaitu: pengujian normalitas kertas probabilitas normal dan dengan rumus chi-kuadrat

⁴³Dalam penelitian ini, untuk pengujian normalitasnya menggunakan uji *chi-kuadrat* dengan menggunakan *software LISREL 8.8*.

b. Uji Multikolinearitas

Salah satu asumsi klasik adalah tidak terjadinya multikolinearitas diantara variabel-variabel bebas yang berada dalam satu model. Multikolinearitas artinya antarvariabel independen yang terdapat dalam model memiliki hubungan yang sempurna atau mendekati sempurna. Apabila terjadi multikolinearitas berarti antara variabel bebas saling berkorelasi sehingga dalam hal ini sulit untuk diketahui variabel bebas mana yang mempunyai mempengaruhi variabel terikat.

Untuk mendeteksi ada atau tidaknya multikolinearitas didalam suatu model regresi jika antar variabel independen ada korelasi yang cukup tinggi (umumnya diatas 0.90), maka hal ini mengindikasikan adanya multikolinearitas⁴⁴.

c. Analisis Faktor

Analisis faktor adalah kajian tentang saling ketergantungan antara variabel-variabel, dengan tujuan untuk menemukan himpunan variabel-variabel baru, yang

⁴³Suharsimi Arikunto, *Prosedur Suatu Penelitian: Pendekatan Praktek. Edisi Revisi Kelima*, (Penerbit Rineka Cipta. Jakarta, 2006), h. 314.

⁴⁴Imam Ghozali, *Aplikasi analisis multivariat dengan program SPSS*, (Semarang: Badan Penerbit Universitas Diponegoro, 2011), h. 105.

lebih sedikit jumlahnya dari pada variabel semula, dan yang menunjukkan yang mana di antara variabel-variabel semula itu yang merupakan faktor-faktor persekutuan⁴⁵.

3. Uji Hipotesis

Uji hipotesis pada penelitian ini diolah dengan menggunakan SEM (*Structural Equation Modeling*) dengan program LISREL 8.8. Bollen dan Long (1993) dalam Wijanto, Prosedur SEM secara umum akan mengandung tahap-tahap sebagai berikut sebagai berikut⁴⁶:

a. Spesifikasi Model

Tahap ini berhubungan dengan pengembangann model berdasarkan teori yang ada sebagai dasar dalam menghubungkan variabel laten dengan variabel laten yang lainnya dan juga indikator-indikatornya. Pada dasarnya SEM merupakan tehnik konfirmatori yang digunakan untuk mengkaji hubungan kausalitas dimana perubahan pada satu variabel diasumsikan berubahnya variabel lainnya.

Bedasarkan pertimbangan bahwa SEM memiliki memiliki kemampuan untuk menggabungkan *measurement model* dan *structural model* secara simultan bila dibandingkan dengan teknik multivariat lainnya. Mempunyai kemampuan menguji pengaruh langsung dan tidak langsung (*direct* dan *indirect*). Adapun *software* yang digunakan untuk mengolah data ini adalah LISREL 8.8.

Dalam penelitian ini terdapat dua variabel laten yaitu motivasi belajar sebagai variabel laten eksogen dan hasil belajar sebagai variabel endogen. Variabel manifest/indikator dari motivasi belajar yaitu t tekun menghadapi tugas (X1), ulet

⁴⁵ Susilo dan Suyanto, *Metodologi Penelitian Cross Sectional Kedokteran dan Kesehatan*, (Klaten: Bosscript, 2015), h. 34.

⁴⁶ Setyo Hari Wijanto, *Structural Equation Modeling dengan LISREL 8.8: Konsep dan Tutorial*. (Yogyakarta: Graha Ilmu, 2008), h. 34.

dalam menghadapi kesulitan (X2), Menunjukkan minat terhadap bermacam-macam masalah (X3), lebih senang bekerja mandiri (X4), cepat bosan pada tugas-tugas yang rutin (X5), dapat mempertahankan pendapatnya (X6), tidak mudah melepaskan hal yang diyakini (X7), senang mencari dan memecahkan masalah soal-soal (X8). sedangkan untuk variabel Manifest/ indikator dari variabel hasil belajar yaitu afektif (Y₁), kognitif (Y₂), dan psikomotorik (Y₃).

Model kerangka pemikiran teoritis yang sudah dibangun, selanjutnya ditransformasikan ke dalam bentuk diagram jalur (*path digram*) untuk menggambarkan hubungan kausalitas antara variabel eksogen dengan variabel endogen.

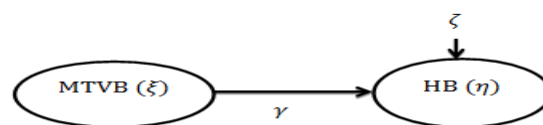

Gambar 3.2: model struktural MTVB HB

Dari gambar diatas diatas diperoleh parameter-parameter dari model struktural, seperti yang ditunjukkn tabel,

Tabel 3.10

Persamaan struktur hubungan antar variabel			
Endogen	Eksogen	Kesalahan	Loading factor
η	ξ	ζ	γ

Dari tabel di atas diperoleh persamaan struktural sebagai berikut:

$$\eta = \xi + \zeta$$

Full model dari model struktural diatas:

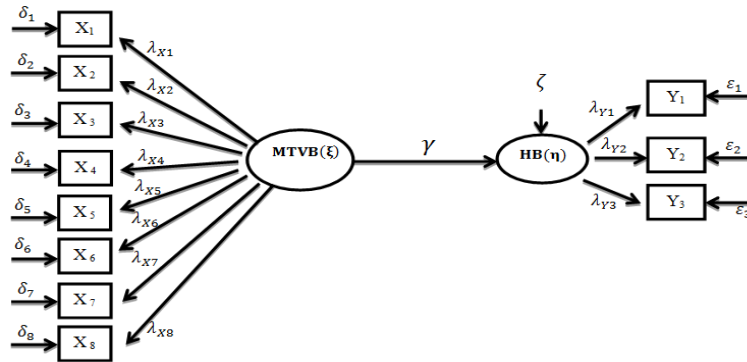

Gambar 3.3: full model MTVB HB

Dari gambar 3.3 dapat ditentukan persamaan dari model pengukuran seperti pada tabel berikut,

Tabel 3.11

Persamaan Model Pengukuran

Variabel Teramati	Variabel Eksogen (ξ)	Variabel Endogen (η)	Kesalahan	
X_1	λ_{X1}		+	δ_1
X_2	λ_{X2}		+	δ_2
X_3	λ_{X3}		+	δ_3
X_4	λ_{X4}		+	δ_4
X_5	λ_{X5}		+	δ_5
X_6	λ_{X6}		+	δ_6
X_7	λ_{X7}		+	δ_7
X_8	λ_{X8}		+	δ_8

Y_1		λ_{Y1}	+	ε_1
Y_2		λ_{Y2}	+	ε_2
Y_3		λ_{Y3}	+	ε_3

b. Identifikasi

Pada tahap ini berkaitan dengan pengkajian tentang kemungkinan diperolehnya nilai yang unik untuk setiap parameter yang ada didalam model dan kemungkinan persamaan simultan tidak ada solusinya.

Dari variabel teramati/ manifest pada *path diagram* bahwa jumlah variabel yang teramati sebanyak 11 sehingga jumlah data yang diketahui adalah 66. Berdasarkan persamaan struktural yang digambarkan oleh *path diagram* maka jumlah parameter yang diestimasi sebanyak

- Λ_X : terdiri dar 8 parameter yaitu λ_{X1} sampai λ_{X8} pada matriks Λ_X .
- Λ_Y : terdiri dar 3 parameter yaitu λ_{Y1} sampai λ_{Y3} pada matriks Λ_Y .
- Θ_δ : terdiri dari 8 parameter
- Θ_ε : terdiri dari 3 parameter
- Ψ : terdiri dari 1 parameter yaitu matriks tunggal dari variabel HB (η).
- Φ : terdiri dari 1 parameter yaitu matriks tunggal dari variabel MTVB (ξ).
- Γ : terdiri dari 1 parameter yaitu matriks yang menghubungkan variabel laten.

Dari matriks di atas diperoleh jumlah parameter sebanyak 24. Dari hasil tersebut, maka *degree of freedom* yang dihasilkan adalah $66-25= 41$. Sehingga disimpulkan bahwa *degree of freedom*-nya lebih besar dari nol yaitu $42>0$ yang menunjukkan bahwa model tersebut *overidentified*, sehingga model tersebut dapat diidentifikasi estimasinya.

c. Estimasi

Tahap ini berkaitan dengan estimasi terhadap model untuk menghasilkan nilai-nilai parameter dengan menggunakan salah satu metode estimasi yang tersedia. Setelah diketahui bahwa identifikasi model adalah *overidentified*, maka tahap berikutnya adalah kita melakukan estimasi untuk mengetahui parameter-parameter yang terdapat dalam model.

Pada penelitian ini digunakan estimasi jenis *maximum likelihood estimator* (MLE). Bollen (1989) dalam Wijanto, mengatakan MLE mempunyai beberapa karakteristik yang penting dan karakteristik ini adalah asimptotik sehingga berlaku untuk sampel besar⁴⁷.

d. Uji Kecocokan Model

Tahap ini berkaitan dengan pengujian kecocokan antara model dengan data. Beberapa kriteria ukuran kecocokan atau *Goodness Of Fit* (GOF) dapat digunakan untuk melaksanakan langkah ini. Menurut Hair et.al. (1998) dalam Wijanto evaluasi tingkat kecocokan data dengan model dilakukan melalui beberapa tahapan, yaitu⁴⁸:

- 1) Uji kecocokan keseluruhan model (*overall model fit*)
- 2) Kecocokan model pengukuran (*measurement model fit*)
- 3) Kecocokan model struktural (*structural model fit*)

⁴⁷ Setyo Hari Wijanto, *Structural Equation Modeling dengan LISREL 8.8: Konsep dan Tutorial*. (Yogyakarta: Graha Ilmu, 2008), h. 45.

⁴⁸ Setyo Hari Wijanto, *Structural Equation Modeling dengan LISREL 8.8: Konsep dan Tutorial*, h. 49.

a) Uji Kecocokan Keseluruhan Model

Tahap uji ini ditujukan untuk mengevaluasi secara umum derajat kecocokan atau *Goodness Of Fit (GOF)* antara data dengan model. Menilai Gof suatu SEM secara menyeluruh tidak dapat dilakukan secara langsung seperti pada teknik multivariat lain.

(1) *Chi-Square (X^2)*

Digunakan untuk menguji seberapa dekat kecocokan antara matriks kovarin. Semakin kecil nilai dari *chi-square* semakin tinggi derajat kecocokannya.

(2) *Non-Centrality parameter (NCP)*

NCP merupakan ukuran *bad ness of fit*. Semakin kecil nilai NCP akan semakin baik.

(3) *Goodness Of Fit Index (GFI)*

GFI dapat diklasifikasikan sebagai ukuran kecocokan absolut, karena pada dasarnya GFI membandingkan model yang dihipotesiskan dengan tidak ada model sama sekali. Nilai GFI berkisar antara 0 (nol) sampai 1 (satu). Nilai $GFI \geq 0,90$ merupakan *good fit* (kecocokan yang baik), sedangkan $0,80 \geq GFI \geq 0,90$ sering disebut *marginal fit*.

(4) *Root Mean Square Residual (RMR)*

RMR mewakili nilai rata-rata residual yang diperoleh dari mencocokkan matrik varian-kovarian dari data sampel. *Standardized RMR* mewakili nilai rerata seluruh *Standardized residuals*, dan mempunyai rentang dari 0 sampai 1. Model nilai *Stanndardized RMR* lebih kecil dari 0.05.

(5) *Root mean square error of Aproximation (RMSEA)*

Nilai $RMSEA \leq 0.05$ menandakan *close fit*, sedangkan $0,05 < RMSEA \leq 0.08$ menunjukkan *good fit*. Nilai $RMSEA$ antara 0.08 sampai 0.10 menunjukkan *mediacore((marginal) Fit*, serta nilai $RMSEA > 0.10$ menunjukkan *poor fit*.

(6) *Single sample Cross- validation/ Expected Cross-Validation Index (ECVI)*

ECVI digunakan untuk perbandingan model dan semakin kecil nilai ECVI semakin baik. Nilai ECVI diharapkan mendekati *saturated ECVI*.

(7) *Akaike Information Criterion (AIC)*

AIC merupakan ukuran yang berdasarkan atas *statistical information theory* (Akaike, 1987). AIC digunakan yang digunakan untuk membandingkan beberapa model dengan jumlah konstruk yang berbeda. Nilai AIC yang lebih kecil atau mendekati 0 menunjukkan kecocokkan yang lebih baik.

(8) *Consistent Akaike Information Criterion (CAIC)*

Bozdogan (1987) menyatakan bahwa AIC memberikan penalti hanya bergaitan dengan *degree of freedom* dan tidak berkaitan dengan ukuran sampel sehingga CAIC mengikutsertakkan ukuran sampel.

(9) *Adjusted Goodness Of fit Index (AGFI)*

AGFI merupakan perluasan dari GFI yaang disesuaikan dengan rasio antara *degree of freedom* dari *null model* dengan *degree of freedom* yang dihipotesiskan atau diestimasi. Nilai AGFI berkisar antara 0 (nol) sampai 1 (satu). Nilai $AGFI \geq 0,90$ merupakan *good fit* (kecocokan yang baik), sedangkan $0,80 \geq GFI \geq 0,90$ sring disebut *marginal fit*.

(10) *Normed Fit Index (NFI)*

Normed Fit Index nilai yang berkisar dari 0 sampai 1. Nilai $NFI \geq 0.90$ menunjukkan *good fit*, sedangkan $0.80 \leq NFI < 0.90$ menunjukkan sering disebut *marginal fit*.

(11) *Relative of Index (RFI)*

Relative of Index nilai yang berkisar dari 0 sampai 1. Nilai $RFI \geq 0.90$ menunjukkan *good fit*, sedangkan $0.80 \leq RFI < 0.90$ menunjukkan sering disebut *marginal fit*.

(12) *Parsimonious Normed Fit Index (PNFI)*

PNFI merupakan modifikasi dari NFI. PNFI menghitung banyaknya *degree of freedom* untuk mencapai tingkat kecocokan. PNFI digunakan untuk membandingkan model-model alternatif, dan tidak ada rekomendasi tingkat kecocokan yang dapat diterima. Meskipun demikian ketika membandingkan 2 model, perbedaan nilai PNFI sebesar 0.06 sampai 0.09 menandakan perbedaan model yang cukup besar.

(13) *Parsimonious Goodness-of-fit index (PGFI)*

Berbeda dengan AGFI yang memodifikasi GFI berdasarkan *degree of freedom*, PGFI berdasarkan parsimoni dari model yang di estimasi. Nilai PGFI berkisar antara 0 sampai 1, dengan nilai yang lebih tinggi menunjukkan model parsimoni yang baik.

(14) *Critical N (CN)*

Hu dan Bentler (1995), CN adalah ukuran sampel terbesar yang dapat digunakan untuk menerima hipotesis model tersebut benar. Hoelters's CN

digunakan untuk mengestimasi ukuran sampel yang mencukupi untuk menghasilkan kecocokan model bagi sebuah uji *chi-square*⁴⁹.

Tabel 3.12

Ringkasan uji kecocokan keseluruhan model

Ukuran GOF	Tingkat kecocokan yang bisa diterima
Ukuran Kecocokan Absolut (<i>Absolute-Fit Measures</i>)	
<i>Statistic Chi-Square</i> (X^2)	Mengikuti uji statistik yang berkaitan dengan persyaratan signifikan. Semakin kecil semakin baik.
<i>Non-centrality parameter</i> (NCP)	Dinyatakan dalam bentuk spesifikasi ulang dari <i>chi-square</i> . Penilaian didasarkan atas perbandingan antar model. Semakin kecil semakin baik.
<i>Goodness of fit Index</i>	Nilai berkisar antara 0-1 dengan nilai lebih tinggi adalah lebih baik. $GFI \geq 0,90$ adalah <i>good-fit</i> , sedang $0,80 \leq GFI < 0,90$ adalah <i>marginal fit</i> .
<i>Root mean square residuan</i> (RMR)	Residual rata-rata antara matrik (korelasi atau kovarian) teramati dan hasil estimasi. Standardized $RMR \leq 0,05$ adalah <i>good fit</i> .
<i>Root Mean square error of approximation</i> (RMSEA)	Rata-rata perbedaan per <i>degree of freedom</i> yang diharapkan terjadi dalam populasi dan bukan dalam sampel. $RMSEA \leq 0,08$ adalah <i>good fit</i> , sedang $RMSEA < 0,05$ adalah <i>close fit</i> .
Ukuran Kecocokan Inkremental (<i>Incremental fit Measures</i>)	
<i>Adjusted Goodness of Fit Index</i> (AGFI)	Nilai berkisar antara 0-1, dengan nilai lebih tinggi adalah lebih baik. $AGFI \geq 0,90$ adalah <i>good fit</i> , sedang $0,80 \leq AGFI < 0,90$ adalah <i>marginal fit</i> .
<i>Trucker- Lewis Index atau Non- Normed fit Index</i> (TLI atau NNFI)	Nilai berkisar antara 0-1, dengan nilai lebih tinggi adalah lebih baik. $TLI \geq 0,90$ adalah <i>good fit</i> , sedang $0,80 \leq TLI < 0,90$ adalah <i>marginal fit</i> .
<i>Normed Fit Index</i> (NFI)	Nilai berkisar antara 0-1, dengan nilai lebih tinggi adalah lebih baik. $NFI \geq 0,90$ adalah <i>good fit</i> , sedang $0,80 \leq NFI < 0,90$ adalah <i>marginal fit</i> .
<i>Relative of Index</i> (RFI)	Nilai berkisar antara 0-1, dengan nilai lebih tinggi adalah lebih baik. $RFI \geq 0,90$ adalah <i>good fit</i> , sedang $0,80 \leq RFI < 0,90$ adalah <i>marginal fit</i> .
Ukuran kecocokan Parsimoni (<i>parsimonious fit measures</i>)	
<i>Parsimonious Normed fit Index</i> (PNFI)	Nilai tinggi menunjukkan kecocokan lebih baik; hanya digunakan untuk perbandingan antar model alternatif.
<i>Parsimonious Goodness fit</i>	Spesifikasi ulang dari GFI, dimana nilai yang lebih

⁴⁹ Setyo Hari Wijanto, *Structural Equation Modeling dengan LISREL 8.8: Konsep dan Tutorial*. (Yogyakarta: Graha Ilmu, 2008), h. 60-61.

<i>Index (PGFI)</i>	tinggi menunjukkan parsimoni yang lebih besar. Ukuran ini digunakan perbandingan di antara model-model.
<i>Normed Chi Square</i>	Rasio antara chi-square dibagi <i>degree of freedom</i> . Nilai yang disarankan; batas bawah: 1.0, batas atas; 2.0 atau 3.0 dan yang lebih longgar 5.0

b) Kecocokan Model pengukuran

Setelah kecocokan model dan data secara keseluruhan adalah baik, langkah berikutnya adalah evaluasi atau uji kecocokan model pengukuran. Evaluasi ini akan kita lakukan terhadap setiap konstruk atau model pengukuran (hubungan antara sebuah variabel laten dengan beberapa variabel teramati/indikator) secara terpisah melalui. Evaluasi terhadap validitas darai model pengukuran dan evaluasi terhadap reliabilitas dari model pengukuran⁵⁰. Kecocokan model pengukuran menyangkut nilai dari validitas dan reliabilitas data yang diperoleh.

Dalam SEM, penggunaan variabel laten dan variabel manifest membuat pengukuran validitas dan reliabilitas menjadi lebih kompleks. Pengukuran validitas dillakukan untuk mengetahui sejauh mana tujuan yang dapat dicapai berdasarkan data yang diperoleh.

Semua bentuk validitas skor dimasukkan kedalam konsep validitas yang lebih luas yaitu validitas konstruk yang terkait dengan hipotesis yang dibangun oleh peneliti. Hipotesis konstruktif tidak secara langsung dapa diamati (mereka laten) dan dengan demikian hanya dapat diukur secara tidak langsung melalui skor yang diamati. Messick (1993) memperluas konsep validitas konstruk untuk memasukkan

⁵⁰ Setyo Hari Wijanto, *Structural Equation Modeling dengan LISREL 8.8: Konsep dan Tutorial*. (Yogyakarta: Graha Ilmu, 2008), h. 64.

nilai relevansi, kegunaan, nilai implikasi dan konsekuensi sosial dari penggunaan instrumen dan interpretasi⁵¹.

Menurut Rigdon dan Ferguson (1991) dan Doll, Xia, Torkzadeh (1994) dalam Wijanto suatu variabel dikatakan mempunyai validitas yang baik terhadap konstruk atau variabel latennya, jika⁵²:

- (1) Nilai t muatan faktornya (*loading factors*) lebih besar dari nilai kritis (atau ≥ 1.96 atau untuk praktisnya ≥ 2), dan
- (2) Muatan faktor standarnya ≥ 0.70 .

Reliabilitas adalah konsistensi suatu pengukuran Reliabilitas tinggi menunjukkan bahwa indikator-indikator mempunyai konsisteninggi dalam mengukur konstruk-konstruk latennya. Menurut Hair et.al (1998), menyatakan bahwa sebuah konstruk mempunyai reliabilitas yang baik adalah jika⁵³:

- (1) Nilai *Construct Reliability (CR)*-nya ≥ 0.70 , dan
- (2) Nilai *Variance Extracred (VE)*-nya ≥ 0.50

⁵¹Rex B Kline, *Principles and Practice of Structural Equation Modeling: Third Edition*. (New York: The Guilford Press, 2011), h. 71.

⁵²Setyo Hari Wijanto, *Structural Equation Modeling dengan LISREL 8.8: Konsep dan Tutorial*. (Yogyakarta: Graha Ilmu, 2008), h. 65.

⁵³Setyo Hari Wijanto, *Structural Equation Modeling dengan LISREL 8.8: Konsep dan Tutorial*, h. 66-67

c) Kecocokan Model struktural

Model struktural dibentuk oleh variabel-variabel laten yang terdapat dalam penelitian. Biasanya variabel laten pada model struktural dijadikan hipotesis dalam suatu penelitian. Pengujian kecocokan model struktural dilakukan untuk mengetahui seberapa dekat hubungan dua variabel laten tersebut dan seberapa besar pengaruh suatu variabel laten terhadap variabel laten lainnya.

Sebagai ukuran menyeluruh terhadap persamaan struktural, *Overall of determination* (R^2) dihitung seperti pada regresi berganda. Meskipun tidak ada uji signifikan statistik dapat dilakukan, paling tidak memberikan gambaran ukuran kecocokan relatif setiap persamaan struktural⁵⁴.

e. Respesifikasi dan Strategi Pemodelan

Respesifikasi merupakan langkah berikutnya setelah uji kecocokan dilaksanakan. Pelaksanaan respesifikasi sangat tergantung kepada strategi pemodelan yang akan digunakan. Ada 3 strategi pemodelan yang dapat dipilih dalam SEM, yaitu⁵⁵:

1. Strategi pemodelan konfirmatori atau *confirmatory modeling strategy* (Hair et.al.1998) atau *strictly Confirmatory/ SC* (Joreskog dan Sorbom, 1996).
2. Strategy kompetisi model atau *competing models strategy* (Hair et.al.1998) atau *alternative/ competing models/AM* (Joreskog dan Sorbom, 1996).

⁵⁴Setyo Hari Wijanto, *Structural Equation Modeling dengan LISREL 8.8: Konsep dan Tutorial*. (Yogyakarta: Graha Ilmu, 2008), h. 67.

⁵⁵Setyo Hari Wijanto, *Structural Equation Modeling dengan LISREL 8.8: Konsep dan Tutorial*, h. 67-68.

3. Strategi pengembangan model atau *model development strategy* (Hair et.al.1998) atau *model generating/ MG* (Joreskog dan Sorbom, 1996).

Dalam penelitian yang analisisnya menggunakan SEM, biasanya peneliti menyediakan model alternatif dari model awal yang dibentuk. Model awal yang dibentuk akan dilakukan respesifikasi jika model tersebut tidak *fit*. Perubahan bentuk model akan mempengaruhi hasil estimasi awal yang telah dilakukan. Respesifikasi identik dengan sebuah model yang dimodifikasi yang dilakukan dengan memanfaatkan informasi yang terdapat pada indeks modifikasi. Modifikasi model merupakan perubahan model hasil estimasi awal yang dilakukan dengan tujuan untuk meningkatkan uji kecocokkan model terutama ukuran GOFI.

Prosedur SEM

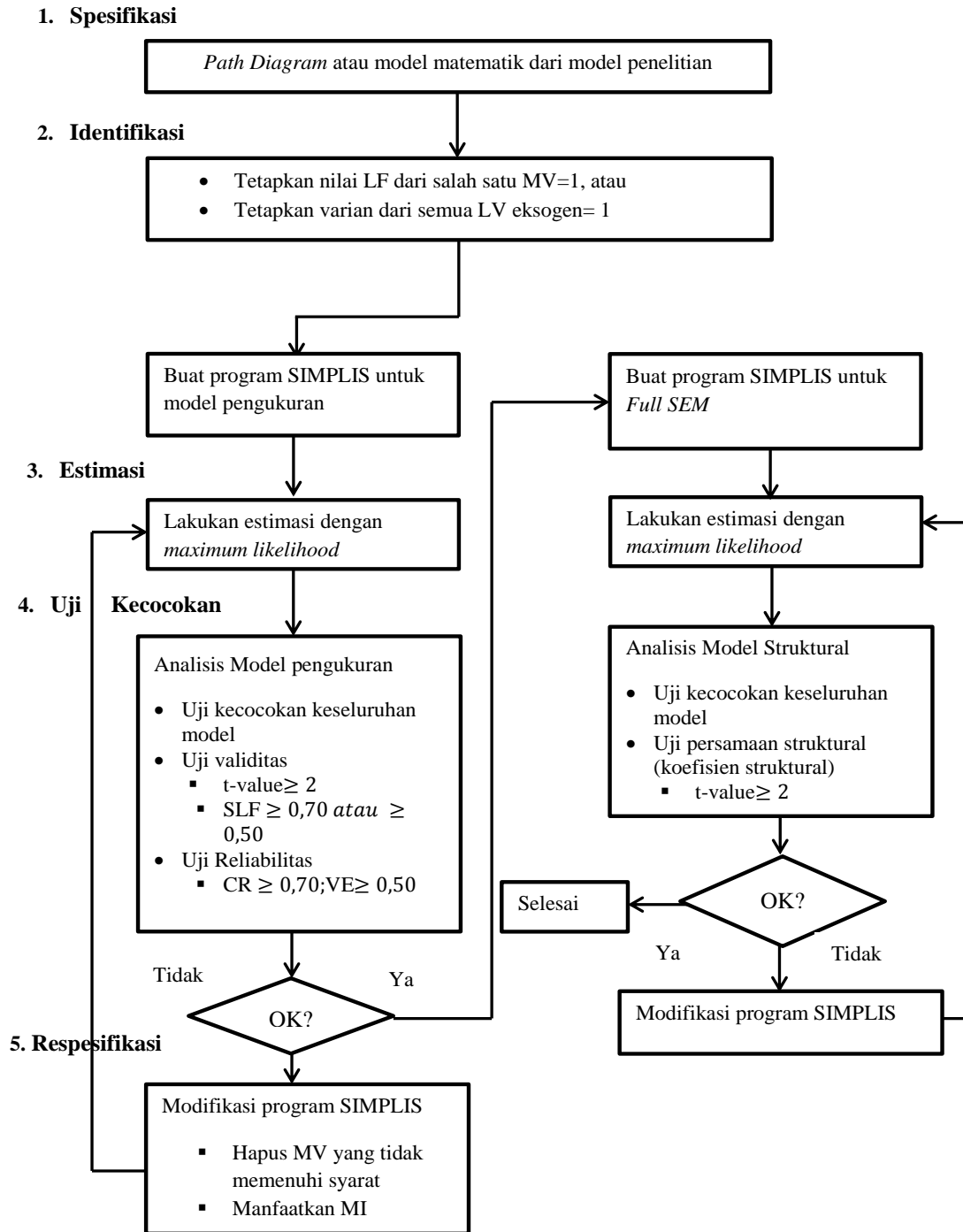

BAB IV

HASIL PENELITIAN DAN PEMBAHASAN

A. Hasil Penelitian

1. Gambaran Umum Lokasi Penelitian

Kecamatan Bolo merupakan salah satu kecamatan di provinsi NTB yang termasuk dalam wilayah administratif kabupaten Bima. Kecamatan Bolo merupakan salah satu wilayah dengan penduduk terpadat di Kabupaten Bima. Mengingat perkembangan zaman dan padatnya penduduk, kebutuhan akan pendidikan semakin meningkat. Di wilayah ini terdapat beberapa sekolah menengah atas atau sederajat terutama sekolah negeri. Terdapat empat sekolah negeri yang terdiri dari tiga SMA Negeri dan satunya MA Negeri.

Penelitian ini dilakukan terhadap SMA Negeri se-Kecamatan Bolo yang terdiri dari SMA Negeri 1 Bolo, SMA Negeri 2 Bolo dan SMA Negeri 3 Bolo. Peserta didik dari tiga sekolah tersebut dijadikan sebagai populasi dalam penelitian terkhusus pada kelas XI-MIA. Mengingat populasi penelitian tersebar pada tiga sekolah yang berbeda, maka pengambilan sampel dibagi berdasarkan setiap sekolah. Sampel dalam penelitian ini adalah peserta didik kelas XI MIA dari tiap-tiap sekolah tersebut.

2. Analisis Data Deskriptif

Analisis data deskriptif digunakan dengan tujuan untuk menggambarkan atau mendeskripsikan data-data yang diperoleh pada saat penelitian . Analisis data deskriptif menyajikan beberapa bentuk pengolahan data seperti nilai minimum, maksimum, mean , standar deviasi, kategorisasi, grafik dll . Pengolahan data

dilakukan dengan menggunakan *software Lisrel 8.8* seperti yang ditunjukkan pada tabel berikut.;

Tabel 4.1
Nilai Mean dan Standar Deviasi

No	Variabel	Mean	Standar Deviasi
1	X1	3.279	0.410
2	X2	3.282	0.434
3	X3	3.454	0.361
4	X4	3.305	0.425
5	X5	3.225	0.404
6	X6	3.324	0.366
7	X7	3.035	0.447
8	X8	3.104	0.439
9	Y1	0.834	0.515
10	Y2	3.221	0.207
11	Y3	3.307	0.218

Tabel 4.1 menunjukkan nilai mean dan standar deviasi dari semua variabel-variabel teramati. Mean dan standar deviasi yang dihasilkan menunjukkan nilai yang bervariasi dari tiap-tiap variabel. Rata-rata nilai mean dari variabel teramati berada pada rentang 3.00 sampai 3.50, kecuali variabel teramati Y1 dengan nilai sebesar 0.834. Berbeda dengan mean dari tiap variabel, standar deviasinya justru menunjukkan nilai yang beragam. Nilai standar deviasi minimum terdapat pada variabel teramati Y2 dengan nilai sebesar 0.207 dan standar deviasi maksimum terdapat pada variabel Y1 dengan nilai sebesar 0.515. Data-data diatas merupakan output dari *Software LISREL* dan dapat dilihat pada lampiran C. Selain menentukan mean dan standar deviasi ditentukan pula nilai mean ideal dan standar deviasi ideal. Hal ini dilakukan untuk dapat menentukan batas terendah dan tertinggi dari kelas interval pada tabel kategorisasi.

Data-data diatas dapaa disajikan dalam bentuk grafik seperti yang ditunjukkan oleh gambar berikut

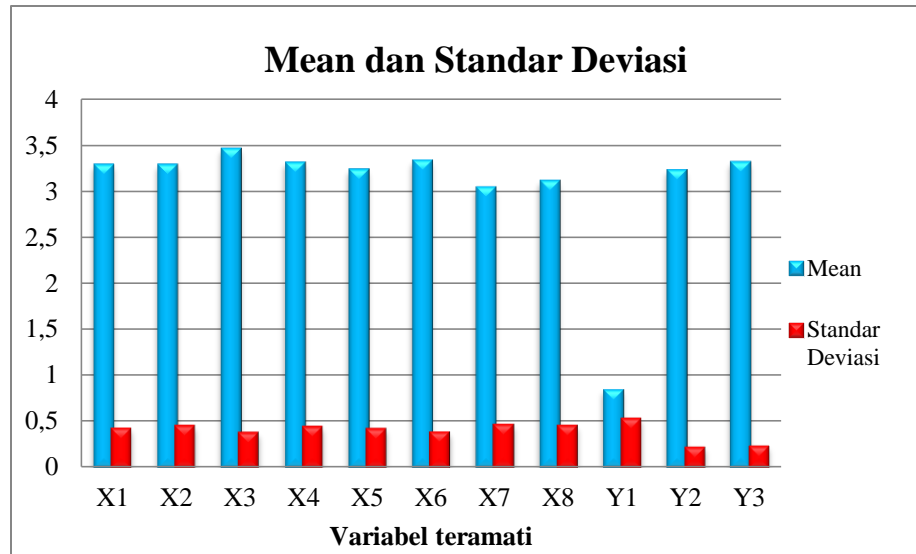

Gambar 4.1: Grafik Nilai Mean dan Standar Deviasi Variabel Teramati

a. Variabel- Variabel Teramati X

Variabel-variabel teramati X merupakan variabel ukur yang digunakan untuk memperoleh nilai dari variabel laten. Berdasarkan konsep SEM bahwa variabel teramati digunakan untuk mengukur secara langsung dari fenomena yang ada. Dengan mempertimbangkan teori yang ada, variabel teramati dapat membentuk sebuah kontruk atau lebih dari model yang dibangun.

Variabel-variabel teramati X merupakan reflektif dari variabel laten eksogen **motivasi belajar (MTVB)** yang terdiri dari delapan variabel teramati yaitu tekun menghadapi tugas (X1), Ulet dalam menghadapi kesulitan (X2), Menunjukkan minat terhadap bermacam-macam masalah (X3), lebih senang bekerja mandiri (X4), cepat bosan pada tugas-tugas yang rutin (X5), dapat mempertahankan pendapatnya (X6), tidak mudah melepaskan hal yang diyakini (X7), senang mencari dan memecahkan

masalah soal-soal (X8). Kategorisasi dilakukan dengan mengelompokkan data dalam beberapa kriteria tertentu. Hal ini dilakukan untuk memudahkan dalam menarik kesimpulan terhadap suatu masalah. Kategorisasi pada variabel-variabel teramati X dilakukan untuk menggambarkan data dalam beberapa kategori tertentu seperti sangat rendah, rendah, sedang, tinggi, dan sangat tinggi.

- 1) **Variabel teramati: tekun menghadapi tugas (X1) dan ulet dalam menghadapi kesulitan (X2), menunjukkan minat terhadap bermacam-macam masalah (X3), lebih senang bekerja mandiri (X4).**

Bedasarkan hasil penelitian yang dilakukan, diperoleh distribusi data seperti yang ditunjukkan oleh tabel berikut:

Tabel 4.2

Kategorisasi variabel teramati X1 dan X2

Kelas Interval	X1		X2		Kategori
	f	P(%)	f	P(%)	
$X \geq 3.4$	71	37.37	65	34.21	Sangat Tinggi
$2.8 \leq X < 3.4$	103	54.21	111	58.42	Tinggi
$2.2 \leq X < 2.8$	12	6.32	10	5.26	Sedang
$1.6 \leq X < 2.2$	4	2.11	2	1.05	Rendah
$X < 1.6$	0	0.00	2	1.05	sangat rendah
Jumlah	190	100	190	100	

Dari tabel diatas menunjukkan bahwa pada variabel X1, sebanyak 37.37% peserta didik termasuk dalam kategori sangat tingg, 54.21% termasuk dalam kategori tinggi, 6.32% termasuk dalam kategori sedang, 2.11% termasuk dalam kategori rendah dan tidak terdapat peserta didik yang termasuk dalam kategori sangat rendah . Sehingga dapat disimpulkan rata-rata peserta didik **tekun menghadapi tugas (X1)** dalam kategori tinggi. Sedangkan untuk variabel X2, sebanyak 34.21% peserta didik masuk dalam kategori sangat tinggi, 58.42% siswa termasuk dalam

kategori tinggi, 5.26% termasuk dalam kategori sedang, 1.05% termasuk dalam kategori rendah dan 1.05% termasuk dalam kategori sangat rendah. Sehingga dapat disimpulkan rata-rata peserta didik **ulet dalam menghadapi kesulitan (X2)** dalam kategori tinggi.

Tabel 4.3

Kategorisasi variabel teramati X3 dan X4

Kelas Interval	X3		X4		Kategori
	f	P(%)	f	P(%)	
$X \geq 3.4$	117	61.58	81	42.63	Sangat Tinggi
$2.8 \leq X < 3.4$	64	33.68	93	48.95	Tinggi
$2.2 \leq X < 2.8$	9	4.74	11	5.79	Sedang
$1.6 \leq X < 2.2$	0	0.00	3	1.58	Rendah
$X < 1.6$	0	0.00	2	1.05	sangat rendah
Jumlah	190	100	190	100	

Dari tabel diatas menunjukkan bahwa pada variabel X3, sebanyak 61.58% peserta didik termasuk dalam kategori sangat tinggi, 33.68% termasuk dalam kategori tinggi, 4.74% termasuk dalam kategori sedang, dan tidak terdapat peserta didik yang termasuk dalam kategori rendah dan sangat rendah. Sehingga dapat disimpulkan rata-rata peserta didik **menunjukkan minat terhadap bermacam-macam masalah (X3)** dalam kategori sangat tinggi. Sedangkan untuk variabel X4, sebanyak 42.53% peserta didik masuk dalam kategori sangat tinggi, 48.95% siswa termasuk dalam kategori tinggi, 5.79% termasuk dalam kategori sedang, 1.58% termasuk dalam kategori rendah dan 1.05% termasuk dalam kategori sangat rendah. Sehingga dapat disimpulkan rata-rata peserta didik **lebih senang bekerja mandiri (X4)** dalam kategori tinggi.

Data tersebut dapat disajikan dalam bentuk grafik berikut ini:

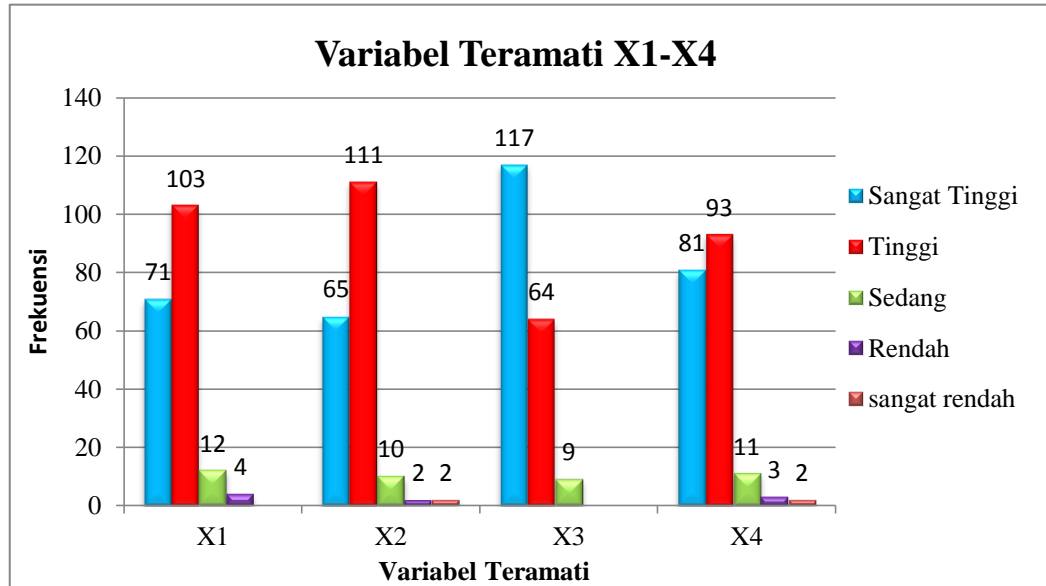

Gambar 4.2: Grafik Variabel teramati X1-X4

Gambar 4.1 menggambarkan secara menyeluruh kategorisasi pada variabel teramati X1, X2, X3, dan X4. Grafik juga menunjukkan variasi data berdasarkan kriteria masing-masing. Grafik menunjukkan untuk setiap variabel teramati X1-X4 secara berurutan berada pada kategori tinggi, sangat tinggi, sedang, rendah dan sangat rendah. Berdasarkan grafik 4.1 dapat disimpulkan bahwa variabel teramati X1, X2, X3, dan X4 termasuk dalam kategori tinggi.

- 2) **Variabel teramati: cepat bosan pada tugas-tugas yang rutin (X5), dapat mempertahankan pendapatnya (X6), tidak mudah melepaskan hal yang diyakini (X7), senang mencari dan memecahkan masalah soal-soal (X8).**

Berdasarkan hasil penelitian yang dilakukan, diperoleh distribusi data seperti yang ditunjukkan oleh tabel berikut:

Tabel 4.4
Variabel teramati X5 dan X6

Kelas Interval	X5		X6		Kategori
	f	P(%)	f	P(%)	
$X \geq 3.4$	67	35.26	75	39.47	Sangat Tinggi
$2.8 \leq X < 3.4$	106	55.79	106	55.79	Tinggi
$2.2 \leq X < 2.8$	13	6.84	6	3.16	Sedang
$1.6 \leq X < 2.2$	2	1.05	3	1.58	Rendah
$X < 1.6$	2	1.05	0	0.00	sangat rendah
Jumlah	190	100	190	100	

Dari tabel diatas menunjukkan bahwa pada variabel X5, sebanyak 35.26% peserta didik termasuk dalam kategori sangat tinggi, 55.79% termasuk dalam kategori tinggi, 6.84% termasuk dalam kategori sedang, 1.05% termasuk dalam kategori rendah dan 1.05% termasuk dalam kategori sangat rendah . Sehingga dapat disimpulkan rata-rata peserta didik **cepat bosan pada tugas-tugas yang rutin (X5)**, dalam kategori tinggi. Sedangkan untuk variabel X6, sebanyak 39.47% peserta didik masuk dalam kategori sangat tinggi, 55.79% siswa termasuk dalam kategori tinggi, 3.16% termasuk dalam kategori sedang, 1.58% termasuk dalam kategori rendah dan tidak terdapat peserta didik yang termasuk dalam kategori sangat rendah. Sehingga dapat disimpulkan rata-rata peserta didik **dapat mempertahankan pendapatnya (X6)** dalam kategori tinggi.

Tabel 4.5

Varabel teramati X7 dan X8

Kelas Interval	X7		X8		Kategori
	f	P(%)	F	P(%)	
$X \geq 3.4$	38	20.00	41	21.58	Sangat Tinggi
$2.8 \leq X < 3.4$	109	57.37	123	64.74	Tinggi
$2.2 \leq X < 2.8$	35	18.42	17	8.95	Sedang
$1.6 \leq X < 2.2$	7	3.68	7	3.68	Rendah
$X < 1.6$	1	0.53	2	1.05	sangat rendah
Jumlah	190	100	190	100	

Dari tabel diatas menunjukkan bahwa pada variabel X7, sebanyak 20.00% peserta didik termasuk dalam kategori sangat tinggi, 57.37% termasuk dalam kategori tinggi, 18.42% termasuk dalam kategori sedang, 3.68% termasuk dalam kategori rendah dan 0.53% termasuk dalam kategori sangat rendah. Sehingga dapat disimpulkan rata-rata peserta didik **tidak mudah melepaskan hal yang diyakini (X₇)** dalam kategori tinggi. Sedangkan untuk variabel X8, sebanyak 21.58% peserta didik masuk dalam kategori sangat tinggi, 64.74% siswa termasuk dalam kategori tinggi, 8.95% termasuk dalam kategori sedang, 3.68% termasuk dalam kategori rendah dan 1.05% termasuk dalam kategori sangat rendah. Sehingga dapat disimpulkan rata-rata peserta didik **senang mencari dan memecahkan masalah soal-soal (X₈)** dalam kategori tinggi.

Data tersebut dapat ditunjukkan dalam bentuk grafik berikut ini:

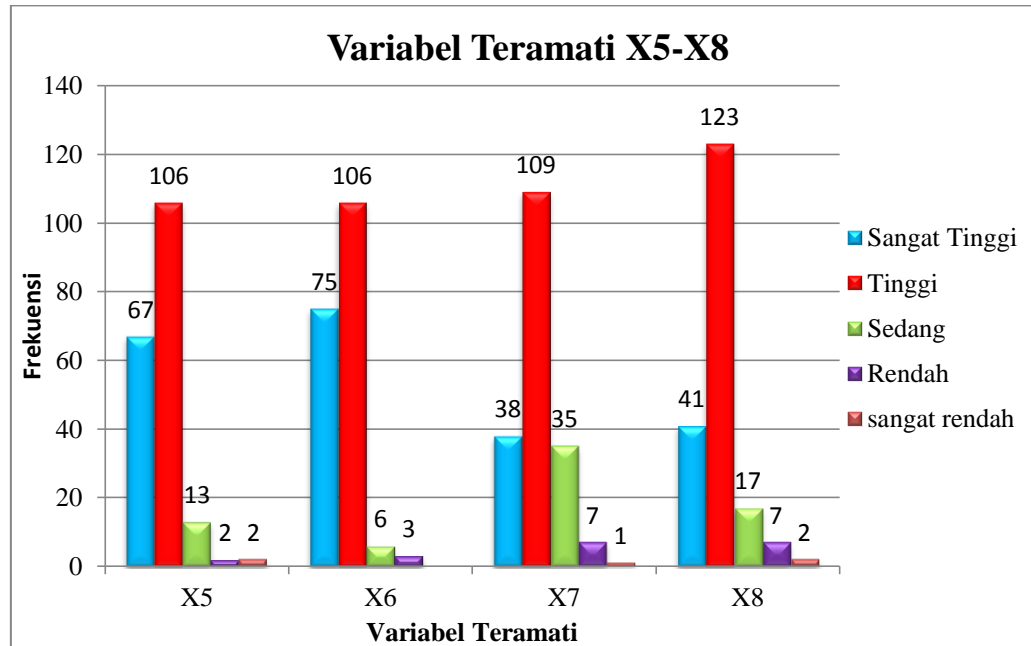

Gambar 4.3: Grafik Variabel Teramati X5-X8

Gambar 4.3 menggambarkan secara menyeluruh kategorisasi pada variabel teramati X5, X6, X7, dan X8. Grafik juga menunjukkan variasi data berdasarkan kriteria masing-masing. Grafik menunjukkan untuk setiap variabel teramati X1-X4 secara berurutan berada pada kategori tinggi, sangat tinggi, sedang, rendah dan sangat rendah. Berdasarkan grafik 4.2 dapat disimpulkan bahwa variabel teramati X5, X6, X7, dan X8 termasuk dalam kategori tinggi.

Data-data yang diperoleh pada variabel teramati dijadikan dasar untuk menentukan seberapa besar motivasi belajar fisika peserta didik kelas XI SMA Negeri se-Kecamatan Bolo Kabupaten Bima. Data-data dikategorisasikan seperti yang ditunjukkan pada tabel berikut,

Tabel 4.6

Variabel Laten Motivasi Belajar Fisika

No	Kelas Interval	F	P (%)	Kategori
1	$X \geq 3.46$	60	31.58	Sangat Tinggi
2	$3.05 \leq X < 3.46$	119	62.63	Tinggi
3	$2.65 \leq X < 3.05$	9	4.74	Sedang
4	$2.24 \leq X < 2.65$	2	1.05	Rendah
5	$X < 2.24$	0	0	sangat rendah
		190	100.00	

Dari tabel diatas menunjukkan bahwa dari 190 sampel yang digunakan dalam penelitian, 31.58% peserta didik memiliki motivasi belajar yang sangat tinggi, rata-rata motivasi belajar fisika peserta didik berada dalam kategori tinggi dengan persentase sebesar 62.63%, 4.74% menunjukkan motivasi belajar dalam kategori sedang dan masing-masing 1.05% berada dalam kategori rendah dan tidak terdapat peserta didik yang termasuk dalam kategori sangat rendah.

Sajian data motivasi belajar disajikan dalam bentuk grafik berikut,

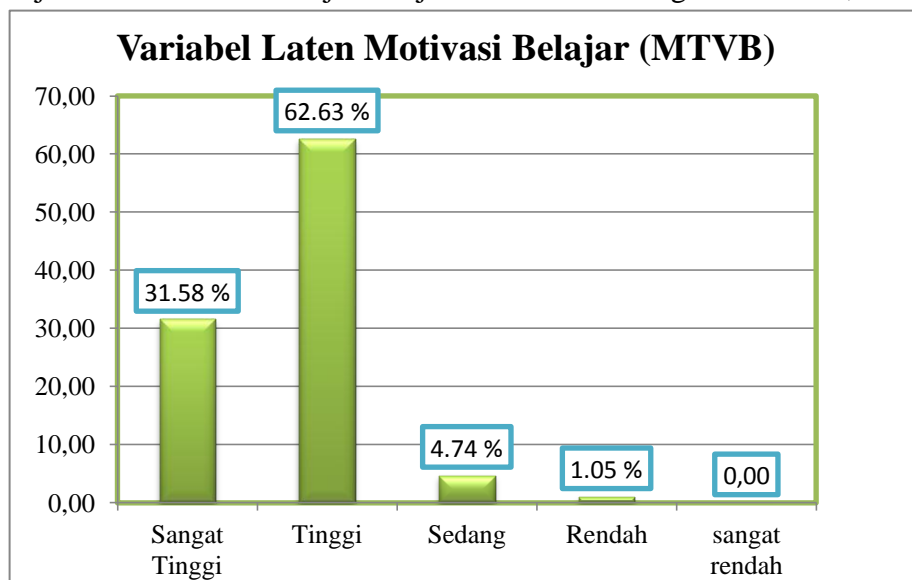

Gambar 4.3: Grafik Variabel laten Motivasi Motivasi Belajar (MTVB)

b. Variabel- Variabel Teramati Y

Variabel-variabel teramati Y terdiri merupakan reflektif dari variabel laten endogen **hasil belajar (HB)** yang terdiri dari tiga variabel teramati yaitu **afektif (Y1)**, **kognitif (Y2)**, dan **psikomotorik (Y3)**. Kategorisasi variabel- variabel teramati Y dilakukan untuk menggambarkan data dalam bentuk nilai tertentu yang telah ditetapkan oleh pemerintah. Pada variabel teramati afektif (Y1) dikategorikan menjadi empat kategori yang ditentukan berdasarkan nilai modus. Keempat kategori tersebut memiliki predikat penilaian tersendiri seperti sangat baik, baik, cukup dan kurang. Berbeda dengan variabel teramati afektif (Y1), variabel teramati kognitif (Y2), dan psikomotorik (Y3) dibagi menjadi 10 kategori nilai yang ditentukan berdasarkan skor rerata yang diperoleh peserta didik selama satu semester pembelajaran. Kategori tersebut memiliki kelas interval masing-masing dan nilai tersendiri yang ditransformasikan dalam bentuk huruf dari nilai D sampai A. Kategorisasi variabel teramati **afektif (Y1)**, **kognitif (Y2)**, dan **psikomotorik (Y3)** dapat dilihat pada tabel berikut:

Tabel 4.7

Variabel Teramati Afektif (Y1)

Y1			
Modus	F	P (%)	Predikat
4	71	37.37	Sangat baik
3	109	57.37	Baik
2	10	5.26	Cukup
1	0	0.00	Kurang
Jumlah	190	100	

Dari tabel diatas menunjukkan bahwa pada variabel Y1, sebanyak 37.37% peserta didik mendapatkan predikat sangat baik, 57.37% mendapatkan predikat baik,

5.26 % mendapatkan predikat cukup. Sehingga dapat disimpulkan rata-rata hasil belajar peserta didik pada indikator afektif (Y₁) mendapatkan predikat baik.

Tabel 4.8

Variabel Teramati Kognitif (Y₂) dan Psikomotorik (Y₃)

Skor Rerata	Huruf	Y ₂		Y ₃	
		F	P (%)	f	P (%)
3,85 - 4,00	A	0	0	4	2.11
3,51 - 3,84	A ⁻	18	9.47	44	23.16
3,18 - 3,50	B ⁺	101	53.16	106	55.79
2,85 - 3,17	B	60	31.58	30	15.79
2,51 - 2,84	B ⁻	11	5.79	6	3.16
2,18 - 2,50	C ⁺	0	0.00	0	0.00
1,85 - 2,17	C	0	0.00	0	0.00
1,51 - 1,84	C ⁻	0	0.00	0	0.00
1,18 - 1,50	D ⁺	0	0.00	0	0.00
1,00 - 1,17	D	0	0.00	0	0.00
Jumlah		190	100.00	190	100.00

Dari tabel diatas menunjukkan bahwa pada variabel Y₂, sebanyak 9.47% peserta didik mendapatkan nilai A⁻, 53.16% mendapatkan nilai B⁺, 31.58% mendapatkan nilai B, 5.79% mendapatkan nilai B⁻. Sehingga dapat disimpulkan rata-rata hasil belajar peserta didik pada indikator kognitif (Y₂) mendapatkan nilai B⁺. Sedangkan untuk variabel Y₃, sebanyak 2.11% peserta didik mendapatkan nilai A, 23.16% mendapatkan nilai A⁻, 55.79% mendapatkan nilai B⁺, 15.79% mendapatkan nilai B dan 3.16% mendapatkan nilai B⁻. Sehingga dapat disimpulkan rata-rata hasil belajar peserta didik untuk indikator psikomotorik (Y₃) mendapatkan nilai B⁺.

Dari data diatas dapat disajikan dalam bentuk grafik seperti berikut:

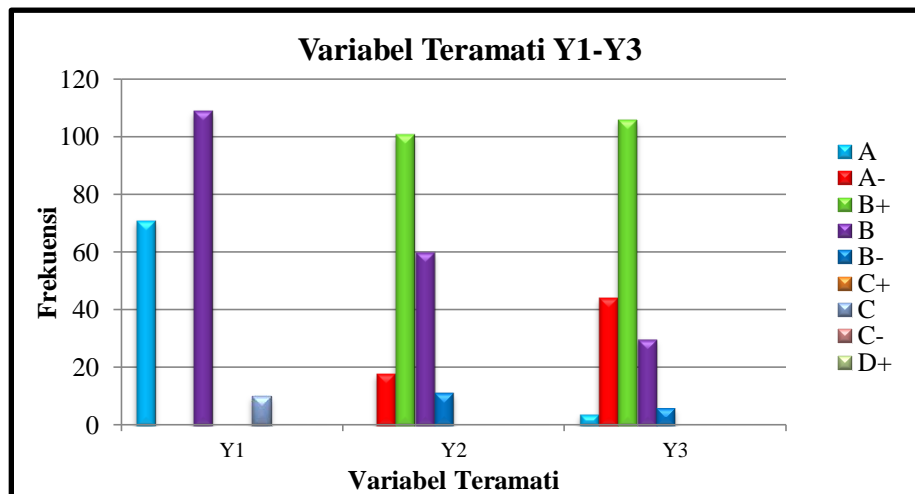

Gambar 4.4: Variabel Teramati Afektif (Y_1), Kognitif(Y_2) dan Psikomotorik (Y_3)

Grafik 4.3 menggambarkan secara menyeluruh variabel teramati **afektif (Y_1)**, **kognitif (Y_2)** dan **psikomotorik (Y_3)**. Berdasarkan grafik 4.4 dapat disimpulkan bahwa rata-rata hasil belajar peserta didik pada indikator afektif (Y_1) mendapatkan predikat baik sedangkan hasil belajar peserta didik pada indikator kognitif (Y_2) dan psikomotorik (Y_3), rata-rata mendapatkan nilai B^+ .

Data-data dari variabel teramati hasil belajar dianalisis kembali untuk mengetahui seberapa besar hasil belajar fisika peserta didik kelas XI SMA Negeri se- Kecamatan Bolo seperti yang disajikan dalam tabel dibawah ini.

Tabel 4.9

Variabel Laten Hasil Belajar Fisika

Kelas Interval	F	P(%)	Kategori
3.51-4.00	54	28.42	sangat baik
2.51-3.50	132	69.47	Baik
1.51-2.50	4	2.11	Cukup
1.00-1.50	0	0	Kurang
Jumlah	190	100	

Tabel 4.9 menunjukkan bahwa, 28.42% peserta didik memiliki hasil belajar pada kategori sangat tinggi, 69.47% memiliki hasil belajar yang baik, 2.11% peserta didik memiliki hasil belajar pada kategori cukup dan tidak terdapat peserta didik dengan hasil belajar pada kategori rendah. Dengan demikian dapat disimpulkan bahwa hasil belajar peserta didik berada pada kategori baik. Hasil ini disajikan juga dalam bentuk grafik seperti gambar dibawah ini,

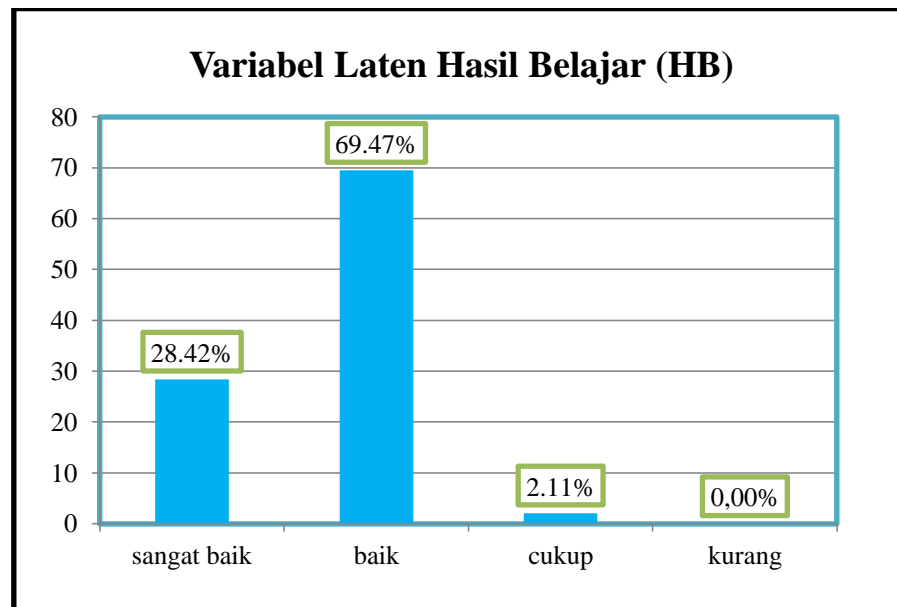

Gambar 4.5: Grafik variabel Laten Hasil Belajar (HB).

3. Analisis Data Inferensial

1) Uji Normalitas

Uji normalitas data dilakukan untuk mengetahui apakah data penelitian yang telah diperoleh berasal dari populasi yang terdistribusi normal. Normalitas data dapat dinilai berdasarkan nilai *chi-square* dari *skewness* dan *kurtosis* dengan asumsi normalitas $p\text{-value} > 0.05$ untuk variabel yang diperlakukan sebagai data kontinu. Nilai chi-Square diharapkan kecil, mendekati 0 akan lebih baik. Pendekatan SEM sangat menghendaki asumsi normalitas data dari variabel yang diukur untuk penggunaan estimasi tertentu (*maximum likelihood*). Asumsi normalitas yang dimaksud adalah asumsi normalitas univariat, bivariat dan multivariat. Asumsi normalitas data bisa saja terpenuhi jika data tersebut dalam skala kontinu sehingga pengujian normalitas data sangat bergantung pada perlakuan data yang diberikan oleh peneliti.

Dalam penelitian ini, pengujian normalitas data tidak dilakukan. Hal ini dikarenakan data variabel teramati **afektif** (Y1) dalam bentuk skala **ordinal** dan data lainnya berskala **kontinu** sehingga asumsi normalitas tidak dapat terpenuhi. Data yang tidak normal dapat disebabkan oleh penskalaan variabel (misalnya penggunaan data ordinal daripada interval) atau keterbatasan jumlah sampel⁵⁶.

2) Multikolinearitas

Uji multikolinearitas dilakukan untuk mengetahui hubungan antara yang terjadi diantara variabel-variabel teramati dalam model. Menurut Kline (2005) praktik yang biasa dilakukan untuk memeriksa multikolininearitas adalah dengan

⁵⁶Randal E Schumacker dan Richard G. Lomax, *A Beginner's Guide to Structural Equation Modeling: Third edition*, (New York: Routledge Taylor and Francis Group, 2010), h. 28.

menghitung korelasi bivariat untuk semua variabel yang diukur. Setiap pasangan variabel dengan korelasi lebih tinggi dari 0.85 menandakan variabel tersebut berpotensi masalah multikolinearitas⁵⁷. Uji korelasi digunakan untuk memeriksa seberapa besar hubungan diantara dua variabel yang diukur. Variabel yang diukur dalam penelitian ini tidak lain adalah variabel-variabel teramati X dan Y. Uji korelasi dilakukan dengan menggunakan *Software Lisrel 8.8* yang hasilnya ditunjukkan oleh tabel berikut,

Tabel 4.10

Uji Korelasi Pearson Product Momen (PE) dan Polyserial (PS)

Hubungan antara Variabel Teramati			Korelasi	Hubungan antara Variabel Teramati			Korelasi
Variabel	vs	Variabel		Variabel	vs	Variabel	
X2	vs	X1	0.532 (PE)	Y1	vs	X1	-0.024 (PS)
X3	vs	X1	0.554 (PE)	Y1	vs	X2	0.016 (PS)
X3	vs	X2	0.438 (PE)	Y1	vs	X3	0.136 (PS)
X4	vs	X1	0.515 (PE)	Y1	vs	X4	-0.205 (PS)
X4	vs	X2	0.371 (PE)	Y1	vs	X5	0.306 (PS)
X4	vs	X3	0.404 (PE)	Y1	vs	X6	0.152 (PS)
X5	vs	X1	0.417 (PE)	Y1	vs	X7	-0.111 (PS)
X5	vs	X2	0.603 (PE)	Y1	vs	X8	0.010 (PS)
X5	vs	X3	0.501 (PE)	Y2	vs	X1	0.145 (PE)
X5	vs	X4	0.280 (PE)	Y2	vs	X2	0.161 (PE)
X6	vs	X1	0.443 (PE)	Y2	vs	X3	0.216 (PE)
X6	vs	X2	0.411 (PE)	Y2	vs	X4	-0.059 (PE)
X6	vs	X3	0.481 (PE)	Y2	vs	X5	0.319 (PE)
X6	vs	X4	0.331 (PE)	Y2	vs	X6	0.136 (PE)
X6	vs	X5	0.421 (PE)	Y2	vs	X7	0.092 (PE)
X7	vs	X1	0.409 (PE)	Y2	vs	X8	0.077 (PE)
X7	vs	X2	0.552 (PE)	Y1	vs	Y2	0.482 (PS)
X7	vs	X3	0.306 (PE)	Y3	vs	X1	0.175 (PE)
X7	vs	X4	0.480 (PE)	Y3	vs	X2	0.180 (PE)
X7	vs	X5	0.320 (PE)	Y3	vs	X3	0.358 (PE)
X7	vs	X6	0.376 (PE)	Y3	vs	X4	-0.010 (PE)

⁵⁷ Myint Swe Khine, ed., *Application of Structural Equation Modeling in Educational Research and Practice*, (Rotterdam: Sense Publisher, 2013), h. 11.

X8	vs	X1	0.354 (PE)	Y3	vs	X5	0.319 (PE)
X8	vs	X2	0.319 (PE)	Y3	vs	X6	0.180 (PE)
X8	vs	X3	0.288 (PE)	Y3	vs	X7	0.070 (PE)
X8	vs	X4	0.291 (PE)	Y3	vs	X8	0.077 (PE)
X8	vs	X5	0.209 (PE)	Y1	vs	Y3	0.523 (PS)
X8	vs	X6	0.375 (PE)	Y3	vs	Y2	0.701 (PE)
X8	vs	X7	0.440 (PE)				

Dari tabel diatas, menunjukkan tidak terdapat multikolinearitas yang terjadi diantara variabel-variabel teramati dalam model. Hasil uji multikolinearitas dapat dilihat pula pada lampiran C.

3) Pengujian Hipotesis

Pengujian hipotesis dilakukan untuk mengetahui apakah hipotesis yang diajukan oleh peneliti diterima atau ditolak. Pengujian Hipotesis dilakukan dengan menggunakan analisis *structural equation modeling* (SEM). Selain untuk digunakan untuk menerima dan menolak sebuah hipotesis, SEM juga digunakan untuk mengetahui tingkat kecocokan model yang dibangun oleh peneliti. Tahapan-tahapan pengujian menggunakan SEM didalam penelitian ini adalah:

1) Spesifikasi Model

Dalam penelitian ini terdapat 11 variabel teramati dengan 2 variabel laten dengan spesifikasi model secara keseluruhan ditampilkan seperti pada gambar 3.3. Terdapat 11 data dari variabel teramati yang kesemuanya itu diperlakukan sebagai data kontinu. Analisis dilakukan dengan menggunakan *software LISREL 8.8* dengan data system file sebagai input data (.dsf) setelah membentuk data dalam bentuk matriks kovarian asimptotis (*asypmtotic covariance matrix*).

Model dalam penelitian ini merupakan model campuran yang menggabungkan antara model *confirmatori factor analysis* (CFA) dan model *structural regression* (SR). Model CFA membentuk dua model pengukuran dari variabel laten motivasi

belajar (MTVB) dan hasil belajar (HB) dan model SR terbentuk dari dua variabel laten yang digabung pada model CFA sehingga membentuk sebuah model campuran.

2) Identifikasi

Identifikasi dilakukan untuk mengukur seberapa banyak parameter yang akan diestimasi dari model yang dibentuk. Hasil perhitungan manual menunjukkan bahwa Jumlah data sebanyak 66 dan jumlah parameter yang akan diestimasi sebanyak 25 parameter sehingga diperoleh *degree of freedom* (df) sebesar 41 yang berarti model yang dibangun termasuk model yang *overidentified*. Hasil estimasi awal menunjukkan bahwa nilai *degree of freedom* (df) sebesar 43. Perbedaan ini disebabkan output LISREL secara default menetapkan 2 parameter yaitu 1 parameter dari elemen tunggal dari matriks Φ pada variabel eksogen MTVB dan sebuah parameter dari matriks Λ_Y yaitu pada variabel Y1. Sehingga banyaknya parameter yang diestimasi bukanlah 25 melainkan 23 parameter sehingga df menjadi $66-23 = 43$.

3) Estimasi Model

Estimasi dilakukan untuk memperoleh nilai dari parameter-parameter yang telah diidentifikasi dari model. Pemilihan metode estimasi dilakukan dengan memperhatikan karakteristik data, jumlah sampel, asumsi data dan kompleksitas model yang dibangun oleh peneliti sehingga hasil estimasi yang diperoleh tidak bias. Berdasarkan karakteristik data yang diperlakukan sebagai data kontinu dan data tidak normal multivariat maka estimasi yang digunakan dalam penelitian ini adalah *robust maximum likelihood*. Asparouhov dan Muthen (2005) mengembangkan estimasi

robust ML yang lebih umum (disebut MLR dalam MPlus) berdasarkan metode pseudo-ML Skinner (1989) dengan menggunakan penyesuaian yang serupa dengan Satorra-Bentler (1988) untuk menangani desain sampel yang kompleks. Selain itu, MLR dapat digunakan untuk data yang tidak normal⁵⁸.

a) Persamaan Pengukuran

Bagian ini mengandung informasi tentang hasil estimasi dari berbagai parameter matriks (elemen dari matriks $\Lambda_X, \Lambda_Y, \Phi, \Theta_\delta, \Theta_\epsilon, B, \Gamma,$ dan Ψ) dari model yang disajikan dalam bentuk persamaan⁵⁹. Dalam penelitian ini hanya estimasi 7 parameter matriks yang ada dalam model yang dibentuk yaitu matriks $\Lambda_X, \Lambda_Y, \Phi, \Theta_\delta, \Theta_\epsilon, \Gamma,$ dan Ψ . Persamaan pengukuran dalam penelitian ini diambil setelah melakukan modifikasi terhadap model yang didasarkan pada indeks modifikasi. Estimasi dilakukan dengan menggunakan *Software Lisrel 8.8* sehingga diperoleh beberapa bentuk persamaan pengukuran sebagai berikut:

⁵⁸ Rick H Hoyle, ed., *Handbook of Structural Equation Modeling*, (New York: The Guilford Press, 2012), h. 167.

⁵⁹ Setyo Hari Wijanto, *Structural Equation Modeling dengan LISREL 8.8: Konsep dan Tutorial*. (Yogyakarta: Graha Ilmu, 2008), h. 160.

(1) Persamaan Analisis Faktor

Komponen pertama ini menunjukkan hasil estimasi muatan faktor yang tidak terstandarisasikan (*Unstandardized loading factor*) antara variabel-variabel teramati dengan variabel latennya⁶⁰.

Tabel 4.11
Nilai Analisis Faktor Setelah Modifikasi

Variabel	Estimasi Parameter	<i>t-value</i>	<i>Standard Error</i>
Y1	2.58	2.97	0.96
Y2	1.53	6.24	0.25
Y3	1.83	6.61	0.28
X1	0.30	8.18	0.036
X2	0.29	5.67	0.050
X3	0.27	6.92	0.039
X4	0.22	5.13	0.042
X5	0.26	5.12	0.050
X6	0.24	5.96	0.040
X7	0.23	5.25	0.043
X8	0.20	4.07	0.049

Dari tabel 4.14 menunjukkan nilai-*t* (*t-value*) dari variabel-variabel teramati yang lebih besar dari 1.96 atau lebih praktisnya 2 ($t\text{-value} \geq 1.96$ atau $t\text{-value} \geq 2$). Hal ini berarti nilai dari parameter tersebut signifikan secara statistik (tidak sama dengan nol). Nilai dari parameter diatas diperoleh setelah dilakukannya modifikasi model.

(2) *Error Variance*

Komponen ini menunjukkan hasil estimasi varian dari kesalahan pengukuran atau hasil estimasi dari parameter-parameter elemen diagonal matriks Θ_{δ} dan Θ_{ε} ⁶¹. Sama halnya dengan persamaan analisis faktor, *error Variance* terdiri dari 3

⁶⁰ Setyo Hari Wijanto, *Structural Equation Modeling dengan LISREL 8.8: Konsep dan Tutorial*. (Yogyakarta: Graha Ilmu, 2008), h. 1 27.

⁶¹ Setyo Hari Wijanto, *Structural Equation Modeling dengan LISREL 8.8: Konsep dan Tutorial*, h. 1 28.

komponen diantaranya *error variance*, *standar error*, dan *t-value* seperti yang ditunjukkan oleh tabel 4.12

Tabel 4.12

Nilai *Error Variance*, *t-value*, dan *Standard Error* Hasil Modifikasi

Variabel	Estimasi Parameter	<i>t-value</i>	<i>Standard Error</i>
Y1	0.17	3.64	0.048
Y2	0.16	3.88	0.0042
Y3	0.0097	2.05	0.0047
X1	0.079	6.68	0.012
X2	0.11	9.30	0.011
X3	0.058	6.43	0.0091
X4	0.013	6.06	0.016
X5	0.098	7.59	0.013
X6	0.078	7.58	0.011
X7	0.14	10.18	0.017
X8	0.15	6.15	0.017

Dari tabel 4.12 Menunjukkan bahwa nilai-t dari semua variabel teramati yang lebih besar dari 1.96 atau lebih praktisnya 2 ($t\text{-value} \geq 1.96$ atau $t\text{-value} \geq 2$). Hal ini berarti nilai dari parameter tersebut signifikan secara statistik (tidak sama dengan nol).

(3) Koefisien Determinasi (R^2)

Komponen ini menunjukkan nilai R^2 (yang juga dikenal dengan koefisien determinasi) yang dapat diartikan seberapa besar variasi dari variabel dependen yang dijelaskan oleh variabel independen⁶². Koefisien determinasi R^2 menjelaskan seberapa besar variasi pengaruh variabel teramati yang dapat dijelaskan oleh variabel latennya.

⁶² Setyo Hari Wijanto, *Structural Equation Modeling dengan LISREL 8.8: Konsep dan Tutorial*. (Yogyakarta: Graha Ilmu, 2008), h. 128.

Tabel 4.13

Nilai koefisien Determinasi

Variabel Teramati	Variabel laten	R^2	Persentase (%)
Y1	Hasil Belajar (HB)	0.35	35
Y2		0.62	62
Y3		0.80	80
X1	Motivasi Belajar (MTVB)	0.53	53
X2		0.44	44
X3		0.55	55
X4		0.26	26
X5		0.40	40
X6		0.42	42
X7		0.26	26
X8		0.21	21

Bedasarkan tabel 4.13, sebesar 35% dari variabel **afektif (Y1)** dapat dijelaskan oleh variabel **hasil belajar (HB)**, 62% dari variabel **kognitif (Y2)** dapat dijelaskan oleh variabel HB dan 80% dari variabel **psikomotorik (Y3)** dapat dijelaskan oleh variabel HB. Sedangkan untuk variabel-variabel teramati X, 53% dari variabel tekun menghadapi tugas (X1) dapat dijelaskan oleh variabel **motivasi belajar (MTVB)**, 44% dari variabel Ulet dalam menghadapi kesulitan (X2) dapat dijelaskan oleh variabel MTVB, 55% dari variabel menunjukkan minat terhadap bermacam-macam masalah (X3) dapat dijelaskan oleh variabel MTVB, 26% dari variabel lebih senang bekerja mandiri (X4) dapat dijelaskan oleh variabel MTVB, 40 % dari variabel cepat bosan pada tugas-tugas yang rutin (X5) dapat dijelaskan oleh variabel MTVB, 42% dari variabel dapat mempertahankan pendapatnya (X6) dapat dijelaskan oleh variabel MTVB, 26% dari variabel tidak mudah melepaskan hal yang diyakini (X7) dapat dijelaskan oleh variabel MTVB, 21% dari variabel senang mencari dan memecahkan masalah soal-soal (X8) dapat dijelaskan oleh variabel

MTVB. Hasil persamaan pengukuran sebelum dan setelah modifikasi juga dapat dilihat pada lampiran D.

b) Persamaan Struktural (*Structural Equations*)

(1) Persamaan Regresi

Dari hasil modifikasi diperoleh persamaan regresi dari variabel laten dalam model yang dibangun,

$$\mathbf{HB} = 0.34 * \mathbf{MTVB}$$

Nilai *t-value* dari model persamaan struktural sebesar 2.76. Hasil ini menunjukkan nilai parameter tersebut adalah signifikan secara statistik atau tidak sama dengan nol ($2.76 \geq 2$) dengan *standar error* sebesar 0.013.

(2) *Error Variance*

Komponen ini menunjukkan hasil estimasi varian dari kesalahan struktural atau hasil estimasi dari parameter-parameter elemen matriks Ψ diagonal⁶³. Berdasarkan hasil estimasi setelah dilakukannya modifikasi diperoleh *error variance* sebesar 0.0100. Hasil ini juga dapat dilihat pada lampiran D5.

(3) Koefisien Determinasi (R^2)

Koefisien determinasi (R^2) pada intinya mengukur seberapa jauh kemampuan model dalam menerangkan variasi variabel dependen. Nilai R^2 yang mendekati satu berarti variabel-variabel independen memberikan informasi yang dibutuhkan untuk memprediksi variasi variabel dependen⁶⁴. Nilai R^2 yang diperoleh sebesar 0.11 yang

⁶³ Setyo Hari Wijanto, *Structural Equation Modeling dengan LISREL 8.8: Konsep dan Tutorial*. (Yogyakarta: Graha Ilmu, 2008), h. 129.

⁶⁴ Imam Ghazali, *Aplikasi analisis multivariat dengan program SPSS*, (Semarang: Badan Penerbit Universitas Diponegoro, 2011), h. 97.

berarti bahwa sebesar 11% variabel MTVB dapat dijelaskan oleh Variabel HB. Hasil Persamaan struktural sebelum dan setelah modifikasi juga dapat dilihat pada lampiran D.

4) Uji Kecocokan Model

Uji kecocokan model dilakukan untuk mengetahui kecocokan model tersebut. Uji kecocokan model dilakukan melalui tiga tahapan diantaranya uji kecocokkan keseluruhan model, uji kecocokkan model pengukuran dan uji kecocokkan model struktural. Uji kecocokkan keseluruhan model dinilai berdasarkan ukuran-ukuran yang terdapat pada *goodness of indeces* (GOFI) dan uji kecocokkan model pengukuran dinilai berdasarkan nilai validitas variabel teramati dan reliabilitas variabel laten dalam model. Sedangkan uji kecocokkan model struktural diukur berdasarkan nilai-*t loading factor*. Uji hipotesis dilakukan melalui uji kecocokan model struktural. Dalam uji kecocokan model akan dilakukan pengujian kecocokan antara model dengan data yang telah diteliti. Pengujian tersebut melalui beberapa tahapan-tahapan berikut;

4) Uji Kecocokan Keseluruhan Model (*overall model fit*)

Uji kecocokan keseluruhan model dilakukan dengan tujuan untuk melihat derajat kecocokan atau *Goodness Of Fit Indices* (GOFI). Ukuran GOFI digunakan untuk menguji kecocokan keseluruhan model dengan membandingkan ukuran GOFI hasil estimasi dari model dengan kriteria-kriteria ukuran GOFI yang sudah ditetapkan. Ukuran GOFI memberikan informasi apakah sebuah model yang dibangun merupakan model yang baik melalui ukuran-ukuran tertentu. Setelah dilakukan estimasi terhadap model, ukuran-ukuran GOF muncul setelah

dilakukannya pengujian. Pengujian ini dilakukan dengan menggunakan *software Lisrel 8.8* sehingga menghasilkan output seperti pada gambar berikut,

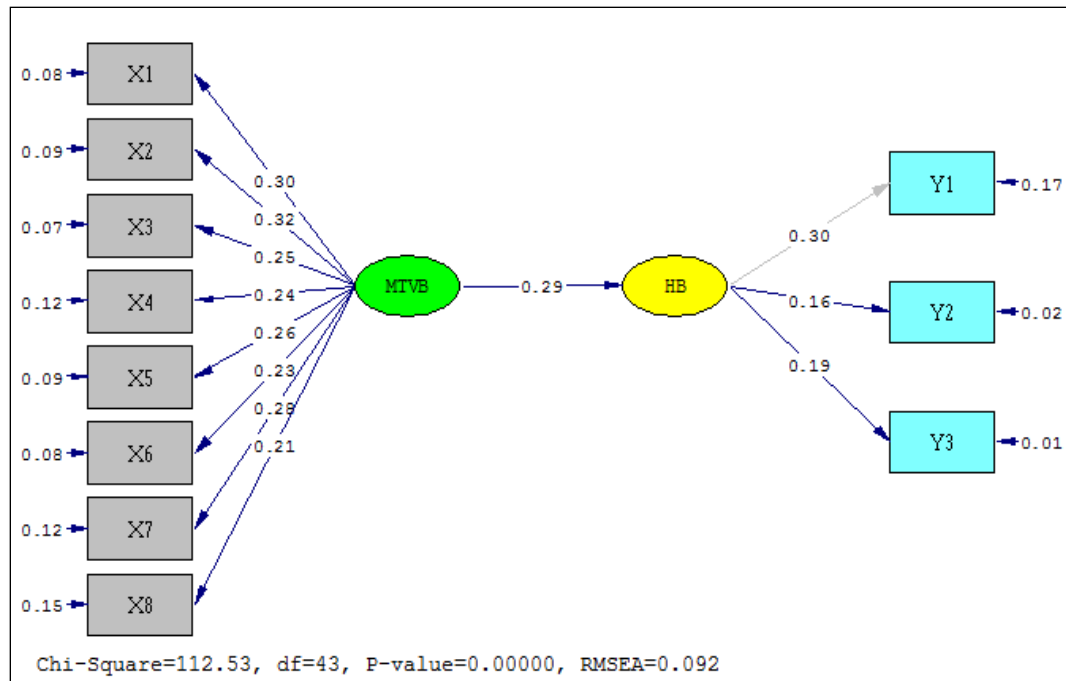

Gambar 4.8: Diagram Lintasan *Basic Model-Estimates*

Kombinasi antara *Basic model- estimates* merupakan tampilan model secara lengkap dengan angka-angka hasil estimasi yang tidak terstandarisasi. gambar 4.8 menunjukkan bahwa derajat kebebasan dari model tersebut sebesar 43 (df=43). Nilai *santora-bentler scale* yang dihasilkan sebesar 112.53 dengan nilai *p-value* lebih kecil dari 0.05 (*p-value*: 0.000<0.05). Hasil uji kecocokan keseluruhan model dapat dilihat pada tabel berikut,

Tabel 4.14
Hasil Uji kecocokan keseluruhan model sebelum respisifikasi

Ukuran GOF	Target tingkat kecocokan	Hasil Estimasi	Tingkat kecocokan
Satorra-Bentler Scale	Nilai yang kecil P- value >0.05	$X^2 = 112.53$ P = 0.00	Kurang baik
NCP Interval	Nilai yang kecil Interval yang sempit	69.53 41.91;104.83	Baik (<i>good fit</i>)

RMSEA P (close fit)	RMSEA \leq 0.08 P-value \geq 0.05	0.092 0.00067	Kurang baik
ECVI	Nilai yang kecil dan lebih dekat dengan ECVI <i>saturated</i>	M= 0.96 S =0.70 I= 6.78	Baik (<i>good fit</i>)
AIC	Nilai yang kecil dan lebih dekat dengan AIC <i>saturated</i>	M= 180.53 S= 132.00 I= 1281.68	Baik (<i>good fit</i>)
CAIC	Nilai yang kecil dan lebih dekat dengan CAIC <i>saturated</i>	M = 324.93 S= 412.30 I= 1328.40	Baik (<i>good fit</i>)
NFI	NFI \geq 0.90	0.91	Baik (<i>good fit</i>)
NNFI	NNFI \geq 0.90	0.93	Baik (<i>good fit</i>)
CFI	CFI \geq 0.90	0.94	Baik (<i>good fit</i>)
IFI	IFI \geq 0.90	0.94	Baik (<i>good fit</i>)
RFI	RFI \geq 0.90	0.89	<i>Marginal fit</i>
CN	CN \geq 200	114.30	Kurang baik
RMR	Standardized RMR \leq 0.05	0.089	Kurang baik
GFI	GFI \geq 0.90	0.87	<i>Marginal fit</i>
AGFI	AGFI \geq 0.90	0.80	<i>Marginal fit</i>

*M= model, S= saturated, I= Independence

Bedasarkan hasil estimasi yang ditunjukkan oleh tabel 4.14, lebar dari 90% *confident interval* dari NCP sebesar (41.91; 104.83) sehingga nilai NCP yang diperoleh berada pada interval tersebut yaitu sebesar 69.53 sehingga dapat disimpulkan bahwa kecocokkan keseluruhan model baik.

Nilai RMSEA hasil estimasi sebesar $0.092 > 0.08$ yang menunjukkan kecocokkan keseluruhan model yang kurang baik dan nilai *p-value* dari RMSEA sebesar 0.00067 yang menunjukkan kecocokkan keseluruhan model yang kurang baik. 90% *confident interval* dari RMSEA adalah 0.072;0.11 dan nilai RMSEA berada dalam interval tersebut yang menunjukkan bahwa nilai RMSEA berada pada presisi yang baik (*good degree of precision*).

ECVI, AIC dan CAIC merupakan ukuran GOF yang digunakan sebagai perbandingan model yang nilainya diharapkan lebih dekat ke *saturated model*. Nilai ECVI model sebesar 0.96, ECVI *saturated model* sebesar 0.70 dan ECVI *independence model* sebesar 6.780, sehingga diperoleh jarak ECVI *model* ke *saturated* sebesar 6.95 sedangkan jarak ECVI *model* ke *independence* sebesar 93.05 sehingga disimpulkan ECVI *model* lebih dekat ke *ECVI saturated*. Sementara ECVI *model* berada didalam *90% confidence interval*,sebesar 0.75;1.08 yang menunjukkan estimasi nilai ECVI mempunyai presisi yang baik. Sehingga dapat disimpulkan kecocokkan keseluruhan model adalah baik (*good fit*).

Hal yang sama dilakukan pada ukuran AIC , nilai AIC *model* sebesar 180.53, AIC *saturated model* sebesar 132.00 dan ECVI *independence model* sebesar 1281.68, sehingga diperoleh jarak AIC *model* ke *saturated* sebesar 7.00 sedangkan jarak AIC *model* ke *independence* sebesar 93.00 sehingga disimpulkan ECVI *model* lebih dekat ke AIC *saturated*, sehingga dapat disimpulkan kecocokkan keseluruhan model adalah baik (*good fit*).

Nilai CAIC model sebesar 324.93, CAIC *saturated model* sebesar 412.30 dan CAIC *independence model* sebesar 1328.40, sehingga diperoleh jarak AIC *model* ke *saturated* sebesar 4.47 sedangkan jarak CAIC *model* ke *independence* sebesar 95.53 sehingga disimpulkan CAIC *model* lebih dekat ke CAIC *saturated*, sehingga dapat disimpulkan kecocokkan keseluruhan model adalah baik (*good fit*). Hasil analisis nilai ukuran kecocokan ECVI, AIC dan CAIC sebelum dan sesudah modifikasi dapat dilihat pada lampiran F.

NFI, NNFI, CFI, IFI, RFI merupakan ukuran GOFI lainnya yang menunjukan nilai kecocokkan keseluruhan model. Nilai yang diharapkan dari ukuran-ukuran NFI,

NNFI, CFI, IFI, RFI ≥ 0.90 . NFI memiliki nilai sebesar 0.91, dan NNFI sebesar 0.93, ukuran CFI sebesar 0.94, Ukuran IFI sebesar 0.94 yang menunjukkan ukuran kecocokan keseluruhan model baik (*good fit*). Ukuran RFI sebesar 0.89 yang menunjukkan kecocokan keseluruhan model berada pada kriteria *marginal fit*.

Critical N (CN) merupakan sebuah ukuran yang menunjukkan bahwa jumlah sampel dalam penelitian mencukupi untuk membuat model yang baik (*fit model*) melalui uji statistik *chi-square* dengan nilai yang diharapkan $CN \geq 200$. Hasil estimasi menunjukkan bahwa CN yang diperoleh sebesar 114.30 sehingga disimpulkan bahwa data sampel tidak cukup untuk membuat model yang diajukan menjadi model yang baik (*fit model*).

Ukuran lain yang menunjukkan kecocokan keseluruhan model adalah RMR, GFI, dan AGFI. Nilai RMR sebesar 0.016 dengan *standardized* RMR sebesar 0.089. Ukuran kecocokan keseluruhan model berdasarkan RMR diambil dari nilai *standardized* RMR dengan nilai yang diharapkan ≤ 0.05 , sehingga disimpulkan bahwa kecocokan keseluruhan model kurang baik. Hasil estimasi ukuran kecocokan GFI sebesar 0.87 dan AGFI sebesar 0.80. Kriteria ukuran kecocokan GFI dan AGFI $0.80 \geq \textit{marginal fit} \geq 0.90 \geq \textit{good fit} < 1$ dan nilai 1 menyatakan *perfect fit* sehingga disimpulkan kecocokan keseluruhan model *marginal fit*. Uji kecocokan keseluruhan model sebelum dan sesudah modifikasi juga dapat dilihat pada lampiran E.

5) Uji Kecocokan Model Pengukuran (*measurement model fit test*)

Setelah melakukan uji kecocokan keseluruhan model, selanjutnya dilakukan analisis model pengukuran dari model yang diajukan. Analisis model pengukuran dilakukan dengan melakukan evaluasi terhadap validitas dan reliabilitas dari model pengukuran.

(1) Validitas Model Pengukuran

Evaluasi terhadap validitas dari model pengukuran dinilai baik jika memenuhi kriteria nilai- $t \geq 1.96$ dan *standardized loading factor* ≥ 0.30 .

Tabel 4.15**Analisis Model Pengukuran Sebelum Modifikasi**

Variabel Laten → Variabel Teramati	Nilai- $t \geq 1.96$		SLF ≥ 0.30		Validitas
	Motivasi Belajar (MTVB)	Hasil Belajar (HB)	Motivasi Belajar (MTVB)	Hasil Belajar (HB)	
X1	8.35		0.73		Baik
X2	6.93		0.74		Baik
X3	6.04		0.68		Baik
X4	6.00		0.58		Baik
X5	5.31		0.65		Baik
X6	5.64		0.62		Baik
X7	7.19		0.62		Baik
X8	4.23		0.48		Baik
Y1		**		0.59	Baik
Y2		5.03		0.79	Baik
Y3		4.60		0.89	Baik

**Ditetapkan secara default oleh LISREL, nilai- t tidak diestimasi. Target nilai $t \geq 2$

Tabel 4.18 Menunjukkan bahwa nilai- t muatan faktor variabel teramati ≥ 1.96 , sehingga dapat disimpulkan bahwa muatan faktor (*factor loading*) yang terdapat Dalam model adalah signifikan atau tidak sama dengan nol. Nilai SLF dari semua variabel teramati ≥ 0.50 atau ≥ 0.30 . Berdasarkan hasil diatas dapat disimpulkan bahwa validitas semua variabel teramati terhadap variabel latennya adalah baik.

(2) Reliabilitas Model Pengukuran

Hair et.al (1998), menyatakan bahwa sebuah konstruk mempunyai reliabilitas yang baik , jika memenuhi nilai *construct Reliability* (CR)-nya ≥ 0.70 dan nilai *variance Extracted* (VE)-nya ≥ 0.50 ⁶⁵.

Tabel 4.16**Nilai Reliabilitas Sebelum Modifikasi**

Variabel Laten	CR	VE	Reliabilitas
MTVB	0.85	0.41	Kurang Baik
HB	0.78	0.56	Baik

Nilai CR dan VE diperoleh berdasarkan nilai *standar loading* dan *error variance* dari variabel-variabel teramati. Berdasarkan tabel diatas menunjukkan bahwa nilai *construct reliability* (CR) dan *variance extracted* (VE) memenuhi kriteria kecuali VE dari variabel laten MTVB dibawah kriteria yang ditetapkan ($0.41 \leq 0.50$). Sehingga dapat disimpulkan reliabilitas variabel laten MTVB kurang baik sedangkan reliabilitas variabel laten HB baik. Little, dkk (1999) mengatakan bahwa skor reliabilitas yang agak rendah dalam metode variabel laten dapat ditoleransi dibandingkan dengan metode variabel yang diamati, jika ukuran sampel cukup besar⁶⁶. Dengan demikian dapat disimpulkan bahwa reliabilitas model pengukuran berada pada kategori baik. Hasil analisis uji kecocokan model pengukuran sebelum dan sesudah modifikasi juga dapat dilihat pada lampiran F.

⁶⁵ Setyo Hari Wijanto, *Structural Equation Modeling dengan LISREL 8.8: Konsep dan Tutorial*. (Yogyakarta: Graha Ilmu, 2008), h. 66.

⁶⁶ Rex B Kline, *Principles and Practice of Structural Equation Modeling: Third Edition*, (New York: The Guilford Press, 2011), h. 70.

6) Kecocokkan Model Struktural (*structural model fit*).Gambar 4.9: Diagram Lintasan *structural model-t values*

Diagram lintasan kombinasi *structural model-t value* menunjukkan hubungan diantara variabel laten. Model struktural menjelaskan hubungan kausal terhadap variabel-variabel latennya . Variabel laten pada model struktural biasanya dijadikan sebagai hipotesis dalam suatu penelitian. Dari gambar 4.9 menunjukkan nilai kesalahan struktural dari variabel laten hasil belajar (HB) sebesar $1.50 \geq 2$ yang pada gambar ditampilkan dengan warna merah. Hal ini kesalahan struktural berarti tidak signifikan atau sama dengan nol. Sedangkan untuk *t-values* pada variabel MTVB ditetapkan secara *default* oleh LISREL sehingga menunjukkan angka 0.00. Setelah dilakukan uji kecocokan, koefisien-koefisien pada model struktural dapat dilihat pada tabel,

Tabel 4.17

Analisis Model Struktural

Path	Estimasi	Nilai-t	Hipotesis	Kesimpulan
MTVB → HB	0.29	2.35	H1 diterima	Signifikan

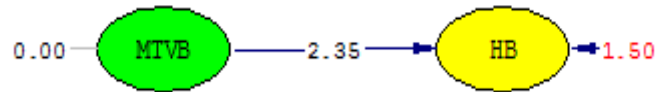
Dari tabel 4.20, menunjukkan hasil estimasi pengaruh variabel laten MTVB terhadap HB sebesar 0.29 berdasarkan nilai *standardized loading factor*. Nilai-t yang ditunjukkan pada gambar model struktural sebesar 2.35 atau memenuhi kriteria *loading factor* yang diharapkan ($2.35 \leq 2$). Hal ini berarti, nilai-t sebesar 2.35 tidak

sama dengan 0 (nol) sehingga dapat ditarik kesimpulan bahwa H1 diterima atau model struktural signifikan.

5) Respisisifikasi Model

Respisisifikasi model dilakukan jika suatu model yang diusulkan bukanlah suatu model yang *fit*. Respisisifikasi model dilakukan dengan tujuan dapat menambah kecocokan keseluruhan model dengan menurunkan nilai *chi-square*. Respisisifikasi model dilakukan dengan memanfaatkan informasi yang terdapat pada *modification index* pada *output* LISREL. Terdapat dua hal yang diinformasikan oleh *modification index* untuk melakukan respisisifikasi yaitu pertama, melakukan penambahan *path diagram* pada variabel teramati atau variabel latennya dengan pertimbangan memiliki teori yang cukup kuat untuk mendukung hal tersebut, yang kedua dengan menghubungkan *error covariance* dari variabel teramati atau variabel laten yang berkorelasi. Dalam penelitian ini, respisisifikasi model dilakukan dengan menghubungkan *error covariance* yang saling berkorelasi. Informasi yang terdapat pada *modification index* dapat dilihat pada gambar dibawah ini,

Tabel 4.18

Indeks Modifikasi

<i>Between</i>	<i>and</i>	<i>Decrease in Chi-Square</i>	<i>New Estimate</i>
X3	Y3	12.5	0.01
X4	Y1	9.7	-0.04
X4	X1	8.2	0.02
X5	Y1	14.8	0.04
X5	X2	17.5	0.04
X7	X2	9.1	0.03
X7	X3	10.8	-0.03
X7	X4	8.8	0.03
X8	X7	10.5	0.04

Sebaiknya penambahan *error covariance* dari dua variabel teramati dilakukan untuk menurunkan nilai *chi-square* yang paling besar. Model MTVB HB memberikan informasi bahwa dengan menghubungkan *error covariance* dari variabel teramati X5 dan X2 akan menurunkan nilai *chi-square* sebesar 17.5 dengan perubahan nilai estimasi sebesar 0.04. Gambar menunjukkan bahwa terdapat kesalahan dari variabel X3 dan Y3 serta X5 dan Y1 saling berkorelasi. Untuk penambahan *error variance* dari dua variabel teramati dari variabel laten ξ terhadap ζ sebaiknya tidak dilakukan. Menurut Wijanto (2018: 150), sesuai dengan asumsi model matematik SEM jangan menambahkan kovariansi diantara δ , ε , dan ζ . Selain dengan melihat indeks modifikasi, modifikasi model juga dilakukan jika terdapat kesalahan pengukuran dan struktural yang tidak signifikan (berwarna merah) atau sama dengan nol. Kesalahan dari varian dan kovarian yang terjadi, nilainya dapat ditetapkan atau dibebaskan. Penetapan nilai untuk kesalahan dari varian maupun covarian dapat ditentukan sembarang nilai hingga suatu kesalahan tersebut menjadi signifikan atau dengan membebaskan kesalahan dengan menetapkan nilai dari kesalahan tersebut sama dengan nol. Berdasarkan hal tersebut, maka ditetapkannya nilai kesalahan struktural dari variabel laten HB menjadi nol.

Setelah melakukan modifikasi berdasarkan informasi tersebut diperoleh *path diagram* seperti gambar dibawah ini,

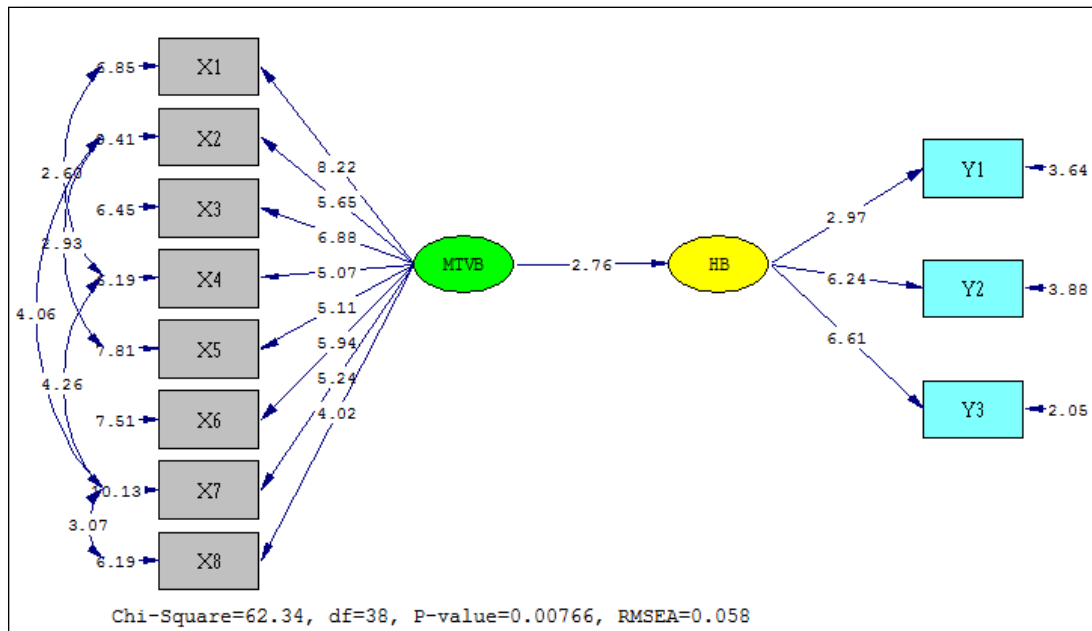

Gambar 4.9: Diagram lintasan *basic model- t value*

Gambar 4.9 menunjukkan model setelah dimodifikasi terjadi. Setelah dilakukan modifikasi, nilai *Santora-Bentler Scaled chi-square* menjadi lebih kecil menjadi 62.34 dengan *p-value* yang lebih besar dari kriteria yang ditentukan ($0.0077 \leq 0.05$), sehingga ukuran kecocokkan keseluruhan model berdasarkan nilai *chi-square* memiliki tingkat kocokkan yang kurang baik. Nilai RMSEA menjadi lebih kecil sebesar 0.058 ($close\ fit < 0.05 \geq good\ fit \leq 0.08 > bad\ fit$) dengan nilai *p-value* sebesar $0.28 > 0.05$ serta nilai RMSEA berada dalam *90 percent confidence interval for RMSEA* sebesar 0.030;0.083, sehingga RMSEA berada dalam presisi yang baik. Berdasarkan hasil tersebut ukuran kecocokkan RMSEA memiliki tingkat kecocokkan yang baik (*good fit*). Hasil uji kecocokkan keseluruhan model dapat dilihat dalam tabel berikut,

Tabel 4.19

Hasil Uji kecocokan keseluruhan model setelah respisifikasi

No	Ukuran GOF	Target tingkat kecocokan	Hasil Estimasi	Tingkat kecocokan
1	Satorra- Bentler P	Nilai yang kecil $P\text{-value} > 0.05$	$X^2 = 62.34$ $P = 0.0077$	Kurang Baik
3	NCP Interval	Nilai yang kecil Interval yang sempit	24.34 6.53;50.04	Baik (<i>good fit</i>)
4	RMSEA P (close fit)	$RMSEA \leq 0.08$ $P\text{-value} \geq 0.05$	0.058 0.28	baik (<i>good fit</i>)
5	ECVI	Nilai yang kecil dan lebih dekat dengan <i>ECVI saturated</i>	$M = 0.74$ $S = 0.70$ $I = 6.78$	Baik (<i>good fit</i>)
6	AIC	Nilai yang kecil dan lebih dekat dengan <i>AIC saturated</i>	$I = 1281.40$ $M = 140.34$ $S = 132.00$	Baik (<i>good fit</i>)
7	CAIC	Nilai yang kecil dan lebih dekat dengan <i>CAIC saturated</i>	$I = 1328.40$ $M = 305.97$ $S = 412.30$	Baik (<i>good fit</i>)
8	NFI	$NFI \geq 0.90$	0.95	Baik (<i>good fit</i>)
9	NNFI	$NNFI \geq 0.90$	0.95	Baik (<i>good fit</i>)
10	CFI	$CFI \geq 0.90$	0.98	Sangat baik (<i>perfect fit</i>)
11	IFI	$IFI \geq 0.90$	0.98	Sangat baik (<i>perfect fit</i>)
1	RFI	$RFI \geq 0.90$	0.93	Baik (<i>good fit</i>)
13	CN	$CN \geq 0.90$	186.43	Kurang Baik
14	RMR	<i>Standardized</i> $RMR \leq 0.05$	0.079	Kurang baik
15	GFI	$GFI \geq 0.90$	0.92	Baik (<i>good fit</i>)
16	AGFI	$AGFI \geq 0.90$	0.86	<i>Marginal fit</i>

Berdasarkan tabel diatas, terdapat banyak ukuran GOF yang berubah. Hasil estimasi menunjukkan bahwa nilai NFI, NNFI, CFI, IFI dan RFI memiliki tingkat

kecocokkan yang baik dengan nilai yang lebih besar dari 0.90. Nilai CN menjadi 186.43 sehingga disimpulkan model tersebut kurang cukup mempresentasikan data sampel. Nilai GFI dan AGFI mengalami perbaikan menjadi 0.92 dan 0.86. Meskipun nilai *standardized* RMR memiliki tingkat kecocokkan yang kurang baik, maka dapat disimpulkan bahwa uji kecocokkan keseluruhan model memiliki tingkat kecocokkan yang baik.

Nilai-t *loading factor* menunjukkan perubahan dari hasil estimasi awal. Perubahan nilai-t sangat bervariasi. Modifikasi model juga mengakibatkan perubahan nilai pada *standardized loading factor* (SLF) pada tiap variabel teramatinya. Nilai SLF setelah dimodifikasi ditunjukkan oleh gambar dibawah ini,

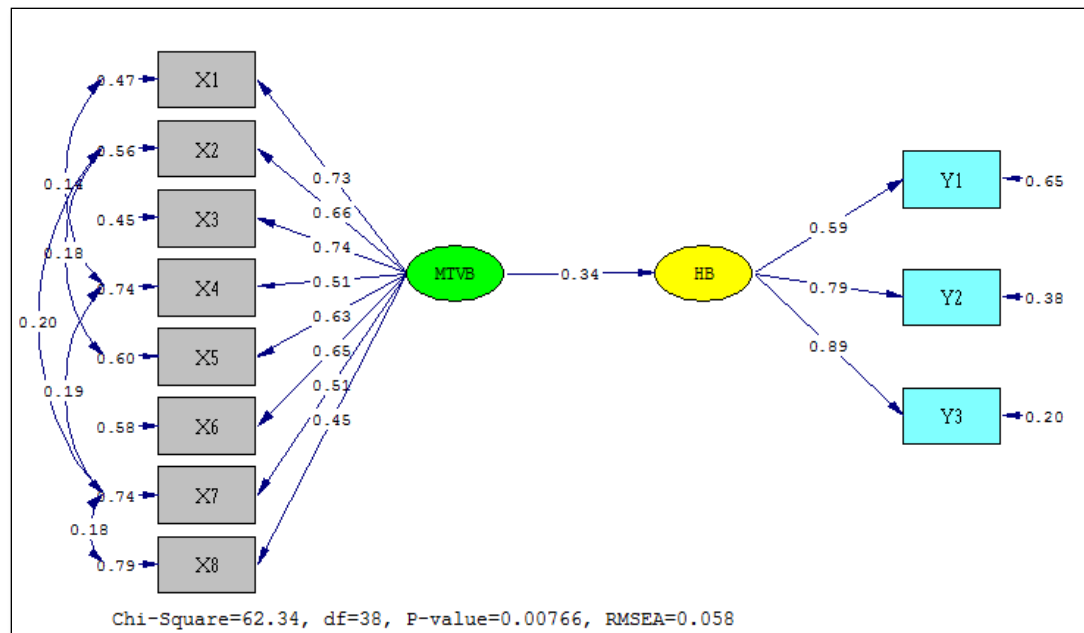

Gambar 4.10 : Diagram Lintasan *Basic Model- Standardized Solution*

Kombinasi *basic model-standardized solution* menampilkan diagram lintasan secara lengkap dengan angka-angka hasil estimasi yang telah terstandar. Nilai estimasi dari SLF digunakan untuk memperoleh nilai validitas dari reliabilitas dari variabel teramati dan laten. Hasil estimasi dari model setelah dimodifikasi ditunjukkan pada tabel berikut,

Tabel 4.20

Validitas Model Pengukuran Setelah Respifikasi

Variabel Laten → Variabel Teramati	Nilai-t ≥ 1.96		SLF ≥ 0.30		Validitas
	Motivasi Belajar (MTVB)	Hasil Belajar (HB)	Motivasi Belajar (MTVB)	Hasil Belajar (HB)	
X1	8.22		0.73		Baik
X2	5.65		0.66		Baik
X3	6.88		0.74		Baik
X4	5.07		0.51		Baik
X5	5.11		0.63		Baik

X6	5.94		0.65		Baik
X7	5.24		0.51		Baik
X8	4.02		0.45		Baik
Y1		2.97		0.59	Baik
Y2		6.24		0.79	Baik
Y3		6.61		0.89	Baik

Dari tabel 4.20 Menunjukkan bahwa terdapat perubahan nilai-t dari variabel laten terhadap variabel teramati. Nilai-t dari variabel masih diatas kriteria yang diharapkan yaitu $t\text{-value} \geq 1.96$. Begitupun dengan nilai SLF masih diatas kriteria yang diharapkan yaitu $SLF \geq 0.30$ atau ≥ 0.50 . Berdasarkan nilai-t dan SLF diatas dapat disimpulkan bahwa validitas model pengukuran memiliki validitas yang baik.

Berdasarkan nilai-t dan SLF pada tabel ditentukan nilai reliabilitas model pengukuran yang dapat dilihat pada tabel 4.21. Ringkasan reliabilitas model pengukuran dapat dilihat pada tabel dibawah ini,

Tabel 4.21

Reliabilitas Model Pengukuran Setelah Respifikasi

Variabel	Reliabilitas		Keterangan
	CR ≥ 0.70	VR ≥ 0.50	
MTVB	0.83	0.38	kurang baik
HB	0.78	0.56	baik

Berdasarkan tabel 4.21 diatas, untuk variabel laten MTVB, hasil estimasi awal menunjukkan reliabilitas yang kurang baik. Setelah model dimodifikasi menunjukkan hasil estimasi bahwa nilai *construct reliability* (CR) memenuhi kriteria ($0.83 \geq 0.70$) dengan *variance extracted* (VE) sebesar 0.38. Untuk variabel laten HB menunjukkan nilai *construct reliability* (CR) sebesar 0.78 dengan *variance extracted* (VR) sebesar 0.56, sehingga dapat disimpulkan bahwa nilai reliabilitas dari variabel laten MTVB kurang baik sedangkan variabel laten HB memiliki reliabilitas yang baik.

Berdasarkan hasil estimasi setelah dilakukan modifikasi yang telah dilakukan diperoleh *path diagram* seperti gambar dibawah ini,

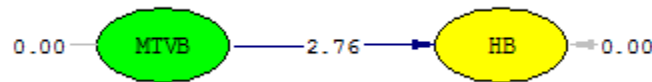

Gambar 4.12: Diagram Lintasan *Structural Model-t value*

Berdasarkan gambar 4.12 diperoleh nilai dari kesalahan struktural (ζ) dari variabel laten HB yaitu 0.00. Hal ini dikarenakan pada saat melakukan modifikasi, kesalahan tersebut ditetapkan menjadi 0.01 karena tidak memenuhi kriteria telah ditentukan. Nilai estimasi pengaruh variabel MTVB terhadap HB dari *standardized loading factor* pada variabel juga menjadi lebih baik dengan hasil estimasi sebesar 0.34. Hasil estimasi setelah dilakukan modifikasi dapat dilihat pada tabel dibawah ini,

Tabel 4.22

Analisis model struktural SM

Path	Estimasi	Nilai-t	Hipotesis	Kesimpulan
MTVB → HB	0.34	2.76	H1 diterima	Signifikan

Berdasarkan tabel 4.25 dapat dilihat bahwa nilai-t pengaruh variabel laten MTVB terhadap HB memenuhi kriteria sebesar 2.76 yang berarti bahwa H_0 ditolak maka H_1 diterima atau signifikan. Dengan demikian dapat ditarik kesimpulan bahwa terdapat pengaruh motivasi belajar terhadap hasil belajar . karena nilai-t dan hasil estimasi bernilai positif berarti pengaruh motivasi belajar terhadap hasil belajar mempunyai pengaruh yang positif.

B. Pembahasan

Penelitian ini, dilakukan untuk mengukur seberapa besar pengaruh motivasi belajar (MTVB) terhadap hasil belajar (HB) yang dianalisis dengan metode SEM (*structural equation modeling*). SEM merupakan salah satu analisis multivariat yang terdapat dalam statistik. Didalam SEM terdapat dua jenis variabel yaitu variabel teramati (*manifest variables*) dan variabel laten (*latent variables*). Dengan demikian, disusunlah variabel penelitian berdasarkan konsep tersebut. Variabel motivasi belajar (MTVB) dijadikan variabel laten eksogen dan hasil belajar (HB) menjadi variabel laten endogen.

1. Gambaran Motivasi Belajar

Motivasi belajar merupakan salah satu faktor yang mempengaruhi perilaku atau kegiatan manusia dan muncul dari dalam pribadi manusia itu sendiri. Dalam penelitian ini, instrument motivasi belajar disusun berdasarkan teori yang dikembangkan oleh Sardiman A.M dalam bukunya yang berjudul interaksi dan motivasi belajar mengajar. Instrumen motivasi belajar berupa kuesioner yang divalidasi oleh pakar sebelum digunakan dalam penelitian. Hasil validasi tersebut menunjukkan hasil yang baik, sehingga layak untuk digunakan dalam penelitian.

Bedasarkan teori yang digunakan, motivasi belajar memiliki 8 indikator diantaranya⁶⁷ tekun menghadapi tugas (X1), ulet dalam menghadapi kesulitan (X2), menunjukkan minat terhadap bermacam-macam masalah (X3), lebih senang bekerja mandiri (X4), cepat bosan pada tugas-tugas yang rutin (X5), dapat mempertahankan pendapatnya (X6), tidak mudah melepaskan hal yang diyakini (X7), senang mencari

⁶⁷ Sardiman A.M, *Interaksi dan Motivasi Belajar Mengajar*, (Jakarta: Rajawali Pers, 2014), h. 83

dan memecahkan masalah soal-soal (X8). Berdasarkan konsep SEM, motivasivasi belajar dapat dijadikan sebagai variabel laten sehingga disebut variabel laten MTVB. Motivasi belajar memiliki indikator yang dapat disebut pula variabel teramati X. variabel teramati X terdiri dari 8 variabel yaitu variabel XI-X8. Berdasarkan analisis deskriptif yang telah dilakukan rata-rata variabel-variabel teramati dari variabel laten MTVB berada pada kategori tinggi. Hasil analisis deskriptif menunjukkan rata-rata peserta didik memiliki motivasi belajar yang tinggi dengan persentase sebesar 62.63%.

2. Gambaran Hasil Belajar Fisika Peserta Didik

Penilaian yang dilakukan oleh guru pada saat proses pembelajaran dijadikan acuan untuk menentukan kelulusan peserta didik. Pencapaian yang diperoleh peserta didik selama kurun waktu tertentu tidak lain adalah hasil belajarnya. Hasil belajar dinilai berdasarkan tiga indikator yang telah ditetapkan oleh pemerintah berdasarkan klasifikasi hasil belajar dari Bloom yang secara garis besar dibagi menjadi ranah afektif (Y1), kognitif (Y2), dan psikomotorik (Y3)⁶⁸. Dalam penelitian ini, pengukuran terhadap variabel hasil belajar dengan menggunakan instrumen dokumentasi yang diperoleh dari guru mata pelajarannya. Data dokumentasi berisi data hasil belajar yang dicapai oleh peserta didik selama kurang lebih satu semester.

Berdasarkan Konsep SEM, variabel hasil belajar tidak bisa diukur secara langsung sehingga variabel ini dijadikan sebagai variabel laten hasil belajar atau disebut juga variabel laten HB. Hasil belajar memiliki tiga indikator yang dijadikan sebagai variabel teramati yaitu afektif (Y1), kognitif (Y2), dan psikomotorik (Y3).

⁶⁸ Syaiful Sagala, *Konsep dan Makna Pembelajaran*, (Bandung: Alfabeta, 2003), h. 33.

Berdasarkan data yang diperoleh, hasil penelitian menunjukkan bahwa rata-rata hasil belajar peserta didik mendapatkan predikat baik pada variabel teramati afektif (Y1), dan memperoleh nilai B⁺ pada variabel teramati kognitif (Y2) dan psikomotorik (Y3). Dengan demikian rata hasil belajar fisika peserta didik pada kategori baik dengan persentase sebesar 69.47%.

3. Pengaruh Motivasi Belajar Terhadap Hasil belajar Fisika

Dalam penelitian ini terdapat 2 variabel laten yaitu MTVB dan HB serta 11 variabel teramati yang terdiri dari 8 variabel teramati dari variabel laten MTVB yaitu X1-X8 dan 3 variabel teramati Y dari variabel laten HB yang terdiri dari Y1-Y3.

Analisis data secara inferensial dalam penelitian ini menggunakan pendekatan SEM dengan bantuan *software LISREL 8.8*. Secara umum penggunaan SEM paling sering menghubungkan variabel laten dan variabel-variabel teramati melalui model pengukuran yang berbentuk analisis faktor. Hubungan yang dibentuk oleh variabel laten terhadap variabel teramati harus didasarkan pada teori yang cukup kuat. Dalam penelitian ini, hubungan tersebut berbentuk indikator reflektif. Dimana, indikator reflektif menunjukkan bahwa semua variabel teramati merupakan reflektif dari konsep yang sama atau variabel laten yang sama. Hal ini menjelaskan bahwa perubahan nilai *loading factor* dan *error* yang terjadi pada suatu variabel teramati akan mengakibatkan terjadinya perubahan nilai *loading factor* dan *error* pada variabel teramati lainnya.

Sebelum melakukan pengujian asumsi normalitas data, perlu dilakukan pemeriksaan karakteristik data yang diperoleh dari hasil penelitian. Perlakuan terhadap data yang diperoleh akan mempengaruhi hasil estimasi yang dilakukan.

Kesesuaian antara perlakuan data dengan pemilihan jenis estimasi yang digunakan akan mempengaruhi bias tidaknya hasil suatu penelitian. Dalam penelitian ini terdapat terdapat dua jenis data yaitu data dalam skala ordinal dan kontinu. Data ordinal terdapat pada variabel teramati afektif (Y1) dengan 3 kategori dan data dari variabel lainnya merupakan data kontinu.

Analisis inferensial yang pertama kali dilakukan adalah pengujian terhadap normalitas data. Asumsi normalitas sangatlah penting ketika peneliti menggunakan pendekatan SEM untuk menganalisis data penelitian. Hal ini dikarenakan asumsi normalitas data menjadi salah satu yang perlu diperhatikan dalam penentuan metode estimasi yang tepat yang akan digunakan. Dalam penelitian ini, pengujian terhadap normalitas data tidak dilakukan dikarenakan terdapat dua skala data yaitu ordinal dan kontinu. Pengujian normalitas data hanya dilakukan pada data yang diperlakukan sebagai data kontinu, sehingga asumsi multivariat normal tidak dapat terpenuhi.

Setelah melakukan pengujian terhadap asumsi normalitas data, dilakukanlah pengujian terhadap multikolinearitas data. Multikolinearitas dilakukan untuk mengetahui terdapat dua variabel teramati yang saling berkorelasi. Uji multikolinearitas dilakukan menggunakan korelasi pearson (*product moment*) dan korelasi polyserial. Penggunaan uji korelasi disesuaikan dengan perlakuan terhadap data. Korelasi polyserial merupakan generalisasi dari korelasi biserial yang pada dasarnya melakukan hal yang sama untuk variabel kontinu dan variabel yang memiliki tiga kategori atau lebih⁶⁹. Korelasi polyserial digunakan untuk menguji hubungan antara variabel kontinu dan ordinal sedangkan korelasi Pearson digunakan

⁶⁹ Rex B Kline, *Principles and Practice of Structural Equation Modeling: Third Edition*, (New York: The Guilford Press, 2011), h. 31.

untuk menguji hubungan diantara dua variabel kontinu. Setelah dilakukan pengujian, hasil menunjukkan tidak terdapat variabel yang terindikasi multikolinearitas sehingga data penelitian dapat dianalisis lebih lanjut.

Untuk melihat seberapa besar pengaruh motivasi belajar terhadap hasil belajar fisika, dapat menggunakan fungsi dari model struktural. Model struktural memeriksa hubungan kausal diantara variabel-variabel laten melalui koefisien-koefisien hasil estimasi. Hasil estimasi menunjukkan bahwa nilai-*t loading factor* memenuhi kriteria yang telah ditetapkan sebesar $2.35 \geq 2$ yang berarti model signifikan. Koefisien determinasi R^2 menunjukkan seberapa besar pengaruh variabel laten MTVB terhadap variabel laten HB. Hasil estimasi yang diperoleh sebesar 0.083 yang berarti variabel laten MTVB mempengaruhi variabel HB sebesar 8.3%.

Berdasarkan konsep SEM bahwa sebuah model dapat diperbaiki kesalahan-kesalahannya dengan memanfaatkan indeks modifikasi. Setelah dilakukannya modifikasi kecocokan model struktural mengalami perbaikan. Nilai-*t muatan faktornya (factor loading)* memenuhi kriteria dengan nilai sebesar 2.76 yang berarti signifikan. Tidak terjadi perubahan yang signifikan pada model struktural. Koefisien determinasi R^2 terdapat perubahan nilai. Hasil estimasi yang diperoleh sebesar 0.11 yang berarti variabel laten MTVB mempengaruhi variabel laten HB sebesar 11%. Hal ini menunjukkan bahwa terdapat hubungan yang positif dan signifikan antara motivasi belajar terhadap hasil belajar fisika peserta didik. Hal ini didukung oleh penelitian yang dilakukan oleh Nova Asvio, dkk dalam jurnalnya⁷⁰ yang hasil

⁷⁰Nova Asvio, dkk., "The influence of learning motivation and learning environment on undergraduate students' learning achievement of management of islamic Education, study program of IAIN Batusangkar In 2016," *Noble International Journal of Social Science Research (NIJSSR)*, vol. 2 no. 2 (2017) h. 29, <http://napublisher.org/?ic=journals&id=2> (Diakses 13 Mei 2018).

penelitiannya menunjukkan terdapat pengaruh yang signifikan antara motivasi belajar siswa dan lingkungan belajar terhadap prestasi belajar siswa. Penelitian lain juga dilakukan oleh Mut'ah Mutmainah dalam skripsinya⁷¹ yang hasil penelitiannya menunjukkan terdapat pengaruh yang signifikan motivasi belajar terhadap hasil belajar siswa pada bidang studi SKI di MTs Negeri 19 Jakarta.

4. Tingkat Kecocokan Model Motivasi Belajar (MTVB) terhadap Hasil belajar (HB).

Dalam penelitian ini terdapat dua model pengukuran yang terdiri dari model pengukuran variabel laten motivasi belajar (MTVB) dan model pengukuran variabel laten hasil belajar (HB). Kedua model pengukuran ini membentuk suatu model struktural dengan variabel latennya MTVB dan HB. Model pengukuran dalam penelitian ini, dianalisis dengan menggunakan pendekatan *confirmatory factor analysis* (CFA). Dikarenakan variabel laten langsung terhubung ke variabel-variabel teramatinya masing-masing, baik variabel laten MTVB maupun HB maka digunakan *first order confirmatory factor analysis*. CFA merupakan analisis faktor yang bersifat mengkonfirmasi atau menegaskan dari teori yang ada. Sedangkan model struktural ditentukan berdasarkan nilai koefisien jalur dari diagram lintasan yang dibentuk.

Model pengukuran dan struktural memiliki parameter-parameter yang akan diestimasi secara keseluruhan. Estimasi dilakukan untuk mengetahui nilai dari parameter-parameter tersebut dan untuk mengetahui sebuah model yang diusulkan oleh peneliti adalah model yang baik. Pemilihan metode estimasi didasarkan pada

⁷¹ Mut'ah Mutmainah "Pengaruh motivasi belajar terhadap hasil belajar siswa pada bidang studi sejarah kebudayaan islam (SKI) di MTSN 19 Jakarta", *Skripsi* (Jakarta: Fakultas Tarbiyah dan Keguruan, 2014), h.101 (Diakses 13 Mei 2018).

jumlah sampel dan asumsi normalitas data. Mengingat asumsi normalitas data tidak normal multivariat maka estimasi yang digunakan adalah *robust maximum likelihood* (RML). RML dapat digunakan jika data tidak normal dan ukuran sampel yang digunakan cukup kecil. Hasil estimasi dengan RML lebih konsisten, kuat dan valid dibandingkan ML, jika data tidak terdistribusi normal.

Model pengukuran dan struktural dapat membentuk sebuah model keseluruhan (*full model*) yang dapat dianalisis secara bersamaan melalui uji kecocokan. Uji kecocokan keseluruhan model dinilai berdasarkan ukuran-ukuran tertentu yang dianggap dapat mewakili kecocokan suatu model. Ukuran-ukuran tersebut lebih sering dikenal dengan istilah GOF (*Goodness of fit*). Tidak terdapat satu ukuran GOF yang secara menyeluruh dapat mewakili kecocokan keseluruhan model. Oleh karena itu, para peneliti mengembangkan banyak ukuran GOF yang menunjukkan kecocokan keseluruhan model.

Uji kecocokan diperoleh setelah melakukan estimasi. Hasil estimasi awal menunjukkan bahwa masih terdapat ukuran GOF yang menunjukkan hasil yang kurang baik (*bad fit*). Dari 15 ukuran GOF yang memiliki kriteria atau nilai *cut-off*, 8 diantaranya menunjukkan kecocokan yang baik (*good fit*), 3 lainnya menunjukkan kecocokan yang berada pada kriteria *marginal fit* dan 4 lainnya menunjukkan kecocokan yang kurang baik. Ukuran GOF yang menunjukkan kecocokan yang baik diantaranya NCP, ECVI, AIC, CAIC, NFI, NNFI, CFI, IFI, dan yang berada pada kriteria *marginal fit* yaitu RFI, GFI dan AGFI. Sedangkan ukuran GOF yang menunjukkan kecocokan yang kurang baik diantaranya *chi-square*, RMSEA, CN, dan RMR.

Selain GOF, Hal lain yang digunakan dalam menilai kecocokan model adalah kecockkan validitas dan reliabilitas model pengukuran. Kecocokan validitas model pengukuran hitung berdasarkan nilai-t muatan faktornya (*factor loading*) dengan nilai- $t \geq 2$, dan muatan faktor standarnya (*standardized loading factor*) dengan nilai ≥ 0.50 . Berdasarkan kriteria tersebut validitas model pengukuran dalam kategori baik. Variabel-variabel teramati X1-X8 menunjukkan validitas yang baik begitupun dengan variabel teramati Y1-Y3. Sedangkan untuk reliabilitas model pengukuran digunakan untuk mengukur konsistensi dari suatu pengukuran. Pengukuran reliabilitas dilakukan terhadap variabel laten. Semakin tinggi reliabilitas suatu variabel laten menunjukkan bahwa variabel teramati memiliki konsistensi yang tinggi dalam mengukur konstruk latennya. Reliabilitas dalam SEM menggunakan reliabilitas komposit dengan menghitung nilai *construct reliability* (CR) dan *variance extracted* (VE). Kecocokan reliabilitas model pengukuran yang diharapkan memenuhi kriteria $CR \geq 0.70$ dan $VE \geq 0.50$. Berdasarkan hasil analisis, diperoleh nilai CR untuk variabel laten endogen HB sebesar 0.78 dengan nilai VE sebesar 0.56 yang berarti variabel laten HB memiliki reliabilitas yang baik. Sedangkan untuk variabel laten MTVB menunjukkan hasil CR sebesar 0.88 dengan VE sebesar 0.49 yang berarti reliabilitas dari variabel laten MTVB kurang baik.

Kecocokan model struktural memeriksa hubungan kausal diantara variabel-variabel laten melalui koefisien-koefisien hasil estimasi. Hasil estimasi menunjukkan bahwa nilai-t *loading factor* memenuhi kriteria yang telah ditetapkan sebesar $2.35 \geq 2$ yang berarti model signifikan.

Meskipun variabel teramati memiliki validitas yang baik, namun masih terdapat ukuran GOF yang belum menunjukkan kecocokan yang baik (*good fit*) dan

variabel laten MTVB menunjukkan reliabilitas yang kurang baik. Uji kecocokan struktural juga menunjukkan hasil yang kurang baik, yang ditunjukkan dengan kesalahan struktural pada variabel laten HB berwarna merah atau tidak signifikan. Berdasarkan hal itu, peneliti melakukan respisifikasi model untuk meningkatkan kecocokan diantara model tersebut.

Respisifikasi model merupakan pembentukan model baru dengan cara memodifikasi model yang sudah ada, dengan memanfaatkan informasi pada indeks modifikasi (*modification indeces*). Dalam penelitian ini, modifikasi model dilakukan dengan menghubungkan *error covariance* yang saling berkorelasi dan menetapkan kesalahan struktural mendekati 0⁷².

Penambahan *error covariance* dapat meningkatkan kecocokan model. Penambahan *error covariance*, sebaiknya dilakukan yang pertama kali dengan menghubungkan kesalahan tersebut pada dua variabel yang dapat menurunkan nilai *chi-square* terbesar. Umumnya, menghubungkan *error covariance* akan menurunkan nilai *chi-square* sehingga meningkatkan ukuran GOF lainnya. Setelah dilakukannya modifikasi, perubahan nilai-t muatan faktor (*loading factor*) dan muatan faktor standarnya bervariasi yang mengakibatkan terjadinya perubahan pada validitas dan reliabilitas model pengukuran. Penambahan *error covariance* berdasarkan pada informasi indeks modifikasi awal tidak menutup kemungkinan akan memunculkan indeks modifikasi yang baru, sehingga peneliti akan melakukan banyak iterasi (pengulangan).

Dalam penelitian ini, *error covariance* yang dihubungkan adalah variabel X5 dan X2, X7 dan X8, X7 dan X2. Setelah diestimasi indeks modifikasi yang baru

⁷² Setyo Hari Wijanto, *Structural Equation Modeling dengan LISREL 8.8: Konsep dan Tutorial*. (Yogyakarta: Graha Ilmu, 2008), h. 154.

muncul dengan perintah menambahkan *error covariance* X7 dan X4, X4 dan X1 serta menetapkan *error variance* Y3 menjadi 0.01 (mendekati 0). Penetapan nilai *error variance* dari suatu variabel bergantung dari peneliti, dari nilai yang besar hingga yang paling kecil (mendekati 0). Informasi indeks modifikasi juga memberikan informasi bahwa terdapat hubungan *error covariance* diantara variabel X3 dan Y3 serta X5 dan Y1. Penambahan hubungan *error covariance* untuk variabel teramati dari variabel laten eksogen dan variabel teramati dari variabel laten endogen tidak diperbolehkan. Hal ini dikarenakan, tidak sesuai dengan asumsi SEM yang berlaku.

Setelah melakukan iterasi sebanyak 13 kali diperoleh model yang *fit* hasil modifikasi. Nilai-t muatan faktornya (*factor loading*) dan nilai faktor standarnya memenuhi kriteria. Hasil estimasi menunjukkan uji kecocokan keseluruhan model menjadi lebih baik. Nilai Satorra-Bentler *scaled chi-square* menjadi lebih kecil sebesar 62.34 dengan *p-value* yang belum memenuhi standar ($0.0077 < 0.05$) yang berarti memiliki kecocokan yang kurang baik. Hal ini disebabkan terdapat hubungan antara kesalahan dari variabel X3 dan Y3 serta X5 dan Y1 yang berdasarkan asumsi matematik SEM kesalahan diantara variabel teramati dari variabel laten eksogen dan endogen tidak boleh saling berkorelasi, sehingga membuat nilai Satorra-Bentler *chi-square* menunjukkan nilai yang besar. Namun, Satorra-Bentler *chi-square* memberikan hasil yang lebih tepat ketika data yang digunakan berupa data campuran ordinal dan kontinu dibandingkan nilai *chi-square* pada estimasi *maximum likelihood*. Ukuran lainnya yaitu RMSEA sebesar 0.058 dengan *p-value* yang memenuhi standar ($0.28 > 0.05$) yang berarti menunjukkan kecocokan yang baik.

Ukuran GOF yang lainnya juga menunjukkan kecocokan yang baik kecuali RMR. Ukuran RMR berdasarkan nilai *standardized RMR* memiliki nilai sebesar $0.079 > 0.05$ sehingga menunjukkan kecocokan yang kurang baik. Walaupun ukuran RMR dan Satorra-Bentler *scaled chi-square* menunjukkan kecocokan yang kurang baik, dapat ditarik kesimpulan bahwa uji kecocokan keseluruhan model adalah baik. Dikarenakan sudah banyak ukuran GOF yang menunjukkan kecocokan yang baik, maka peneliti memutuskan untuk berhenti melakukan modifikasi dengan penambahan *error covariance*. Banyak peneliti menyatakan bahwa penambahan *error covariances* yang terlalu banyak dalam rangka mengejar probabilitas $chi-square \geq 0.05$ akan mengarah *over-fitting* dan model menjadi tidak masuk akal. Dari konsensus para peneliti yang menyatakan bahwa *chi-square* bukan satu-satunya ukuran GOF dan tidak ada ukuran GOF yang secara eksklusif dapat mewakili kecocokan keseluruhan model, maka peneliti biasanya akan berhenti melakukan perbaikan kecocokan keseluruhan model, setelah banyak ukuran GOF yang menunjukkan kecocokan keseluruhan model yang baik⁷³.

Meskipun terdapat perubahan pada nilai-t muatan faktornya (*loading factor*) dan faktor standarnya yang mengakibatkan nilai validitas dari variabel teramati juga masih dalam kategori validitas yang baik. Namun, tidak terdapat perubahan yang signifikan pada reliabilitas variabel laten. Nilai VE dari variabel laten MTVB memenuhi kriteria dengan nilai sebesar 0.41 yang menunjukkan reliabilitasnya kurang baik. Reliabilitas pada variabel laten HB juga mengalami perubahan, namun reliabilitasnya masih dalam kategori baik. Meskipun nilai VE dari variabel laten

⁷³ Setyo Hari Wijanto, *Structural Equation Modeling dengan LISREL 8.8: Konsep dan Tutorial*. (Yogyakarta: Graha Ilmu, 2008), h. 155.

MTVB menunjukkan reliabilitas yang kurang baik, namun dapat disimpulkan bahwa uji kecocokan model pengukuran adalah baik.

Uji kecocokan model struktural mengalami perbaikan setelah dilakukan modifikasi. Nilai-t muatan faktornya (*factor loading*) memenuhi kriteria dengan nilai sebesar 2.76 yang berarti signifikan. Berdasarkan hasil tersebut hasil uji kecocokan keseluruhan model dengan nilai RMSEA sebesar 0.058 (*p-value*= 0.28) dan nilai GFI (*goodness fit indeces*) sebesar 0.92 berada pada kategori baik, uji kecocokan model pengukuran dan uji kecocokan model struktural berada pada kategori baik.

BAB V

PENUTUP

A. Kesimpulan

Berdasarkan penelitian yang telah dilakukan, kesimpulan yang dipaparkan sebagai berikut;

1. Gambaran motivasi belajar fisika peserta didik kelas X1-MIA SMA Negeri se-Kecamatan Bolo Kabupaten Bima yang diukur menggunakan kuesioner yaitu rata-rata peserta didik memiliki motivasi belajar fisika yang tinggi dengan persentase sebesar 62.63%.
2. Gambaran hasil belajar fisika peserta didik kelas X1-MIA SMA Negeri se-Kecamatan Bolo Kabupaten Bima yang diukur berdasarkan dokumentasi hasil belajar yaitu rata-rata peserta didik memiliki hasil belajar fisika pada kategori baik dengan persentase 69.47%.
3. Terdapat pengaruh yang signifikan antara motivasi belajar terhadap hasil belajar fisika peserta didik kelas X1-MIA SMA Negeri se-Kecamatan Bolo Kabupaten Bima. Hal ini ditunjukkan melalui pengujian hipotesis bahwa nilai-t muatan faktornya (*loading factor*) lebih besar dari kriteria yang ditetapkan ($\text{nilai-}t_{\text{hasil}} = 2.76 > \text{nilai-}t_{\text{kriteria}} = 1.96$) dengan nilai pengaruh sebesar 11%.
4. Kecocokkan model pengaruh model pengaruh motivasi belajar terhadap hasil belajar fisika peserta didik kelas XI-MIA SMA Negeri se- Kecamatan Bolo Kabupaten Bima berada pada kategori baik berdasarkan hasil uji kecocokan keseluruhan model dengan nilai RMSEA sebesar 0.058 ($p\text{-value} =$

0.28) dan nilai GFI (*goodness fit indeces*) sebesar 0.92, uji kecocokan model pengukuran berada pada kategori baik serta uji kecocokan model struktural juga berada pada kategori baik.

B. Implikasi

Berdasarkan penelitian yang dilakukan implikasi yang dapat dipaparkan sebagai berikut;

1. Motivasi belajar merupakan salah satu faktor yang mempengaruhi hasil belajar peserta didik. Oleh karena itu perlu dilakukan pemberian motivasi terhadap peserta didik selama proses pembelajaran berlangsung.
2. Perlu dilakukan penelitian dengan analisis yang serupa dengan memperhatikan hal-hal lain yang mempengaruhi hasil peserta didik, baik faktor internal maupun eksternal seperti minat, lingkungan belajar dll.
3. Agar peneliti selanjutnya yang ingin meneliti tentang hal yang mempengaruhi hasil belajar peserta didik dengan menggunakan analisis SEM dapat dijadikan sebagai referensi.

DAFTAR PUSTAKA

- A.M, Sardiman. *Interaksi dan Motivasi Belajar Mengajar*. Jakarta: Rajawali Pers. 2014.
- Asvio, dkk. "The influence of learning motivation and learning environment on undergraduate students' learning achievement of management of islamic Education, study program of IAIN Batusangkar In 2016." *Noble International Journal of Social Sciences Research*, vol. 2 No. 2. <http://napublisher.org/?ic=journals&id=2> (Diakses 5 mei 2018).
- Azwar, Saifuddin. *Penyusunan Skala Psikologi*. Yogyakarta: Pustaka Pelajar. 2003
- Arikunto, Suharsimi. *Prosedur Suatu Penelitian: Pendekatan Praktek. Edisi Revisi Kelima*. Penerbit Rineka Cipta. Jakarta. 2002.
- _____. *Prosedur Penelitian Suatu Pendekatan praktek*. Jakarta: PT. Rineka Cipta. 2008.
- Byrne, Barbara M. *Structural Equation Modeling with Lisrel, Prelis and Simplis: Basic Concepts, Applications, and Programming*. New Jersey: Laurence Erlbaum Associates. 1998.
- Dalyono, M. *Psikologi Pendidikan cetakan ke-7*. Jakarta: PT. Rineka Cipta. 2012
- Republik Indonesia. *Undang-undang Republik Indonesia Nomor 20 Tahun 2003 Tentang Sistem Pendidikan Nasional*. [Online]. Tersedia: <http://www.dikti.go.id/files/atur/UU20-003SistemPendidikanNasional.pdf>.
- Ghozali, Imam. *Aplikasi analisis multivariat dengan program SPSS*. Semarang: Badan Penerbit Universitas Diponegoro. 2011.
- Hari Wijanto, Setyo. *Structural Equation Modeling dengan LISREL 8.8: Konsep dan Tutorial*. Yogyakarta: Graha Ilmu. 2008.
- Hoyle, Rick H, ed. *Handbook of Structural Equation Modeling*. New York: The Guilford Press. 2012.
- Karakaya-Ozyer, K. & Aksu-Dunya, B. A review of structural equation modeling applications in Turkish educational science literature 2010-2015. *International Journal of Research in Education and Science (IJRES)*, vol.4 no.1 (Winter). <http://www.ijres.net //DOI:10.21890/ijres.383177> (Diakses 5 mei 2018).
- Kemendikbud. *Peraturan Pemerintah Nomor 32 Tahun 2013 sebagai Perubahan atas Peraturan Pemerintah Nomor 19 Tahun 2005 tentang Standar Nasional Pendidikan*. 2013.
- Khine, Myint Swe, ed. *Aplication of Structural Equation Modeling in Educational Research and Practice*. Rotterdam: Sense Publisher. 2013.
- Kline, Rex B. *Principles and Practice of Structural Equation Modeling: Third Edition*. New York: The Guilford Press. 2011.

- Retnawati, Heri. *Analisis Kuantitatif. Instrumen Penelitian (Panduan Peneliti, Mahasiswa, dan Psikometrian)*. Yogyakarta: Parama Publishing. 2016.
- Santoso, Singgih. *Konsep dasar dan Aplikasi SEM dengan AMOS 22*. Jakarta: PT. Elex Media Komputindo. 2014.
- Schumacker, Randal E dan Richard G. Lomax. *A Beginner's Guide to Structural Equation Modeling: Third edition*. New York: Routledge Taylor and Francis Group. 2010.
- Siregar, Sofyan. *Statistik Parametrik untuk Penelitian Kuantitatif*. Jakarta: PT. Bumi Aksara. 2013.
- Subana, dkk. *Statistik Pendidikan*. Bandung: CV Pustaka Setia. 2000.
- Sugihartono, dkk. *Psikologi Pendidikan*. Yogyakarta: UNY Press. 2007.
- Sugiyono. *Metodologi Penelitian Pendidikan: Pendekatan Kuantitatif, Kualitatif dan R &D cetakan ke-16*. Bandung: Alfabeta. 2013.
- _____. *Metodologi Penelitian Pendidikan: Pendekatan Kuantitatif, Kualitatif dan R &D*. Bandung: Alfabeta. 2014.
- Sukmadinata, Nana Syaodih. *Landasan Psikologis Proses Pendidikan*. Bandung: PT. Remaja Rosda Karya. 2003.
- Trianto. *Model Pembelajaran Terpadu*. Jakarta: PT. Bumi Aksara. 2010.
- Uno, Hamzah B. *Teori motivasi dan pengukurannya*. Jakarta: Bumi Aksara. 2012.
- Winkel, WS. *Psikologi Pengajaran*. Jakarta: Grasindo. 1999.

LAMPIRAN

LAMPIRAN A

- A1. INSTRUMEN PENELITIAN**
- A2. DATA PENELITIAN**

A1. INSTRUMEN PENELITIAN**Angket Motivasi Belajar**

Nama :

No. Absen :

Kelas :

Hari/ tanggal :

Berikut ini terdapat beberapa pernyataan yang harus diisi. Tugas anda memilih opsi jawaban yang telah disediakan diantara pernyataan tersebut yang paling menggambarkan diri anda sesungguhnya. Berilah tanda check (√) pada lembar jawaban anda sesuai dengan keterangan pilihan jawaban. Semua jawaban yang disediakan dianggap benar.

Keterangan pilihan jawaban:

SS : Sangat Setuju**S : Setuju****TS : Tidak Setuju****STS : Sangat Tidak Setuju**

NO	Pernyataan	Pilihan jawaban			
		SS	S	TS	STS
1	Jika nilai fisika saya jelek, saya akan terus rajin belajar agar nilai saya menjadi baik.				
2	Saya selalu mendengarkan penjelasan guru dengan baik.				
3	Pada saat ujian, saya menyontek jawaban teman.				
4	Saya lebih senang belajar fisika jika guru menjelaskan materi dengan berceramah saja.				
5	Jika terdapat pendapat yang berbeda, saya akan menanggapi				
6	Saya mencari sumber-sumber lain yang sesuai untuk menyempurnakan tugas yang sudah saya kerjakan				
7	Apabila terdapat tugas fisika, saya mengerjakan tugas fisika dengan tepat waktu.				
8	Ketika guru menggunakan permainan dalam pembelajaran, saya kurang senang untuk belajar.				
9	Saya tidak bersemangat mengerjakan soal-soal yang ada dalam buku.				
10	Saya selalu ragu-ragu dalam menjawab pertanyaan.				
11	Saya senang belajar fisika karena pada saat pembelajaran hanya mencatat saja.				
12	Dalam mengerjakan tugas fisika, saya lebih senang bertanya jawaban teman.				
13	Pada saat diskusi, saya berusaha mempertahankan pendapat saya.				
14	Saya senang jika mendapat tugas dari guru.				
15	Setiap ada tugas fisika saya langsung mengerjakannya.				

16	Jika guru mengajukan pertanyaan pada saat pelajaran, saya selalu memberikan jawaban.				
17	Saya tidak pernah mencontoh jawaban milik teman karena saya percaya dengan jawaban saya.				
18	Pada saat pembelajaran, saya tidak bersemangat belajar ketika dibentuk kelompok-kelompok.				
19	Saya mengerjakan tugas fisika jika waktunya sudah kepepet.				
20	Jika ada materi yang belum saya pahami, saya selalu bertanya kepada guru.				
21	Setiap saya mengerjakan soal Fisika, saya mempunyai target nilai minimal tertinggi di atas rata-rata karena saya yakin dapat mengerjakan seluruh soalnya dengan benar.				
22	Saya tidak yakin dengan tugas fisika yang saya kerjakan.				
23	Apabila terdapat tugas fisika yang diberikan oleh guru, saya selalu mengerjakannya sendiri.				
24	Saya mengantuk ketika guru sedang menjelaskan.				
25	Saya selalu gugup saat memberikan pendapat didepan teman.				
26	Saya lebih senang mengerjakan soal yang mudah daripada yang sulit.				
27	Saya dapat menyelesaikan tugas fisika dengan kemampuan saya sendiri.				
28	Jika jawaban saya berbeda dengan teman makasaya akan mengganti jawaban saya sehingga samadengan jawaban teman.				
29	Saya hanya diam saja pada saat diskusi.				
30	Pada saat pembelajaran, saya tidak semangat belajar ketika guru mengajar dengan berbagai cara.				

31	Apabila saya menemui soal yang sulit maka saya akan berusaha untuk mengerjakan sampai saya menemukan jawabannya.				
32	Saya tidak serius dalam mengerjakan tugas yang diberikan oleh guru.				
33	Jika ada soal yang sulit maka saya tidak akan mengerjakannya.				
34	Saya malas bertanya kepada guru mengenai materi yang tidak saya pahami.				
35	Saya yakin dapat memperoleh nilai terbaik karenatugas-tugas fisika saya kerjakan dengan baik.				
36	Saya selalu terlambat mengumpulkan tugas fisika.				
37	Dalam mengerjakan tugas maupun soal fisika saya mencontoh punya teman.				
38	Saya bosan mengerjakan tugas yang sama setiap hari.				
39	Pada saat pelajaran berlangsung, saya tidak berani memberikan pendapat.				
40	Saya selalu memberikan pendapat saat pembelajaran berlangsung.				
41	Saya tidak mudah terpengaruh dengan jawabanteman.				
42	Apabila dalam buku ada soal yang belumdikerjakan maka saya akan mengerjakannya				
43	Dalam mengerjakan tugas fisika, saya malas utuk mencari referensi lain yang sesuai.				
44	Pada saat guru menjelaskan, saya lebih senang berbicara sendiri dengan teman				
45	Saya mengerjakan tugas fisika dengan sungguh-sungguh.				
46	Saya hanya mempelajari contoh soal yang berikan oleh guru saat pelajaran berlangsung.				

47	Jika nilai Fisika saya jelek, saya tidak mau belajar lagi.				
48	Apabila terdapat soal fisika yang dianggap sulit oleh teman, saya merasa tertantang untuk mengerjakannya.				

HASIL BELAJAR PESERTA DIDIK

No	Nama	Afektif (Y1)	Kognitif (Y2)	Psikomotorik (Y3)
1	Aqmal Thoriq	A	80	90
2	Asfitrah Alamsyah	A	82	90
3	Danu Nugraha	A	86	90
4	Devita Arriani	A	80	89
5	Dinniatum Magfirah	A	78	89
6	Elma Aulia Putri	A	84	89
7	Erni Erdita	A	77	89
8	Galuh Mutia Ghaliza	A	77	89
9	Halika Irza ramadhanti	A	77	89
10	Hanum Aulia Azzahra	A	88	90
11	Karina Muslimah	A	80	89
12	Khairunisyah	A	79	89
13	Khusnul Ade Fitri	A	83	89
14	Muhammad Ihsan	A	83	89
15	Muhammad Ikhsan	A	80	89
16	Murniati Rahayu	A	85	89
17	Nadiarisda Kurnia	A	88	90
18	Novita Indah Parawansa	A	84	89
19	Nur Rasyidah	A	84	89
20	Nurafnia	A	82	89
21	Nurul Ainayah Maulina	A	84	89
22	Nurul Fujiati	A	83	89
23	Nurul Ilmi	A	88	90
24	Nurul Putri	A	82	89
25	Prisani wijayanti	A	86	89
26	Safira Awaliyah	A	85	89
27	Sofyan Adi Saputra	A	83	89
28	Taufikurrachman	A	81	89
29	Usmiyati	A	84	89
30	Uswatun Hasanah	A	84	89
31	Adi Kurniawan	B	78	80
32	Eni Wahyuni	B	81	80
33	Fahrul Ramadhan	B	76	80
34	Faizzah Rabiatur Ramadani	B	81	80
35	Fitrah Nabela	B	83	80
36	Fitri Ramadan	B	76	80
37	Hesti Andriyani	A	84	80
38	Iin Mutmainnah	A	87	80

39	Ika Kuniati	B	83	80
40	Imam Mularif	B	80	80
41	Jihan Anggryani	B	78	80
42	M. Arsy Febryanto P.	B	87	80
43	Meilina Cahya Fadila	B	86	80
44	Miftahul jannah	B	80	80
45	Moch. Ferdy Hidayat	B	76	75
46	Muh. Arfah	B	80	80
47	Muhammad Rizal Amin	A	83	80
48	Nanang Alianshari	B	77	80
49	Neli Suryati Syahfitri	A	75	89
50	Nely Febriani	B	77	80
51	Noviyanti Putri	B	80	89
52	Nurfatonah	B	77	80
53	Nurhadiyanti	A	79	80
54	Nurul Iqamah	B	78	80
55	Nurul Riyanti	B	75	80
56	Nurzaitun Nijlah	A	78	89
57	Putri Andini	B	75	80
58	Putri Ningsih	B	75	80
59	Rabiatul Adawiah	A	83	80
60	Sopan Al Fadiq	A	78	80
61	Sur'atun Hasanah	B	78	80
62	Tri Apriati	B	78	75
63	Vega lavenia	A	78	80
64	Abdurahman	A	75	75
65	Afra Ariqah Salsabila	A	81	80
66	Akbar	B	79	77
67	Alfani Wulandari	B	79	81
68	Ariya Wahyu Ekaputra	B	80	84
69	Eris Rizki Yulianto	B	79	82
70	Eva Sulastri	A	92	93
71	Ikraman Saputra	A	86	85
72	Ines Mei Siska	B	80	75
73	Khairurrazikin	A	78	76
74	Lusi Darmiani	B	80	83
75	Lurhfiyyah Asri Cahyani	A	87	85
76	Muamar	A	76	76
77	Muhammad Alqamar	B	78	79
78	Muhammad Danung Putra Wiyadhi	A	91	92

79	Muhammad Hidayatullah	B	77	75
80	Nining Apriyani	B	80	83
81	Nur Hasnah Wati	A	80	77
82	Nurhalifah	B	80	83
83	Nurlita Apriyanti	A	80	85
84	Nurlita Safira	B	79	77
85	Nurul Aulia	B	80	77
86	Nurul Aulia	B	80	76
87	Nurul Latifah	A	84	79
88	Putri Faujiah	A	93	93
89	Rodiah	B	80	78
90	Safinatul Janah	B	80	78
91	Safirah	B	79	82
92	Samsul Muarif	A	90	92
93	Sanjaya	B	79	78
94	Sri Wahyuningsih	A	89	88
95	Subhan	A	78	77
96	Yusril Irza Mahendra	A	80	78
97	Abdurahman	B	78	80
98	Aida Nurhaliza	A	79	80
99	Aldila Salsa Dini Rosa	A	80	81
100	Apriliyani	A	80	82
101	Bima Arya Teja	B	80	81
102	Bima Pratama	B	76	76
103	Devi Ardiyanti	B	85	85
104	Devi Astianingsih	B	90	88
105	Dzikrul Satya Wirawan	B	79	79
106	Faisal	B	78	75
107	Farhatun	A	81	83
108	Feby Febryanti	B	90	87
109	Halifah	B	83	81
110	Indah	B	81	82
111	Itsan	B	81	81
112	Januar Ramadhan	A	80	81
113	Julkarnain	B	80	80
114	Lilis Septriani	B	80	81
115	M.Adin Suryadin	B	76	78
116	M.Fachruddin	B	81	82
117	M. Taufik Hidayat	A	81	80
118	Muhammad Dinul Akbar	A	81	78
119	Muhammad Ramadhoan	B	75	76

120	Muqfiratun Ihram	B	83	83
121	Musair Muslim	B	77	79
122	Nofita Andriani	A	80	79
123	Nur Afniatun	A	84	82
124	Nur Asita Wulan Sari	B	80	80
125	Nurfebriyani	B	80	82
126	Nurul Fatiah	B	80	81
127	Nurul Istiqomah	B	91	92
128	Rafli Jalaluddin Rabbani	A	80	80
129	Ririn Uswatun Khasanah	A	79	81
130	Suharman	A	81	81
131	Usman	B	82	81
132	Uswatun Hasanah	B	90	87
133	Wildan Herlanda Ramadhan	A	80	80
134	Yeni Mulyana	B	89	87
135	Adriansyah	B	80	80
136	Ahmad	B	80	80
137	Ainin Auliah	B	84	85
138	Andi Setiawan	B	78	80
139	Anti Sukmawati	B	80	82
140	Asni	B	78	82
141	Asti Wati	B	80	82
142	Bahtiar	B	86	85
143	Cahaya Kamila	A	84	85
144	Deni Alif	B	80	80
145	Eka Novianti	A	87	85
146	Eko Putra Purnamansyah	B	80	82
147	Erna Naningsih	B	81	82
148	Faijan Fahrula	B	78	80
149	Khaeru Rahman	A	86	85
150	Lilis Listiana	B	81	82
151	M. Ghazali	B	79	80
152	Muhaimin	B	75	80
153	Nadiah Tulnisah	B	76	82
154	Nova Avrian	B	78	80
155	Nurasiah	B	75	80
156	Nurhayati	B	82	82
157	Nurhidayati	B	78	80
158	Nurwahidah	B	82	82
159	Putri Ramdani	B	86	85
160	Putriwati	B	82	84

161	Rabiatul Adwiyah	B	82	84
162	Rahmah wahdanyah	B	81	84
163	Ratna	B	79	80
164	Sahrul	B	79	80
165	Siti Rahmawati	B	82	84
166	Yuyun Aryani	B	82	84
167	Tri Rizky Dekayanti	B	75	80
168	Adi Rangga Saputra	B	79	88
169	Akbar Mulyadin	C	70	77
170	Anggasaputra	B	78	88
171	Anhar	B	70	84
172	Aris Munandar	C	68	70
173	Fairul Hanif	C	66	70
174	Firdaus	C	66	70
175	Ika Rahmatika	B	80	83
176	Ikhwan Dwi Putra	C	68	68
177	Izzatul Akmaliyah	B	80	86
178	Jairin	B	70	85
179	Jumhari	B	90	98
180	Kartika	B	96	98
181	Marwansyah	C	75	75
182	Mulyadin	C	88	86
183	Radiman Syaputra	C	66	70
184	Reni Anggriani	B	70	70
185	Rindo Anugrah	C	70	78
186	Rizky Rahmansyah	B	80	88
187	Siti Masita	B	94	98
188	Subhan	C	66	80
189	Susi Susanti	B	80	88
190	Tiara Mutmainah	B	95	98

A2. DATA PENELITIAN**Skor minimal yang mungkin diperoleh siswa: 1****Skor minimal yang mungkin diperoleh siswa: 4**

1	X2	X3	X4	X5	X6	X7	X8	Y1	Y2	Y3
3.67	3.00	3.67	3.33	3.50	3.17	2.83	3.50	4.00	3.20	3.60
3.50	4.00	3.50	3.33	4.00	3.83	3.50	3.17	4.00	3.28	3.60
2.83	3.00	3.50	2.50	3.30	3.17	2.67	3.17	4.00	3.44	3.60
3.33	3.00	3.67	3.33	3.50	3.17	2.83	3.33	4.00	3.20	3.56
3.33	3.00	3.67	3.33	3.30	3.17	3.00	1.67	4.00	3.12	3.56
3.50	3.83	3.83	3.33	3.50	3.67	2.83	3.50	4.00	3.36	3.56
3.50	3.83	3.67	3.33	3.50	3.17	3.00	3.17	4.00	3.08	3.56
3.83	3.00	3.50	3.50	3.50	3.17	3.17	3.33	4.00	3.08	3.56
3.50	3.00	4.00	3.67	3.50	3.67	2.50	3.17	4.00	3.08	3.56
2.50	3.00	4.00	2.50	3.50	3.17	3.00	3.33	4.00	3.52	3.60
3.33	3.17	3.83	2.67	3.50	3.17	3.00	3.50	4.00	3.20	3.56
3.17	3.17	4.00	3.33	3.50	3.17	2.83	3.50	4.00	3.16	3.56
4.00	4.00	3.67	3.67	4.00	3.67	3.50	3.33	4.00	3.32	3.56
2.67	3.33	3.67	2.67	3.33	3.83	3.00	3.17	4.00	3.32	3.56
3.17	3.00	3.67	3.33	3.50	3.50	3.33	3.33	4.00	3.20	3.56
2.83	2.83	3.50	2.67	3.50	3.50	1.83	1.83	4.00	3.40	3.56
3.17	3.33	3.67	2.17	3.50	3.50	2.67	1.50	4.00	3.52	3.60
2.83	3.33	4.00	3.33	3.33	3.50	3.00	3.50	4.00	3.36	3.56
3.50	3.00	4.00	3.50	3.30	3.17	2.50	2.83	4.00	3.36	3.56
3.33	3.00	3.83	3.33	3.50	3.17	2.83	3.33	4.00	3.28	3.56
3.67	3.00	4.00	3.50	3.67	3.17	3.00	3.17	4.00	3.36	3.56
2.67	2.67	3.83	2.17	3.50	3.33	2.00	2.00	4.00	3.32	3.56
3.17	4.00	3.67	3.33	3.67	3.50	3.17	3.33	4.00	3.52	3.60
3.33	3.00	3.50	3.50	2.33	3.50	3.00	2.83	4.00	3.28	3.56
3.17	2.67	3.67	3.50	3.50	3.50	2.50	3.17	4.00	3.44	3.56
3.17	3.33	3.83	3.33	3.33	3.83	3.00	3.00	4.00	3.40	3.56
3.33	3.83	3.83	3.33	3.67	3.67	2.83	3.50	4.00	3.32	3.56
3.17	3.00	3.83	3.50	3.67	3.33	2.83	3.33	4.00	3.24	3.56
3.17	2.83	3.50	2.50	3.67	3.33	2.83	3.17	4.00	3.36	3.56
3.17	3.33	3.50	3.50	3.50	3.33	2.83	3.17	4.00	3.36	3.56
3.33	3.00	3.67	3.67	3.67	3.33	3.33	3.33	3.00	3.12	3.20
3.17	3.00	3.67	3.83	3.33	3.83	2.83	2.83	3.00	3.24	3.20

3.17	3.00	3.50	2.67	3.33	3.83	2.83	3.17	3.00	3.04	3.20
3.83	4.00	3.67	3.33	3.33	3.67	2.67	3.50	3.00	3.24	3.20
3.33	3.83	3.83	3.33	3.50	3.17	3.67	3.33	3.00	3.32	3.20
3.50	3.00	3.67	3.83	3.33	3.83	2.33	3.17	3.00	3.04	3.20
3.50	3.33	3.50	3.83	3.33	3.67	3.00	3.17	4.00	3.36	3.20
3.50	3.00	3.50	3.83	3.50	3.83	3.17	3.17	4.00	3.48	3.20
4.00	3.00	3.50	4.00	3.33	3.17	3.17	3.17	3.00	3.32	3.20
3.00	3.33	3.50	3.83	3.50	3.67	3.17	3.17	3.00	3.20	3.20
3.33	3.17	3.67	3.83	3.50	3.33	3.33	2.83	3.00	3.12	3.20
3.00	3.00	3.67	3.50	3.50	3.17	2.67	2.83	3.00	3.48	3.20
3.67	3.00	3.83	3.50	3.17	3.17	3.00	2.83	3.00	3.44	3.20
3.67	3.00	3.83	3.67	3.50	3.33	3.00	3.50	3.00	3.20	3.20
1.67	1.33	2.33	1.50	1.50	2.00	1.67	3.33	3.00	3.04	3.00
3.00	3.17	3.33	3.17	3.17	3.33	2.83	2.83	3.00	3.20	3.20
2.67	3.17	2.67	3.17	3.50	3.33	3.00	2.83	4.00	3.32	3.20
1.83	1.50	1.67	2.33	1.50	1.83	1.50	1.50	3.00	3.08	3.20
3.33	3.83	3.33	3.33	3.17	3.33	3.33	3.17	4.00	3.00	3.56
3.17	3.67	3.50	3.17	3.50	3.50	2.83	2.83	3.00	3.08	3.20
4.00	3.67	3.50	3.50	3.67	3.83	2.83	2.83	3.00	3.20	3.56
3.50	3.67	3.67	3.33	3.33	3.33	3.33	3.17	3.00	3.08	3.20
4.00	3.33	3.83	3.67	3.33	3.17	2.50	3.00	4.00	3.16	3.20
4.00	3.33	3.50	3.67	3.33	3.33	2.83	2.67	3.00	3.12	3.20
3.00	3.00	3.83	2.83	3.33	3.17	2.33	2.17	3.00	3.00	3.20
3.33	3.33	3.50	3.17	3.33	3.33	2.83	3.00	4.00	3.12	3.56
2.50	3.67	3.67	3.50	3.17	3.17	3.33	3.17	3.00	3.00	3.20
3.50	3.17	3.50	3.50	3.17	3.83	3.00	2.83	3.00	3.00	3.20
3.33	3.33	3.50	3.17	3.33	3.33	3.00	3.00	4.00	3.32	3.20
2.83	3.00	2.83	2.67	3.33	3.33	2.83	2.83	4.00	3.12	3.20
3.33	3.33	3.83	3.67	3.33	3.17	3.50	3.33	3.00	3.12	3.20
3.50	2.33	3.50	3.33	2.33	3.50	2.67	3.33	3.00	3.12	3.00
3.17	3.67	3.83	3.17	3.67	3.67	3.17	2.17	4.00	3.12	3.20
3.00	3.17	2.67	2.83	3.17	3.33	2.83	3.83	4.00	3.00	3.00
3.00	3.67	3.50	3.67	3.50	3.50	4.00	3.50	4.00	3.24	3.20
3.33	3.00	3.50	3.67	3.33	3.50	3.67	3.83	3.00	3.16	3.08
3.83	3.83	3.83	3.83	3.50	3.33	3.33	2.67	3.00	3.16	3.24
3.33	3.00	3.50	3.50	3.50	3.83	3.83	3.67	3.00	3.20	3.36

2.83	2.50	3.50	3.17	3.50	3.83	2.50	3.33	3.00	3.16	3.28
3.50	3.00	3.50	3.33	3.17	3.50	3.67	3.50	4.00	3.68	3.72
4.00	4.00	3.67	3.33	4.00	3.67	3.33	3.33	4.00	3.44	3.40
3.33	3.67	3.83	3.17	2.50	3.33	3.17	3.33	3.00	3.20	3.00
3.33	3.67	3.33	3.17	3.67	3.50	3.33	3.33	4.00	3.12	3.04
3.00	3.00	3.50	3.17	3.17	3.17	2.50	3.17	3.00	3.20	3.32
3.17	3.67	3.50	3.17	3.67	3.50	3.67	2.67	4.00	3.48	3.40
3.50	3.33	3.33	3.33	3.33	3.17	2.83	3.50	4.00	3.04	3.04
3.00	3.17	3.33	3.17	3.17	3.17	3.33	3.50	3.00	3.12	3.16
3.83	4.00	3.83	3.17	4.00	3.67	3.67	3.67	4.00	3.64	3.68
2.83	2.83	3.00	3.17	3.17	3.17	3.17	3.00	3.00	3.08	3.00
3.83	4.00	3.67	3.83	4.00	3.50	3.17	3.67	3.00	3.20	3.32
3.33	3.33	3.33	1.50	3.33	3.33	2.83	3.33	4.00	3.20	3.08
2.50	3.67	3.33	3.33	3.17	3.67	3.17	3.33	3.00	3.20	3.32
3.00	3.00	3.33	2.83	3.00	3.33	2.33	2.67	4.00	3.20	3.40
3.50	3.00	3.50	3.50	3.50	3.33	2.50	3.17	3.00	3.16	3.08
3.00	3.17	3.33	2.83	3.17	3.00	2.83	3.00	3.00	3.20	3.08
3.67	3.83	3.67	3.17	3.83	3.33	3.00	3.17	3.00	3.20	3.04
3.33	3.17	3.33	2.83	3.17	4.00	3.17	3.17	4.00	3.36	3.16
3.83	3.83	3.67	3.67	3.83	4.00	3.83	3.50	4.00	3.72	3.72
3.67	3.00	3.50	3.17	3.17	3.67	3.50	3.00	3.00	3.20	3.12
3.67	3.67	3.33	3.67	3.17	3.50	3.50	3.33	3.00	3.20	3.12
3.33	3.17	3.50	3.00	3.17	3.67	2.67	3.17	3.00	3.16	3.28
3.83	3.67	3.67	3.83	3.17	4.00	3.83	4.00	4.00	3.60	3.68
3.33	3.67	3.33	3.33	3.17	3.17	3.67	3.50	3.00	3.16	3.12
3.67	3.67	3.33	3.00	3.17	3.33	3.00	3.00	4.00	3.56	3.52
3.67	3.33	3.67	3.67	3.33	3.67	2.67	3.67	4.00	3.12	3.08
3.17	3.67	3.50	3.50	3.67	4.00	4.00	3.67	4.00	3.20	3.12
2.67	3.00	2.33	3.50	3.00	3.00	3.17	2.67	3.00	3.12	3.20
3.50	3.00	3.50	3.67	3.17	3.33	3.50	2.83	4.00	3.16	3.20
2.17	2.00	2.50	2.33	2.00	2.17	2.83	3.00	4.00	3.20	3.24
3.33	3.17	3.33	3.33	3.00	3.17	2.67	2.67	4.00	3.20	3.28
3.33	3.83	3.83	3.83	3.83	3.67	3.83	3.67	3.00	3.20	3.24
3.17	3.33	3.50	3.50	3.33	3.33	3.17	3.17	3.00	3.04	3.04
2.83	3.33	3.33	3.50	3.33	3.17	2.67	3.00	3.00	3.40	3.40
3.17	3.17	3.33	3.33	3.17	3.33	3.33	3.00	3.00	3.60	3.52

3.00	3.50	3.00	3.00	3.50	3.33	3.50	2.50	3.00	3.20	3.28
2.33	2.67	2.50	2.00	2.67	3.50	2.00	3.50	3.00	3.44	3.40
3.83	3.83	4.00	3.67	3.83	3.83	3.50	3.67	4.00	3.36	3.40
3.33	3.17	3.33	3.00	2.67	3.33	3.50	3.33	3.00	3.20	3.20
3.00	3.00	3.17	2.83	3.00	3.00	3.00	3.00	4.00	3.48	3.40
2.83	3.00	2.67	2.83	3.00	2.33	3.00	2.50	3.00	3.20	3.28
3.50	3.83	3.67	3.33	2.83	3.50	3.67	3.67	3.00	3.24	3.28
3.50	3.67	3.17	3.17	3.67	3.17	2.67	4.00	3.00	3.12	3.20
3.00	2.67	3.17	4.00	2.67	3.83	3.17	3.67	4.00	3.44	3.40
3.50	3.33	3.00	3.17	2.67	3.00	2.67	3.67	3.00	3.24	3.28
3.00	3.00	3.17	3.50	3.00	2.83	3.00	2.83	3.00	3.16	3.20
3.17	3.67	3.33	2.83	2.83	3.17	3.17	3.00	3.00	3.00	3.20
2.67	3.17	3.50	3.50	3.00	2.83	2.50	2.50	3.00	3.04	3.28
3.17	2.17	3.50	3.00	2.17	3.00	2.17	3.00	3.00	3.12	3.20
3.17	3.00	3.33	3.50	3.00	3.00	2.83	3.00	3.00	3.00	3.20
3.50	3.67	3.83	3.50	2.83	3.33	2.83	3.00	3.00	3.28	3.28
3.00	3.33	3.83	3.50	3.33	3.33	3.33	3.00	3.00	3.12	3.20
3.50	3.00	3.50	3.33	3.00	2.50	3.00	3.00	3.00	3.28	3.28
3.17	3.50	3.67	3.50	3.50	3.00	3.00	2.83	3.00	3.44	3.40
3.50	3.33	3.50	3.33	2.67	3.50	2.83	2.83	3.00	3.28	3.36
3.00	2.67	3.00	3.00	2.67	3.67	2.67	2.50	3.00	3.28	3.36
3.50	3.67	3.50	3.67	3.17	3.50	3.83	3.33	3.00	3.24	3.36
3.33	3.33	3.67	3.50	3.00	3.17	3.67	3.83	3.00	3.16	3.20
3.17	3.50	3.50	3.33	2.83	3.00	2.83	2.83	3.00	3.16	3.20
3.50	3.67	3.67	3.50	2.83	3.50	2.67	3.00	3.00	3.28	3.36
3.17	3.83	3.83	3.17	3.83	3.33	2.67	3.67	3.00	3.28	3.36
3.00	3.00	3.17	3.00	3.00	3.00	3.00	2.50	3.00	3.00	3.20
3.50	3.33	3.67	4.00	3.00	3.33	3.50	3.17	3.00	3.16	3.52
4.00	3.00	3.67	3.00	3.00	3.67	2.83	3.17	2.00	2.80	3.08
3.33	3.83	3.33	3.83	2.83	3.00	3.33	3.17	3.00	3.12	3.52
3.17	3.67	3.50	3.33	2.83	3.67	2.83	3.33	3.00	2.80	3.36
3.50	3.33	3.17	3.50	3.33	3.50	3.00	2.83	2.00	2.72	2.80
3.00	3.33	3.67	3.67	3.33	3.33	3.67	3.17	2.00	2.64	2.80
3.67	3.50	3.50	3.67	2.83	3.50	3.33	3.50	2.00	2.64	2.80
3.33	3.33	3.33	3.00	2.67	2.83	3.17	3.00	3.00	3.20	3.32
3.50	3.33	3.33	3.50	3.33	3.33	3.00	3.33	2.00	2.72	2.72

3.83	3.17	3.50	3.17	2.83	3.50	3.33	3.83	3.00	3.20	3.44
3.50	3.50	3.67	3.67	2.83	3.67	3.17	3.33	3.00	2.80	3.40
3.67	3.83	3.83	3.33	3.83	3.17	3.67	3.17	3.00	3.60	3.92
3.33	3.33	3.67	3.00	3.33	3.83	3.17	3.33	3.00	3.84	3.92
3.83	3.50	4.00	4.00	2.83	3.50	3.67	3.17	2.00	3.00	3.00
3.50	3.00	3.83	3.00	3.00	3.50	2.67	3.67	2.00	3.52	3.44
2.33	2.50	2.67	2.83	2.50	2.67	2.67	1.83	2.00	2.64	2.80
3.33	3.33	3.17	3.17	3.33	2.67	2.67	3.17	3.00	2.80	2.80
3.17	3.00	3.33	3.67	3.00	3.00	3.67	3.50	2.00	2.80	3.12
3.67	3.33	3.33	3.33	3.33	3.50	3.50	3.00	3.00	3.20	3.52
4.00	4.00	4.00	3.83	4.00	4.00	4.00	4.00	3.00	3.76	3.92
3.33	3.83	3.50	4.00	2.83	4.00	4.00	3.83	2.00	2.64	3.20
3.33	3.33	3.33	3.00	3.17	3.00	2.83	3.00	3.00	3.20	3.52
4.00	3.83	4.00	3.67	3.83	3.50	3.17	3.33	3.00	3.80	3.92

LAMPIRAN B

B1. HASIL VALIDASI INSTRUMEN

B2. UJI VALIDITAS BUTIR AIKEN V

B3. UJI VALIDITAS TIAP ASPEK DAN KESELURUHAN AIKEN V

B4. UJI REALIBILITAS INTER-RATER

B1. HASIL VALIDASI INSTRUMEN

Tabel B1: Analisis Validasi Angket Motivasi Belajar

Validator: 1. Umi Kusairy, S.Psi., M.A.

2. Eka Damayanti, S.Psi., M.A.

No	Aspek	Indikator	Skor Validator		Rata - Rata
			1	2	
1	Petunjuk	1. Petunjuk menjawab angket dinyatakan jelas	3	3	3
		2. Kriteria yang diamati dinyatakan jelas	3	4	3.5
2	Bahasa	1. Menggunakan bahasa yang sesuai dengan kaidah bahasa Indonesia	3	3	3
		2. Menggunakan kalimat/ pernyataan yang komunikatif	3	3	4
		3. Menggunakan bahasa yang sederhana dan mudah dimengerti	3	3	3
3.	Kelayakan Isi	1. Indikator termuat secara lengkap	3	4	3.5
		2. Keterkaitan indikator dengan tujuan penelitian	3	3	4
		3. Kesesuaian deskriptor dengan indikator yang diukur	3	4	3.5
		4. Kesesuaian antar deskriptor dengan tujuan penelitian	3	3	4
Total Skor			27	30	28.5
Rata-rata Skor			3	3.33	3.165

B2. UJI VALIDITAS BUTIR AIKEN V

Tabel B2. Analisis uji validitas butir

No. Butir	Rater 1	Rater 2	S ₁	S ₂	ΣS	V	Keterangan	kategori
1	3	3	2	2	4	0.67	Valid	Sedang
2	3	4	2	3	5	0.83	Valid	Tinggi
3	3	3	2	2	4	0.67	Valid	Sedang
4	3	3	2	2	4	0.67	Valid	Sedang
5	3	3	2	2	4	0.67	Valid	Sedang
6	3	3	2	2	4	0.67	Valid	Sedang
7	3	4	2	3	5	0.83	Valid	Tinggi
8	3	4	2	3	5	0.83	Valid	Tinggi
9	3	3	2	2	4	0.67	Valid	Sedang

B3. UJI VALIDITAS TIAP ASPEK DAN KESELURUHAN AIKEN V

Tabel B3. Analisis validitas tiap aspek dan keseluruhan

No	Aspek	Rater 1	Rater 2	S ₁	S ₂	ΣS	V	Keterangan	Kategori
1	Petunjuk	6	7	4	5	9	0.75	Valid	Sedang
2	Bahasa	9	9	6	6	12	0.67	Valid	Sedang
3	Kelayakan Isi	12	14	8	10	18	0.75	Valid	Sedang
Keseluruhan		27	30	18	21	39	0.72	Valid	Sedang

B4. UJI REALIBILITAS INTER-RATER

Tabel B4. Uji Reliabilitas

No. Butir	Rater 1	Rater 2
1	3	3
2	3	4
3	3	3
4	3	3
5	3	3
6	3	3
7	3	4
8	3	4
9	3	3

Dari tabel di atas terdapat 6 data yang sama antara rater 1 dan rater 2 dari 9 data, sehingga

$$\begin{aligned} \text{inter rater agreement} &= \frac{6}{9} \times 100\% \\ &= 67\% \end{aligned}$$

LAMPIRAN C
INFORMASI LISREL

- C1. INFORMASI AWAL**
- C2. SINTAKS**
- C3. DISTRIBUSI DATA**
- C4. NORMALITA DATA**
- C5. NORMALITAS DATA DENGAN *NORMAL SCORES***
- C6. MATRIKS KOVARIASI**
- C7. MULTIKOLINEARITAS**

C1. INFORMASI AWAL

DATE: 4/25/2018

TIME: 10:26

LISREL 8.80 (STUDENT EDITION)

BY

Karl G. Jöreskog and Dag Sörbom

This program is published exclusively by
 Scientific Software International, Inc.
 7383 N. Lincoln Avenue, Suite 100
 Lincolnwood, IL 60712, U.S.A.

Phone: (800)247-6113, (847)675-0720, Fax: (847)675-2140

Copyright by Scientific Software International, Inc., 1981-2006

Use of this program is subject to the terms specified in the
 Universal Copyright Convention.

Website: www.ssicentral.com**C2. SINTAKS**

Latent Variables: MTVB HB

Relationships:

HB= MTVB

X1-X8= CONSTANT MTVB

Y1-Y3= CONSTANT HB

set error variance of HB to 0.01

set the Error Covariance of X5 and X2 free

set the Error Covariance of X7 and X2 free

set the Error Covariance of X7 and X4 free

set the Error Covariance of X7 and X8 free

set the Error Covariance of X4 and X1 free

Path Diagram

End Of Problem

C3. DISTRIBUSI DATA

Univariate Marginal Parameters

Variable	Mean	St. Dev.	Thresholds	
-----	-----	-----	-----	-----
Y1	0.834	0.515	0.000	1.000

Univariate Summary Statistics for Continuous Variables

Var.	Mean	St. Dev.	T-Value	Skew.	Kurt.	Min.	Fre q	Max	Freq
X1	3.279	0.410	110.282	-0.721	1.419	1.67	1	4.0	10
X2	3.282	0.434	104.276	-0.902	2.677	1.33	1	4.0	8
X3	3.454	0.361	132.036	-1.272	3.181	1.67	1	4.0	11
X4	3.305	0.425	107.305	-1.284	3.039	1.50	2	4.0	7
X5	3.255	0.404	110.981	-1.127	3.188	1.50	2	4.0	6
X6	3.324	0.366	125.155	-0.793	1.990	1.83	1	4.0	7
X7	3.035	0.447	93.647	-0.255	0.568	1.50	1	4.0	4
X8	3.104	0.439	97.466	-0.991	2.078	1.50	2	4.0	3
Y2	3.221	0.207	214.845	0.011	1.420	2.64	4	3.84	1
Y3	3.307	0.218	209.358	0.284	0.410	2.72	1	3.92	4

C4. NORMALITA DATA**Test of Univariate Normality for Continuous Variables**

Variable	Skewness		Kurtosis		Skewness and Kurtosis	
	Z-Score	P-Value	Z-Score	P-Value	Chi-Square	P-Value
X1	-3.801	0.000	2.796	0.005	22.262	0.000
X2	-4.566	0.000	3.994	0.000	36.806	0.000
X3	-5.908	0.000	4.346	0.000	53.787	0.000
X4	-5.948	0.000	4.252	0.000	53.458	0.000
X5	-5.417	0.000	4.350	0.000	48.266	0.000
X6	-4.114	0.000	3.412	0.001	28.563	0.000
X7	-1.457	0.145	1.500	0.134	4.373	0.112
X8	-4.916	0.000	3.494	0.000	36.373	0.000
Y2	0.064	0.949	2.797	0.005	7.825	0.020
Y3	1.613	0.107	1.179	0.238	3.992	0.136

Relative Multivariate Kurtosis = 1.146

Test of Multivariate Normality for Continuous Variables

Skewness			Kurtosis			Skewness and Kurtosis	
Value	Z-Score	P-Value	Value	Z-Score	P-Value	Chi-Square	P-Value
16.857	10.848	0.000	137.496	5.883	0.000	152.283	0.000

C5. MATRIKS KOVARIASI

Sample Size = 190

Covariance Matrix

	X1	X2	X3	X4	X5	X6	X7	X8	Y1	Y2	Y3
X1	0.168										
X2	0.095	0.188									
X3	0.082	0.068	0.130								
X4	0.090	0.068	0.062	0.180							
X5	0.069	0.106	0.073	0.048	0.163						
X6	0.066	0.065	0.063	0.051	0.062	0.134					
X7	0.075	0.107	0.049	0.091	0.058	0.061	0.200				
X8	0.064	0.061	0.046	0.054	0.037	0.060	0.086	0.193			
Y1	-0.005	0.004	0.025	-0.045	0.064	0.029	-0.026	0.002	0.265		
Y2	0.012	0.014	0.016	-0.005	0.027	0.010	0.008	0.007	0.051	0.043	
Y3	0.016	0.017	0.028	-0.001	0.028	0.014	0.007	0.007	0.059	0.032	0.047

C6. MULTIKOLINEARITAS

Correlations and Test Statistics

(PE=Pearson Product Moment, PC=Polychoric, PS=Polyserial)

Variable	vs.	Variable	Correlation	Test of Model			Test of Close Fit	
				Chi-Squ.	D. F.	P-Value	RMSE A	P-Value
X2	vs.	X1	0.532 (PE)					
X3	vs.	X1	0.554 (PE)					
X3	vs.	X2	0.438 (PE)					
X4	vs.	X1	0.515 (PE)					
X4	vs.	X2	0.371 (PE)					
X4	vs.	X3	0.404 (PE)					
X5	vs.	X1	0.417 (PE)					
X5	vs.	X2	0.603 (PE)					
X5	vs.	X3	0.501 (PE)					
X5	vs.	X4	0.280 (PE)					
X6	vs.	X1	0.443 (PE)					
X6	vs.	X2	0.411 (PE)					
X6	vs.	X3	0.481 (PE)					
X6	vs.	X4	0.331 (PE)					
X6	vs.	X5	0.421 (PE)					
X7	vs.	X1	0.409 (PE)					
X7	vs.	X2	0.552 (PE)					
X7	vs.	X3	0.306 (PE)					
X7	vs.	X4	0.480 (PE)					

X7	vs.	X5	0.320 (PE)					
X7	vs.	X6	0.376 (PE)					
X8	vs.	X1	0.354 (PE)					
X8	vs.	X2	0.319 (PE)					
X8	vs.	X3	0.288 (PE)					
X8	vs.	X4	0.291 (PE)					
X8	vs.	X5	0.209 (PE)					
X8	vs.	X6	0.375 (PE)					
X8	vs.	X7	0.440 (PE)					
Y1	vs.	X1	-0.024 (PS)	0.953	3	0.813	0.000	0.982
Y1	vs.	X2	0.016 (PS)	2.553	3	0.466	0.000	0.907
Y1	vs.	X3	0.136 (PS)	2.231	3	0.526	0.000	0.926
Y1	vs.	X4	-0.205 (PS)	1.419	3	0.701	0.000	0.966
Y1	vs.	X5	0.306 (PS)	8.436	3	0.038	0.098	0.449
Y1	vs.	X6	0.152 (PS)	6.914	3	0.075	0.083	0.567
Y1	vs.	X7	-0.111 (PS)	1.593	3	0.661	0.000	0.958
Y1	vs.	X8	0.010 (PS)	3.259	3	0.353	0.021	0.861
Y2	vs.	X1	0.145 (PE)					
Y2	vs.	X2	0.161 (PE)					
Y2	vs.	X3	0.216 (PE)					
Y2	vs.	X4	-0.059 (PE)					
Y2	vs.	X5	0.319 (PE)					
Y2	vs.	X6	0.136 (PE)					
Y2	vs.	X7	0.092 (PE)					
Y2	vs.	X8	0.077 (PE)					
Y1	vs.	Y2	0.482 (PS)	25.433	3	0.000	0.198	0.009
Y3	vs.	X1	0.175 (PE)					
Y3	vs.	X2	0.180 (PE)					
Y3	vs.	X3	0.358 (PE)					
Y3	vs.	X4	-0.010 (PE)					
Y3	vs.	X5	0.319 (PE)					
Y3	vs.	X6	0.180 (PE)					
Y3	vs.	X7	0.070 (PE)					
Y3	vs.	X8	0.077 (PE)					
Y1	vs.	Y3	0.523 (PS)	5.132	3	0.162	0.061	0.714
Y3	vs.	Y2	0.701 (PE)					

LAMPIRAN D

D1. ITERASI DAN ESTIMASI

D2. PERSAMAAN MODEL PENGUKURAN ESTIMASI AWAL.

D3. PERSAMAAN MODEL STRUKTURAL ESTIMASI AWAL.

D4. PERSAMAAN MODEL PENGUKURAN HASIL MODIFIKASI.

D5. PERSAMAAN MODEL STRUKTURAL HASIL MODIFIKASI

D6. MATRIKS KOVARIASI

D1. ITERASI DAN ESTIMASI

Number of Iterations = 13

LISREL Estimates (Robust Maximum Likelihood)

D2. PERSAMAAN MODEL PENGUKURAN ESTIMASI AWAL.

Measurement Equations

$$Y1 = 0.83 + 0.30*HB, \text{ Errorvar.} = 0.17, R^2 = 0.35$$

(0.037)		(0.048)
22.27		3.63

$$Y2 = 3.22 + 0.16*HB, \text{ Errorvar.} = 0.016, R^2 = 0.63$$

(0.015)	(0.043)	(0.0044)
214.28	3.84	3.61

$$Y3 = 3.31 + 0.19*HB, \text{ Errorvar.} = 0.010, R^2 = 0.79$$

(0.016)	(0.052)	(0.0048)
208.81	3.74	2.09

$$X1 = 3.28 + 0.30*MTVB, \text{ Errorvar.} = 0.078, R^2 = 0.54$$

(0.030)	(0.036)	(0.011)
109.99	8.35	7.14

$$X2 = 3.28 + 0.32*MTVB, \text{ Errorvar.} = 0.085, R^2 = 0.55$$

(0.032)	(0.046)	(0.0088)
104.00	6.93	9.65

$$X3 = 3.45 + 0.25*MTVB, \text{ Errorvar.} = 0.069, R^2 = 0.47$$

(0.026)	(0.041)	(0.0094)
131.69	6.04	7.39

$$X4 = 3.30 + 0.24*MTVB, \text{ Errorvar.} = 0.12, R^2 = 0.33$$

(0.031)	(0.041)	(0.020)
107.02	6.00	6.01

$$X5 = 3.25 + 0.26*MTVB, \text{ Errorvar.} = 0.093, R^2 = 0.43$$

(0.029)	(0.050)	(0.011)
110.69	5.31	8.47

$$X6 = 3.32 + 0.23*MTVB, \text{ Errorvar.} = 0.082, R^2 = 0.39$$

(0.027)	(0.040)	(0.010)
124.83	5.64	8.08

$$X7 = 3.03 + 0.28*MTVB, \text{ Errorvar.} = 0.12, R^2 = 0.38$$

(0.032)	(0.038)	(0.013)
93.40	7.19	9.83

$$X8 = 3.10 + 0.21*MTVB, \text{ Errorvar.} = 0.15, R^2 = 0.23$$

(0.032)	(0.050)	(0.024)
97.21	4.23	6.31

D3. PERSAMAAN MODEL STRUKTURAL ESTIMASI AWAL.

Structural Equations

$$HB = 0.29*MTVB, \text{ Errorvar.} = 0.92, R^2 = 0.083$$

(0.12)	(0.61)
2.35	1.50

Correlation Matrix of Independent Variables

MTVB

1.00

Covariance Matrix of Latent Variables

	HB	MTVB
	-----	-----
HB	1.00	
MTVB	0.29	1.00

D4. PERSAMAAN MODEL PENGUKURAN HASIL MODIFIKASI.

Measurement Equations

$$Y1 = 0.83 + 2.85*HB, \text{ Errorvar.} = 0.17, R^2 = 0.35$$

(0.037)	(0.96)	(0.048)
22.27	2.97	3.64

$$Y2 = 3.22 + 1.53*HB, \text{ Errorvar.} = 0.016, R^2 = 0.62$$

(0.015)	(0.25)	(0.0042)
214.28	6.24	3.88

$$Y3 = 3.31 + 1.83*HB, \text{ Errorvar.} = 0.0097, R^2 = 0.80$$

(0.016)	(0.28)	(0.0047)
208.81	6.61	2.05

$$X1 = 3.28 + 0.30*MTVB, \text{ Errorvar.} = 0.079, R^2 = 0.53$$

(0.030)	(0.036)	(0.012)
109.99	8.22	6.85

$$X2 = 3.28 + 0.29*MTVB, \text{ Errorvar.} = 0.11, R^2 = 0.44$$

(0.032)	(0.051)	(0.011)
104.00	5.65	9.41

$$X3 = 3.45 + 0.27*MTVB, \text{ Errorvar.} = 0.058, R^2 = 0.55$$

(0.026)	(0.039)	(0.0090)
131.69	6.88	6.45

$$X4 = 3.30 + 0.22*MTVB, \text{ Errorvar.} = 0.13, R^2 = 0.26$$

(0.031)	(0.043)	(0.021)
107.02	5.07	6.19

$$X5 = 3.25 + 0.26*MTVB, \text{ Errorvar.} = 0.098, R^2 = 0.40$$

(0.029)	(0.050)	(0.012)
110.69	5.11	7.81

$$X6 = 3.32 + 0.24*MTVB, \text{ Errorvar.} = 0.078, R^2 = 0.42$$

(0.027)	(0.040)	(0.010)
124.83	5.94	7.51

$$X7 = 3.03 + 0.23*MTVB, \text{ Errorvar.} = 0.14, R^2 = 0.26$$

(0.032)	(0.043)	(0.014)
93.40	5.24	10.13

$$X8 = 3.10 + 0.20*MTVB, \text{ Errorvar.} = 0.15, R^2 = 0.21$$

(0.032)	(0.050)	(0.025)
97.21	4.02	6.19

Error Covariance for X4 and X1 = 0.025
 (0.0095)
 2.60

Error Covariance for X5 and X2 = 0.031
 (0.011)
 2.93

Error Covariance for X7 and X2 = 0.039
 (0.0096)
 4.06

Error Covariance for X7 and X4 = 0.035
 (0.0083)
 4.26

Error Covariance for X8 and X7 = 0.035
 (0.011)
 3.07

D5. PERSAMAAN MODEL STRUKTURAL HASIL MODIFIKASI

Structural Equations

HB = 0.036*MTVB, Errorvar.= 0.0100, R² = 0.11
 (0.013)
 2.76

Correlation Matrix of Independent Variables

MTVB

 1.00

Covariance Matrix of Latent Variables

	HB	MTVB
HB	0.01	
MTVB	0.04	1.00

D6. MATRIKS KOVARIASI

Sample Size = 190

Covariance Matrix

	Y1	Y2	Y3	X1	X2	X3	X4	X5	X6	X7	X8
Y1	0.74										
Y2	0.07	0.04									
Y3	0.08	0.03	0.05								
X1	-0.01	0.01	0.02	0.17							
X2	0.01	0.01	0.02	0.09	0.19						
X3	0.04	0.02	0.03	0.08	0.07	0.13					
X4	-0.06	-0.01	0.00	0.09	0.07	0.06	0.18				
X5	0.09	0.03	0.03	0.07	0.11	0.07	0.05	0.16			
X6	0.04	0.01	0.01	0.07	0.07	0.06	0.05	0.06	0.13		
X7	-0.04	0.01	0.01	0.07	0.11	0.05	0.09	0.06	0.06	0.20	
X8	0.00	0.01	0.01	0.06	0.06	0.05	0.05	0.04	0.06	0.09	0.19

LAMPIRAN E

- E1. GOFI HASIL ESTIMASI AWAL**
- E2. GOFI HASIL MODIFIKASI**
- E3. MODIFICATION *INDECES***

E1. GOFI HASIL ESTIMASI AWAL

Goodness of Fit Statistics

Degrees of Freedom = 43
 Minimum Fit Function Chi-Square = 153.96 (P = 0.00)
 Normal Theory Weighted Least Squares Chi-Square = 158.55 (P = 0.00)
 Satorra-Bentler Scaled Chi-Square = 112.53 (P = 0.00)
 Chi-Square Corrected for Non-Normality = 152.71 (P = 0.00)
 Estimated Non-centrality Parameter (NCP) = 69.53
 90 Percent Confidence Interval for NCP = (41.91 ; 104.83)

Minimum Fit Function Value = 0.81
 Population Discrepancy Function Value (F0) = 0.37
 90 Percent Confidence Interval for F0 = (0.22 ; 0.55)
 Root Mean Square Error of Approximation (RMSEA) = 0.092
 90 Percent Confidence Interval for RMSEA = (0.072 ; 0.11)
 P-Value for Test of Close Fit (RMSEA < 0.05) = 0.00067

Expected Cross-Validation Index (ECVI) = 0.96
 90 Percent Confidence Interval for ECVI = (0.75 ; 1.08)
 ECVI for Saturated Model = 0.70
 ECVI for Independence Model = 6.78
 Chi-Square for Independence Model with 55 Degrees of Freedom=1259.68
 Independence AIC = 1281.68
 Model AIC = 180.53
 Saturated AIC = 132.00
 Independence CAIC = 1328.40
 Model CAIC = 324.93
 Saturated CAIC = 412.30

Normed Fit Index (NFI) = 0.91
 Non-Normed Fit Index (NNFI) = 0.93
 Parsimony Normed Fit Index (PNFI) = 0.71
 Comparative Fit Index (CFI) = 0.94
 Incremental Fit Index (IFI) = 0.94
 Relative Fit Index (RFI) = 0.89

Critical N (CN) = 114.30

Root Mean Square Residual (RMR) = 0.016
 Standardized RMR = 0.089
 Goodness of Fit Index (GFI) = 0.87
 Adjusted Goodness of Fit Index (AGFI) = 0.80
 Parsimony Goodness of Fit Index (PGFI) = 0.57

E2. GOFI HASIL MODIFIKASI

Goodness of Fit Statistics

Degrees of Freedom = 38

Minimum Fit Function Chi-Square = 89.69 (P = 0.00)

Normal Theory Weighted Least Squares Chi-Square = 90.45 (P = 0.00)

Satorra-Bentler Scaled Chi-Square = 62.34 (P = 0.0077)

Chi-Square Corrected for Non-Normality = 65.29 (P = 0.0038)

Estimated Non-centrality Parameter (NCP) = 24.34

90 Percent Confidence Interval for NCP = (6.53 ; 50.04)

Minimum Fit Function Value = 0.47

Population Discrepancy Function Value (F0) = 0.13

90 Percent Confidence Interval for F0 = (0.035 ; 0.26)

Root Mean Square Error of Approximation (RMSEA) = 0.058

90 Percent Confidence Interval for RMSEA = (0.030 ; 0.083)

P-Value for Test of Close Fit (RMSEA < 0.05) = 0.28

Expected Cross-Validation Index (ECVI) = 0.74

90 Percent Confidence Interval for ECVI = (0.59 ; 0.82)

ECVI for Saturated Model = 0.70

ECVI for Independence Model = 6.78

Chi-Square for Independence Model with 55 Degrees of Freedom=1259.68

Independence AIC = 1281.68

Model AIC = 140.34

Saturated AIC = 132.00

Independence CAIC = 1328.40

Model CAIC = 305.97

Saturated CAIC = 412.30

Normed Fit Index (NFI) = 0.95

Non-Normed Fit Index (NNFI) = 0.97

Parsimony Normed Fit Index (PNFI) = 0.66

Comparative Fit Index (CFI) = 0.98

Incremental Fit Index (IFI) = 0.98

Relative Fit Index (RFI) = 0.93

Critical N (CN) = 186.43

Root Mean Square Residual (RMR) = 0.014

Standardized RMR = 0.079

Goodness of Fit Index (GFI) = 0.92

Adjusted Goodness of Fit Index (AGFI) = 0.86

Parsimony Goodness of Fit Index (PGFI) = 0.53

E3. MODIFICATION *INDECES*

The Modification Indices Suggest to Add an Error Covariance

Between	and	Decrease in Chi-Square	New Estimate
X3	Y3	12.2	0.01
X4	Y1	9.7	-0.04
X4	X1	8.2	0.02
X5	Y1	14.8	0.04
X5	X2	17.5	0.04
X7	X2	9.1	0.03
X7	X3	10.8	-0.03
X7	X4	8.8	0.03
X8	X7	10.5	0.04

LAMPIRAN F

F1. Nilai ECVI, AIC dan CAIC sebelum modifikasi

F2. Nilai ECVI, AIC dan CAIC setelah modifikasi

F3. Analisis Model pengukuran sebelum modifikasi

F4. Analisis Model pengukuran setelah modifikasi

F1. Nilai ECVI, AIC dan CAIC Sebelum Modifikasi

$$\begin{aligned} \text{Jarak ECVI model ke saturated} &= (0.96-0.70)*100/(6.78-0.70) \\ &= 26 / 6.08 \\ &= 4.28 \end{aligned}$$

$$\begin{aligned} \text{Jarak ECVI model ke independence} &= 100-4.28 \\ &= 95.72 \end{aligned}$$

$$\begin{aligned} \text{Jarak AIC model ke saturated} &= (180.53-132.00)*100/(1281.68-132.00) \\ &= 4853/1149.68 \\ &= 4.22 \end{aligned}$$

$$\begin{aligned} \text{Jarak AIC model ke independence} &= 100-4.22 \\ &= 95.78 \end{aligned}$$

$$\begin{aligned} \text{Jarak CAIC model ke saturated} &= (324.93-412.30)*100/(1328.40) \\ &= -8737/1328.40 \\ &= -6.58 \end{aligned}$$

$$\begin{aligned} \text{Jarak CAIC model ke independence} &= 100-6.58 \\ &= 93.42 \end{aligned}$$

F2.Nilai ECVI, AIC dan CAIC Setelah Modifikasi

Jarak ECVI <i>model ke saturated</i>	$= (0.74-0.70)*100/(6.78-0.70)$
	$=4/6.08$
	$=0.66$
Jarak ECVI <i>model ke Independence</i>	$= 100-0.66$
	$= 99.34$
Jarak AIC <i>model ke AIC saturated</i>	$=(140.34-132.00)*100/(1281.68-132.00)$
	$= 834/1149.68$
	$=0.73$
Jarak AIC <i>model ke Independece</i>	$= 100-0.73$
	$= 99.27$
Jarak CAIC <i>model ke saturated</i>	$= (305.97-412.30)*100/1328.40$
	$= -8.00$
Jarak CAIC <i>model ke independence</i>	$= 100-8.00$
	$= 92$

F3. Analisis Model Pengukuran Sebelum Modifikasi

Construct Reliability

$$CR = \frac{(\Sigma \text{std. loading})^2}{(\Sigma \text{std. loading})^2 + \Sigma e_j}$$

Motivasi Belajar (MTV)

$$\begin{aligned}\Sigma \text{std. loading} &= 0.73 + 0.74 + 0.68 + 0.58 + 0.65 + 0.62 + 0.62 + 0.48 \\ &= 5.10\end{aligned}$$

$$\Sigma e_j = 0.46 + 0.45 + 0.53 + 0.67 + 0.57 + 0.61 + 0.62 + 0.77$$

$$= 4.68$$

$$CR = \frac{(5.10)^2}{(5.07)^2 + 4.68}$$

$$= 26.01/30.69$$

$$= 0.85$$

Hasil Belajar (HB)

$$\Sigma \text{std. loading} = 0.59 + 0.79 + 0.89$$

$$= 2.27$$

$$\Sigma e_j = 0.65 + 0.37 + 0.21$$

$$= 1.23$$

$$CR = \frac{(2.27)^2}{(2.17)^2 + 1.23}$$

$$= 5.15/6.38$$

$$= 0.81$$

Variance Extracted

$$VE = \frac{\Sigma \text{std. loading}^2}{N}$$

Motivasi Belajar (MTV)

$$\begin{aligned} \Sigma \text{std. loading}^2 &= 0.73^2 + 0.74^2 + 0.68^2 + 0.58^2 + 0.65^2 + 0.62^2 + 0.62^2 + 0.48^2 \\ &= 0.53 + 0.55 + 0.46 + 0.34 + 0.42 + 0.38 + 0.38 + 0.23 \\ &= 3.29 \end{aligned}$$

$$\begin{aligned} VE &= \frac{3.29}{8} \\ &= 0.41 \end{aligned}$$

Hasil Belajar (HB)

$$\begin{aligned} \Sigma \text{std. loading}^2 &= 0.59^2 + 0.79^2 + 0.89^2 \\ &= 0.35 + 0.62 + 0.79 \\ &= 1.76 \end{aligned}$$

$$\begin{aligned} VE &= \frac{1.76}{3} \\ &= 0.59 \end{aligned}$$

F4. Analisis Model pengukuran setelah modifikasi

Construct Reliability.

$$CR = \frac{(\Sigma \text{std. loading})^2}{(\Sigma \text{std. loading})^2 + \Sigma e_j}$$

Motivasi Belajar (MTVB)

$$\begin{aligned}\Sigma \text{std. loading} &= 0.73 + 0.66 + 0.74 + 0.51 + 0.63 + 0.65 + 0.51 + 0.45 \\ &= 4.88\end{aligned}$$

$$\Sigma e_j = 0.47 + 0.56 + 0.45 + 0.74 + 0.60 + 0.58 + 0.74 + 0.79$$

$$= 4.93$$

$$CR = \frac{(4.88)^2}{(4.88)^2 + 4.93}$$

$$= 23.81/28.74$$

$$= 0.83$$

Hasil Belajar (HB)

$$\Sigma \text{std. loading} = 0.59 + 0.79 + 0.89$$

$$= 3.29$$

$$\Sigma e_j = 0.65 + 0.38 + 0.20$$

$$= 1.23$$

$$CR = \frac{(3.29)^2}{(3.29)^2 + 1.23}$$

$$= 10.82/12.05$$

$$= 0.90$$

Variance Extracted

$$VE = \frac{\Sigma \text{std. loading}^2}{N}$$

Motivasi Belajar (MTVB)

$$\begin{aligned} \Sigma \text{std. loading}^2 &= 0.73^2 + 0.66^2 + 0.74^2 + 0.51^2 + 0.63^2 + 0.65^2 + 0.51^2 + \\ &0.45^2 \\ &= 0.53 + 0.44 + 0.55 + 0.26 + 0.40 + 0.42 + 0.26 + 0.20 \\ &= 3.06 \\ VE &= \frac{3.06}{8} \\ &= 0.38 \end{aligned}$$

Hasil Belajar (HB)

$$\begin{aligned} \Sigma \text{std. loading}^2 &= 0.59^2 + 0.79^2 + 0.89^2 \\ &= 0.35 + 0.62 + 0.79 \\ &= 1.67 \\ VE &= \frac{1.67}{3} \\ &= 0.59 \end{aligned}$$

LAMPIRAN G

- G1. DOKUMENTASI**
- G2. PERSURATAN**

**G1. DOKUMENTASI
XI-MIA 3**



XI-MIA IPA 4



XI MIA 1

XI MIA 2

SMAN 1 BOLO

XI MIA SMAN 2 BOLO



XI MIA SMAN 3 BOLO



G2. PERSURATAN

BERITA ACARA UJIAN SKRIPSI (MUNAQASYAH)
MAHASISWA FAKULTAS TARBİYAH DAN KEGURUAN
UNIVERSITAS ISLAM NEGERI ALAUDDIN MAKASSAR

Pusat Ilmu Mahasiswa,
 Menuntut Ujian
 Binawala Akademik
 Kurunipintaku.jurusan@uii.ac.id

00-404

I

1. Nama Mahasiswa/NIM/Jurusan	Sukarman / 20600119039 / Pend. Fisika
2. Tempat, Tgl. Lahir/Jenis Kelamin	Ngembe, 28 Oktober 1997 / laki-laki
3. Hari/Tgl. Ujian	Kamisi, 12 Juli 2018
4. Judul Skripsi	Analisis Pengaruh Menuai Belajar Terhadap Hasil Belajar Fisika Peserta Didik dengan Menggunakan Metode SEM (Structural Equation Modeling) Pada Kelas XI-MIA SMA Negeri Se Kecamatan Bola Kabupaten Bola
5. Ketua/Sekretaris Sidang	Dr. H. Muhammad Gaddah, M. Si
6. Pembimbing	1. Dr. M. Rudi, M. Pd. 2. Suhardiman, S. Pd., M. Pd.
7. Penguji	1. Dr. Hj. Rezmady Aziz, M. Pd. 2. Umi Kusyairy, S. Psi., M. A.

II

Hasil Ujian (Lingkari salah satunya yang sesuai)

a. Lulus tanpa perbaikan
 b. Lulus dengan perbaikan
 c. Belum lulus dengan perbaikan tanpa ujian ulang
 d. Belum lulus, perbaikan dan ujian ulang

III

Keterangan Perbaikan :

IV

SURAT PERNYATAAN

Pada hari ini, Kamis, Tgl. 12, Bulan Juli, tahun 2018. Saya nyatakan bahwa segala berkenaan dengan a. Perbaikan skripsi, b. Ujian ulang, Penjilidan Skripsi dan d. Penyerahan skripsi ke Fakultas. Saya akan selesaikan dalam jangka waktu 1 (satu) bulan 0 (nol) hari. (Tidak lebih dari tiga bulan) Segala resiko yang timbul akibat keterlambatan, adalah diluar tanggung jawab Pembimbing, Penguji dan Fakultas, dan karena itu konsekuensinya akan saya tanggung sendiri.

Makassar, 12 / 7 / 2018
 Memberi Pernyataan

Nama Mahasiswa: Sukarman Tanda tangan: [Signature]

Keterangan Surat Pernyataan: Lingkari poin c dan d. Pada poin a dan b dilingkari salah satu atau keduanya sesuai kriteria kelulusan tersebut di atas (Kotak II). Yang dilingkari, dibaca oleh mahasiswa.

V

Tanda Tangan:

Ketua/Sekretaris	1. <u>[Signature]</u>	2. <u>[Signature]</u>
Penguji	1. <u>[Signature]</u>	2. <u>[Signature]</u>
Pembimbing	1. <u>[Signature]</u>	2. <u>[Signature]</u>

Makassar, 12 / 7 / 2018

VI

Keterangan hasil perbaikan:

Skripsi telah diperbaiki/diujikan kembali dan telah diterima oleh tim penguji, Pada Tgl. 201

Tanda tangan tim penguji (1) [Signature] (2) [Signature]

VII

NILAI UJIAN: I. Bahasa : Isi : Metode : Penguasaan :
 Rata-rata :
 II. Bahasa : Isi : Metode : Penguasaan : 3,8
 Tgl. Yudisium, 201

IPK = $\frac{\Sigma SKN}{\Sigma SKS}$

Keterangan Tambahan: Alamat Mahasiswa
 Alamat Makassar : Jl. Mannuruki 2 Kode Pos 90222
 : No. Tlp./Hp. +6282390492089
 Alamat daerah asal : Jl. Lutas Soromendi Kota/Kampung Propinsi NTB
 Kab. Bolam Kec. Bola Desa/Kelurahan Ngembe
 RW/RT 0017/004 Kode Pos 89161 No. Tlp./Hp. 081342393550

Kotak No. 1 dan alamat Mahasiswa diisi oleh mahasiswa yang bersangkutan sebelum ujian berlangsung. Warna Putih diserahkan ke Fakultas (Bag. Akademik) bersama skripsi yang telah dijilid, dan setelah Keterangan hasil perbaikan (pada kotak No. VI) ditandatangani oleh tim penguji.

Sukarman	Proposal	Hasil/Expo	Tutup	Nilai Skripsi
	15%	35%	50%	
	3.69	3.44	3.8	
	0.5535	1.204	1.9	3.6575

PERSETUJUAN PEMBIMBING

Pembimbing penulisan skripsi Saudara **Sukarman, NIM: 20600114039**, mahasiswa Jurusan Pendidikan Fisika Fakultas Tarbiyah dan Keguruan UIN Alauddin Makassar, setelah dengan seksama meneliti dan mengoreksi skripsi yang bersangkutan dengan judul "**Analisis Pengaruh Motivasi Belajar Terhadap Hasil Belajar Fisika Peserta Didik dengan Menggunakan Metode SEM (*Structural Equation Modeling*) pada Kelas XI-MIA SMA Negeri se-Kecamatan Bolo Kabupaten Bima**", memandang bahwa skripsi tersebut telah memenuhi syarat-syarat ilmiah dan dapat disetujui untuk diajukan ke sidang munaqasyah.

Demikian persetujuan ini diberikan untuk diproses lebih lanjut.

Samata-Gowa, 28 Mei 2018

Pembimbing I

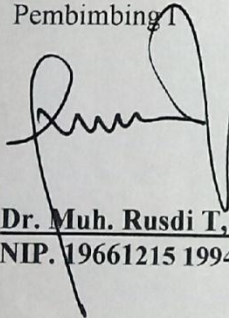

Dr. Muh. Rusdi T, M.Ag.
NIP. 19661215 199403 1 006

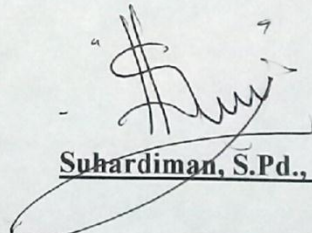
Pembimbing II

Suhardiman, S.Pd., M.Pd.

Mengetahui,

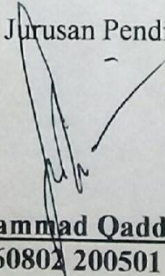
Ketua Jurusan Pendidikan Fisika



Dr. Muhammad Qaddafi, S.Si., M.Si.
NIP. 19760802 200501 1 004

PERSETUJUAN SEMINAR HASIL

Skripsi yang berjudul: “**Analisis Pengaruh Motivasi Belajar Terhadap Hasil Belajar Fisika Peserta Didik dengan Menggunakan Metode SEM (Structural Equation Modeling) pada Kelas XI-MIA SMA Negeri se-Kecamatan Bolo Kabupaten Bima**”, yang disusun oleh saudara **Sukarman**, NIM: **20600114039**, Mahasiswa Jurusan pendidikan Fisika pada Fakultas Tarbiyah dan Keguruan UIN Alauddin Makassar, telah diperiksa dan disetujui oleh kedua pembimbing untuk diseminarkan.

Samata-Gowa, Mei 2018

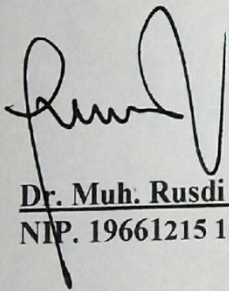
Pembimbing I



Dr. Muh. Rusdi T, M.Ag.
NIP. 19661215 199403 1 006

Pembimbing II

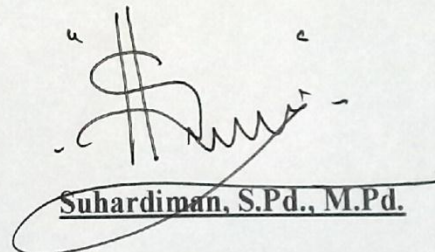

Suhardiman, S.Pd., M.Pd.

Mengetahui,

Ketua Jurusan Pendidikan Fisika

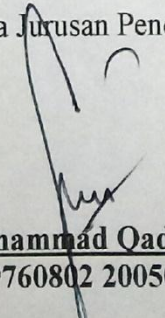

Dr. Muhammad Oaddafi, S.Si., M.Si.
NIP. 19760802 200501 1 004



KEMENTERIAN AGAMA
UNIVERSITAS ISLAM NEGERI (UIN) ALAUDDIN MAKASSAR
FAKULTAS TARBİYAH DAN KEGURUAN
 Jl. H. M. Yasin Limpo No. 36 Samata-Gowa ☎ Tlp./Faks 0411-882682, Kodepos 92114
 Email: ftk_uinalauddin@yahoo.co.id

FORMULIR PENDAFTARAN UJIAN SKRIPSI

NOMOR: P.FISIKA/UA/VI/773/2018

Nama lengkap : Sukarman
 Tempat Tanggal Lahir : Nggembe, 28 Oktober 1997
 Alamat : Jl. Manuruki II, Makassar
 Suku Bangsa : Bima
 NIM : 20600114039
 Jurusan : Pendidikan Fisika
 Jenis Kelamin : Laki-Laki
 Judul Skripsi : Analisis Pengaruh Motivasi Belajar Terhadap Hasil Belajar Fisika Peserta Didik Dengan Menggunakan Metode SEM (Structural Equation Modeling) pada Kelas XI-MIA SMA Negeri Se-Kecamatan Bolo Kabupaten Bima
 Nomor Sertifikat KKN : 300/LP2M-UIN/III/2018
 Nomor Sertifikat PIBA : 056/PIBA/2015
 Bukti Pembayaran SPP : SMT 1,2,3,4,5,6,7,8
 Nomor SK Pembimbing : Nomor 422 Tahun 2017
 (Tanggal 27 Februari 2017)
 IPK Sementara : 3,55 (522/148) IPKs $IPKs = \frac{\sum sks.N}{\sum sks}$
 Tgl. Persetujuan Pembimbing : 28 Mei 2018
 Dosen Penguji
 Ketua : Dr. H. Muhammad Qaddafi, M.Si.
 Sekretaris : Rafiqah, S.Si., M.Pd.
 Penguji : 1) Dr. Hj. Rosmiaty Azis, M.Pd.I.
 2) Umi Kusyairy, S.Psi., M.A.
 Pembimbing : 1) Dr. M. Rusdi, M.Ag.
 2) Suhardiman, S.Pd., M.Pd.
 UAPS (Komprehensif) :
 Dirasah Islamiyah Dosen: Dr. H. Muhammad Amri, Lc., M.Ag. Lulus Tgl. 16 April 2018
 Ilmu Pendidikan Islam Dosen: Prof. Dr. H. Bahaking Rama, M.S. Lulus Tgl. 11 April 2018
 Metode Peng. P.Fisika Dosen: Drs. Muhammad Yusuf Hidayat, M.Pd. Lulus Tgl. 13 April 2018

Samata-Gowa, 04 Juli 2018

Disetujui Oleh:
 Ketua Jurusan,

Dr. H. Muhammad Qaddafi, S.Si., M.Si.
 NIP: 19760802 200501 1 004

Mahasiswa,

Sukarman
 NIM: 20600114039

Mengetahui

A.n. Dekan

Wakil Dekan Bidang Akademik,

Dr. Muljono Damopolii, M.Ag.
 NIP: 19641110 199203 1 005



**KEPUTUSAN DEKAN FAKULTAS TARBİYAH DAN KEGURUAN
UIN ALAUDDIN MAKASSAR
NOMOR: 1827 TAHUN 2018**

TENTANG

PANITIA UJIAN/DEWAN MUNAQSYH SKRIPSI

DEKAN FAKULTAS TARBİYAH DAN KEGURUAN UIN ALAUDDIN MAKASSAR SETELAH:

- Membaca** : Lembaran Persetujuan Pembimbing Skripsi mahasiswa Fakultas Tarbiyah dan Keguruan UIN Alauddin Makassar a.n. **Sukarman**, NIM **20600114039**, dengan judul:
"Analisis Pengaruh Motivasi Belajar Terhadap Hasil Belajar Fisika Peserta Didik Dengan Menggunakan Metode SEM (Structural Equation Modeling) pada Kelas XI-MIA SMA Negeri Se-Kecamatan Bolo Kabupaten Bima"
 Tertanggal 28 Mei 2018 yang menyatakan bahwa skripsi tersebut telah memenuhi syarat-syarat ilmiah dan dapat disetujui untuk diajukan ke sidang Munaqasyah.
- Menimbang** : a. Bahwa untuk melaksanakan ujian skripsi dalam rangka penyelesaian studi mahasiswa tersebut di atas, dipandang perlu menetapkan Panitia/ Dewan Munaqisy.
 b. Bahwa mereka yang tersebut namanya dalam Keputusan ini dipandang cakap untuk melaksanakan tugas ujian/munaqasyah skripsi tersebut.
- Mengingat** : 1. Undang-Undang RI No. 20 Tahun 2003 tentang Sistem Pendidikan Nasional;
 2. Peraturan Pemerintah RI Nomor 4 Tahun 2014 tentang Penyelenggaraan Pendidikan Tinggi dan Pengelolaan Perguruan Tinggi;
 3. Peraturan Presiden RI Nomor 57 Tahun 2005 tentang Perubahan Status IAIN Alauddin Makassar menjadi UIN Alauddin Makassar;
 4. Keputusan Presiden RI Nomor 17 Tahun 2000 tentang Pelaksanaan Anggaran Pendapatan dan Belanja Negara;
 5. Peraturan Menteri Agama RI Nomor 3 Tahun 2018 tentang Perubahan Kedua atas Peraturan Menteri Agama RI Nomor 25 Tahun 2013 tentang Organisasi dan Tata kerja UIN Alauddin Makassar;
 6. Keputusan Rektor UIN Alauddin Makassar Nomor 200 Tahun 2016 tentang Pedoman Edukasi UIN Alauddin;
 7. Keputusan Rektor UIN Alauddin Makassar Nomor 203 Tahun 2017 tentang Penetapan Kalender Akademik UIN Alauddin Makassar Tahun Akademik 2017/2018.
 8. Daftar Isian Penggunaan Anggaran (DIPA) BLU Fakultas Tarbiyah dan Keguruan UIN Alauddin Makassar Tahun Anggaran 2018

MEMUTUSKAN

- Pertama** : Mengangkat Panitia Ujian/Dewan Munaqisy Skripsi Saudara:
Sukarman, NIM: **20600114039**;
- Kedua** : Panitia Ujian/Dewan Munaqisy bertugas untuk mempersiapkan dan melaksanakan ujian terhadap mahasiswa tersebut;
- Ketiga** : Segala biaya yang timbul akibat dikeluarkannya Keputusan ini dibebankan kepada Anggaran DIPA BLU UIN Alauddin Makassar Tahun Anggaran 2018 sesuai dengan ketentuan dan peraturan yang berlaku;
- Keempat** : Keputusan ini mulai berlaku sejak tanggal ditetapkan dan apabila di kemudian hari terdapat kekeliruan/kesalahan di dalamnya akan diperbaiki sebagaimana mestinya;
- Kelima** : Keputusan ini disampaikan kepada masing-masing yang bersangkutan untuk dilaksanakan dengan penuh tanggung jawab.

Ditetapkan di : Samata-Gowa
 Pada tanggal : 04 Juli 2018

Dekan 

Dr. H. Muhammad Amri, Lc., M.Ag.
 NIP 19730120 200312 1 001

LAMPIRAN: KEPUTUSAN DEKAN FAKULTAS TARBIYAH DAN KEGURUAN UIN ALAUDDIN MAKASSAR
NOMOR: 1827 TAHUN 2018

TENTANG

PANITIA UJIAN/DEWAN MUNAQISY SKRIPSI

A.n. Saudara/i **Sukarman**, NIM: **20600114039**;

Penanggung Jawab : Dr. H. Muhammad Amri, Lc., M.Ag.

Ketua : Dr. H. Muhammad Qaddafi, M.Si.

Sekretaris : Rafiqah, S.Si., M.Pd.

Munaqisy I : Dr. Hj. Rosmiaty Azis, M.Pd.I.

Munaqisy II : Umi Kusyairy, S.Psi., M.A.

Pembimbing I : Dr. M. Rusdi, M.Ag.

Pembimbing II : Suhardiman, S.Pd., M.Pd.

Pelaksana : St. Aminah, S.Pd.

Ditetapkan di : Samata
Pada tanggal : 09 Juli 2018

Dekan, 

Dr. H. Muhammad Amri, Lc., M.Ag.
NIP 19730120 200312 1 001



PEMERINTAH KABUPATEN BIMA
BADAN PERENCANAAN PEMBANGUNAN PENELITIAN DAN
PENGEMBANGAN DAERAH
(B A P P E D A)

Jl. Gatot Soebrato No. 02 Telp. (0374) 43773 Fax. 43338 Raba - Bima

Raba-Bima, 24 November 2017

Nomor : 050.7/1295/07.1/2017
 Lamp. : -
 Perihal : Ijin Penelitian dan Survei

Kepada
 Yth. Kepala SMAN Se Kecamatan Bolo Kab. Bima

di -
 Bolo-Kab. Bima

Berdasarkan surat rekomendasi dari Kepala Bakesbangpol Kab. Bima nomor: 070/172/XI/171/003/2017 tanggal 24 November 2017 perihal tersebut di atas dengan ini dapat kami berikan izin penelitian dan survei kepada:

Nama : Sukarman
 NIM : 20600114039
 Fakultas / Jurusan : Tarbiyah & Keguruan/ Pend. Fisika
 Universitas : Univ. Islam Negeri Allauddin Makassar
 Tujuan/Keperluan : Mengadakan Penelitian dan Survei
 Judul : Analisis Pengaruh Motivasi Belajar Terhadap Hasil Belajar Fisika Peserta Didik Dengan Menggunakan Metode SEM (Struktural Equation Modeling) Pada Kelas XI SMAN/ MAN Se Kecamatan Bolo Kab. Bima
 Lamanya : 2 (dua) Bulan Dari Tanggal 24 November s/d 23 Januari 2018

Sehubungan dengan hal tersebut diharapkan kiranya Bapak/Ibu/Saudara dapat memberikan bantuan untuk memperoleh keterangan/data yang diperlukan bagi yang bersangkutan. Selanjutnya bagi yang bersangkutan, setelah selesai tugas pengambilan data dan observasi tersebut di atas diharuskan menyampaikan 1 (satu) eksemplar hasil penelitian kepada kami untuk menjadi bahan informasi dan menambah data/dokumen Bappeda Kabupaten Bima.

Demikian Surat Izin Penelitian ini diberikan untuk dapat dipergunakan sebagaimana mestinya.

An. Kepala Badan Perencanaan Pembangunan Penelitian dan Pengembangan Daerah Kab. Bima
 Kabid. Perencanaan, Pengendalian, Penelitian, dan Pengembangan



Ruaidah, ST, MT.
 NIP. 19720712 200212 2 008

Tembusan : disampaikan kepada Yth :

1. Kepala Layanan DIKMEN, & PK-PLK Bima
2. Dekan Fak. Tarbiyah & Keguruan Univ. Negeri Islam Alauddin Makassar di Makassar
3. Sdri. Sukarman di Tempat.



PEMERINTAH PROVINSI NUSA TENGGARA BARAT
DINAS PENDIDIKAN DAN KEBUDAYAAN

SMA NEGERI 3 BOLO

TERAKREDITASI B

Alamat-Jalan Lintas Donggo Desa Rada Kec. Bolo Kab. Bima (84161)
Email: smanbolo3@gmail.com



SURAT KETERANGAN

NOMOR : 004 /01.1/08-SMAN 3 BOLO/C/2017

Yang bertanda tangan di bawah ini, Kepala SMA Negeri 3 Bolo Kabupaten Bima.

Nama : M. Saleh, S.Pd, Ina
Jabatan : Kepala Sekolah
Nama Madrasah : SMA Negeri 3 Bolo

Menerangkan dengan sebenarnya bahwa:

Nama : Sukarman
NIM : 20600114039
Tahun : 2017 / 2018
Fakultas / Jurusan : Tarbiyah & Keguruan/ Pend. Fisika
Universitas : Univ. Islam Negeri Allauddin Makasar

Yang bersangkutan telah melaksanakan Penelitian di SMAN 3 Bolo, mulai pada tanggal 24 November s/d 23 Januari 2017, dalam rangka melengkapi penyusunan skripsi yang berjudul :

“Analisis Pengaruh Motivasi Belajar Terhadap Hasil Belajar Fisika Peserta Didik Dengan Menggunakan Metode SEM (Structural Equation Modeling) Pada Kelas XI SMA Negeri 3 Bolo Kab. Bima”

Demikian keterangan ini dibuat, untuk dipergunakan sebagaimana mestinya.

Rada-Bolo, Desember 2017
Kepala Sekolah



M. Saleh, S.Pd, Ina
NIP. 196412311991031181

RIWAYAT HIDUP



Nama saya Sukarman, lahir di Nggembe 27 Oktober 1997. Saya berasal dari Kabupaten Bima Nusa Tenggara Barat (NTB) tepatnya di desa Nggembe. Saya merupakan anak dari pasangan bapak Syahrudin Mahmud dan dan Ibu Maryati. Saya hobi bermain Bulu tangkis sejak saya kecil. Saya menempuh pendidikan dasar di SDN Inpres Rababuntu selama 6 tahun setelah itu saya melanjutkan studi saya di SMPN 3 Bolo. Setelah pendidikan menengah saya selesai dalam waktu 3 tahun, saya melanjutkan pendidikan di SMAN 3 Bolo.

Menyelesaikan pendidikan selama 12 tahun, membuat saya termotivasi untuk melanjutkan ke pendidikan yang lebih tinggi. Saya melanjutkan studi di Jurusan Pendidikan Fisika Fakultas Tarbiyah dan Keguruan UIN Alauddin Makassar pada tahun 2014. Saya memperoleh gelar sarjana saymenyelesaikan studi dalam jangka waktu 3 tahun 9 bulan dan sekaligus memeperoleh gelar sarjana pendidikan (S. Pd).