

**PENGEMBANGAN PERANGKAT PEMBEKAJARAN MATEMATIKA BERBASIS  
MODEL KOOPERATIF TIPE *STUDENT TEAMS ACHIEVEMENT DIVISION*  
(STAD) PADA POKOK BAHASAN TEOREMA PYTHAGORAS  
KELAS VIII SMPN 27 MAKASSAR**



Skripsi :

Diajukan untuk Memenuhi Salah Satu Syarat Meraih Gelar Srojana  
Pendidikan (S.Pd) Pada Prodi Pendidikan Matematika  
Fakultas Tarbiyah Dan Keguruan  
UIN Alauddin Makassar

Oleh :  
**RUSYDAH**  
NIM.20700113066

**FAKULTAS TARBIYAH DAN KEGURUAN  
UIN ALAUDDIN MAKASSAR**

**2017**

## PENGESAHAN SKRIPSI

Skripsi yang berjudul "Pengembangan Perangkat Pembelajaran Matematika Berbasis Model Kooperatif Tipe STAD Pada Pokok Bahasan Teorema Pythagoras Kelas VIII SMPN 27 Makassar", yang disusun oleh saudara Rusydhah, NIM: 20700113066 mahasiswa Program Studi Pendidikan Matematika pada Fakultas Tarbiyah dan Keguruan UIN Alauddin Makassar, telah diuji dan dipertahankan dalam sidang munaqasyah yang diselenggarakan pada hari Kamis tanggal 28 Agustus 2017 M, bertepatan dengan 06 Dzulhijjah 1438 H, dinyatakan diterima sebagai salah satu syarat untuk memperoleh gelar Sarjana Pendidikan pada Fakultas Tarbiyah dan Keguruan, Jurusan Pendidikan Matematika, dengan beberapa perbaikan.

Samata-Gowa, 28 Agustus 2017 M  
06 Dzulhijjah 1438 H

### DEWAN PENGUJI (SK. Dekan No. 1700 Tahun 2017)

KETUA	: Jamilah, S.Si., M.Si.	
SEKRETARIS	: Dr. Muh. Rapi, S.Ag., M.Pd.	
MUNAQISY I	: Drs. Baharuddin, M.M.	
MUNAQISY II	: Dr. M. Yusuf T., M.Ag.	
PEMBIMBING I	: Dr. Andi Halimah, M.Pd.	
PEMBIMBING II	: Andi Ika Prasasti Abrar, S.Si., M.Pd.	

UNIVERSITAS ISLAM NEGERI  
**ALAUDDIN**  
M A K A S S A R

Disahkan oleh:

Fakultas Tarbiyah dan Keguruan  
UIN Alauddin Makassar



Dr. H. Muhammad Amri, Lc., M.Ag.

NIM: 2001202003121001

## KATA PENGANTAR

بِسْمِ اللَّهِ الرَّحْمَنِ الرَّحِيمِ

*Alhamdulillah Rabbil`Alamin* penulis panjatkan kehadiran Allah swt. Rab yang Maha pengasih tidak pilih kasih, Maha penyayang yang tidak pilih sayang penggerak yang tidak bergerak, atas segala limpahan rahmat dan petunjuk-Nya sehingga penulis dapat menyelesaikan skripsi ini. Slawat dan salam senantiasa tercurah, *tabi`in dan tabi`ut tabi`in* serta orang-orang yang senantiasa ikhlas berjuang di jalan-Nya.

Segala usaha an upaya telah dilakukan oleh penulis dalam rangka menyelesaikan skripsi ini dengan semaksimal mungkin. Namun, penulis menyadari sepenuhnya bahwa skripsi ini tidak luput dari berbagai kekurangan. Akan tetapi, penulis tak pernah menyerah karena penulis yakin ada Allah st yang senantiasa mengirimkan bantuan-Nya dan dukungan dari segala pihak. Dengan penuh kesadaran dan dri dalam dasar hati nurani penulis menyampaikan permohonan maaf dan terima kasih yang sebesar-besar kepada orang tua penulis yaitu Ayahanda Mappidaya dan Ibunda Hafsa B tercinta yang telah membesarkan doa-doanya untuk penulis, dengan penuh kasih sayang serta senantiasa memanjatkan doa-doanya untuk penulis.

Tak lupa penulis mengucapkan terima kasih dan penghargaan yang setinggi-tingginya kepada:

1. Prof. Dr. H. Musafir Pababbari, M.Si, selaku Rektor UIN Alauddin Makassar beserta Wakil rector I, II, III, dan IV.

2. Dr. H. Muhammad Amri, Lc, M.Ag, selaku Dekan Fakultas tarbiyah dan Keguruan UIN Alauddin Makassar beserta Dekan I, II, dan III serta seluruh stafnya atas segala pelayanan yang diberikan kepada penulis.
3. Dr. Andi Halimah, M.Pd, selaku Ketua dan Sri Sulastri, S.Si, M.Si, selaku Sekretaris Jurusan Program Studi Pendidikan Matematika serta stafnya atas izin pelayanan, kesempatan dan fasilitas yang diberikan sehingga skripsi ini dapat terselesaikan.
4. Dr. Andi Halimah. M.Pd, selaku pembimbing I dan Andi Ika Prasasti Abrar, S.Pd. M.Pd, sebagai pembimbing II yang dengan sabar membimbing penulis hingga menyelesaikan skripsi ini.
5. Dosen-dosen yang telah mendidik dan mengajar hingga penulis dapat menambah ilmu dan wawasan serta staf akademik yang secara konkrit memberikan bantuannya baik secara langsung maupun tidak langsung
6. H. Nurdin, S.Pd., S.H., M.Pd, selaku Kepala SMPN 27 Makassar dan guru-guru beserta seluruh staf atas segala bantuan yang telah diberikan selama penulis melakukan penelitian
7. Saudara-saudra tercinta (Nashrah Suryani, S.Pd., Lukman Djamiad, Hanif Adzhar, S.T., dan Hartati Saini, S.Sos.) serta keluarga dan kerabat yang senantiasa memberikan doa serta dukungan semangat bagi penulis.
8. Teman-teman dekat saya Sri, Ati, Uli, Selvi, Ija, Hirna, rAttir, Ani, Jusna, Irsan, Kian, Suci, Supa, serta teman-teman seperjuangan Jurusan Pendidikan Matematika Angkatan 2013, khususnya teman-teman R3Form4ation, yang telah memberikan kebersamaan dan keceriaan kepada penulis selama di bangku perkuliahan.

9. Semua pihak yang tidak dapat penulis sebutkan satu persatu yang telah banyak memberikan uluran bantuan baik bersifat moril ataupun materi kepada penulis selama kuliah hingga penyelesaian penulisan skripsi ini.

Penulis berharap semoga amal baik semua pihak yang ikhlas memberikan andil dalam penyusunan skripsi ini mendapatkan pahala dari Allah swt.

Penulis menyadari bahwa skripsi ini masih jauh dari kesempurnaan, oleh karena itu penulis mengahrapkan saran dan kritik yang membangun demi kesempurnaan karya selanjutnya. Semoga karya ini dapat bermanfaat bagi kita semua, Amin.

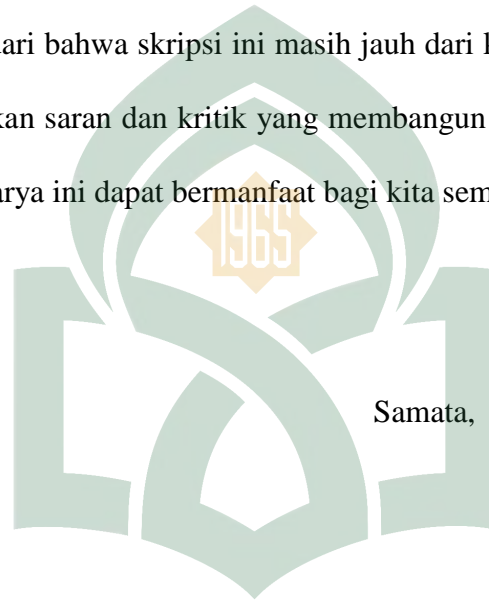

Samata,

Agustus 2017

UNIVERSITAS ISLAM NEGERI  
Penulis  
**ALAUDDIN**  
M A K A S S A R

## DAFTAR ISI

<b>HALAMAN JUDUL .....</b>	<b>i</b>
<b>PERNYATAAN KEASLIAN SKRISPSI .....</b>	<b>ii</b>
<b>PERSETUJUAN PEMBIMBING .....</b>	<b>iii</b>
<b>KATA PENGANTAR .....</b>	<b>v</b>
<b>DAFTAR ISI .....</b>	<b>viii</b>
<b>DAFTAR TABEL .....</b>	<b>x</b>
<b>DAFTAR GAMBAR .....</b>	<b>xi</b>
<b>ABSTRAK .....</b>	<b>xii</b>
<b>BAB I PENDAHULUAN</b>	
A. Latar Belakang Masalah .....	1
B. Rumusan Masalah .....	9
C. Tujuan Penelitian .....	9
D. Manfaat Penelitian .....	10
E. Spesifikasi Produk yang Dikembangkan .....	11
F. Batasan Istilah .....	11
<b>BAB II TINJAUAN TEORITIK</b>	
A. Kajian Teori .....	13
1. Perangkat Pembelajaran .....	13
2. Model Pembelajaran .....	14
3. Model Pembelajaran Kooperatif .....	15
4. <i>Student Teams Achievement Division</i> (STAD) .....	22
5. Teorema Pythagoras .....	24
6. Pengembangan Perangkat Pembelajaran .....	26
B. Penelitian Relevan .....	33
C. Kerangka Pikir .....	35
<b>BAB III METODOLOGI PENELITIAN</b>	
A. Jenis Penelitian dan Lokasi Penelitian .....	38
B. Prosedur Pengembangan Perangkat .....	38
1. <i>Define</i> (Pendefinisian) .....	39
2. <i>Design</i> (Perancangan) .....	41

3. <i>Develop</i> (Pengembangan) .....	42
4. <i>Diseeminate</i> (Penyebaran) .....	43
C. Instrumen Penelitian .....	44
D. Teknik Analisis Data .....	48
1. Analisis Data Validitas .....	51
2. Analisis Data Kepraktisan .....	54
3. Analisis Data Keefektifan .....	61
E. Indikator Keberhasilan produk .....	62
1. Aspek Kevalidan .....	63
2. Aspek Kepraktisan .....	64
3. Aspek Keefektifan .....	
 <b>BAB IV HASIL PENELITIAN DAN PEMBAHASAN</b>	
A. Hasil Penelitian .....	65
1. Profil Lokasi Penelitian .....	65
2. Deskripsi Tahap Pengembangan .....	65
B. Pembahasan .....	118
1. Profil Lokasi Penelitian .....	119
2. Kendala-kendala yang Ditemui selama Penelitian	
3. Perbedaan Perangkat Pembelajaran yang Telah Dikembangkan dengan Perangkat Pembelajaran Yang Telah Ada Sebelumnya.....	120
 <b>BAB V PENUTUP</b>	
A. Kesimpulan .....	123
B. Saran .....	123
<b>DAFTAR PUSTAKA</b> .....	<b>xiii</b>
<b>LAMPIRAN-LAMPIRAN</b>	



## DAFTAR TABEL

Tabel 3.1	Interval Penentuan Kategorisasi Keterlaksanaan Perangkat Pembelajaran Berbasis Model Kooperatif Tipe STAD (Modifikasi Nurdin).....	51
Tabel 3.2	Kriteria Aspek respons Peserta Didik.....	56
Tabel 3.3	Interval Kategorisasi Kemampuan Pengelolaan Pembelajaran Matematika.....	61
Tabel 4.1	Nama-ama Validator.....	76
Tabel 4.2	Analisis Validitas dan Realibilitas RPP.....	77
Tabel 4.3	Rangkuman Hasil Validasi LKPD.....	82
Tabel 4.4	Rangkuman Hasil Validasi Buku Siswa.....	86
Tabel 4.5	Hasil Validasi Tes Hasil Belajar.....	94
Tabel 4.6	Analisis Validitas dan Realibilitas RPP Tahap 2.....	98
Tabel 4.7	Rangkuman Hasil Validasi LKPD Tahap 2.....	101
Tabel 4.8	Rangkuman Hasil Validasi Buku Siswa Tahap 2.....	104
Tabel 4.9	Jadwal Pelaksanaan Uji Coba.....	107
Tabel 4.10	Hasil Pengamatan Keterlaksanaan Komponen Sintaks.....	109
Tabel 4.11	Hasil Pengamatan Keterlaksanaan Komponen Sistem Sosial.....	110
Tabel 4.12	Hasil Pengamatan Keterlaksanaan Komponen Prinsip Reaksi.....	111
Tabel 4.13	Hasil Pengamatan Keterlaksanaan Komponen Sistem Pendukung.....	113
Tabel 4.14	Hasil Analisis Aktivitas Peserta Didik.....	115
Tabel 4.12	Hasil Pengamatan Keterlaksanaan Komponen Prinsip Reaksi.....	111



## DAFTAR GAMBAR

Gambar 2.1	Kerangka Pikir.....	37
Gambar 3.1	Alur Penelitian dan Pengembangan (R&D) Menurut Thiagarajan.....	39
Gambar 4.1	(a) Buku Siswa yang Digunakan di SMPN 27 Makassar, (a) Buku Siswa Hasil Pengembangan.....	121



## ABSTRAK

**Nama** : Rusydah  
**NIM** : 20700113066  
**Fak/ Jur** : Tarbiyah dan Keguruan / Pendidikan Matematika  
**Judul** : Pengembangan Perangkat Pembelajaran Matematika Berbasis Model Kooperatif Tipe *Student Teams Achievement Division* (STAD) pada Pokok Bahasan Teorema Pythagoras Kelas VIII SMPN 27 Makassar

---

Skripsi ini membahas tentang pengembangan perangkat pembelajaran matematika berbasis model kooperatif tipe *Student Teams Achievement Division* (STAD) pada pokok bahasan teorema Pythagoras kelas VIII SMPN 27 Makassar. Penelitian ini bertujuan untuk mengembangkan perangkat pembelajaran matematika berbasis model kooperatif tipe STAD pada pokok bahasan teorema Pythagoras yang valid, praktis dan efektif.

Jenis penelitian yang digunakan adalah penelitian *Research & Development* (R&D) atau penelitian pengembangan dengan mengacu pada model 4-D (*Four D Models*) yang disarankan oleh Thiagarajan (1974) yaitu *define, design, develop, dan disseminate*. Subjek uji coba dalam penelitian ini adalah siswa kelas VIII SMPN 27 Makassar. Instrumen yang digunakan pada penelitian ini adalah lembar validasi ahli, lembar observasi keterlaksanaan modul, lembar observasi kemampuan guru mengelola pembelajaran, angket respons peserta didik, lembar observasi aktivitas peserta didik dan tes hasil belajar (THB).

Berasarkan hasil uji coba terbatas yang dilakukan, diperoleh bahwa (1) hasil validasi perangkat pembelajaran yaitu buku siswa adalah 3.78, RPP adalah 3.87 dan LKPD adalah 3.76 pada kategori sangat valid karena setiap aspek untuk setiap jenis perangkat berada pada interval  $3.5 \leq \bar{x} \leq 4$ , (2) keseluruhan hasil pengamatan keterlaksanaan perangkat pembelajaran berbasis model kooperatif tipe STAD menunjukkan bahwa komponen pengamatan keterlaksanaan berada pada kategori terlaksana seluruhnya (praktis) atau berada pada interval  $1.5 \leq \bar{x} \leq 2$ , (3) dari keempat kriteria keefektifan yaitu kemampuan guru mengelola pembelajaran, aktivitas peserta didik, respons peserta didik dan hasil belajar dapat disimpulkan bahwa pada tahap uji coba terbatas dilaksanakan, perangkat pembelajaran matematika berbasis model kooperatif tipe STAD telah memenuhi kriteria kevalidan, kepraktisan dan keefektifan.

**Kata Kunci** : Perangkat Pembelajaran, Kooperatif, *Student Teams Achievement Division* (STAD), Teorema Pythagoras

# BAB I

## PENDAHULUAN

### *A. Latar Belakang Masalah*

Pada dasarnya pendidikan merupakan proses untuk membantu manusia dalam mengembangkan potensi dirinya sehingga mampu menghadapi setiap perubahan yang terjadi. Melalui pendidikan seseorang akan mendapatkan berbagai macam ilmu, baik ilmu pengetahuan maupun ilmu teknologi. Tanpa pendidikan seseorang tidak akan pernah tahu tentang perkembangan dunia luar bahkan tidak bisa bersaing di dunia luar.

Pendidikan merupakan upaya terorganisir yang memiliki makna bahwa pendidikan harus dilakukan oleh usaha sadar manusia dengan dasar dan tujuan yang jelas, ada tahapannya dan ada komitmen bersama di dalam proses pendidikan. Oleh karena itu, pendidikan sangat diperlukan di kehidupan sehari-hari. Seperti halnya bahwa ilmu tidak akan pernah habis digunakan tetapi akan semakin berkembang jika digunakan. Pendidikan juga dan masa ke masa mengalami kemajuan yang sangat pesat demikian juga piranti pendidikan yang canggih, oleh sebab itu perubahan yang terjadi di tengah masyarakat adalah akibat dari majunya dunia pendidikan. Pendidikan tidak hanya merambah dunia nyata akan tetapi sudah merambah dunia maya, yang menurut pemikiran lama masih dalam bentuk khayalan dan angan-angan, sekarang sudah dalam bentuk kenyataan. Sekarang orang sudah dapat mengakses informasi-informasi melalui media (internet) dan jarak jauh dan tidak mutlak dilakukan dengan tatap muka atau

berhadapan, seketika orang sudah mendapat informasi melalui televisi yang *live*. Perkembangan dan perubahan pendidikan yang maju menuntut kita untuk mempersiapkannya dengan matang pula, tenaga pengajar dituntut untuk mengembangkan kemampuan dirinya dengan pengetahuan, keterampilan, dan kealilian agar guru dan dosen tidak tergilas oleh majunya pendidikan, dalam situasi bagaimanapun sang guru dan dosen tetap menjadi kemudi untuk mencapai masyarakat madani.

*“Education is the getting and giving of knowledge so as to the pass on our culture from one generation on the next”*. Pendidikan adalah kegiatan memperoleh dan menyampaikan pengetahuan, sehingga memungkinkan transmisi kebudayaan kita dan generasi yang satu ke generasi yang lain.<sup>2</sup>

Dalam Q.S. Al-Mujadilah 58:11 Allah Berfirman

...يَرْفَعُ اللَّهُ الَّذِينَ ءَامَنُوا مِنْكُمْ وَالَّذِينَ أُوتُوا الْعِلْمَ دَرَجَاتٍ...  

Terjemahnya:

*“... Niscaya Allah akan meningkatkan orang-orang yang beriman di antaramu dan orang-orang yang diberi ilmu pengetahuan beberapa derajat...”*

Ayat di atas menerangkan bahwa manusia yang berilmu akan mendapatkan kedudukan (derajat) yang lebih tinggi. Manusia yang berilmu dapat mewujudkan kemajuan suatu bangsa karena pendidikan dapat berperan mengantarkan suatu bangsa

pada satu tujuan mulia untuk mencerdaskan dan meningkatkan taraf kebudayaan bangsa tersebut. Begitu penting pendidikan sehingga harus dijadikan prioritas utama dalam pembangunan bangsa, dan itu berarti diperlukan mutu pendidikan yang baik sehingga tercipta proses pendidikan yang cerdas, damai, terbuka, demokratik dan kompetitif.

Menurut UU No. 2 Tahun 2003 tentang Sistem Pendidikan Nasional bahwa pendidikan adalah usaha sadar dan terencana untuk mewujudkan suasana belajar dan proses pembelajaran agar peserta didik secara aktif mengembangkan potensi dirinya untuk memiliki kekuatan spiritual keagamaan, pengendalian diri, kepribadian, kecerdasan, akhlak mulia serta keterampilan yang diperlukan dirinya, masyarakat bangsa dan Negara.<sup>4</sup> Demikian pentingnya peranan pendidikan, maka dalam UUD 1945 diamanatkan bahwa setiap warga negara berhak untuk mendapatkan pendidikan, pengajaran dan pemerintah mengusahakan untuk menyelenggarakan suatu sistem pendidikan nasional yang pelaksanaannya diatur di dalam undang-undang.

Untuk itulah pendidikan perlu berorientasi pada pengembangan kompetensi baik pada perangkat pembelajaran maupun terhadap peserta didik itu sendiri. Peserta didik perlu dibekali dengan pengetahuan, keterampilan dan sikap yang dapat member kontribusi yang bermakna bagi bangsa dan negara. Dengan kata lain, peningkatan mutu sumber daya manusia (SDM) merupakan prioritas utama untuk menciptakan

pendidikan yang lebih unggul, yaitu pendidikan yang dapat mengembangkan prestasi peserta didik secara optimal.

Berbicara tentang pendidikan berarti kita berbicara tentang proses belajar mengajar (PBM). Ada banyak mata pelajaran yang menjadi bagian dalam proses belajar mengajar itu sendiri, misalnya matematika. Matematika merupakan salah satu ilmu dasar yang mempunyai peranan penting dalam berbagai disiplin ilmu dan memajukan daya pikir manusia. Oleh karena itu, mata pelajaran matematika perlu diberikan kepada semua peserta didik mulai dari sekolah dasar untuk membekali peserta didik dengan kemampuan logis, analitis, sistematis, kritis dan kreatif serta kemampuan bekerja sama.

Pada dasarnya, matematika sering dianggap sebagai mata pelajaran yang sulit dipahami. Hal ini bisa dikarenakan berbagai faktor. Secara garis besar, faktor-faktor tersebut dapat dibedakan menjadi dua yaitu: faktor intern dan faktor ekstern. Faktor intern yaitu berupa motivasi, kesehatan, bakat, intelegensi dan kemampuan yang dimiliki peserta didik. Sedangkan faktor ekstern yaitu berupa fasilitas belajar, sarana dan prasarana sekolah, guru, orang tua, media pendidikan dan metode mengajar yang digunakan oleh seorang guru.

Dalam matematika, salah satu pokok bahasan yang menarik adalah teorema Pythagoras yang diajarkan untuk siswa kelas VII di SMP/MTs. Teorema Pythagoras sangat erat kaitannya dengan segitiga siku-siku. Banyak permasalahan matematika yang

bisa diselesaikan dengan menggunakan teorema pythagoras. Sebagai contoh, kita dapat menentukan salah satu panjang sisi pada segitiga siku-siku apabila dua sisi diketahui, menentukan panjang diagonal dan kubus atau balok jika diketahui semua sisi dan bangun ruang itu, serta menentukan panjang garis singgung persekutuan antara dua lingkaran jika jarak antara pusat dua lingkaran dan kedua jari-jari lingkaran diketahui. Teorema pythagoras tidak hanya digunakan dalam bidang matematika, tetapi juga dalam kehidupan sehari-hari. Sebagai contoh, menentukan tinggi layang-layang, jika diketahui jarak anak yang menaikkan layang-layang dengan titik yang tepat berada di bawah layang-layang dan panjang benang yang digunakan. Contoh tersebut hanya sebagian kecil dan peranan teorema pythagoras.

Berdasarkan uraian di atas mengenai pentingnya teorema pythagoras dalam matematika maupun kehidupan sehari-hari, maka pemahaman mengenai teorema pythagoras perlu ditanamkan sedini mungkin untuk siswa. Pemahaman teorema pythagoras dapat dilakukan dengan melibatkan siswa secara aktif untuk menemukan sendiri teorema tersebut, bukan hanya sekadar diberikan oleh guru untuk kemudian dihafalkan oleh siswa.

Pengalaman penulis selaku praktisi di lapangan dalam mengajarkan teorema pythagoras pada siswa kelas VIII di SMPN 27 Makassar menunjukkan bahwa jika pada awal pembelajaran siswa ditanya “Bagaimanakah rumus teorema pythagoras?”, maka secara spontan mereka menjawab “ $a^2 + b^2 = c^2$ ”, jawaban ini benar apabila segitiga



ABC siku-siku di titik C. Tetapi, ketika peneliti melanjutkan pertanyaan “Bagaimana cara menemukan teorema tersebut? “, mereka tidak dapat menjawab. Siswa cenderung belajar teorema Pythagoras dengan menghafal tanpa memahami makna yang sebenarnya.

Fakta lain yang muncul dalam kegiatan pembelajaran matematika ketika siswa diberikan suatu segitiga sembarang yang panjang dua sisinya diketahui dan disuruh menentukan panjang sisi yang lain, siswa langsung menggunakan teorema Pythagoras untuk menjawabnya. Siswa terkadang lupa bahwa teorema pythagoras hanya berlaku untuk segitiga siku-siku. Hal ini, mengindikasikan bahwa tingkat pemahaman siswa pada teorema Pythagoras masih rendah.

Informasi lain yang diperoleh dalam pembelajaran teorema Pythagoras adalah guru belum memiliki peangkat pembelajaran yang memadai, sehingga guru mengajar hanya bersumber pada buku siswa sebagai resep yang siap disajikan kepada siswanya. Sebaiknya guru harus melenkapi perangkat pembelajaran yang akan digunakan serta menggunakan sumber lain sebagai bahan ajar. Selain itu, guru juga kurang melibatkan siswa secara aktif baik fisik maupun mental dalam memanipulasi benda-benda konkret atau simnol untuk mencari hubungan-hubungan antara konsep-konsep dan struktur-struktur dalam menemukan teorema Pythagoras. Sehingga, siswa hanya bekerja secara mekanistik dan procedural dengan menirukan apa yang dilakukan guru dan belajar dengan cara menghafal tanpa memahami makna yang sebenarna. Pembelajaran matematika secara koncensional dengan

guru sebagai pusat dan sumber belajar atau perangkat pembelajaran merupakan penyebab kecenderungan siswa untuk menghafal.

Selain observasi, penulis juga melakukan wawancara terbatas dengan salah satu guru pengajar matematika di kelas VIII SMPN 27 Makassar, Hj. Haslinda P., S.Pd. mengatakan bahwa “Pada proses pembelajaran siswa cenderung kurang memperhatikan penjelasan, setidaknya dan 40 hanya 45% atau 18 siswa yang serius dalam pembelajaran.”<sup>5</sup> Oleh karena itu, perlu dilakukan perubahan dalam proses belajar mengajar. Salah satu model pembelajaran yang membuat siswa bersemangat dan aktif untuk menampilkan diri atau berperan di antara teman-teman sebaya adalah pembelajaran dengan model kooperatif. Sehingga pembelajaran model kooperatif dapat memacu semangat siswa untuk saling membantu dalam memecahkan masalah. Hal ini tercermin dalam Q.S. Al-Maidah/5:2:

وَتَعَاوَنُوا عَلَى الْبِرِّ وَالتَّقْوَىٰ وَلَا تَعَاوَنُوا عَلَى الْإِثْمِ وَالْعُدْوَانِ وَاتَّقُوا اللَّهَ إِنَّ اللَّهَ

ALA UDDIN  
M A K A S S A R

شَدِيدُ الْعِقَابِ ﴿٢﴾

Terjemahan:

“... Dan tolong-menolonglah kamu dalam (mengerjakan) kebaikan dan takwa, dan jangan tolong-menolong dalam berbuat dosa dan pelanggaran. Dan bertakwalah kamu pada Allah, sesungguhnya Allah amat berat siksa-Nya.”<sup>6</sup>

Ayat di atas menjelaskan tentang pentingnya kerjasama dalam kebaikan, terutama dalam proses belajar mengajar.

Model pembelajaran kooperatif ada berbagai macam tipe, salah satunya adalah model pembelajaran kooperatif tipe *Student Teams Achievement Division* (STAD) yang ditemukan oleh Slavin. Model pembelajaran kooperatif tipe STAD dirancang untuk mendukung dan memotivasi siswa mempelajari materi secara berkelompok. Proses pembelajaran kooperatif tipe STAD, dimulai dan penyajian materi, kerja kelompok dimana siswa secara bersama-sama mengerjakan lembar kegiatan dan saling membantu serta berdiskusi untuk menyelesaikan materi atau tugas yang diberikan.

Sebagaimana penelitian yang dilakukan oleh Abdul Karim dengan judul “Pengembangan Perangkat Pembelajaran Pokok Bahasan Kubus dan Balok Kelas 1 SLTP Model Kooperatif Tipe STAD dengan Laboratorium Mini” yang terdiri dari rencana pembelajaran (RP), lembar kegiatan siswa (LKS), dan tes hasil belajar menyimpulkan bahwa perangkat pembelajaran yang dikembangkannya di kelas IA SLTP Negeri 1 Muara Jawa dinyatakan valid, praktis, dan efektif.<sup>7</sup> Inilah yang menjadi salah satu dasar mengapa peneliti memilih model pembelajaran kooperatif tipe STAD untuk diterapkan, selain itu model ini yang paling sederhana dan mudah untuk diterapkan dibandingkan model pembelajaran kooperatif tipe yang lain.

Pemilihan model kooperatif tipe STAD dalam pembelajaran teorema pythagoras didasarkan pada pertimbangan, bahwa materi teorema pythagoras cocok dengan pembelajaran seperti ini. Sesuai tujuan pembelajaran pokok bahasan teorema pythagoras, bahwa siswa diharapkan menemukan teorema tersebut dan mampu menerapkan dalam kehidupan sehari-hari, sehingga konsep-konsep penting dalam teorema pythagoras tertanam kuat dalam benak siswa. Pembelajaran kooperatif tipe STAD menekankan pada penemuan konsep melalui kelompok kecil.

Berdasarkan uraian di atas, maka penulis terdorong melakukan penelitian yang berjudul “*Pengembangan Perangkat Pembelajaran Matematika Berbasis Model Kooperatif Tipe Student Team Achievement Division (STAD) pada Pokok Bahasan Teorema Pythagoras Kelas VIII SMP/MTs*”.

### **B. Rumusan Masalah**

Berdasarkan latar belakang yang telah diuraikan maka pertanyaan penelitian adalah: Bagaimana *prototype* perangkat pembelajaran matematika berbasis model kooperatif tipe Student Teams Achievement Division (STAD) pada pokok bahasan teorema pythagoras kelas VIII SMPN 27 Makassar yang valid, praktis dan efektif?

### **C. Tujuan Pengembangan**

Berdasarkan pertanyaan penelitian maka tujuan penelitian ini adalah: “menghasilkan *prototype* perangkat pembelajaran matematika berbasis model

kooperatif tipe *Student Teams Achievement Division* (STAD) pada pokok bahasan teorema pythagoras kelas VIII SMPN 27 Makassar yang valid, praktis dan efektif.”

#### **D. Manfaat Pengembangan**

Penelitian ini diharapkan dapat memberikan manfaat sebagai berikut:

1. Bagi siswa, hasil penelitian ini diharapkan agar siswa dapat bekerja sama, saling bertukar pendapat, berdiskusi, saling menerima satu sama lain dan perbedaan kemampuan dan latar belakang yang berbeda dalam memecahkan masalah secara kelompok untuk mencapai tujuan bersama. Dalam pembelajaran teorema siswa diharapkan tidak hanya sekedar belajar teorema pythagoras dengan cara menghafal, tetapi siswa berusaha menemukan Teorema tersebut dalam kelompok kecil. Sebagai hasil akhir pembelajaran, diharapkan dapat membangun pemahaman siswa path teorema pythagoras secara mendalam dan bermakna serta meningkatkan sikap kejasama dan saling menghargai antar siswa dan perbedaan kemampuan dan latar belakang melalui perangkat pembelajaran matematika berbasis model kooperatif tipe *Student Teams Achievement Division* (STAD).
2. Bagi guru, hasil penelitian ini dapat membantu guru menerapkan pembelajaran yang menyenangkan dan bermakna melalui perangkat pembelajaran matematika berbasis model kooperatif tipe *Student Teams Achievement Division* (STAD) pada pokok bahasan teorema pythagoras.

3. Bagi peneliti, sebagai bekal menjadi pendidik di masa mendatang, menambah pengetahuan dan pengalaman.

#### **E. Spesifikasi Produk yang Dikembangkan**

Produk yang dihasilkan dalam pengembangan ini adalah perangkat pembelajaran berupa Rencana Pelaksanaan Pembelajaran (RPP), Buku Siswa dan Lembar Kerja Peserta Didik (LKPD) berbasis model kooperatif tipe *Student Teams Achievement Division* (STAD) siswa kelas VIII pokok bahasan teorema pythagoras.

#### **F. Batasan Istilah**

Untuk menghindari perbedaan penafsiran, maka perlu dibenkan batasan istilah sebagai berikut:

1. *Student Teams Achievement Divisions* (STAD) adalah salah satu tipe pembelajaran kooperatif yang paling sederhana dan dalam pelaksanaannya meliputi empat komponen pokok, yaitu (1) presentasi kelas, (2) kerja kelompok, (3) kuis atau tes, dan (4) penilaian kelompok.
2. Teorema pythagoras dalam penulisan ini adalah materi pelajaran matematika yang diajarkan pada kelas VIII SMP/MTs,
3. Perangkat pembelajaran adalah alat atau perlengkapan untuk melaksanakan proses yang memungkinkan pendidik dan peserta didik melakukan kegiatan pembelajaran. Perangkat pembelajaran dalam penelitian ini adalah Rencana

Pelaksanaan Pembelajaran (RPP), Bulcu Siswa dan Lembar Kerja Peserta Didik (LKPD)

4. Pengembangan perangkat adalah suatu proses untuk menghasilkan perangkat pembelajaran. Pengembangan perangkat pembelajaran ini juga hanya terbatas pada Rencana Pelaksanaan Pembelajaran (RPP), Buku Siswa dan Lembar Kerja Peserta didik (LKPD) serta materi yang dibahas hanya mencakup pada materi teorema pythagoras selain itu uji coba hanya diterapkan pada satu kelas di kelas VIII SMPN 27 Makassar tahun pelajaran 2016/2017 yaitu kelas VIII-9.



## BAB II

### TINJAUAN TEORITIK

#### A. Kajian Teori

##### 1. Perangkat Pembelajaran

Perangkat pembelajaran merupakan suatu persiapan yang disusun oleh guru agar pelaksanaan dan evaluasi pembelajaran dapat dilakukan secara sistematis dan memperoleh hasil yang diinginkan, meliputi: analisis minggu efektif, program tahunan, program semester, silabus, Rencana Pelaksanaan Pembelajaran (RPP), Lembar Kegiatan Siswa (LKS), instrumen evaluasi, dan Kriteria Ketuntasan Minimum (KKM). Dan uraian tersebut dapat diartikan bahwa perangkat pembelajaran merupakan sekumpulan sarana yang digunakan oleh guru maupun siswa untuk menunjang proses pembelajaran.

Suhadi Mengatakan perangkat pembelajaran adalah sejumlah bahan, alat, media, petunjuk dan pedoman yang akan digunakan dalam proses pembelajaran.<sup>2</sup> Menurut Nieveen pengembangan bahan pembelajaran *harus consider the three aspects (validity, practicality and effectiveness)*. Plomp , Visser dan Richey juga mengemukakan hal yang sama bahwa pengembangan, model pembelajaran dikatakan baik ketika memenuhi kriteria valid, praktis dan efektif.

Pada penelitian ini, perangkat pembelajaran yang akan dikembangkan dibatasi

pada Rencana Pelaksanaan Pembelajaran RPP). Buku Siswa dan Lembar kerja Peserta Didik (LKPD).

## 2. Model Pembelajaran

Model pembelajaran merupakan salah satu pendekatan dalam rangka mensiasati perubahan perilaku peserta didik secara adaptif maupun generatif. Model pembelajaran sangat erat kaitannya dengan gaya belajar peserta didik (*learning style*) dan gaya mengajar guru (*teaching style*), yang keduanya disingkat menjadi SOLAT (*Style of Learning and Teaching*).

Knapp mendefinisikan *an instructional model is a step-by-step procedure that leads to specific learning outcomes*. Joyce and Weil mendefinisikan model pembelajaran sebagai kerangka konseptual yang digunakan sebagai pedoman dalam melakukan pembelajaran. Dengan demikian, model pembelajaran merupakan kerangka konseptual yang melukiskan prosedur yang sistematis dalam mengorganisasikan pengalaman belajar untuk mencapai tujuan belajar. Jadi, mode pembelajaran cenderung preskriptif, yang relatif sulit dibedakan dengan strategi pembelajaran.<sup>6</sup>

Dalam proses belajar hanya model pembelajaran yang dipilih sesuai dengan materi yang disampaikan oleh guru. Macam-macam model pembelajaran tersebut

antara lain. Model Pembelajaran Kontekstual, Model Pembelajaran Kooperatif, Model pembelajaran Quantum, Model Pembelajaran terpadu, Model Pembelajaran berbasis masalah (PBL), Model Pembelajaran Langsung (Direct instruction), Model Pembelajaran diskusi.

### **3. Model pembelajaran kooperatif**

Sekitar tahun 1960-an, belajar kompetitif dan individualistik telah mendominasi pendidikan di Amerika Serikat. Siswa biasanya datang ke sekolah dengan harapan untuk berkompetensi dan tekanan dari orang tua untuk menjadi yang terbaik. Dalam belajar kompetitif dan individualistik, guru menempatkan siswa pada tempat duduk yang terpisah dari siswa yang lain. Kata-kata “dilarang mencontoh”, “geser tempat dudukmu”, “Saya ingin agar kamu bekerja sendiri” dan “jangan perhatikan orang lain, perhatikan dirimu sendiri” sering digunakan dalam belajar kompetitif dan individualistik (Johnson & Johnson, 1994: 29-30). Proses belajar seperti itu masih terjadi dalam pendidikan di Indonesia sekarang ini.

Jika disusun dengan baik, belajar kompetitif dan individualistik akan efektif dan merupakan cara memotivasi siswa untuk melakukan yang terbaik. Meskipun demikian terdapat beberapa kelemahan pada belajar kompetitif dan individualistik, yaitu (a) kompetisi siswa kadang tidak sehat. Sebagai contoh jika seorang siswa pertanyaan guru, siswa yang lain berharap agar jawaban yang diberikan salah, (b) siswa berkemampuan rendah akan kurang termotivasi, (e) siswa berkemampuan rendah akan sulit

untuk sukses dan semakin tertinggal, dan (d) dapat membuat frustrasi siswa lainnya. Untuk menghindari hal-hal tersebut dan agar siswa dapat membantu siswa yang lain untuk mencapai sukses, maka jalan keluarnya adalah dengan belajar kooperatif.<sup>9</sup>

Model pembelajaran kooperatif adalah rangkaian kegiatan belajar yang dilakukan oleh siswa dalam kelompok-kelompok tertentu untuk mencapai tujuan pembelajaran yang telah dirumuskan. Pembelajaran kooperatif menurut para ahli adalah sebagai berikut:

- a) Sagala menyatakan bahwa pembelajaran kooperatif adalah suatu model pembelajaran di mana siswa belajar dan bekerja dalam kelompok-kelompok kecil secara kooperatif yang anggotanya 5 orang dengan struktur kelompok heterogen
- b) Darsono mengemukakan bahwa pembelajaran kooperatif merupakan suatu cara pendekatan atau serangkaian strategi yang khusus dirancang untuk memberi dorongan kepada siswa agar bekerja sama selama proses pembelajaran.
- c) Selanjutnya menyatakan pembelajaran kooperatif dapat meningkatkan belajar siswa lebih baik dan meningkat sikap saling tolong-menolong dalam perilaku social.
- d) Hendriani pembelajaran kooperatif adalah suatu sistem yang didasarkan pada alasan bahwa manusia sebagai makhluk individu yang berbeda satu sama lain

sehingga konsekuensi logisnya manusia harus menjadi makhluk sosial, makhluk yang berinteraksi dengan sesama.

- e) Zaini menyatakan pembelajaran kooperatif adalah suatu sistem yang di dalamnya terdapat elemen-elemen yang saling terkait. Adapun berbagai elemen dalam pembelajaran kooperatif adalah adanya (1) saling ketergantungan positif, (2) interaksi tatap muka, (3) akuntabilitas individual, dan (4) keterampilan untuk menjadi hubungan antara pribadi atau keterampilan sosial yang secara sengaja diajarkan.<sup>10</sup>

Selain itu menurut Widyantini, model pembelajaran kooperatif merupakan suatu model pembelajaran yang mengutamakan adanya kelompok-kelompok. Setiap siswa yang ada dalam kelompok mempunyai tingkat kemampuan yang berbeda-beda (tinggi, sedang, dan rendah) dan jika memungkinkan anggota kelompok berasal dari ras, budaya dan suku yang berbeda serta memperhatikan kesetaraan gender. Model pembelajaran kooperatif mengutamakan kerja sama dalam menyelesaikan permasalahan untuk menerapkan pengetahuan dan keterampilan dalam rangka mencapai tujuan pembelajaran. Dalam proses pembelajaran model pembelajaran kooperatif, siswa didorong untuk bekerja sama pada suatu tugas bersama dan mereka harus mengkoordinasikan usahanya untuk menyelesaikan tugas yang diberikan guru. Tujuan model pembelajaran kooperatif adalah hasil belajar akademik siswa meningkat dan siswa dapat menerima berbagai keragaman dari temannya, serta pengembangan

keterampilan social. Struktur tujuan kooperatif terjadi jika siswa dapat mencapai tujuan mereka hanya jika siswa lain dengan siapa mereka bekerja sama mencapai tujuan tersebut . Tujuan-tujuan pembelajaran ini mencakup 3 jenis tujuan penting yaitu hasil belajar akademik, penerimaan terhadap keragaman dan perkembangan keterampilan. Interaksi yang terjadi dalam belajar kooperatif dapat memacu terbentuknya ide baru dan memperkaya perkembangan intelektual siswa.

Prinsip pembelajaran kooperatif adalah siswa membentuk kelompok kecil dan saling mengajar sesamanya untuk mencapai tujuan bersama. Dalam pembelajaran kooperatif siswa pandai mengajar siswa yang kurang pandai tanpa merasa dirugikan. Siswa yang kurang pandai dapat belajar dalam suasana yang menyenangkan karena banyak teman yang membantu dan memotivasinya. Siswa yang sebelumnya terbiasa bersikap pasif setelah menggunakan pembelajaran kooperatif akan terpaksa berpartisipasi aktif agar bisa diterima oleh anggota kelompok. Selain itu belajar kooperatif sangat efektif untuk memperbaiki hubungan antar suku dan etnis dalam kelas multibudaya dan memperbaiki hubungan antara siswa normal dan siswa penandang cacat.

Menurut Ibrahim Baladai pembelajaran kooperatif mempunyai karakteristik:

- a. Siswa bekerja dalam kelompok untuk menuntaskan materi belajar.
- b. Kelompok dibentuk dan siswa yang memiliki keterampilan tinggi, sedang dan rendah

- c. Bilamana mungkin, anggota kelompok berasal dan ras, budaya, suku, dan jenis kelamin yang berbeda
- d. Penghargaan lebih berorientasi kelompok ketimbang individu

Sedangkan menurut Eveline dan Nara memaparkan beberapa ciri-ciri pembelajaran kooperatif yaitu sebagai berikut:

- a. Setiap anggota memiliki peran
- b. Terjadi hubungan interaksi langsung di antara siswa
- c. Setiap anggota kelompok bertanggung jawab atas belajarnya dan juga teman-teman sekelompoknya
- d. Guru membantu mengembangkan keterampilan-keterampilan interpersonal, dan
- e. Guru hanya berinteraksi dengan kelompok saat diperlukan.

Menurut Johnson dalam Endang, model pembelajaran kooperatif memiliki lima elemen dasar yaitu:

- a. *Positive interdependence*, yaitu peserta didik harus mengisi tanggung jawab belajarnya sendiri dan saling membantu dengan anggota lain dalam kelompoknya
- b. *Face to face interaction*, yaitu peserta didik memiliki kewajiban untuk menjelaskan apa yang dipelajari kepada peserta didik lain yang menjadi anggota kelompoknya.



- c. *Individual accountability*, yaitu masing-masing peserta didik harus menguasai apa yang menjadi tugas dirinya di dalam kelompok.
- d. *Social skill*, yaitu masing-masing anggota harus mampu berkomunikasi secara efektif, menjaga rasa hormat dengan sesama anggota dan bekerja bersama untuk menyelesaikan konflik.
- e. *Group Processing*, yaitu kelompok harus dapat menilai dan melihat bagaimana tim mereka telah bekerja sama memikirkan agar dapat memperbaikinya

Adapun langkah-langkah model pembelajaran kooperatif adalah sebagai berikut :

1. Guru menyampaikan tujuan pembelajaran dan menkomunikasikan kompetensi dasar yang akan dicapai serta memotivasi siswa.
2. Guru menyajikan informasi kepada siswa
3. Guru menginformasikan pengelompokan siswa
4. Guru memotivasi siswa memfasilitasi kerja siswa dalam kelompok-kelompok belajar
5. Guru mengevaluasi hasil belajar tentang materi pembelajaran yang telah dilaksanakan
6. Guru memberikan penghargaan hasil belajar individual dan kelompok

Manfaat penerapan belajar kooperatif adalah dapat mengurangi kesenjangan pendidikan khususnya dalam wujud input pada level individual. Di samping itu, belajar kooperatif dapat mengembangkan solidaritas sosial di kalangan siswa. Dengan belajar

kooperatif, diharapkan kelak akan muncul generasi baru yang memiliki prestasi akademik yang cemerlang dan memiliki solidaritas sosial yang kuat.<sup>20</sup>

Uraian di atas, mendorong perlunya pelaksanaan belajar kooperatif dalam pembelajaran khususnya pembelajaran matematika. Pelaksanaan belajar kooperatif sangat diperlukan karena dengan belajar kooperatif dapat diperoleh bahwa (1) siswa dapat belajar lebih banyak, (2) siswa lebih menyukai lingkungan persekolahan. (3) siswa lebih menyukai satu sama lain, (4) siswa mempunyai penghargaan yang lebih besar terhadap diri sendiri, dan (5) siswa belajar keterampilan sosial secara lebih efektif.

#### 4. **Student Teams Achievement Division (STAD)**

*Student Teams Achievement Division* (STAD) dikembangkan oleh Robert Slavin dan koleganya di Universitas John Hopkins<sup>21</sup> *Student Teams Achievement Division* (STAD) merupakan model pembelajaran kooperatif dengan menggunakan kelompok kecil.<sup>22</sup> Model pembelajaran kooperatif tipe STAD digunakan untuk mendukung dan memotivasi siswa mempelajari materi secara berkelompok. Tipe STAD dikembangkan oleh Slavin dan merupakan salah satu tipe kooperatif yang menekankan pada adanya aktivitas dan interaksi di antara siswa untuk memotivasi dan saling membantu dalam menguasai materi pelajaran guna mencapai prestasi yang maksimal Pada proses pembelajaran kooperatif tipe STAD, melalui lima tahap, yaitu

penyampaian materi, kerja kelompok, tes individu, tahap perhitungan skor perkembangan individu, dan konfirmasi.<sup>23</sup>

Adapun langkah-langkah model pembelajaran kooperatif tipe *Student Teams Achievement Division* (STAD) adalah sebagai berikut:

1. Membentuk kelompok yang terdiri dari empat orang peserta didik yang memiliki kemampuan beragam
2. Guru menyajikan pelajaran, dan peserta didik menyikmak.
3. Guru memberikan tugas kepada kelompok untuk dikerjakan oleh anggota-anggota kelompok. Anggota yang tahu menjelaskan kepada anggota lainnya sampai semua anggota dalam kelompok itu memahami.
4. Guru memberikan soal kepada seluruh peserta didik. Pada saat menjawab soal, sesama anggota kelompok tidak boleh saling membantu
5. Guru memberi nilai kelompok berdasarkan dan jumlah miai yang berhasil diperoleh seluruh anggota kelompok.
6. Guru mengevaluasi kegiatan belajar mengajar dan menyimpulkan materi pembelajaran.<sup>24</sup>

Keunggulan model pembelajaran kooperatif tipe STAD diduga dapat berpengaruh pada partisipasi dan prestasi belajar siswa. Dengan adanya kerjasama antar kelompok dapat menjadikan siswa lebih mempunyai tanggung jawab untuk memahami suatu topik atau subtopik serta berpeluang untuk dapat bertukaran pikiran dengan

anggota kelompok lain. Untuk mencapai tujuan tersebut, siswa harus benar-benar memahami subtopik tersebut, bukan hanya menghafal suatu topik.<sup>25</sup>

Pada pembelajaran kooperatif tipe STAD terlihat bahwa tipe ini mudah dilaksanakan karena masih dekat dengan pembelajaran konvensional yaitu pada awal kegiatan guru masih menjeleaskan materi dengan ceramah. Sesuai dengan materi pelajaran yang dipilih dilihat dari tujuan pembelajaran bahwa siswa mampu menemukan kembali teorema pythagoras dan dapat menggunakan teorema pythagoras dalam kehidupan sehari-hari, maka pembelajaran yang cocok dalam penelitian ini adalah pembelajaran kooperatif tipe STAD.

## **5. Teorema Pythagoras**

### **a. Definisi Teorema Pythagoras**

Dalam matematika, teorema pythagoras adalah suatu keterkaitan dalam geometri Euklides antara tiga sisi sebuah segitiga siku-siku. Teorema ini dinamakan menurut nama filsuf dan matematikawan Yunani abad ke-6 SM, Pythagoras. Pythagoras mendapat kredit karena ialah yang pertama membuktikan kebenaran universal dari teorema ini melalui pembuktian matematis.<sup>26</sup> Teorema Pythagoras berbunyi: pada suatu segitiga siku-siku berlaku sisi miring kuadrat sama dengan jumlah kuadrat sisi-sisi lainnya. Secara umum, jika

segitiga ABC siku-siku di C maka teorema pythagoras dapat dinyatakan  $AB^2 = AC^2 + BC^2$ .

Banyak buku menuliskan teorema ini sebagai  $c^2 = a^2 + b^2$ . . Dengan c adalah sisi miring.

### **b. Sejarah Teorema Pythagoras**

Pythagoras adalah seorang ahli matematika, lahir di pulau Samus, Yunani sekitar tahun 570 SM, ia meninggal dalam usia 65 tahun. Dia belajar di Mesir dan kemudian di Babilonia, dan terakhir di Cretona, suatu jajahan Yunani di Italia Selatan. Di sana dia membentuk perkumpulan rahasia yang diberi nama “persaudaraan” Pythagoras”. Sumbangan-sumbangan yang cukup besar dalam matematika, filsafat, astronomi, dan teknik telah mengantarkan teorinya yang terkenal dengan mengabadikan namanya, yaitu teorema Pythagoras. Teorema tersebut menyatakan bahwa untuk segitiga siku-siku, jumlah kuadrat kedua sisi yang mengapit sudut siku-siku adalah sama dengan kuadrat sisi yang berhadapan dengan sudut siku-siku tersebut (sisi miring hipotenusa).

### **c. Materi Pelajaran Teorema Pythagoras**

Sesuai kurikulum 2013. Materi teorema Pythagoras terdiri dari:

- 1) Menggunakan luas persegi dan luas segitiga untuk membuktikan teorema pythagoras.
- 2) Menemukan teorema Pythagoras.
- 3) Menyatakan teorema pythagoras dalam bentuk rumus.

- 4) Menggunakan teorema pythagoras untuk menghitung panjang salah satu sisi segitga siku-siku jika dua sisi lainnya diketahui.
- 5) Menggunakan teorema pythagoras untuk menyelesaikan soal-soal pada bangun datar atau bangun ruang.
- 6) Membahas kebalikan teorema pythagoras dan mengenal tiga bilangan yang merupakan tripel pythagoras.

## **6. Pengembangan Perangkat Pembelajaran**

Model penelitian dan pengembangan adalah model penelitian yang digunakan untuk menghasilkan produk tertentu, dan menguji keefektifan produk tersebut. Agar dapat menghasilkan produk tertentu dan untuk menguji keefektifan produk tersebut supaya dapat berfungsi di masyarakat luas, maka diperlukan untuk menguji keefektifan produk tersebut.<sup>29</sup>

Model pengembangan merupakan dasar untuk mengembangkan produk yang akan dihasilkan. Model pengembangan dapat berupa model prosedural, model konseptual, dan teoritik. Model prosedural adalah model yang bersifat deskriptif, menunjukkan langkah-langkah yang harus diikuti untuk menghasilkan produk. Model konseptual adalah model yang bersifat analitis yang menyebutkan komponen-komponen produk, menganalisis komponen secara rinci dan menunjukkan hubungan antar komponen yang akan dikemhangkan. Model teoritik adalah model yang menggambar kerangka berpikir yang didasarkan pada teori-teori yang relevan

didukung oleh data empiric.

Menurut Gall dan Borg, model pengembangan pendidikan berdasarkan pada industry yang menggunakan temuan-temuan penelitian dalam merancang produk dan prosedur baru. Dengan penelitian model-model tersebut dites di lapangan secara sistematis, dievaluasi, diperbaiki hingga memperoleh kriteria khusus tentang keefektifan, kualitas atau standar yang sama. Sedangkan menurut Gay, Mills, dan Airasian dalam bidang pendidikan tujuan utama penelitian dan pengembangan bukan untuk merumuskan atau menguji teori, tetapi untuk mengembangkan produk-produk yang efektif untuk digunakan di sekolah-sekolah. Produk-produk yang dihasilkan oleh penelitian dan pengembangan mencakup: materi pelatihan guru, materi ajar, seperangkat tujuan perilaku, materi media, dan system-system manajemen. Penelitian dan pengembangan secara umum berlaku secara luas pada istilah-istilah tujuan, personal, dan waktu sebagai pelengkap. Produk-produk dikembangkan untuk mengetahui kebutuhan-kebutuhan tertentu dengan spesifikasi yang detail. Ketika menyelesaikan, produk dites lapangan dan direvisi sampai suatu tingkat efektifitas awal tertentu dicapai. Walaupun siklus penelitian dan pengembangan sesuatu yang mahal, tetapi menghasilkan produk berkualitas yang dirancang untuk memenuhi kebutuhan bidang pendidikan. Pengelola sekolah merupakan konsumen dari usaha penelitian dan pengembangan, yang mungkin untuk pertama kalinya menyadari pentingnya nilai penelitian pendidikan.



Berikut ini di kemukakan langkah penelitian dan pengembangan dari berbagai penulis.

#### a. Borg and Gall

Dalam hal ini Borg and Gall mengatakan:

*“The steps of this process are usually referred to as the R & D cycle, which consists of studying research findings pertinent to the product to be developed, developing the product based on these findings, field testing it in the setting where it will be used eventually, and revising to correct the deficiencies found in the field-testing stage. In more rigorous programs of R & D, this cycle is repeated until the field-test data indicate that the product meets its behaviorally defined objectives”*

Selanjutnya Borg and Gall mengemukakan sepuluh langkah dalam R & D yang dikembangkan oleh staf *Teacher Education Program at Far West Laboratory research for Educational research and Development*, dalam minicourses yang bertujuan meningkatkan keterampilan guru pada kelas spesifik.

- 1) **Research and Information Collecting**, peneliti dan pengumpul informasi, meliputi analisis kebutuhan review literature, penelitian dalam skala kecil, dan persiapan membuat laporan yang terkini.
- 2) **Planning**, melakukan perencanaan, yang meliputi, pendefinisian keterampilan yang harus dipelajari, perurnusan tujuan, penentuan urutan pembelejaraan, dan uji coba kelayakan (dalam skala kecil)

- 3) ***Develop Preliminary Form a Product***, mengembangkan produk awal yang meliputi, penyiapan materi pembelajaran, prosedur/penyusunan buku pegangan, dan instrumen evaluasi.
- 4) ***Preliminary Reid Testing***, pengujian lapangan awal, dilakukan pada I s. 3 sekolah, menggunakan 6 s.d. 12 subjek. Pengumpulan data dengan wawancara, observasi, kuesioner. Hasilnya selanjutnya dianalisis.
- 5) ***Main Product Revision***, melakukan revisi utama terhadap produk didasarkan pada saran-saran pada uji coba
- 6) ***Main Field Testing***, melakukan uji coba lapangan utama dilakukan pada 5 s.d 15 sekolah dengan 30-100 subjek. Data kuantitatif tentang *performancesubjek* sebelum dan sesudah pelatihan dianalisis. Hasil dinilai sesuai dengan tujuan pelatihan dan dibandingkan dengan data kelompok control bila mungkin.
- 7) ***Operational Product Revision***, melakukan revisi terhadap produk yang siap dioperasionalkan, berdasarkan saran-saran dan uji coba
- 8) ***Operasional Field Testing***, melakukan uji lapangan operasional, dilakukan pada 10 s.d. 30 sekolah dengan 40 s.d. 400 subjek. Data wawancara, observasi, dan kuesioner dikumpulkan dan dianalisis.
- 9) ***Final product Revision***, revisi produk akhir, berdasarkan saran dan uji lapangan.
- 10) ***Dissemination and Implementation***, mendesiminasikan dan mengimplementasikan produk. Membuat laporan mengenai produk pada pertemuan professional dan pada

jurnal-jurnal. Bekerjasama dengan penerbit untuk melakukan distribusi secara komersial, memonitor produk yang telah didistribusikan guna membantu kendali mutu.

#### **b. Thiagarajan**

thiagarajan dengan model 4D, mengajukan serangkaian tahap yang harus ditempuh dalam penelitian ini yaitu

##### 1) *Define* (Pendefinisian)

Tahap ini dilakukan untuk menetapkan dan mendefinisikan syarat-syarat pengembangan. Dalam model lain, tahap ini dinamakan analisis kebutuhan. Tiap-tiap produk tentu membutuhkan analisis yang berbeda-beda. Secara umum, dalam pendefinisian ini dilakukan kegiatan analisis kebutuhan pengembangan, syarat-syarat pengembangan yang sesuai dengan kebutuhan pengguna serta model penelitian dan pengembangan (model R & D) yang cocok digunakan untuk mengembangkan produk.

##### 2) *Design* (Perancangan)

Setelah tahap pendefinisian dan prosedur yang akan ditempuh dalam penelitian pengembangan produk pembelajaran. Kegiatan-kegiatan yang perlu dilakukan dalam tahap ini, yaitu menyusun tes kriteria sebagai tindakan pertama untuk mengetahui awal peserta didik sebagai alat evaluasi setelah implementasi kegiatan, memilih media pembelajaran yang sesuai dengan materi dan karakteristik peserta didik; menyesuaikan pemilihan bentuk penyajian pembelajaran dengan media pembelajaran yang digunakan dan

mensimulasikan penyajian materi dengan media dan langkah-langkah pembelajaran yang telah dirancang.

### 3) *Development* (Pengembangan)

Thiagarajan membagi tahap pengembangan dalam dua kegiatan yaitu: *expert appraisal* dan *developmental testing*. *Expert appraisal* merupakan teknik untuk memvalidasi dan menilai kelayakan rancangan produk. Dalam kegiatan ini dilakukan evaluasi oleh ahli dalam bidangnya. Saran-saran yang diberikan digunakan untuk memperbaiki materi dan rancangan pembelajaran yang telah disusun. *Developmental testing* merupakan kegiatan uji coba rancangan produk pada sarana subjek yang sesungguhnya. Pada saat uji coba ini dicari data respons, reaksi atau komentar dari sasaran penggunaan model. Hasil uji coba digunakan untuk memperbaiki produk, setelah produk diperbaiki kemudian diujikan kembali sampai memperoleh hasil yang efektif.

### 4) *Disseminate* (penyebaran)

Thiagarajan membagi tahap *disseminated* dalam tiga kegiatan yaitu : *Validation Testing, packaging, diffusion and adaption*. Pada tahap *Validation Testing*, produk yang sudah direvisi pada tahap pengembangan kemudian diimplementasikan pada sasaran yang sesungguhnya. Pada saat implementasi, dilakukan pengukuran ketercapaian tujuan. Pengukuran ini dilakukan untuk mengetahui efektivitas produk yang dikembangkan. Setelah produk diimplementasikan, pengembang perlu melihat

hasil pencapaian tujuan. Tujuan yang belum dapat tercapai perlu dijelaskan sehingga tidak terulang kesalahan yang sama setelah produk disebarluaskan. kegiatan terakhir pada tahap pengembangan adalah melakukan *packaging* (pengemasan), *diffusion and adaption* (diserap dan digunakan). Tahap ini dilakukan supaya produk dapat dimanfaatkan oleh orang lain.

**c. Robert Maribe Branch (2009)**

Robert Maribe Branch (2009) mengembangkan Intructional Design (Desain Pembelajaran) dengan pendekatan ADDIE, yang merupakan kepanjangan dari *Analysis, Design, Develompment, Implementation and Evaluation*. *Analysis*, berkaitan dengan kegiatan analisis terhadap situasi kerja dan lingkungan sehingga dapat ditemukan produk apa yang perlu dikembangkan. *Design* merupakan kegiatan perancangan produk sesuai dengan yang dibutuhkan. *Development* adalah kegiatan pembuatan dan pengujian produk. *Implementation* adalah kegiatan menggunakan produk, dan *Evaluation* adalah kegiatan menilai apakah setiap langkah kegiatan dan produk yang telah dibuat sudah sesuai dengan spesifikasi atau belum.<sup>35</sup>

**d. Riche and Klein**

Dalam hal ini Riche and Klein (2009) menyatakan “*The focus of Design and Develompment Research and Evaluation can be front-end analys, Planning, Production, and Evaluation* (PPE). Focus dari Perancangan dan Penelitian Pengembangan bersifat analisis dari awal sampai akhir, yang meliputi Perancangan, Produksi, dan Evaluasi.

*Planning* (Perancangan) berarti kegiatan membuat rencana produk yang akan dibuat untuk tujuan tertentu. Perencanaan diawali dengan analisis kebutuhan yang dilakukan melalui penelitian dan studi literature. *Production* (memproduksi) adalah kegiatan membuat produk berdasarkan rancangan yang telah dibuat. *Evaluation* (Evaluasi) merupakan kegiatan menguji, menilai seberapa tinggi produk telah memenuhi spesifikasi yang telah ditentukan.

Dari uraian diatas, maka metode penelitian dan pengembangan yang dipilih adalah metode penelitian dan pengembangan pendidikan yang dikembangkan oleh Thiagarajan yang dikenal dengan 4-D karena lebih sistematis yang terdiri empat tahap pengembangan yaitu pendefinisian (*Define*), perancangan (*Design*), pengembangan (*Develop*) dan penyebaran (*Disseminate*).

### **B. Penelitian Relevan**

Ali Syahbana dalam penelitiannya yang berjudul “Pengembangan Perangkat Pembelajaran Berbasis Kontekstual untuk Mengukur Kemampuan Berfikir Kritis Matematis Siswa SMP”. Penelitian ini telah menghasilkan suatu produk perangkat pembelajaran berbasis kontekstual pokok bahasan prisma dan limas yang meliputi RPP, LKS dan soal tes hasil belajar. Berdasarkan hasil penelitian ini, dikategorikan valid, praktis dan memiliki *potensial effect* terhadap hasil belajar dan aktivitas siswa kelas VIII.I dan VIII.2 SMPN 18 Palembang. Perangkat pembelajran yang dikembangkan

dalam penelitian ini dikategorikan valid dan praktis. Valid tergambar dan hasil penilaian validator bahwa semua validator menyatakan baik berdasarkan *content* (sesuai kurikulum untuk pokok bahasan prisma dan limas), *konstruk* (sesuai karakteristik/prinsip pembelajaran CTL) dan bahasa (sesuai dengan kaidah bahasa yang berlaku yaitu ejaan yang disempurnakan). Praktis tergambar dan hasil uji coba lapangan bahwa semua siswa dapat menggunakan perangkat pembelajaran tersebut dengan baik. Berdasarkan proses pengembangan diperoleh bahwa *prototype* perangkat pembelajaran yang dikembangkan efektif meningkatkan aktivitas belajar siswa, terlihat dari hasil analisis observasi aktivitas siswa selama mengikuti pembelajaran dengan menggunakan pendekatan CTL. Berdasarkan proses pengembangan diperoleh juga bahwa *prototype* perangkat pembelajaran yang dikembangkan telah memiliki potensial efek terhadap kemampuan berpikir kritis matematis siswa, dapat dilihat dari nilai rata-rata kemampuan siswa adalah 69,85 dalam interval nilai 0-100 yang dinyatakan dengan kategori baik.

lis Juniati Lathiiifah, Zulkardi, Somakim (2015) dalam jurnalnya yang berjudul “Pengembangan Bahan Ajar Materi Aturan Pencacahan Menggunakan Pembelajaran Berbasis Masalah di SMA”. Penelitian ini bertujuan untuk menghasilkan bahan ajar materi aturan pencacahan yang valid dan praktis berdasarkan karakteristik pembelajaran berbasis masalah dan kurikulum 2013 serta untuk mengetahui efek

potensial dan bahan ajar terhadap kemampuan siswa memecahkan masalah. Metode penelitian yang digunakan adalah development research yang terdiri dari dua tahap yaitu tahap preliminary yang meliputi persiapan dan desain kemudian tahap formative evaluation yang meliputi self evaluation, expert reviews, one-to-one, small group, dan field test. Subjek penelitian adalah siswa kelas XI MIA 6 SMAN 10 Palembang. Pengumpulan data dilakukan dengan walk through, observasi dan tes. Penelitian ini telah menghasilkan bahan ajar yang valid dan praktis sesuai dengan karakteristik pembelajaran berbasis masalah dan kurikulum 2013. Valid tergambar dan saran validator yang menyatakan bahwa bahan ajar baik berdasarkan konten sesuai dengan kurikulum 2013, konstruk yang sesuai dengan karakteristik pembelajaran berbasis dan bahasa yang sesuai dengan ejaan yang disempurnakan. Serta mempunyai efek potensial terhadap kemampuan siswa dalam memecahkan masalah dilihat dari sikap, pengetahuan dan keterampilan yang secara umum baik secara hasil tes evaluasi akhir dimana rata-rata nilai siswa dikategorikan baik.

### ***C. Kerangka Pikir***

Dalam mencapai tujuan pendidikan yang cita-citakan, maka harus berusaha meningkatkan mutu pendidikan baik dari segi kurikulum, cara mengajar, bahan ajar, maupun keterampilan peserta didik. Dalam implementasi suatu kurikulum baru pasti memiliki masalah.



Dalam proses pembelajaran di SMPN 27 Makassar ditemukan beberapa masalah diantaranya:

- 1) Perangkat pembelajaran yang tersedia masih terbatas dan belum menggunakan pembelajaran berbasis model kooperatif tipe (STAD) khususnya pada pokok bahasan teorema Pythagoras kelas VIII
- 2) Penerapan kurikulum 2013 yang belum maksimal. pembelajaran berpusat di guru (*Teacher Centered*)
- 3) belum ada variasi dalam menyampaikan materi sehingga pembelajaran berlangsung kaku dan membosankan

Dari ketiga masalah di atas menyebabkan peserta didik mengalami kesulitan dalam pemecahan masalah sehingga mempengaruhi hasil belajarnya. Dalam hal ini peneliti mencoba untuk mengembangkan perangkat pembelajaran matematika berbasis model kooperatif tipe STAD pada pokok bahasan teorema Pythagoras. Dengan harapan perangkat pembelajaran yang dikembangkan dapat meningkatkan hasil belajar peserta didik.

Perangkat pembelajaran yang digunakan oleh guru dan peserta didik di kelas merupakan salah satu faktor yang menentukan keberhasilan dalam dunia pendidikan. Penggunaan perangkat pembelajaran yang tidak tepat dapat menurunkan motivasi dan minat belajar peserta didik sehingga tujuan pembelajaran tidak tercapai secara optimal. Selain itu, perangkat pembelajaran merupakan salah satu sarana yang memudahkan

guru dalam melaksanakan proses belajar mengajar. Keterbatasan sumber materi dan soal-soal menyebabkan guru bingung dalam melaksanakan pembelajaran.



Adapun kerangka pikir pada penelitian ini adalah sebagai berikut:



### BAB III

#### METODE PENELITIAN

##### ***A. Jenis Penelitian, dan Lokasi Penelitian***

Jenis penelitian yang digunakan adalah penelitian *Research & Development* (R&D) atau Penelitian & Pengembangan, karena penelitian ini bertujuan untuk menghasilkan produk tertentu dan menguji keefektifan produk tersebut. Penelitian pengembangan bukanlah penelitian yang dimaksudkan untuk menguji teori melainkan untuk menghasilkan produk tertentu.

Produk yang akan dikembangkan dalam penelitian ini adalah perangkat pembelajaran matematika berbasis model pembelajaran kooperatif tipe *Student Teams Achievement Division* (STAD) untuk kelas VIII MTs berupa Rencana Pelaksanaan Pembelajaran (RPP), Buku Siswa dan Lembar Kerja Peserta Didik (LKPD) pada pokok bahasan teorema Pythagoras.

Uji coba produk dilakukan di SMPN 27 Makassar sebagai lokasi penelitian. Sekolah ini digunakan karena bersifat terbuka, ingin menerima hal yang baru dan senang terhadap upaya inovasi. Subjek penelitian juga mempunyai latar belakang sosial, ekonomi, budaya dan kemampuan akademis yang heterogen sehingga cocok untuk menerapkan pembelajaran kooperatif tipe STAD.

### ***B. Prosedur Pengembangan Perangkat***

Metode penelitian dan pengembangan yang dipilih adalah metode penelitian dan pengembangan pendidikan yang dikembangkan oleh Thiagarajan yang dikenal dengan 4-D karena lebih sistematis yang terdiri empat tahap pengembangan yaitu *Define* (Pendefinisian), *Design* (Perancangan), *Develop* (Pengembangan), dan *Disseminate* (Penyebaran). Adapun diagram alur penelitian yang dilakukan adalah sebagai berikut:<sup>1</sup>

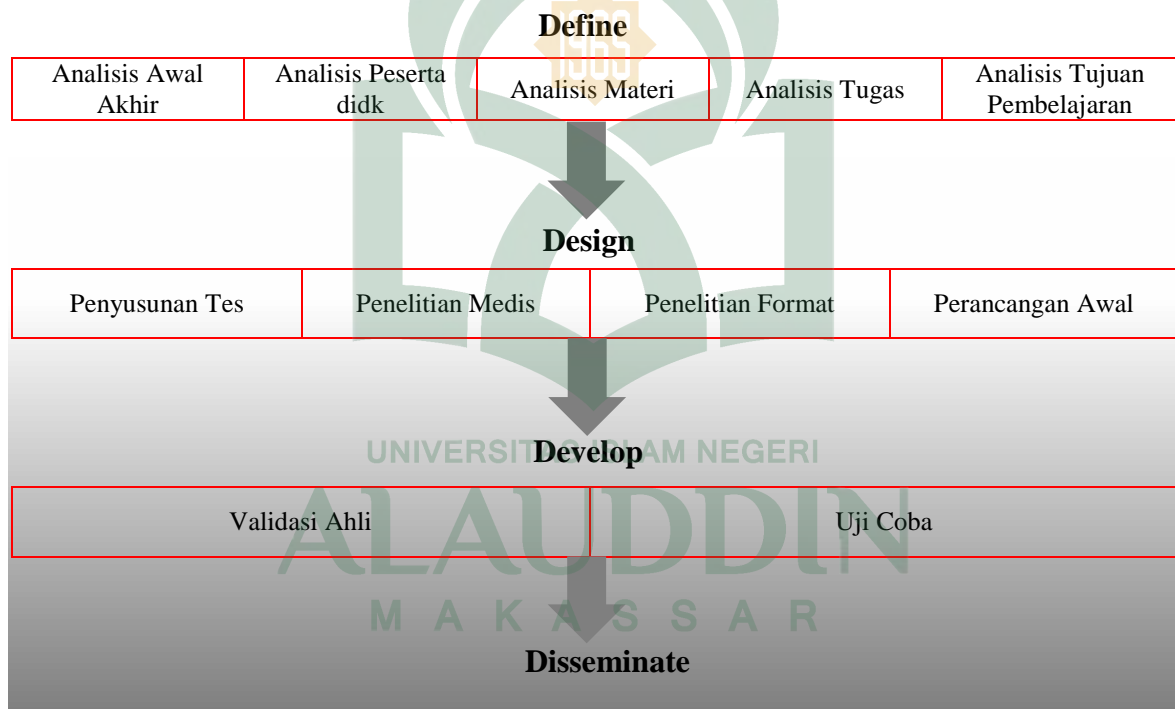

**Gambar 3.1 Alur Penelitian dan Pengembangan (R&D) Menurut Thiagarajan<sup>2</sup>**

## **1. Define (Pendefinisian)**

Pada tahap pendefinisian ditujukan untuk menetapkan dan mendefinisikan syarat-syarat pembuatan model pembelajaran dengan menganalisis tujuan dan materi pelajaran. Dalam tahap ini ada lima kegiatan :

### **a. Analisis Awal Akhir**

Analisis awal akhir dimaksudkan untuk menentukan masalah dasar yang diperlukan dalam pengembangan perangkat pembelajaran. Pada tahap ini pengembang menetapkan dan mendefinisikan kebutuhan-kebutuhan pembelajaran dengan menganalisis tujuan, hasrat materi dan siswa dengan cara melakukan pengkajian terhadap kurikulum 2013 dan berbagai teori belajar yang relevan. Sampai akhirnya diperoleh deskripsi pola pembelajaran yang dianggap paling sesuai.

### **b. Analisis Peserta Didik**

Tujuan analisis siswa adalah menelaah karakteristik peserta didik sesuai dengan rancangan dan pengembangan perangkat pembelajaran. Pada tahap ini dilakukan pengkajian terhadap kurikulum 2013 dan berbagai teori belajar yang relevan, sehingga diperoleh deskripsi pola pembelajaran yang dianggap paling sesuai. Sedangkan karakteristik yang ditelaah pada analisis siswa meliputi latar belakang pengetahuan dan perkembangan kognitif peserta didik.

**c. Analisis Materi**

Analisis materi bertujuan mengidentifikasi merinci dan rnenyusun secara sistematis bagian-bagian utama yang relevan yang akan diajarkan berdasarkan analisis awal akhir.

**d. Analisis Tugas**

Analisis tugas bertujuan untuk mengidentiikasi keterampilan akademis utama yang akan dikembangkan dalam model pembelajaran yang sesuai dengan kurikulum 2013 berdasarkan pada analisis materi. Analisis tugas ini juga menjadi dasar untuk merumuskan tujuan pembelalaran khusus (TPK) dengan mengidentifikasi keterampilan-keterampilan utama yang diperlukan dalam pembelajaran yang sesuai dengan analisis materi dan kurikulum 2013.

**e. Spesifikasi Tujuan Pembelajaran**

Tujuan dan spesifikasi tujuan pembelajaran adalah untuk menjabarkan tujuan analisis materi dan analisis tugas menjadi tujuan-tujuan pembelajaran khusus, yang dinyatakan dengan tingkah laku. Perincian tujuan pembelajaran khusus tersebut merupakan dasar dalam penyusunan tes hasil belajar dan rancangan perangkat pembelajaran. Tujuan pembelajaran khusus ini dirumuskan berdasarkan tujuan umum dalam kurikulum 2013.

## 2. Design (Perancangan)

Pada tahap perancangan ditujukan untuk merancang perangkat pembelajaran sehingga diperoleh *prototype* (contoh perangkat pembelajaran). Tahap ini dimulai setelah ditetapkan tujuan pembelajaran khusus. Kegiatan pada tahap ini meliputi:

### a. Perancangan Awal

Yang dimaksud dengan perancangan awal adalah rancangan awal perangkat pembelajaran yang akan melibatkan aktivitas peserta didik dan guru. Rancangan awal perangkat pembelajaran yang akan melibatkan aktivitas peserta didik dan guru berupa Rencana Pelaksanaan Pembelajaran (RPP), buku siswa, dan Lembar Kerja Peserta Didik (LKPD) serta tes hasil belajar. Dalam tahap perancangan awal peneliti sudah membuat produk awal atau rancangan produk. Sebelum rancangan produk dilanjutkan ke tahap berikutnya maka rancangan produk tersebut perlu divalidasi oleh validator karena ada kemungkinan rancangan produk masih perlu perbaikan sesuai dengan saran validator.

### b. Pemilihan Media

Pemilihan media pembelajaran yang sesuai dengan materi dan karakteristik peserta didik.

### c. Pemilihan Format

Pemilihan format pada pengembangan perangkat pembelajaran ini adalah pemilihan format untuk merancang isi, pemilihan strategi pembelajaran, dan sumber belajar.



#### d. Penyusunan Tes

Menyusun tes sebagai tindakan pertama untuk mengetahui kemampuan awal siswa, dan sebagai alat evaluasi setelah implementasi. Penyusunan tes disini ditujukan untuk menyusun butir-butir soal sesuai dengan tujuan pembelajaran khusus yang ditetapkan pada tahap pendefinisian. Dasar dan penyusunan tes ini adalah analisis tugas dan analisis materi yang dijabarkan dalam spesifikasi tujuan pembelajaran.

#### 3. Develop (Pengembangan)

Tahap pengembangan bertujuan untuk menghasilkan perangkat pembelajaran matematika yang telah direvisi berdasarkan saran para ahli dan data yang diperoleh dan uji coba. Pada tahap pengembangan ini terdapat dua langkah kegiatan yaitu penilaian para ahli dan uji coba.

Kegiatan yang dilakukan pada tahap ini adalah validasi perangkat pembelajaran berbasis model kooperatif tipe

##### a. Penilaian Para Ahli

Perangkat pembelajaran *prototype* I yang telah dihasilkan pada tahap perancangan. selanjutnya dilakukan penilaian oleh para ahli (validator) yang berkompeten untuk menilai dan menelaah perangkat pembelajaran berbasis model kooperatif tipe STAD pada pokok bahasan teorema pythagoras tersebut dan memberikan masukan atau saran, guna penyempurnaan *prototype* I.

Langkah penafsiran ahli antara lain adalah validasi isi. Perangkat pembelajaran yang telah di revisi maka diperoleh perangkat pembelajaran *prototype II*.

a. Uji Coba Terbatas

Perangkat pembelajaran yang telah direvisi yakni *prototype 11*, selanjutnya diujicobakan di kelas VIII SMPN 27 Makassar yang dilakukan bersifat terbatas yaitu hanya satu kelas. Hal ini bertujuan untuk mendapatkan masukan atau saran dan siswa dan guru di lapangan dalam rangka untuk merevisi perangkat pembelajaran *prototype II*. Pelaksanaan uji coba meliputi pelaksanaan proses pembelajaran dan pemberian tes hasil belajar. Hasil uji coba dianalisis dan digunakan sebagai bahan pertimbangan untuk merevisi perangkat pembelajaran *prototype II* sehingga diperoleh perangkat pembelajaran *prototype hasil*.

**4. Disseminate (Penyebaran)**

Pada tahap penyebaran tahap penggunaan perangkat pembelajaran yang telah dikembangkan melalui tahapan uji coba, revisi, serta validasi para ahli. Dikarenakan oleh penelitian ini dilakukan dalam rangka tugas akademik, maka penyebaran dilakukan melalui proses sosialisasi perangkat kepada guru-guru bidang studi matematika sebagai calon pengguna perangkat pembelajaran yang telah dikembangkan untuk memperoleh masukan atau saran-saran sebagai bahan pertimbangan dan perangkat pembelajaran yang telah dikembangkan.

### ***C. Instrumen Penelitian***

Instrumen pengumpulan data yang digunakan dalam penelitian ini adalah lembar validasi ahli, lembar pengamatan keterlaksanaan perangkat pembelajaran, lembar pengamatan kemampuan guru mengelola pembelajaran, angket respons peserta didik, lembar pengamatan aktivitas peserta didik dan Tes Hasil Belajar (THB). Tes hasil belajar digunakan untuk mengukur prestasi belajar siswa setelah diberikan perlakuan. Angket ditujukan kepada siswa, untuk mengetahui pendapatnya terhadap materi pelajaran, perangkat pembelajaran yang digunakan serta untuk mengetahui minat siswa dalam mengikuti pembelajaran dengan menggunakan model pembelajaran kooperatif tipe STAD. Untuk mengetahui kemampuan guru dalam mengelola kelas, dan aktivitas guru serta aktivitas peserta didik selama pembelajaran dengan perangkat pembelajaran berbasis kooperatif tipe STAD, digunakan lembar observasi keterlaksanaan perangkat pembelajaran.

Adapun instrumen pengumpul data yang digunakan dalam penelitian ini adalah sebagai berikut:

1. Lembar Validasi

Instrumen ini digunakan untuk memperoleh data tentang pencapaian dari para ahli terhadap perangkat pembelajaran yang dikembangkan, lembar observasi keterlaksanaan perangkat, angket respons peserta didik, dan Tes Hasil Belajar (THB). Hasil penilaian ini dijadikan dasar untuk perbaikan masing-masing

perangkat pembelajaran pembelajaran berbasis model kooperatif tipe STAD sebelum diujicobakan.

2. Lembar Pengamatan Keterlaksanaan Pembelajaran Perangkat pembelajaran Berbasis Model Kooperatif Tipe *Student Teams Achievement Division* (STAD).

Instrumen ini digunakan untuk memperoleh data tentang kemampuan guru mengelola selama proses pembelajaran berlangsung dengan menggunakan perangkat pembelajaran maternaitka berbas is model kooepratiftipe STAD. Informasi yang diperoleh melalui instrumen ini digunakan sebagai bahan pertimbangan untuk merevisi rencana pelaksanaan pembelajaran (RPP). Pada lembaran ini pengamat rnelakukan penilaian terhadap kemampuan guru mengelola pembelajaran dengan rnenggunakan tanda cek (√) pada baris dan kolom yang sesuai. Penilaian terdiri dari 5 kategori, yaitu tidak sesuai (nilai 1), kurang sesuai (nilai 2), cukup sesuai (nilai 3), sesuai (nilai 4) dan sangat sesuai (nilai 5)

3. Lembar Pengamatan Aktivitas Peserta Didik

Instrumdn ini digunakan untuk memperoleh data tentang taktivitas peserta didik selama proses pembelajaran dengan menggunakan perangkat pembelajaran berbasis model kooperatif tipe STAD informasi yang diperoleh rnelalui instrumen ini digunakan sebagai bahan pertimbangan untuk rnerevisi perangkat pernbelajaran. Pengamatan aktivitas peserta didik dilakukan okh dua orang pengamat terhadap siswa yang diamati, Pada lembar pengamatan

aktivitas peserta didik pengamat menuliskan nomor-nomor kategori aktivitas peserta didik yang dominan muncul dalam kegiatan pembelajaran dalam selang waktu 3 menit.

#### 4. Lembar Pengamatan Kemampuan Guru Mengelolah Pembelajaran

Instrumen ini digunakan untuk memperoleh data tentang kemampuan guru mengelolah selama proses pembelajaran berlangsung dengan menggunakan perangkat pembelajaran matematika berbasis model kooperatif tipe STAD. Informasi yang diperoleh melalui instrumen ini digunakan sebagai bahan pertimbangan untuk merevisi rencana pelaksanaan pembelajaran (RPP). Pengamatan kemampuan guru mengelolah ini diamati oleh satu orang pengamat terhadap kegiatan-kegiatan yang dilakukan oleh guru. Pada lembar pengamatan kemampuan guru mengelolah pengamat memberikan tanda centang pada kategori yang sesuai dengan aktivitas guru

#### 5. Angket Respons Peserta Didik

Respons peserta didik terhadap perangkat pembelajaran yang telah dibuat dapat diketahui melalui angket. Angket respons siswa disusun untuk mengumpulkan salah satu data pendukung keektifan penggunaan perangkat pembelajaran pada pokok bahasan teorema pythagoras berbasis model kooperatif tipe STAD. Angket tersebut dibagikan kepada peserta didik pertemuan

Terakhir terakhir untuk diisi sesuai petunjuk yang diberikan Respons peserta didik meliputi pendapat peserta didik terhadap proses pembelajaran dengan menggunakan perangkat pembelajaran pada pokok bahasan teorema pythagoras berbasis model kooperatif tipe STAD. Hasil angket ini dapat dijadikan pertimbangan untuk memperbaiki perangkat pembelajaran dan perangkat pendukung lainnya.

#### 6. Tes Hasil Belajar Siswa (THB)

Tingkat penguasaan siswa terhadap materi pelajaran diperoleh melalui THB dalam bentuk essay. THB disusun oleh peneliti dan beberapa tes yang sudah ada berdasarkan tujuan pembelajaran yang telah ditetapkan. Tes ini dibuat dengan tujuan untuk memperoleh informasi tentang hasil belajar matematika siswa pada materi teorema pythagoras dengan menggunakan perangkat pembelajaran yang telah dibuat. Data THB ini digunakan sebagai salah satu kriteria keefektifan perangkat pembelajaran dan perangkat pendukung lainnya. Tes disusun mengacu pada indikator pencapaian kompetensi inti terkait dengan materi teorema pythagoras yang diperoleh dari tahap pendefinisian spesifikasi tujuan pembelajaran, Tes diberikan setelah seluruh proses pembelajaran telah dilakukan pada tahap uji Coba lapangan

Dalam pemberian skor pada hasil tes ini menggunakan skala berdasarkan teknik kategorisasi standar yang ditetapkan oleh depdiknas yaitu:

- 1) Kemampuan 91%-100% atau skor 91-100 dikategorikan sangat tinggi
- 2) Kemampuan 75%-90% atau skor 75-90 dikategorikan tinggi
- 3) Kemampuan 60%-74% atau skor 60-74 dikategorikan sedang
- 4) Kemampuan 40%-59% atau skor 40-59 dikategorikan rendah
- 5) Kemampuan 0%-39% atau skor 0-39 dikategorikan sangat rendah

Seorang siswa berhasil dalam belajar jika berada pada kategori minimal tinggi. Pembelajaran dikatakan berhasil jika minimal 85% siswa berada pada kategori minimal tinggi.<sup>3</sup>

#### ***D. Teknik Analisis Data***

Data yang telah dikumpulkan dengan menggunakan instrumen-instrumen seperti yang telah disebutkan di atas, selanjutnya dianalisis secara komutatif dan diarahkan untuk menjelaskan kevalidan, keefektifan dan kepraktisan perangkat pembelajaran berbasis model kooperatif tipe STAD. Adapun data hasil uji coba di kelas digunakan untuk menjelaskan keefektifan dan kepraktisan perangkat pembelajaran berbasis model kooperatif tipe STAD.

Berikut ini dikemukakan tentang analisis data kevalidan, kepraktisan dan keefektifan.

##### **1. Analisis Data Validitas**

Adapun kegiatan yang dilakukan dalam proses analisis data kevalidan perangkat yang dikutip adalah sebagai berikut:

- 1) Melakukan rekapitulasi hasil penilaian ahli kedalam table. Aspek ( $A_i$ ), kriteria ( $K_i$ ), dan hasil penilaian ( $V_{ij}$ )
- 2) Mencari rerata hasil penilaian dari semua validator untuk setiap kriteria dengan rumus :

$$K_i = \frac{\sum_{j=1}^n V_{ij}}{n}, \text{ dengan}$$

$K_i$  = rata-rata kriteria ke-  $i$

$V_{ij}$  = skor hasil penilaian terhadap kriteria ke- $i$  oleh penilai ke- $j$

$n$  = jumlah penilai

- 3) Mencari rata-rata aspek dengan rumus

$$A_i = \frac{\sum_{j=1}^n K_{ij}}{n}, \text{ dengan}$$

$A_i$  = rata-rata Aspek ke-  $i$

$K_{ij}$  = rata-rata untuk aspek ke- $i$  oleh kriteria ke- $j$

$n$  = jumlah kriteria dalam aspek ke- $i$

- 4) Mencari rata-rata total dengan rumus

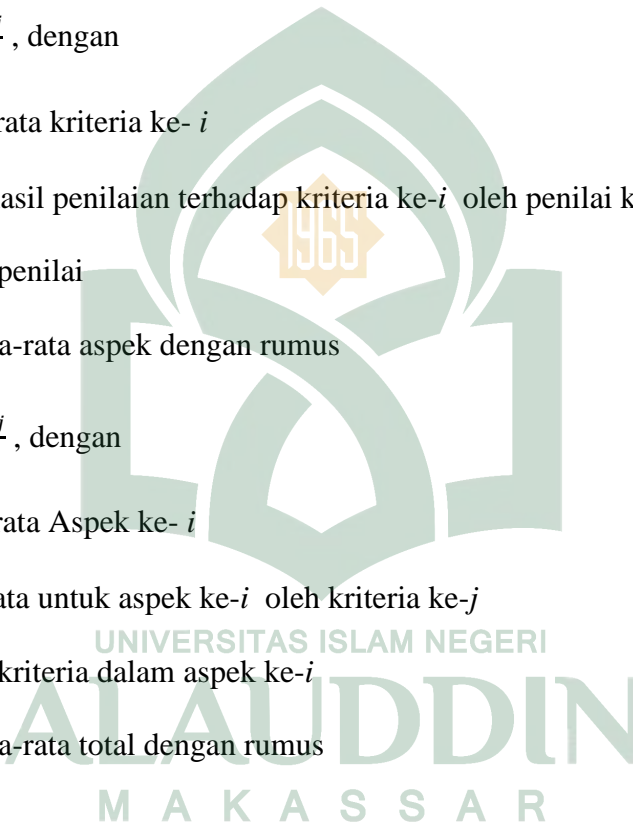



5) Menentukan validitas setiap kriteria atau rata-rata aspek atau rata-rata total berdasarkan kategori validitas

$3,5 \leq M \leq 4$  sangat valid

$2,5 \leq M \leq 3,5$  valid

$1,5 \leq M \leq 2,5$  cukup valid

$M \leq 1,5$  tidakvalid

Keterangan

$M = K_i$  untuk mencari validitas setiap kriteria

$M = A_i$  untuk mencari validitas setiap aspek

$M = X$  untuk mencari validitas keseluruhan aspek

Kriteria yang digunakan untuk memutuskan bahwa perangkat pembelajaran memiliki derajat validitas yang memadai adalah nilai  $X$  untuk keseluruhan aspek minimal berada dalam kategori cukup valid dan nilai  $A_i$  untuk setiap aspek minimal berada dalam kategon valid. Jika tidak demikian, maka perlu dilakukan revisi berdasarkan saran dan para validator atau dengan melihat kembali aspek-aspek yang nilainya kurang. Selanjutnya dilakukan validasi ulang lalu dianalisis kembali. Demikian seterusnya sampai memenuhi nilai  $M$  minimal berada di dalam kategori valid.<sup>4</sup>

## 2. Analisis Data Kepraktisan

Data kepraktisan perangkat pembelajaran berbasis model kooperatif tipe STAD diperoleh melalui data dari pengamatan keterlaksanaan perangkat pembelajaran berbasis model kooperatif tipe STAD secara umum. Pada analisis data keterlaksanaan perangkat pembelajaran berbasis model kooperatif tipe STAD, kriteria yang digunakan untuk memutuskan bahwa perangkat pembelajaran berbasis model kooperatif tipe STAD memiliki tingkatan keterlaksanaan yang memadai adalah  $X$  minimal berada dalam kategori terlaksana sebagian, berarti model tidak relevan.

Kriteria penilaian untuk keterlaksanaan perangkat pembelajaran berbasis model kooperatif tipe STAD adalah sebagai berikut :

**Table 3.1 Interval Penentuan Kategorisasi Keterlaksanaan Perangkat Pembelajaran Berbasis Model Kooperatif Tipe STAD (Modifikasi Nurdin dalam<sup>5</sup>)**

Kategori	Interval
Terlaksana seluruhnya	$1,5 \leq X < 2$
Terlaksana sebagian	$0,5 \leq X < 1,5$
Tidak Terlaksana	$0,0 \leq X < 0,5$

Kegiatan yang dilakukan dalam proses analisis data keterlaksanaan perangkat

Perangkat pembelajaran berbasis model kooperatif tipe STAD adalah sebagai berikut :

- 1) Melakukan rekapitulasi hasil pengamatan keterlaksanaan perangkat pembelajaran berbasis model kooperatif tipe STAD dalam tabel yang meliputi (1) Aspek ( $A_i$ ), (2) kriteria ( $K_i$ ).
- 2) Mencari rerata setiap aspek pengamatan setiap pertemuan dengan rumus:
- 3) Mencari rerata setiap aspek pengamatan untuk  $n$  kali pertemuan dengan rumus :
- 4) Mencari rerata total berupa rerata semua aspek ( $X$ ) dengan rumus :
- 5) Menentukan kategori keterlaksanaan setiap aspek atau keseluruhan aspek dengan mencocokkan rerata setiap aspek ( $A_i$ ) atau rerata total aspek ( $X$ ) dengan kategori yang ditetapkan.

Kriteria yang digunakan untuk memutuskan bahwa keterlaksanaan perangkat pembelajaran berbasis model kooperatif tipe STAD memiliki derajat keterlaksanaan yang memadai adalah nilai  $A_i$  dan  $X$  minimal berada dalam kategori terlaksana sebagian, berarti model tidak direvisi.

Selanjutnya dihitung reliabilitas lembar pengamatan keterlaksanaan perangkat pembelajaran matematika berbasis model kooperatif tipe STAD dengan menggunakan hasil modifikasi rumus *percentage of agreements Grinnel*

$$\text{percentage of agreements (R)} = \frac{\text{Agreements}}{\text{Disagreements} + \text{Agreements}} \times 100\%$$

Keterangan :

*Agreements* : Jumlah frekuensi kecocokan antara dua pengamat

*Disagreements* : Jumlah frekuensi ketidakcocokan antara dua pengamat

*R* : Reliabilitas instrument

Menurut Borich, lembar keterlaksanaan perangkat pembelajaran berbasis model kooperatif tipe STAD dikatakan reliable jika nilai reliabilitasnya ( $R \geq 0,75$ ).

### 3. Analisis Data Keefektifan

Analisis data keefektifan perangkat pembelajaran matematika berbasis model kooperatif tipe STAD didukung oleh hasil analisis data dan 4 komponen keefektifan, yaitu (1) Hasil belajar siswa atau ketuntasan klasikal. (2) respons peserta didik, (3) aktivitas peserta didik, (4) kemampuan guru dalam mengelolah pembelajaran. Oleh karena itu, kegiatan analisis data terhadap keempat komponen adalah sebagai berikut :

#### a. Analisis Hasil Belajar

Data mengenai hasil belajar matematika siswa dianalisis secara kuantitatif. Untuk analisis data secara kuantitatif ini digunakan statistika deskriptif untuk mendeskripsikan tingkat kemampuan pemahaman peserta didik pada materi teorema pythagoras setelah dilakukan pembelajaran matematika menggunakan perangkat pembelajaran matematika berbasis model kooperatif tipe STAD pada pokok bahasan

teorema pythagoras dengan kategorisasi standar yang di tetapkan oleh depdiknas dalam<sup>8</sup>, yaitu :

- a) Kemampuan 91%-100% atau skor 91-100 dikategorikan sangat tinggi
- b) Kemampuan 75%-90% atau skor 75-9 dikategorikan tinggi
- c) Kemampuan 60%-74% atau skor 60-74 dikategorikan sedang
- d) Kemampuan 40%-59% atau skor 40-59 dikategorikan rendah
- e) Kemampuan 0%-39% atau skor 0-39 dikategorikan sangat rendah

Menurut Trianto, untuk menentukan ketuntasan belajar siswa (individual dapat dihitung dengan menggunakan persamaan sebagai berikut:

$$KB = \frac{T}{T_1} \times 100\%$$

Keterangan:

KB = Ketuntasan Belajar

T = Jumlah skor yang diperoleh siswa

$T_1$  = Jumlah skor total<sup>9</sup>

Analisis hasil belajar siswa diarahkan pada pencapaian hasil belajar secara individual atau klasik. Seorang siswa dikatakan tuntas dalam belajar jika memperoleh nilai minimal 75. Pembelajaran dikatakan tuntas secara klasikal jika minimal 85% siswa mencapai skor minimal 75.

## b. Analisis Respons Peserta Didik

Data respons peserta didik diperoleh melalui instrumen angkat respons siswa. dianalisis dengan langkah-langkah sebagai berikut :

- 1) Menghitung banyak peserta didik yang memberi respons positif terhadap pertanyaan atau pernyataan dan setiap aspek, dengan kategori “negatif” yaitu kriteria 1 dan 2 dan kategori “positif” yaitu kriteria 3 dan 4. Menurut Ardin adapun penentuan kategori aspek respons siswa ditentukan berdasarkan table kriteria sebagai berikut

**Tabel 3.2 Kriteria Aspek Respons Peserta didik**

No	Skor Rata-rata	Kategori
1	1,0-1,4	Negatif
2	1,5-2,4	Cenderung Negatif
3	2,5-3,4	Cenderung Positif
4	3,5-4,0	Positif <sup>10</sup>

- 2) Menghitung persentase dari (I)
- 3) Menentukan kategori untuk respons positif dengan cara mencocokkan hasil persentase dengan kriteria yang ditetapkan. Jika hasil analisis menunjukkan bahwa

respons peserta didik belum positif, maka dilakukan revisi terhadap proses pembelajaran terkait dengan aspek-aspek yang nilainya kurang.

- 4) Jika hasil analisis menunjukkan bahwa respons peserta didik belum positif, maka dilakukan revisi terhadap perangkat yang dikembangkan.<sup>11</sup>

Positif adalah minimal 50% dari siswa memberi respons positif terhadap minimal 70%

Dari jumlah item pertanyaan atau pernyataan yang ada pada setiap aspek modifikasi dari

Nurdin

### c. Analisis Aktivitas Peserta Didik

Data hasil pengamatan aktivitas peserta didik selama proses pembelajaran dilaksanakan di kelas, dianalisis dan dideskripsikan. Untuk mencari persentase aktivitas peserta didik dan waktu yang digunakan, dianalisis sebagai berikut :

$$PTa = \frac{\sum TA}{\sum T} \times 100\%$$

Keterangan:

$PTa$  = Persentase aktivitas peserta didik untuk melakukan suatu jenis aktivitas tertentu

$\sum TA$  = Jumlah jenis aktivitas peserta didik yang dilakukan setiap pertemuan

$\sum T$  = Jumlah seluruh aktivitas peserta didik

Kemudian persentase aktivitas peserta didik tersebut dibandingkan dengan rentang baik yaitu diperoleh dari persentase waktu ideal dengan menggunakan toleransi 5%

Persentase waktu ideal peserta didik dalam melakukan aktivitas tertentu dihitung berdasarkan persentase jumlah alokasi waktu dari seluruh RPP pada aktivitas tertentu terhadap jumlah waktu seluruh RPP, yang rumusnya sebagai berikut:

$$P_{wi} = \frac{\sum w_a}{\sum w} \times 100\%$$

Keterangan:

$P_{wi}$  = Persentase waktu ideal untuk melakukan suatu jenis aktivitas tertentu

$\sum w_a$  = Jumlah alokasi waktu dari semua RPP pada aktivitas tertentu

$w_a$  = Jumlah alokasi waktu dari semua RPP

Selanjutnya persentase waktu untuk setiap melakukan aktivitas dirujuk terhadap kriteria pencapaian waktu ideal aktivitas peserta didik sebagai berikut:

- 1) Waktu ideal digunakan siswa untuk mendengarkan dan memperhatikan penjelasan guru/ternan adalah 100% dan waktu yang tersedia pada setiap pertemuan, sehingga batas toleransi pencapaian waktu ideal aktivitas peserta didik untuk indikator tersebut ditetapkan dan 5%-25%.
- 2) Waktu ideal yang digunakan peserta didik untuk membaca dan mencermati materi perangkat pembelajaran matematika secara berkelompok adalah 10% dari waktu yang tersedia pada setiap pertemuan, sehingga batas toleransi pencapaian waktu ideal aktivitas peserta didik untuk indikator tersebut di tetapkan 5%-15%.



- 3) Waktu ideal yang digunakan siswa untuk mengerjakan permasalahan yang ada di dalam kegiatan siswa adalah 25% dan waktu yang tersedia pada setiap pertemuan, sehingga batas toleransi pencapaian waktu ideal aktivitas peserta didik untuk indikator tersebut ditetapkan dari 20% - 30%
- 4) Waktu ideal yang digunakan peserta didik untuk mendiskusikan jawaban dari permasalahan yang ada bersama dengan teman-teman kelompok adalah 15% dari waktu yang tersedia pada setiap pertemuan, sehingga batas toleransi pencapaian waktu ideal aktivitas peserta didik untuk indikator tersebut ditetapkan dan 10%-20%.
- 5) Waktu ideal yang digunakan peserta didik untuk mempersentasikan jawaban/menenanggapi hasil diskusi jawaban latihan dalam perangkat pembelajaran di dalam kelas adalah 20% dan waktu yang tersedia pada setiap pertemuan, sehingga batas toleransi pencapaian waktu ideal aktivitas peserta didik untuk indikator tersebut ditetapkan dan 15% - 25%.
- 6) Waktu ideal yang digunakan peserta didik untuk menarik kesimpulan, membuat rangkuman dan materi yang telah dipelajari, dan mengerjakan soal formatif adalah 20% dan waktu yang tersedia pada setiap pertemuan, sehingga batastoleransi pencapaian waktu ideal aktivitas peserta didik untuk indikator tersebut ditetapkan dan 15% - 25%.
- 7) Waktu ideal yang digunakan peserta didik untuk melakukan kegiatan lain dalam tugas, misalnya gerakan seperti sedang berpikir, memperhatikan pekerjaan

teman, membolak-balik perangkat pembelajaran, dsb adalah 0% dari waktu yang tersedia pada setiap pertemuan, sehingga batas toleransi pencapaian waktu ideal aktivitas peserta didik untuk indikator tersebut ditetapkan dan 0% - 5%.

- 8) Waktu ideal yang digunakan peserta didik untuk melakukan kegiatan lain yang tidak berkaitan dengan KBM ( seperti tidur. mengganggu teman lainnya) adalah 0% dan waktu yang tersedia pada setiap pertemuan, sehingga batas toleransi pencapaian waktu ideal aktiitas peserta didik untuk indikator tersebut ditetapkan dari 0% - 5 %.<sup>13</sup>

Akiivitas peserta didik dikatakan ideal, apabila lima dan enam kriteria batas toleransi pencapaian waktu ideal yang digunakan dipenuhi. Dengan catatan kriteria batas toleransi 3 harus dipenuhi, dengan pertimbangan 3 merupakan kegiatan inti dalam pembelajaran ini. Adapun penentuan persentase waktu dan masing-masing bagian di atas didasarkan pada waktu yang disediakan untuk kegiatan-kegiatan tersebut.

#### **d. Kemampuan Guru Mengelola Pelajaran**

Penilaian yang diberikan untuk mengetahui kemampuan guru rnelgelolah pembelajaran diperoleh berdasarkan hash pengamatafl kemampuan guru mengelola pembelajaran di kelas. Hasil pengamatan di setiap perternuan direkap sehingga terkumpul semua skor setiap kriteria pengamatan pengelolaan pembelajaran dan kemudian dihitung rata-ratanya. Langkah berikutnya adalah menentukan rata-rata

tiap-tiap fase kegiatan pembelajaran berdasarkan rata-rata setiap pengamatan yang dihitung sebelumnya. Akhirnya berdasarkan rata-rata penilaian sernua fase pengelolaan pembelajaran ditentukan nilai rata-rata total pengelolaan pembelajaran untuk kemudian ditentukan kemampuan guru mengelolah pembelajaran dengan krteria sebagai berikut:

**Tabel 3.3 Interval Penentuan Kategorisasi Kemampuan Pengelolaan Pembelajaran Matematika**

Kategori	Skor Rata-Rata
Sangat rendah	$KG < 1,5$
Rendah	$1,5 \leq KG < 2,5$
Cukup sedang	$2,5 \leq KG < 3,5$
Tinggi	$3,5 \leq KG < 4,5$
Sangat tinggi	$4,5 \leq KG^{14}$

#### *E. Indikator Keberhasilan Produk*

Suatu perangkat pembelajaran dikatakan berhasil, apabila telah memenuhi 3 kriteria, yaitu criteria valid, praktis, dan efektif. Valid berarti sah atau sesuai dengan cara atau ketentuan yang seharusnya. Aspek kevalidan menurut Nurdin merujuk pada dua hal, yaitu apakah perangkat pembelajaran tersebut dikembangkan sesuai teoritiknya serta terdapat konsistensi internal pada setiap komponennya. Aspek yang kedua adalah praktis.

Praktis dapat diartikan bahwa perangkat pembelajaran sesuai dengan praktik dan memberikan kemudahan penggunaan. Aspek kepraktisan menurut Nurdin juga merujuk pada dua hal, yaitu apakah praktisi atau ahli dapat menyatakan bahwa perangkat pembelajaran yang dikembangkan dapat diterapkan dan apakah perangkat pembelajaran tersebut benar-benar dapat diterapkan di lapangan. Efektif berarti membawa pengaruh

atau hasil dengan tujuan. Adapun aspek keefektifan juga dikaitkan dengan dua hal, yaitu praktisi atau ahli menyatakan perangkat pembelajaran tersebut efektif berdasarkan pengalaman menggunakan perangkat pembelajaran tersebut serta secara nyata perangkat pembelajaran tersebut memberikan hasil yang sesuai dengan harapan.

Berdasarkan uraian tersebut, berikut merupakan penjelasan dan aspek yang akan digunakan dalam pengembangan perangkat pembelajaran ini adalah peneliti

### **1. Aspek Kevalidan**

Perangkat pembelajaran dikatakan valid jika perangkat pembelajaran tersebut berkualitas baik yaitu fokus pada materi dan pendekatan pembelajaran yang digunakan. Perangkat pembelajaran harus didasarkan pada materi atau pengetahuan (validitas) dan semua komponen harus secara konsisten dihubungkan satu sama lain (validitas konstruk). Jika perangkat pembelajaran memenuhi semua pernyataan di atas, maka perangkat pembelajaran dapat dikatakan valid. Dalam penelitian ini, validator akan memberikan penilaian terhadap perangkat pembelajaran yang akan dikembangkan

Apabila memenuhi semua pernyataan di atas maka hasil penilaian validator menyatakan bahwa perangkat pembelajaran layak digunakan dengan revisi atau tanpa revisi didasarkan pada landasan teoritik yang kuat.

Kelayakan dinilai dari empat aspek kelayakan yang ditentukan oleh BSNP yang meliputi kelayakan isi, kelayakan kebahasaan, kelayakan penyajian, dan kelayakan kegrafikan.

a) Kelayakan Isi

Kelayakan Isi meliputi aspek-aspek yang dibahas didalam perangkat pembelajaran. kemudahan dan keterbantuan dalam penggunaan perangkat pembelajaran yang dikembangkan.

b) Kelayakan Kebahasaan

Kelayakan bahasa meliputi kesesuaian dengan peserta didik, ketepatan kaidah penulisan serta kebenaran istilah dan simbol.

c) Kelayakan Penyajian

Kelayakan penyajian meliputi teknik penyajian serta pendukung penyajian

d) Kelayakan Kegrampilan

Kelayakan kegrafikan dinilai dari tampilan perangkat, ukuran, serta ketepatan warna dan huruf yang digunakan.

## **2. Aspek Kepraktisan**

Perangkat pembelajaran dikatakan praktis jika guru dan siswa mempertimbangkan perangkat pembelajaran mudah digunakan dan sesuai dengan rencana peneliti. Apabila terdapat kekonsistenan antara kurikulum dengan proses pembelajaran, maka perangkat pembelajaran dapat dikatakan praktis. Dalam penelitian ini, perangkat pembelajaran dikatakan praktis jika para responden menyatakan bahwa perangkat pembelajaran dapat digunakan dalam pembelajaran yang ditunjukkan oleh hasil angket respons peserta didik dan penilaian oleh guru

## **3. Aspek Keefektifan**

Perangkat pembelajaran dikatakan efektif apabila peserta didik berhasil dalam proses pembelajaran dan terdapat kekonsistenan antara kurikulum, pengalaman belajar peserta didik, dan pencapaian proses pembelajaran. Dalam penelitian ini, perangkat pembelajaran dikatakan efektif ditunjukkan dengan tes hasil belajar yang sesuai dengan KKM.

## **BAB IV**

### **HASIL PENELITIAN DAN PEMBAHASAN**

Seperti ditegaskan pada bab III, bahwa perangkat pembelajaran pada penelitian ini disusun dan dikembangkan berdasarkan model 4-D Thiagarajan yang terdiri dari empat tahap yaitu define, design, develop dan disseminate. Adapun yang akan diuraikan adalah data temuan mengenai (a) hasil penelitian, (b) pembahasan dan (c) keterbatasan penelitian. Adapun data temuan tersebut sebagai berikut.

#### **A. Hasil Penelitian**

##### **1. Profil Lokasi Penelitian**

Pada penelitian ini, ditetapkan lokasi penelitian untuk uji coba terbatas adalah di SMPN 27 Makassar. SMPN 27 Makassar adalah Sekolah Menengah Pertama (SMP) Negeri yang berlokasi di Propinsi Sulawesi Selatan Kota Makassar yang beralamat di Jalan Daeng Tata BTN. Hartaco Indah Blok II A Kelurahan Parang Tambung Kecamatan Tamalate.

##### **2. Deskripsi Tahap Pengembangan**

###### **a. Pendefinisian (*Define*)**

Pada tahap pendefinisian ini telah dilakukan pengecekan dan pendefinisian mengenai syarat-syarat pengembangan perangkat pembelajaran matematika yang sesuai dengan Kurikulum 2013. Pada tahapan ini pula dilakukan observasi ke sekolah sasaran yang meliputi:

### 1) Analisis Awal-Akhir

Berdasarkan hasil pantauan dan pengamatan (baik langsung maupun tak langsung) tentang kondisi saat ini yang berkaitan dengan pembelajaran matematika di kelas, diperoleh informasi sebagai berikut: (1) Pembelajaran masih cenderung berfokus pada guru sehingga peserta didik kurang aktif karena hanya bertindak sebagai pendengar dalam proses pembelajaran, Guru juga tidak selalu menyiapkan rencana pelaksanaan pembelajaran dalam kegiatan belajar mengajar untuk menentukan model, pendekatan maupun metode pembelajaran yang akan digunakan. (2) Buku Siswa yang menjadi pegangan peserta masih monoton, bahasanya menggunakan bahasa yang sebagian sulit dipahami serta tampilannya kurang menarik bagi peserta didik (3). Perangkat pembelajaran berupa LKPD yang digunakan dalam pembelajaran masih belum memberikan wadah bagi peserta didik untuk aktif.

Untuk mengatasi masalah di atas, sejalan dengan tuntutan dan tantangan pendidikan di masa yang akan datang untuk mempersiapkan peserta didik menghadapi masalah dalam kehidupan sehari-hari. Maka sebagai salah satu alternatif, peneliti merancang perangkat pembelajaran matematika berbasis model kooperatif tipe *Student Teams Achievement Division (STAD)* pada pokok bahasan teorema Pythagoras kelas VIII. Pada tahap ini dilakukan telaah terhadap Kurikulum 2013 dan berbagai



pendekatan pembelajaran yang relevan, sehingga diperoleh deskripsi pola pembelajaran yang dianggap paling sesuai.

## **2) Analisis Peserta didik**

Peserta didik yang menjadi subyek penelitian ini adalah peserta didik kelas VIII 9 SMPN 27 Makassar tahun pclairan 2016/2017. Analisis peserta didik dilakukan untuk menelaah karakterstik peserta didik yang sesuai dengan desain dan pengembangan yang meliputi latar belakang pengetahuan siswa, kecenderungan peserta didik untuk berkelompo, bahasa yang digunakan dan perkembangan kognitif siswa Hasil telaah di atas. ditemukan bahwa peserta didik kelas VIII 9 SMPN 27 Makassar telah mempelajari materi Bangun Datar di Sekolah Dasar sebagai materi prasyarat untuk mempelajari materi pokok teorema pythagoras di SMP kelas VIII. Namun, guru masih perlu mengingatkan kembali materi tersebut di awal pertemuan. Kernudian kecenderungan berkelompok dan berdiskusi siswa adalah cukup tinggi dengan asumsi bahwa kegiatan berkemah sangat digemani oleh peserta didik. Kegiatan semacam ini merupakan bentuk interaksi sosial yang nantinya dapat diterapkan dalam pembelajaran di kelas.

Data ini menjadi dasar untuk mengemhangkan perangkat pembelajaran matematika berbasis model kooperatif tipe Student Teams Achievement Division (STAD) pada pokok bahasan teorem Pythagoras kelas VIII.

## **3) Analisis Materi**

Dari hasil observasi di sekolah tempat penelitian, analisis materi yang dilakukan peneliti berdasarkan standar isi yang ditetapkan oleh pemerintah dalam kurikulum 2013. Ketersediaan buku matematika sebagai pegangan bagi peserta didik nasib terbatas. Meskipun tersedia beberapa buku, tetapi buku tersebut belum mampu mengajarkan peserta didik untuk aktif. Kecenderungan guru mengajarkan dengan metode ceramah juga membuat peserta didik hanya berperan sebagai pendengar dan tak mampu memecahkan permasalahan yang ada secara mandiri maupun berkelompok

#### **4) Analisis Tugas**

Berdasarkan analisis materi untuk pokok bahasan teorema Pythagoras, diperoleh tugas-tugas yang mengacu pada indikator pada kurikulum 2013, yaitu :

(1) membuktikan teorema pythagoras melalui luas persegi dan luas segitiga (2) menghitung panjang sisi segitiga siku-siku, (3) menerapkan teorema pythagoras pada bangun datar dan bangun ruang, (4) menentukan jenis segitiga berdasarkan panjang sisi dan triple pythagoras.

#### **5) Spesifikasi Tujuan Pembelajaran**

Analisis tujuan pembelajaran dimaksudkan untuk merumuskan tujuan-tujuan pembelajaran khusus yang dinyatakan dalam bentuk tingkah laku. berdasarkan analisis tugas dan analisis materi dengan berasaskan kompetensi dasar dari indikator yang terdapat pada standar isi dan ketuntasan minimal yang harus dicapai oleh peserta didik pada setiap kompetensi dasar. Berdasarkan topik yang dipilih, rumusan tujuan

pembelajaran khusus, yaitu: (1) peserta didik mampu membuktikan teorema Pythagoras melalui luas persegi dan luas segitiga. (2) peserta didik mampu menghitung panjang sisi segitiga siku-siku, (3) peserta didik mampu menerapkan teorema Pythagoras pada bangun datar dan bangun ruang. (4) peserta didik mampu menentukan jenis segitiga berdasarkan panjang sisi dan triple Pythagoras.

Tujuan pembelajaran yang telah direncanakan, maka peneliti mengembangkan perangkat pembelajaran matematika berbasis model kooperatif tipe Student Teams Achievement Division (STAD) pada pokok bahasan teorema Pythagoras kelas VIII.

## **b. Perancangan (*Design*)**

### **1) Perancangan Awal Perangkat Pembelajaran**

Hasil tahapan perancangan awal meliputi beberapa kegiatan perancangan yaitu (1) RPP, (2) Buku Siswa. (3) LKPD, (4) Tes Hasil Belajar.

#### **a) Hasil Rancangan RPP**

Format RPP yang dikembangkan dalam Rancangan RPP ini, yaitu (1) kompetensi inti adalah tingkat kemampuan untuk mencapai standar kompetensi lulusan yang harus dimiliki oleh peserta didik pada setiap tingkat kelas. (2) kompetensi dasar adalah kemampuan untuk mencapai kompetensi inti yang harus diperoleh peserta didik melalui pembelajaran. (3) indikator pencapaian kompetensi adalah pentaku yang dapat

diukur dan diobservasi untuk menunjukkan ketercapaian kompetensi dasar tertentu yang menjadi acuan penilaian mata pelajaran. (4) mata pembelajaran berisi materi inti yang akan dibelajarkan sesuai urutan tersebut. (5) kegiatan pembelajaran berisi uraian rancangan proses kegiatan pembelajaran yang akan dilakukan berdasarkan karakteristik materi, (6) penilaian mencakup jenis dan bentuk penilaian yang digunakan untuk mengevaluasi hasil pembelajaran, (7) media memuat keterangan sumber media bahan atau alat yang digunakan dalam pembelajaran, hasil rancangan RPP ini dapat dilihat pada lampiran.

#### **b) Hasil Rancangan Buku Siswa**

Perancangan buku siswa dengan materi teorema pythagoras mengacu pada kompetensi dasar teorema pythagoras. Buku siswa disusun berdasarkan kurikulum matematika yang berlaku sesuai dengan jenjang pendidikan yaitu SMP/MTS. Materi pada buku siswa dirumuskan dalam bentuk permasalahan yang akan dipecahkan oleh peserta didik ataupun kegiatan-kegiatan yang dikerjakan berkelompok maupun perorangan dengan bimbingan guru. Permasalahan-permasalahan yang sesuai dengan kehidupan sehari-hari akan mampu menumbuhkan kembangkan kreativitas pemecahan masalah, tercipta budaya berpikir kritis, kreatif dan mandiri bagi peserta didik yang disajikan dalam bentuk diskusi kelompok. Pengembangan buku siswa ini mempertimbangkan model pembelajaran yang digunakan dalam penelitian yaitu

model kooperatif tipe *Student Teams Achievement Division* (STAI)). Rancangan materi buku sisa ini dapat dilihat pada lampiran.

**a) Lembar Kerja Peserta Didik (LKPD)**

Pemilihan materi pembelajaran yang seharusnya berpedoman pada pemahaman bahwa materi pembelajaran tersebut menyediakan aktivitas-aktivitas yang berpusat pada peserta didik. Sehingga LKPD teorema pythagoras yang dirancang berisi kegiatan dan pertanyaan yang mengajak peserta didik untuk berpikir secara sistematis untuk memecahkan suatu masalah secara berkelompok dan saling memahami satu sama lain tiap anggota kelompok. Rancangan tersebut dapat dilihat pada lampiran.

Untuk memperoleh data tentang proses dan hasil pengembangan perangkat-perangkat pembelajaran yang sesuai, penting disiapkan instrumen-instrumen. Dengan perkataan lain, untuk memutuskan bahwa perangkat-perangkat yang dihasilkan bersifat valid, praktis dan efektif diperlukan instrumen-instrumen terkait.

Instrumen yang dirancang meliputi 3 macam, yaitu: instrumen kevalidan, instrumen kepraktisan dan instrumen keefektifan.

**a) Instrumen Kevalidan**

Instrumen kevalidan yang dihasilkan pada fase perancangan yaitu:

1. Lembar validasi RPP. Pada format ini, aspek-aspek penilaian yakni: (a) indikator, (b) materi yang disajikan, (c) media dan alat pembelajaran, (d) langkah-langkah pembelajaran, (e) penilaian dan (f) bahasa.

2. Lembar validasi LKPD. Pada format ini, aspek-aspek penilaian yakni: (a) format, (b) isi, (c) bahasa, dan (d) waktu.
3. Lembar validasi buku siswa. Pada format ini, aspek-aspek penilaian yakni: (a) format, (b) isi, dan (c) bahasa
4. Lembar validasi lembar pengamatan keterlaksanaan perangkat. Pada format ini, aspek-aspek penilaian yakni: (1) aspek tujuan, (2) aspek cakupan unsur-unsur model berbasis masalah, dan (3) aspek bahasa.
5. Lembar validasi lembar pengamatan pengelolaan pembelajaran. Pada format ini, aspek-aspek penilaian yakni: (1) aspek petunjuk, (2) aspek kegiatan dan suasana pembelajaran, dan yakni, dan (3) aspek bahasa.
6. Lembar validasi lembar pengamatan aktivitas peserta didik. Pada format ini, aspek-aspek penilaian yakni: (1) aspek petunjuktujuan, (2) aspek cakupan aktivitas, dan (3) aspek bahasa.
7. Lembar validasi angket respons siswa. Pada format ini, aspek-aspek penilaian yakni: (1) aspek petunjuk, (2) aspek cakupan respons siswa, dan (3) aspek bahasa.
8. Lembar validasi tes hasil belajar. Pada format ini, aspek-aspek penilaian yakni: (a) materi soal, (b) konstruksi, (c) bahasa, dan (d) waktu.

**b) Instrumen Kepraktisan**

Instrumen kepraktisan yang berhasil dirancang pada fase ini yaitu lembar pengamatan keterlaksanaan perangkat. Pada lembar pengamatan ini, aspek-aspek yang diamati yakni: (1) sintaks pembelajaran berbasis model kooperatif tipe STAD, (2) interaksi sosial (buku siswa dan LKPD), (3) prinsip reaksi, dan (4) perangkat pembelajaran.

**c) Instrumen Keefektifan**

Instrumen-instrumen keefektifan yang dirancang pada fase ini meliputi:

1. Lembar pengamatan pengelolaan pembelajaran. Lembar pengamatan ini dibuat untuk memperoleh salah satu jenis data pendukung kriteria keefektifan perangkat. Instrumen ini memuat petunjuk, aspek kegiatan pembelajaran dan suasana dan aspek bahasa.
2. Lembar pengamatan aktivitas peserta didik. Lembar pengamatan ini dibuat untuk memperoleh salah satu jenis data pendukung kriteria keefektifan perangkat. Instrumen ini memuat petunjuk, 6 indikator aktivitas siswa, dan tabel untuk mencatat frekuensi aktivitas peserta didik setiap 5 menit. Adapun 6 indikator aktivitas siswa yakni: (a) mengikuti dengan cermat penyajian materi matematika dengan model kooperatif tipe STAD, (b) membaca (Buku siswa dan LKPD), (c) aktif dalam proses diskusi, peserta didik yang lebih paham terhadap materi bertanggung jawab menjelaskan kepada anggota kelompok yang belum paham, (d)

melakukan kegiatan lain dalam tugas, misalnya menunjukkan gerakan seperti sedang berpikir, memperhatikan pekerjaan teman, (e) melakukan kegiatan lain di luar tugas, misalnya tidak aktif dalam diskusi atau melakukan aktivitas yang tidak berkaitan dengan kegiatan belajar mengajar (misalnya mengantuk, tidur, ngobrol, melamun, dan sebagainya).

3. Angket respons peserta didik terhadap buku siswa. Angket ini dibuat untuk memperoleh salah satu jenis data pendukung kriteria keefektifan perangkat. Angket ini berisi petunjuk dan aspek-aspek konstruksi buku siswa yang meliputi: bahasa, istilah, urutan materi, kepraktisan, dan kemenarikan yang tercakup dalam 5 item.
4. Angket respons peserta didik terhadap LKPD. Angket ini dibuat untuk memperoleh salah satu jenis data pendukung kriteria keefektifan perangkat. Angket ini berisi petunjuk dan aspek-aspek konstruksi LKPD yang meliputi:

Bahasa, kemenarikan, rasionalitas alokasi waktu, dan kesesuaian dengan materi yang tercakup dalam 4 item.

5. Tes hasil belajar. Tes ini dibuat dengan tujuan untuk memperoleh informasi tentang penguasaan siswa terhadap bahan ajar matematika pokok bahasan teorema pythagoras setelah mengikuti kegiatan pembelajaran. Tes ini disusun dengan mengacu pada kompetensi dasar dan indikator hasil belajar untuk pokok bahasan



teorema pythagoras yang tercantum pada kurikulum 2013. *Prototype I* tes penguasaan bahan ajar terdiri atas nomor soal yang berbentuk essay.

Desain awal baik perangkat pembelajaran maupun instrumen penelitian ini merupakan *Prototype I* yang selanjutnya akan disempurnakan pada tahap pengembangan.

## **2. Pemilihan Media**

Media yang digunakan pada penelitian ini adalah papan berpetak yang menunjang proses pembelajaran serta dilengkapi dengan kertas persegi yang berwarna-warni. Selain itu, peneliti juga memilih media dengan cara menggunakan media yang tersedia saat pembelajaran yang berkaitan dengan materi yang diajarkan. Pada penelitian ini media pembelajaran yang dibutuhkan adalah: (1) papan tulis, (2) kapur tulis/spidol, dan (3) penghapus.

## **3. Pemilihan Format**

Format pengembangan perangkat pembelajaran ini meliputi pemilihan format untuk mendesain isi, pemilihan strategi pembelajaran, dan sumber belajar. Format perangkat pembelajaran berupa: lembar validasi rencana pelaksanaan pembelajaran (RPP), lembar validasi Lembar Kegiatan Peserta Didik (LKPD), lembar validasi buku siswa, dan lembar validasi buku guru dapat dilihat pada Lampiran.

## **4. Penyusunan Tes**

Dalam menyusun perangkat tes hasil belajar terlebih dahulu dimulai dengan penyusunan kisi-kisi tes. Kisi-kisi tes merupakan suatu acuan atau petunjuk yang harus

diikuti oleh setiap penyusun tes hasil belajar. Kisi-kisi tes hasil belajar disusun berdasarkan spesifikasi tujuan pembelajaran, yang didalamnya merupakan sebuah peta penyebaran butir pertanyaan yang sudah dipersiapkan sedemikian hingga dengan butir pertanyaan tersebut dapat ditentukan dengan tepat tingkat ketercapaian penguasaan materi seorang peserta didik berdasarkan spesifikasi tujuan pembelajaran, validasi oleh ahli, dan ujicoba lapangan. Tes hasil belajar yang dihasilkan dalam penelitian ini berupa tes penguasaan bahan ajar menerapkan model kooperatif tipe *Students Teams Achievement Division* (STAD). Adapun kisi-kisi tes dapat dilihat pada Lampiran.

### **c. Pengembangan (*Develop*)**

Pada tahap pengembangan ini terdapat dua langkah kegiatan yang validasi para ahli uji coba.

#### ***Validasi Tahap I:***

##### **1. Hasil Validasi Ahli untuk Perangkat Pembelajaran**

Salah satu kriteria utama untuk menentukan dipakai tidaknya suatu perangkat pembelajaran adalah hasil validasi oleh ahli. Perangkat-perangkat yang digunakan dalam pembelajaran, yaitu: (1) Rencana Pelaksanaan Pembelajaran (RPP), (2) Lembar Kegiatan Peserta Didik, dan (3) buku siswa. Walaupun RPP dan LKS yang divalidasi ada 4 buah, namun semua ahli hanya menilai RPP-1 dan LKPD-1. Sedangkan RPP-2 sampai dengan RPP-6 penilaian dinyatakan sama dengan RPP-1 dan LKPD-2 sampai dengan LKPD-4 penilaian dinyatakan sama dengan LKPD-1. Penilaian para ahli umumnya berupa

catatan-catatan kecil pada bagian yang perlu diperbaiki. Nama-nama validator dapat dilihat pada tabel 4 berikut ini:

**Tabel 4.1 Nama-nama Validator**

No.	Nama	Jabatan
1.	Nursalam, S.Pd., M.Pd	Dosen UIN Alauddin Makassar
2.	Muh. Rusyid Rasyid, S.Ag., M.Ag., M.Ed.	Dosen UIN Alauddin Makassar

Tahap validasi ahli dilakukan sebanyak 8 tahap selama kurang lebih 6 bulan, namun ya g akan peneliti bahas hanya dua tahap, yaitu tahap 1 dan tahap terakhir.

**a) Rencana Pelaksanaan pembelajaran (RPP)**

Aspek-aspek yang diperhatikan dalam memvalidasi rencana pelaksanaan pembelajaran adalah: indikator, materi yang disajikan, media dan alat pembelajaran. Langkah-langkah pembelajaran, penilaian dan bahasa. Selanjutnya dihitung reliabilitas hasil pengamatan Rencana pelaksanaan Pembelajaran (RPP) dengan menggunakan rumus *percentage of agreement* Grinnel sebagai berikut:

$$\text{percentage of agreements (R)} = \frac{\text{Agreements}}{\text{Disagreements (D)} + \text{Agreements (A)}} \times 100\%$$

Keterangan :

R = koefisien reliabilitas instrument

A = besarnya frekuensi antara data dan dua pengamat

D = besarnya frekuensi ketidakcocokan antara data dan dua pengamat<sup>1</sup>

Hasil uji reliabilitas RPP secara lengkap dapat dilihat sebagai berikut:

**Table 4.2 Analisis dan Reliabilitas RPP**

No	Uraian	Frekuensi				$d(A)$	$K_i$	$A_i$	Ket
		Penilaian							
		1	2	3	4				
Aspek Isi									
1	<b>INDIKATOR</b>								
	1. Kemampuan yang terkandung dalam kompetensi dasar	1		1		0,5	2	1,6	Cukup Valid
	2. Penjabaran kompetensi dasar ke dalam indicator pencapaian hasil belajar jelas	1	1			0	1,5		
	3. Rumusan indicator pencapaian hasil belajar jelas	1	1			0	1,5		
	4. Operasional rumusan indicator pencapaian hasil	1	1			0,5	1,5		

	belajar							
	5. Indikator pencapaian hasil belajar siswa dengan tingkat perkembangan siswa	1	1		0	1,5		
	<b>MATERI YANG DISAJIKAN</b>							
	1. Kesesuaian dengan indikator	1	1		0	1,5	2,5	Valid
	2. Sumber terpercaya			2	1	3		
	3. Kelengkapan materi		1	1	0,5	2,5		
	4. Sesuai dengan kurikulum 2013			2	1	3		
Aspek Penyajian								
II	<b>MEDIA DAN ALAT PEMBELAJARAN</b>							
	1. Pembelajaran didukung oleh media yang digunakan		1	1	0,5	2,5	2,5	Valid
	2. Alat bantu sesuai dengan materi pembelajaran	1		1	0,5	2		

	<b>LANGKAH- LANGKAH PEMBELAJARAN</b>								
	1. Pencapaian hasil belajar didukung oleh metode dan kegiatan pembelajaran	1		1		0,5	2		
	2. Proses pemecahan masalah didukung oleh metode dan kegiatan pembelajaran		1	1	0,5	2,5			
								2,25	Valid
	<b>PENILAIAN</b>								
	1. Aspek yang dinilai jelas	1		1		0,5	2		
	2. Teknik Penilaian jelas		1	1		0,5	2,5		
	3. Waktu Penilaian jelas	1		1		0,5	2		
								2,17	Valid
	Aspek bahasa								
III	1. Menggunakan bahasa yang sesuai		1	1		0,5	2,5		
	2. Menggunakan bahasa yang mudah dipahami	1		1		0,5	2		
								2	Cukup Valid

	3. Menggunakan pernyataan yang komunikatif	1	1			0	1,5		
Aspek Kegrafikan									
IV	1. Penomoran jelas		1	1		0,5	2,5	2	
	2. Kesesuaian tata letak	1	1			0	1,5		
Rata-rata Penilaian Total ( $x$ )						0,40	2,11	Cukup Valid	

Hasil analisis yang ditunjukkan pada Tabel 4.2 di atas dapat dijelaskan sebagai berikut:

1. Nilai rata-rata kevalidan RPP untuk aspek indikator adalah  $x = 1,6$ , Berdasarkan kriteria kevalidan yang disebutkan pada Bab III, nilai ini termasuk dalam kategori “cukup valid” ( $1,5 \leq x < 2,5$ ). Jadi ditinjau dari aspek indikator, maka RPP dinyatakan belum memenuhi criteria kevalidan.
2. Nilai rata-rata kevalidan RPP untuk aspek materi yang disajikan adalah  $x = 2,5$  Berdasarkan criteria kevalidan yang disebutkan pada Bab III, nilai ini termasuk dalam kategori “cukup valid” ( $1,5 \leq x < 3,5$ ). Jadi ditinjau dari aspek materi yang disajikan, maka RPP dinyatakan belum memenuhi criteria kevalidan.
3. Nilai rata-rata kevalidan RPP untuk aspek media dan alat pembelajaran adalah

$x = 2,25$  berdasarkan kriteria kevalidan yang disebutkan pada Bab III, nilai termasuk dalam kategori “cukup valid” ( $1,5 \leq x < 2,5$ ). Jadi ditinjau dari aspek media dan alat pembelajaran, maka RPP dinyatakan belum memenuhi kriteria kevalidan.

4. Nilai rata-rata kevalidan RPP untuk aspek langkah-langkah pembelajaran adalah  $x = 2,25$ . Berdasarkan kriteria kevalidan yang disebutkan pada Bab III, nilai termasuk dalam kategori “cukup valid” ( $1,5 \leq x < 2,5$ ). Jadi ditinjau dari aspek indicator, maka RPP dinyatakan belum memenuhi kriteria kevalidan.
5. Nilai rata-rata kevalidan RPP untuk aspek penilaian adalah  $x = 2,17$  berdasarkan kriteria kevalidan yang disebutkan pada Bab III, nilai termasuk dalam kategori “cukup valid” ( $1,5 \leq x < 2,5$ ). Jadi ditinjau dari aspek penilaian, maka RPP dinyatakan belum memenuhi kriteria kevalidan.
6. Nilai rata-rata kevalidan RPP untuk aspek bahasa adalah  $x = 2$  berdasarkan kriteria kevalidan yang disebutkan pada Bab III, nilai termasuk dalam kategori “cukup valid” ( $1,5 \leq x < 2,5$ ). Jadi ditinjau dari aspek bahasa, maka RPP dinyatakan belum memenuhi kriteria kevalidan.
7. Nilai rata-rata kevalidan RPP untuk aspek kegrafikan adalah  $x = 2$  berdasarkan kriteria kevalidan yang disebutkan pada Bab III, nilai termasuk dalam kategori “cukup valid” ( $1,5 \leq x < 2,5$ ). Jadi ditinjau dari aspek kegrafikan, maka RPP dinyatakan belum memenuhi kriteria kevalidan.



8. Berdasarkan tabel diatas, kriteria hasil keterlaksanaan RPP dikatakan tidak reliabel karena nilai reliabilitasnya ( $R \leq 0,75$ ) yaitu 0,40. Nilai rata-rata total kevalidan RPP yang diperoleh adalah  $x = 2,11$ . Berdasarkan kriteria kevalidan yang disebutkan pada bab III, nilai ini termasuk dalam kategori “cukup valid” ( $1,5 \leq x < 2,5$ ). jadi ditinjau dari keseluruhan aspek, RPP dinyatakan belum memenuhi kriteria kevalidan.

Walaupun secara keseluruhan aspek maupun masing-masing aspek sudah belum memenuhi kriteria kevalidan, serta ada beberapa saran ahli yang perlu diperhatikan untuk kesempurnaan RPP. Saran tersebut adalah sebagai berikut:

1. Sesuaikan indikator pembelajaran yang ada di RPP, buku siswa dan LKPD
2. Desain pada perangkat pembelajaran yang dikembangkan ada baiknya dibuat sendiri
3. Langkah-langkah pembelajaran agar lebih sistematis serta operasionalkan sesuai dengan metode yang dipilih

**b) Lembar Kerja Peserta Didik (LKPD)**

Aspek-aspek yang diperhatikan dalam memvalidasi lembar kegiatan peserta didik secara garis besar adalah format LKPD, isi LKPD, bahasa, dan waktu. Hasil validasi secara lengkap dapat dilihat pada lampiran dan berikut adalah rangkuman hasil validasi LKPD untuk setiap aspek penilaian.

Table 4.3 Rangkuman Hasil Validasi LKPD

No	Uraian	Frekuensi Penilaian				$d(A)$	$K_i$	$A_i$	Ket
		1	2	3	4				
Aspek Kegrafikan									
I	<b>FORMAT LKPD</b>		2			0	2	2,1	Cukup Valid
	1. Pembangunan materi jelas								
	2. Penomoran jelas		1	1		0,5	2,5		
	3. Teks dan ilustrasi seimbang	2				0	1		
	4. Jenis dan ukuran huruf sesuai			2		1	3		
	5. Kesesuaian tata letak	1		1		0,5	2		
Aspek Isi									
II	<b>Isi LKPD</b>								
	1. Sesuai dengan kurikulum 2013	1		1		0,5	2		
	2. Kebenaran konsep/kebenaran materi	1		1		0,5	2		
	3. Prosedur urutan materi yang jelas	2				0	1		

	4. Mengembangkan keterampilan memecahkan	2				0	1	1,5	Cukup Valid
	Masalah dengan menerapkan model kooperatif tipe STAD								
Aspek Bahasa									
	<b>Bahasa</b>								
	1. Menggunakan bahasa yang komunikatif dan struktur kalimat yang sederhana, sesuai dengan taraf berfikir dan kemampuan membaca serta usia siswa	1		1		1		2	1,9 Cukup Valid
	2. Menggunakan Bahasa Indonesia yang baik dan benar		1	1		1		2,5	
	3. Menggunakan tulisan, ejaan dan tanda baca sesuai dengan EYD	1	1			0		1,5	
	4. Menggunakan istilah-istilah secara tepat dan mudah dipahami siswa	1		1		1		2	

	5. Menggunakan arahan dan petunjuk yang jelas, sehingga tidak menimbulkan penafsiran ganda	1	1			0	1,5		
Aspek Penyajian									
IV	<b>Waktu</b> Rasionalitas alokasi waktu untuk mengerjakan LKPD	1	1			0,5	2	2	Cukup Valid
Rata-rata Penilaian Total (x)						0,40	1,87	Cukup Valid	

Hasil analisis yang ditunjukkan pada Tabel 4.3 di atas dapat dijelaskan sebagai berikut:

1. Nilai rata-rata kevalidan LKPD untuk aspek format adalah  $x = 2,1$ . Berdasarkan kriteria kevalidan yang disebutkan pada Bab III, nilai ini termasuk dalam kategori “cukup valid” ( $1,5 \leq x < 2,5$ ). Jadi ditinjau dari aspek indikator, maka LKPD dinyatakan belum memenuhi kriteria kevalidan.
2. Nilai rata-rata kevalidan LKPD untuk aspek isi adalah  $x = 1,5$ . Berdasarkan kriteria kevalidan yang disebutkan pada Bab III, nilai ini termasuk dalam kategori “cukup valid” ( $1,5 \leq x < 2,5$ ). Jadi ditinjau dari aspek isi, maka LKPD dinyatakan belum memenuhi kriteria kevalidan.

3. Nilai rata-rata kevalidan LKPD untuk aspek bahasa adalah  $x = 1,9$ , berdasarkan kriteria kevalidan yang disebutkan pada Bab III, nilai termasuk dalam kategori “cukup valid” ( $1,5 \leq x < 2,5$ ). Jadi ditinjau dari aspek bahasa, maka LKPD dinyatakan belum memenuhi kriteria kevalidan.
  4. Nilai rata-rata kevalidan LKPD untuk aspek waktu adalah  $x = 2,$ . Berdasarkan kriteria kevalidan yang disebutkan pada Bab III, nilai termasuk dalam kategori “cukup valid” ( $1,5 \leq x < 2,5$ ). Jadi ditinjau dari aspek waktu, maka LKPD dinyatakan belum memenuhi kriteria kevalidan.
  5. Berdasarkan tabel diatas, kriteria hasil keterlaksanaan LKPD dikatakan tidak reliabel karena nilai reliabilitasnya ( $R$ )  $\leq 0,75$  yaitu 0,44. Nilai rata-rata total kevalidan LKPD yang diperoleh adalah  $x = 1,87$ . Berdasarkan kriteria kevalidan yang disebutkan pada Bab III, nilai ini termasuk dalam kategori “cukup valid” ( $1,5 \leq x < 2,5$ ). jadi ditinjau dari keseluruhan aspek, LKPD dinyatakan belum memenuhi kriteria kevalidan.
- Walaupun secara keseluruhan aspek maupun masing-masing aspek sudah belum memenuhi kriteria kevalidan, serta ada beberapa saran ahi yang perlu diperhatikan untuk kesempurnaan LKPD. Saran tersebut adalah sebagai berikut:

1. Sesuaikan indikator pembelajaran yang ada di LKS dan di RPP
2. Alokasi waktu disesuaikan dengan tingkat kesukaran soal.
3. Kurangi jumlah soal

c) **Buku Siswa**

Aspek-aspek yang diperhatikan dalam memvalidasi buku siswa secara gratis besar adalah format, isi, dan bahasa. Sekanjutnya dihitung reliabilitas hasil pengamatan

buku Siswa (BS) dengan menggunakan rumus *percentgase of agreement* grinnel sebagai berikut :

**Table 4.4 Rangkuman Hasil Validasi Buku Siswa**

No	Uraian	Frekuensi Penilaian				$d(A)$	$K_i$	$A_i$	Ket
		1	2	3	4				
Aspek Kegrafikan									
I	<b>FORMAT BUKU SISWA</b>								
	1. Pembangian materi jelas	1		1		0,5	2	2,2	Cukup Valid
	2. Penomoran jelas			2		1	3		
	3. Teks dan ilustrasi seimbang	1	1			0	1,5		
	4. Jenis dan ukuran huruf sesuai		1	1		1	2,5		
	5. Kesesuaian ruang (tata letak)	1		1		0,5	2		
Aspek Isi									

II	<b>Isi BUKU</b>									
	1. Sesuai dengan kurikulum 2013	1		1		0		1,5	1,75	Cukup Valid
	2. Kebenaran konsep/kebenaran materi	2				0		1		
	3. Prosedur urutan materi yang jelas	1		1		1		2		
4. Mengembangkan keterampilan memecahkan masalah dengan menerapkan model kooperatif tipe STAD		1	1		0,5		2,5			
Aspek Bahasa										
III	<b>Bahasa</b>									
	1. Menggunakan bahasa yang komunikatif dan struktur kalimat yang sederhana, sesuai dengan taraf berfikir dan kemampuan membaca serta usia siswa	1		1		0,5		2		

	2. Menggunakan Bahasa Indonesia yang baik dan benar		1	1		0,5	2,5	2,2	Cukup Valid
	3. Menggunakan tulisan, ejaan dan tanda baca sesuai dengan EYD		1	1		0,5	2,5		
	4. Menggunakan istilah-istilah secara tepat dan mudah dipahami siswa	2				0	1		
	5. Menggunakan arahan dan petunjuk yang jelas, sehingga tidak menimbulkan penafsiran ganda			2		1	3		
Aspek Penyajian									
IV	1. Kerunntutan konsep	1	1			0	1,5	2,17	
	2. Pendukung Penyajian		1	1		0,5	2,5		
	3. Koherensi dan keruntutan alur pikir	1		1		0,5	2,5		
Rata-rata Penilaian Total (x)						0,37	2,11	Cukup Valid	



Hasil analisis yang ditunjukkan pada Tabel 4.4 di atas dapat dijelaskan sebagai berikut:

1. Nilai rata-rata kevalidan buku siswa untuk aspek format adalah  $x = 2,2$ . Berdasarkan kriteria kevalidan yang disebutkan pada Bab III, nilai ini termasuk dalam kategori “cukup valid” ( $1,5 \leq x < 2,5$ ). Jadi ditinjau dari aspek format, maka buku siswa dinyatakan belum memenuhi kriteria kevalidan.
2. Nilai rata-rata kevalidan buku siswa untuk aspek isi adalah  $x = 1,75$ , Berdasarkan kriteria kevalidan yang disebutkan pada Bab III, nilai ini termasuk dalam kategori “cukup valid” ( $1,5 \leq x < 2,5$ ). Jadi ditinjau dari aspek isi, maka buku siswa dinyatakan belum memenuhi kriteria kevalidan.
3. Nilai rata-rata kevalidan buku siswa untuk aspek bahasa adalah  $x = 2,2$ , Berdasarkan kriteria kevalidan yang disebutkan pada Bab III, nilai ini termasuk dalam kategori “cukup valid” ( $1,5 \leq x < 2,5$ ). Jadi ditinjau dari aspek bahasa, maka buku siswa dinyatakan belum memenuhi kriteria kevalidan.
4. Nilai rata-rata kevalidan buku siswa untuk aspek penyajian adalah  $x = 2,17$ , Berdasarkan kriteria kevalidan yang disebutkan pada Bab III, nilai ini termasuk dalam kategori “cukup valid” ( $1,5 \leq x < 2,5$ ). Jadi ditinjau dari aspek penyajian, maka buku siswa dinyatakan belum memenuhi kriteria kevalidan.
5. Berdasarkan tabel diatas, kriteria hasil keterlaksanaan Buku siswa dikatakan tidak reliabel karena nilai reliabilitasnya ( $R \leq 0,75$  yaitu  $0,37$ ). Nilai rata-rata total kevalidan Buku siswa yang diperoleh adalah  $x = 2,11$ . Berdasarkan kriteria

kevalidan yang disebutkan pada Bab III, nilai ini termasuk dalam kategori “cukup valid” ( $1,5 \leq x < 2,5$ ). jadi ditinjau dari keseluruhan aspek, Buku siswa dinyatakan belum memenuhi kriteria kevalidan.

Walaupun secara keseluruhan aspek maupun masing-masing aspek sudah belum memenuhi kriteria kevalidan, serta ada beberapa saran ahli yang perlu diperhatikan untuk kesempurnaan Buku siswa. Saran tersebut adalah sebagai berikut:

1. Gambar yang disertakan dalam buku usahakan merupakan gambar buatan sendiri
2. Semua gambar ditunjukkan sumbernya
3. Lengkapi buku dengan pembuuka seperti doa sebelum belajar
4. Perhatikan kembali teknik penulisan
5. Langkah pembelajaran agar lebih sistematis
6. Pemilihan soal pada uji kompetensi dapat mewakili indikator pencapaian

## 2. Hasil Validasi Ahli untuk Instrumen

### a) Lembar Pengamatan Keterlaksanaan Perangkat Pembelajaran

Instrumen ini telah divalidasikan oleh 2 orang ahli dalam bidang pendidikan.

Hasil analisis pada Lampiran menunjukkan bahwa: (1) keseluruhan komponen lembar pengamatan keterlaksanaan perangkat dinilai sangat valid, (2) lembar pengamatan keterlaksanaan perangkat sangat reliabel dengan koefisien reliabilitas  $R = 1$ , dan (3) karena sudah memenuhi kevalidan dan reliabilitas, maka lembar pengamatan keterlaksanaan

perangkat sudah bisa digunakan tanpa revisi dan data yang diperoleh dengan instrumen tersebut dapat digunakan untuk menilai kepraktisan perangkat.

**b) Lembar Pengamatan Pengelolaan Perangkat Pembelajaran**

Lembar pengamatan ini dibuat untuk memperoleh salah satu jenis data pendukung kriteria keefektifan perangkat pembelajaran instrumen ini memuat petunjuk, aspek-aspek kemampuan guru, dan kolom penilaian. Berdasarkan hasil penilaian 3 orang ahli dalam bidang pendidikan pada Lampiran menunjukkan bahwa: (1) keseluruhan komponen lembar pengamatan pengelolaan pembelajaran dinilai valid, dan (2) karena sudah memenuhi kevalidan, maka lembar pengamatan pengelolaan pembelajaran sudah bisa digunakan tanpa revisi dan data yang diperoleh dengan instrumen tersebut dapat digunakan untuk melihat keefektifan perangkat.

**c) Lembar Pengamatan Keterlaksanaan Perangkat Pembelajaran**

Lembar pengamatan ini dibuat untuk memperoleh salah satu jenis data pendukung kriteria keefektifan perangkat pembelajaran. Instrumen ini memuat petunjuk, 7 indikator aktivitas peserta didik, dan tabel untuk mencatat frekuensi aktivitas peserta didik setiap 3 menit.

Berdasarkan hasil penilaian 3 orang ahli dalam bidang pendidikan pada lampiran menunjukkan bahwa: (1) keseluruhan komponen lembar pengamatan aktivitas siswa dinilai sangat valid, dan (2) karena sudah memenuhi kevalidan, maka lembar pengamatan

aktivitas peserta didik, sudah bisa digunakan tanpa revisi dan data yang diperoleh dengan instrumen tersebut dapat digunakan untuk menilai keefektifan perangkat.

**d) Angket Respons Peserta Didik**

Angket respons peserta didik terdiri atas angket respons peserta didik tentang buku siswa dan angket respons peserta didik tentang LKPD namun format validasinya disatukan. Angket respons peserta didik dibuat untuk memperoleh salah satu jenis data pendukung kriteria keefektifan perangkat pembelajaran. Angket ini memuat petunjuk, aspek cakupan respons peserta didik, dan aspek bahasa.

Berdasarkan hasil penilaian 3 orang ahli dalam bidang pendidikan pada lampiran menunjukkan bahwa: (1) keseluruhan komponen angket respons siswa dinilai valid, dan (2) karena sudah memenuhi kevalidan, maka setelah dilakukan revisi kecil lembar angket respons peserta didik sudah bisa digunakan dan data yang diperoleh dengan instrumen tersebut dapat digunakan untuk menilai keefektifan perangkat.

**e) Tes Hasil Belajar**

Tes ini dibuat dengan tujuan untuk memperoleh informasi tentang tingkat penguasaan peserta didik terhadap materi dalam menerapkan model kooperatif tipe *Student Team Achievement Division* (STAD) pokok bahasan teorema pythagoras setelah mengikuti kegiatan pembelajaran. Tes ini disusun dengan mengacu pada kompetensi dasar dan indikator. Aspek-aspek yang diperhatikan dalam memvalidasi THB secara garis besar

adalah materi soal, konstruksi, bahasa dan waktu. Hasil validasi secara lengkap dapat dilihat pada Lampiran dan berikut adalah rangkuman hasil validasi THB setiap aspek penilaian.

**Tabel 4.5 Hasil Validasi Tes Hasil Belajar**

No	Uraian	Frekuensi Penilaian				$d(A)$	$K_i$	$A_i$	Ket
		1	2	3	4				
Aspek Kegrafikan									
I	<b>MATERI SOAL</b>			1	1	1	3,5	3,75	Sangat Valid
	1. Soal-soal dengan indikator								
	2. Soal-soal sesuai dengan aspek				2	1	4		
	3. Batasan pertanyaan dirumuskan dengan jelas				2	1	4		
	4. Mencakup materi pelajaran secara representatif			1	1	1	3,5		

II	<b>Kontruksi</b>			1	2	1	4	3,83	Sangat Valid
	1. Petunjuk mengerjakan soal dinyatakan dengan jelas.								
	2. Kalimat soal tidak menimbulkan penafsiran ganda				1	1	1		
	3. Rumusan pertanyaan soal menggunakan kamit Tanya atau perintah yang jelas				1	1	4		

III	<b>Bahasa</b>				2	1	4	4	Sangat Valid
	4. Menggunakan bahasa yang sesuai dengan kaidah bahasa Indonesia yang benar								
	5. Menggunakan Bahasa yang				2	1	4		

	sedehana dan mudah dimengerti							
	6. Menggunakan istilah (kata-kata) yang dikenal peserta didik			2	1	4		
	Rata-rata Penilaian Total ( $x$ )				1	3,86		Sangat Valid

Hasil analisis yang ditunjukkan pada Tabel 4.5 di atas dapat dijelaskan sebagai berikut:

1. Nilai rata-rata kevalidan buku THB untuk aspek materi soal adalah  $x = 3,75$ . Berdasarkan kriteria kevalidan yang disebutkan pada Bab III, nilai ini termasuk dalam kategori “sangat valid” ( $3,5 \leq x < 4,0$ ). Jadi ditinjau dari aspek materi soal, maka THB dinyatakan memenuhi kriteria kevalidan.
2. Nilai rata-rata kevalidan THB untuk aspek konstruksi adalah  $x = 3,4$ . Berdasarkan kriteria kevalidan yang disebutkan pada Bab III, nilai ini termasuk dalam kategori “sangat valid” ( $3,5 \leq x < 4,0$ ). Jadi ditinjau dari aspek konstruksi, maka THB dinyatakan memenuhi kriteria kevalidan.
3. Nilai rata-rata kevalidan THB untuk aspek bahasa adalah  $x = 3,86$ . Berdasarkan kriteria kevalidan yang disebutkan pada Bab III, nilai ini termasuk dalam kategori

“sangat valid” ” ( $3,5 \leq x < 4,0$ ). Jadi ditinjau dari aspek bahasa, maka THB dinyatakan memenuhi kriteria kevalidan

4. Nilai rata-rata kevalidan THB untuk aspek waktu adalah  $x = 3,67$ . Berdasarkan kriteria kevalidan yang disebutkan pada Bab III, nilai ini termasuk dalam kategori “sangat valid” ” ( $3,5 \leq x < 4,0$ ). Jadi ditinjau dari aspek waktu, maka THB dinyatakan memenuhi kriteria kevalidan
5. Nilai rata-rata kevalidan THB yang diperoleh adalah  $x = 3,71$ . Berdasarkan kriteria kevalidan yang disebutkan pada Bab III, nilai ini termasuk dalam kategori “sangat valid” ” ( $3,5 \leq x < 4,0$ ). Jadi ditinjau dari keseluruhan aspek, maka THB dinyatakan memenuhi kriteria kevalidan

Berdasarkan hasil penilaian 3 orang ahli dalam bidang pendidikan pada lampiran menunjukkan bahwa: (1) keseluruhan komponen tes hasil belajar dinilai valid, dan (2) karena sudah memenuhi kevalidan, maka setelah dilakukan revisi kecil tes hasil belajar sudah bisa digunakan dan data yang diperoleh dengan instrumen tersebut dapat digunakan untuk menilai keefektifan perangkat.

### **Validasi Tahap 2:**

Validasi tahap 2 dilakukan oleh para validator. Perangkat yang perlu divalidasi kembali adalah : (1) RPP, (2) Buku siswa, dan (3) LKPD. Penilaian para ahli dilakukan dengan cara memberi tanda centang pada aspek yang sesuai dan dilengkapi catatan-catatan



pada poin yang perlu diperbaiki beserta saran-sarannya. Pada tahap ini peneliti memperbaiki sesuai dengan hasil dari validasi tahap pertama.

Hasil validasi perangkat pembelajaran matematika berbasis model kooperatif tipe STAD diuraikan sebagai berikut :

### 1) Validasi Ahli RPP Tahap 2

**Table 4.6 Analisis dan Reliabilitas RPP**

No	Uraian	Frekuensi Penilaian				$d(A)$	$K_i$	$A_i$	Ket
		1	2	3	4				
Aspek Isi									
1	<b>INDIKATOR</b>								
	1. Kemampuan yang terkandung dalam kompetensi dasar				2	1	4	4	Sangat Valid
	2. Penjabaran kompetensi dasar ke dalam indicator pencapaian hasil belajar jelas				2	1	4		
	3. Rumusan indicator pencapaian hasil belajar jelas				2	1	4		

	4. Operasional rumusan indicator pencapaian hasil belajar			2	1	4		
	5. Indikator pencapaian hasil belajar siswa dengan tingkat perkembangan siswa			2	1	4		
	<b>MATERI YANG DISAJIKAN</b>							
	1. Kesesuaian dengan indicator	1	1		1	3,5	3,125	Sangat Valid
	2. Sumber terpercaya		2		1	3		
	3. Kelengkapan materi		2		1	3		
	4. Sesuai dengan kurikulum 2013		2		1	3		
Aspek Penyajian								
II	<b>MEDIA DAN ALAT PEMBELAJARAN</b>							
	1. Pembelajaran didukung oleh media yang digunakan		1	1	1	3,5	3,5	Sangat Valid

	2. Alat bantu sesuai dengan materi pembelajaran			1	1	1	3,5		
	<b>LANGKAH-LANGKAH PEMBELAJARAN</b>								
	1. Pencapaian hasil belajar didukung oleh metode dan kegiatan pembelajaran				2	1	4	4	Sangat Valid
	2. Proses pemecahan masalah didukung oleh metode dan kegiatan pembelajaran				2	1	4		
	<b>PENILAIAN</b>								
	1. Aspek yang dinilai jelas				2	1	4	4	Sangat Valid
	2. Teknik Penilaian jelas				2	1	4		
	3. Waktu Penilaian jelas				2	1	4		
Aspek bahasa									
III	1. Menggunakan bahasa yang sesuai				2	1		3,83	
	2. Menggunakan bahasa yang mudah dipahami				2	1			

	3. Menggunakan pernyataan yang komunikatif				2	1			
Aspek Kegrafikan									
IV	1. Penomoran jelas				2		4		
	2. Kesesuaian tata letak				2	1	4	4	
Rata-rata Penilaian Total ( $\bar{x}$ )						1	3,87	Sangat Valid	

Berdasarkan tabel diatas, kriteria hasil keterlaksanaan RPP dikatakan reliabel karena nilai reliabilitasnya ( $R$ )  $\geq 0,75$  yaitu 1. Jadi, dari tabel tersebut daapt dilihat bahwa RPP sudah valid atau bisa digunakan.

## 2) Validasi Ahli LKPD Tahap 2

**Table 4.7 Rangkuman Hasil Validasi LKPD**

No	Uraian	Frekuensi Penilaian				$d(A)$	$K_i$	$A_i$	Ket
		1	2	3	4				
Aspek Kegrafikan									
I	<b>FORMAT LKPD</b>								
	1. Pembangunan materi jelas				2	1	4	2,1	Sangat Valid
	2. Penomoran jelas				2	1	4		
	3. Teks dan ilustrasi seimbang				2	1	4		

	4. Jenis dan ukuran huruf sesuai				2	1	4			
	5. Kesesuaian tata letak				2	1	4			
Aspek Isi										
II	<b>Isi LKPD</b>									
	1. Sesuai dengan kurikulum 2013				1	1	1	3,5	3,75	SangatValid
	2. Kebenaran konsep/kebenaran materi				2	1	4			
	3. Prosedur urutan materi yang jelas				2	1	4			
4. Mengembangkan keterampilan memecahkan masalah dengan menerapkan model kooperatif STAD				1	1	1	3,5			
Aspek Bahasa										
III	<b>Bahasa</b>									
1. Menggunakan bahasa yang komunikatif dan struktur kalimat yang sederhana, sesuai dengan taraf berfikir dan kemampuan					2	1	4			

	membaca serta usia siswa							3,8	Sangat Valid
	2. Menggunakan Bahasa Indonesia yang baik dan benar			2	1			4	
	3. Menggunakan tulisan, ejaan dan tanda baca sesuai dengan EYD			1	1	1		3,5	
	4. Menggunakan istilah-istilah secara tepat dan mudah dipahami siswa			2	1			4	
	5. Menggunakan arahan dan petunjuk yang jelas, sehingga tidak menimbulkan penafsiran ganda			1	1	1		3,5	
Aspek Penyajian									
IV	<b>Waktu</b> Rasionalitas alokasi waktu untuk mengerjakan LKPD				1	1	1	3,5	
Rata-rata Penilaian Total (x)					1		3,76	Sangat Valid	



	2. Kebenaran konsep/kebenaran materi				2	1	4	3,87	Sangat Valid
	3. Prosedur urutan materi yang jelas				2	1	4		
	4. Mengembangkan keterampilan memecahkan masalah dengan menerapkan model kooperatif tipe STAD				2	1	4		
Aspek Bahasa									
III	<b>Bahasa</b>								
	1. Menggunakan bahasa yang komunikatif dan struktur kalimat yang sederhana, sesuai dengan taraf berfikir dan kemampuan membaca serta usia siswa				1	1	1	3,5	
	2. Menggunakan Bahasa Indonesia yang baik dan benar				1	1	1	3,5	



	3. Menggunakan tulisan, ejaan dan tanda baca sesuai dengan EYD			2		1	3		3,3	Sangat Valid
	4. Menggunakan istilah-istilah secara tepat dan mudah dipahami siswa			2		1	3			
	5. Menggunakan arahan dan petunjuk yang jelas, sehingga tidak menimbulkan penafsiran ganda			1	1	1	3,5			
Aspek Penyajian										
IV	1. Kerunntutan konsep				2	1	4		4	
	2. Pendukung Penyajian				2	1	4			
	3. Koherensi dan keruntutan alur pikir				2	1	4			
Rata-rata Penilaian Total ( $\bar{x}$ )						1	3,78			Sangat Valid

Berdasarkan tabel diatas, kriteria hasil keterlaksanaan Buku siswa dikatakan reliabel karena nilai reliabilitasnya ( $R$ )  $\geq 0,75$  yaitu 1. Jadi, dari tabel tersebut daapt dilihat bahwa Buku siswa sudah valid atau bisa digunakan.

*Uji coba*

Uji coba lapangan bertujuan untuk memperoleh masukan langsung dari lapangan terhadap perangkat pembelajaran yang dikembangkan. Dalam uji coba ini diamati tentang pengelolaan pembelajaran, eterselaksanaan perangkat, aktivitas siswa, dan serta tes penguasaan peserta didik terhadap perangkat pembelajaran. Setelah selesai semua kegiatan pembelajaran dengan menggunakan perangkat pembelajaran matematika model kooperatif tipe STAD, maka peserta didik diberikan angket untuk mengetahui respons siswa terhadap perangkat pembelajaran yang meliputi respons peserta didik terhadap Buku Siswa, LKPD, suasana pembelajaran, cara guru mengajar dan penampilan guru.

Uji coba ini dilaksanakan selama 5 kali pertemuan mulai tanggal 31 Juli 2017 sampai 4 Agustus 2017. Pembelajaran uji coba dilaksanakan oleh peneliti sendiri dan diamati oleh (1) Hj. Haslinda P., S.Pd. (Guru Matematika SMPN 27 Makassar) dan (2) Risma Ismail (Mahasiswa pendidikan matematika UIN Alauddin Makassar).

Adapun perincian pelaksanaan uji coba berdasarkan pertemuan waktu (hari/tanggal/tahun), RPP, LKPD, dan buku siswa dirangkum dalam tabel berikut.

**Tabel 4.9 Jadwal Pelaksanaan Uji Coba**

<b>Pert.</b>	<b>Waktu</b>	<b>RPP</b>	<b>LKS</b>	<b>Buku siswa/guru</b>
I	Senin, 31-07-17	RPP-1	LKS-1	Hal 1-8
II	Selasa, 1-08-17	RPP-1	LKS-1	Hal 1-8
III	Rabu, 2-08-17	RPP-1	LKS-1	Hal 1-8
IV	Kamis, 3-08-17	RPP-1	LKS-1	Hal 1-8
V	Jumat, 4-08-17	RPP-1	LKS-1	Hal 1-8

Instrumen pengamatan pengelolaan pembelajaran, keterlaksanaan perangkat, aktivitas peserta didik, dan angket respons peserta didik menggunakan instrumen yang telah dikembangkan oleh peneliti terdahulu dan telah dianggap buku dengan sedikit modifikasi.

### 1. Analisis Kepraktisan

Tujuan utama analisis data kepraktisan perangkat hasil uji coba terbatas adalah untuk melihat tingkat kepraktisan perangkat. Namun demikian, untuk lebih memberikan penekanan bahwa lembar pengamatan keterlaksanaan perangkat yang digunakan memenuhi reliabilitas secara empiris, maka terlebih dahulu dilakukan perhitungan reliabilitas instrumen tersebut berdasarkan data hasil uji coba terbatas. Jika hasil perhitungan reliabilitas memberi kesimpulan bahwa instrumen tersebut tidak reliabel, maka data hasil uji coba terbatas belum layak dipergunakan untuk menilai kepraktisan perangkat pembelajaran.

Agar lebih mudah menarik kesimpulan, maka data pengamatan keerlaksanaan perangkat dianalisis per komponen. Ada pun hasil analisis untuk masing-masing komponen dijelaskan berikut ini.

- a) Komponen sintaks. Hasil pengamatan terhadap keterlaksanaan komponen sintaks selama uji coba terbatas dapat dilihat pada tabel 4.10. berdasarkan pada tabel 4.10, ternyata jumlah *agreement* dua pengamat sebanyak 19 dan *disagreement* terlaksana sebanyak 5, berarti 2 pengamat sepakat bahwa komponen sintaks perangkat terlaksana. Rata-rata pengamatan ( $x$ ) = 1,8 yang dikonfirmasi dengan kriteria keterlaksanaan pada bab III, maka disimpulkan komponen sintaks perangkat terlaksana seluruhnya ( $1,5 \leq x \leq 2,0$ ).

Table 4.14 Hasil Analisis A

Aspek pengamatan aktivitas siswa	Persentase aktivitas siswa pada pertemuan ke-				Rentang baik (%)
	1	2	3	4	
Mengikuti dengan cermat penyajian materi matematika dengan model kooperatif tipe STAD	16,54%	29,29%	16,86%	29,81%	20%-30%

Membaca (buku siswa dan LKPD)	15,71%	29,94%	17,24%	29,81%	20%-30%
Aktif dalam proses diskusi peserta didik yang lebih paham terhadap materi bertanggung jawab menjelaskan kepada anggota kelompok yang belum paham.	23,10%	31,15%	24,68%	30,90%	22%-32%
Melakukan kegiatan lain dalam tugas, misalnya menunjukkan gerakan seperti sedang berfikir, memperhatikan pekerjaan teman.	4,81%	4,81%	2,82%	4,62%	0%-5%

Melakukan kegiatan lain di luar tugas, misalnya tidak aktif dalam diskusi atau melakukan aktivitas yang berkaitan dengan	4,94%	4,81%	3,40%	4,87%	0%-5%.
--	-------	-------	-------	-------	--------

kegiatan belajar mengajar (misalnya ngantuk, tidur, ngobrol, melamun, dan sebagainya).					
--	--	--	--	--	--

Dari analisis dan aktivitas peserta didik seperti yang terlihat pada table 4.14 terlihat bahwa siswa dari 5 jenis kategori aktivitas peserta didik yang diamati terdapat 5 jenis kategori aktivitas terpenuhi dan memenuhi criteria terpenuhi.

Selama kegiatan pembelajaran dengan menggunakan perangkat pembelajaran berbasis model kooperatif STAD peserta didik telah terlibat serca aktif sehingga dominasi guru dalam pembelajaran dapat berkurang. Hasil analisa data aktivitas peserta didik menunjukkan bahwa semua aspek yang diamati berada pada batas toleransi yang ditentukan.

Hasil pengamatan pertemuan pertama sampai pertemuan keempat menunjukkan bahwa semua aspek sudah berada pada rentang interval toleransi. Oleh karena itu revisi perangkat tidak dilakukan lagi

**Tabel 4.10. Hasil Pengamatan Keterlaksanaan Komponen Sintaks**

Aspek pengamatan	P-1		P-2		P-3		P-4		J U M L A H
	A	B	A	B	A	B	A	B	
	1. Fase membuka pembelajaran	2	2	2	2	2	1	2	
2. Fase menyampaikan informasi mengenai materi teorema pythagoras	2	2	2	2	2	2	2	2	
3. Fase mengorganisasikan peserta didik dalam kelompok-kelompok belajar	1	2	2	2	2	1	2	2	
4. Fase membimbing kelompok bekerja dan belajar	2	2	2	1	2	2	2	2	
5. Fase evaluasi	2	2	2	2	2	2	2	2	
6. Fase memberikan penghargaan	2	2	2	2	2	2	2	2	
<i>Agreement</i>	5		5		4		5		19
<i>Disagreement</i>	1		1		2		1		5
Rata-rata pengamatan ( $\bar{x}$ )	1,9		1,9		1,83		1,9		1,8





terdapat pada									
4. Kemandirian peserta didik dalam belajar khususnya pada saat peserta didik menyelesaikan	2	2	2	2	2	2	2	2	
<i>Agreement</i>	4	3	4	4					15
<i>Disagreement</i>	0	1	0	0					1
Rata-rata pengamatan ( $\bar{x}$ )	2	1,5	2	2					1,875

- c) Komponen prinsip reaksi. Hasil pengamatan terhadap keterlaksanaan komponen prinsip reaksi selama uji coba terbatas dapat dilihat pada tabel 4.12. berdasarkan data pada tabel 4.12, ternyata jumlah *agreement* dua pengamat sebanyak 14 dan *disagreement* sebanyak 6, berarti 2 pengamat sepakat bahwa komponen sistem sosial perangkat terlaksana. Rata-rata pengamatan ( $\bar{x}$ ) = 1,85 yang jika dikonfirmasi dengan kriteria keterlaksanaan pada bab III, maka disimpulkan komponen sistem sosial perangkat terlaksana seluruhnya ( $1,5 \leq x \leq 2,0$ )



model berbasis kooperatif tipe STAD pada buku siswa									
5. Guru memberikan penguatan kepada peserta didik.	1	2	2	2	1	2	2	2	
<i>Agreement</i>		4		2		3		5	14
<i>Disagreement</i>		1		3		2		0	0
Rata-rata pengamatan ( $x$ )		1,9		1,7		1,8		2	1,85

- d) Komponen sistem pendukung. Hasil pengamatan terhadap keterlaksanaan komponen sistem pendukung selama uji coba terbatas dapat dilihat pada tabel 4.13. Berdasarkan data pada tabel 4.13, ternyata jumlah *agreement* dua pengamat sebanyak 14 dan *disagreement* sebanyak 0, berarti 2 pengamat sepakat bahwa komponen sistem sosial perangkat terlaksana. Rata-rata pengamatan ( $\bar{x}$ ) = 2 yang jika dikonfirmasi dengan kriteria keterlaksanaan pada bab III, maka disimpulkan komponen sistem sosial perangkat terlaksana seluruhnya ( $1,5 \leq x \leq 2,0$ )

**Tabel 4.12. Hasil Pengamatan Keterlaksanaan Komponen Prinsip Reaksi**

Aspek pengamatan	P-1		P-2		P-3		P-4		J U M L A H
	A	B	A	B	A	B	A	B	
	Perangkat pembelajaran								
1. Buku siswa	2	2	1	2	2	2	2	2	M
2. Rencana Pelaksanaan Pembelajaran (RPP)									L
3. Lembar Kegiatan Peserta Didik (LKPD)									A
									H
<i>Agreement</i>	4	2	3	5	14				
<i>Disagreement</i>	1	3	2	0	0				
Rata-rata pengamatan ( $\bar{x}$ )	1,9	1,7	1,8	2	1,85				

## 2. Analisis Keefektifan

Berikut ini akan dikemukakan hasil uji keefektifan perangkat yang dilakukan pada uji coba.

### a) Respons Peserta Didik

Respons peserta didik terhadap perangkat pembelajaran di bagi dalam 2 aspek, yaitu: (1) respons peserta didik terhadap buku siswa, dan (2) respons peserta didik terhadap

LKPD. Berdasarkan hasil analisis respons peserta didik terhadap buku siswa pada uji coba terbatas pada Lampiran, ada 87 % siswa yang memberi respons positif terhadap buku siswa, dan 89 % siswa yang memberi respons positif pada LKPD. Dengan demikian kriteria di bab III, pada uji coba terbatas siswa merespons positif perangkat pembelajaran.

Aktivitas siswa selama proses pembelajaran diamati berdasarkan 5 kriteria aktivitas siswa, yaitu:

- 1) Mengikuti dengan cermat penyajian materi matematika dengan model kooperatif tipe STAD
- 2) Membaca (Buku siswa dan LKPD)
- 3) Aktif dalam proses diskusi, peserta didik yang lebih paham terhadap materi bertanggung jawab menjelaskan kepada anggota kelompok yang belum paham.
- 4) Melakukan kegiatan lain dalam tugas, misalnya menunjukkan gerakan seperti sedang berpikir, memperhatikan pekerjaan teman.
- 5) Melakukan kegiatan lain di luar tugas, misalnya tidak aktif dalam diskusi atau melakukan aktivitas yang tidak berkaitan dengan kegiatan belajar mengajar (misalnya mengantuk, tidur, ngobrol, melamun, dan sebagainya).

**Tabel 4.14 Hasil Analisis Aktivitas Peserta Didik**

Aspek pengamatan aktivitas siswa	Persentase aktivitas siswa pada pertemuan ke-				Rentang baik (%)
	1	2	3	4	
Mengikuti dengan cermat penyajian materi matematika dengan model kooperatif tipe STAD	16,54%	29,29%	16,86%	29,81%	20%-30%
Membaca (buku siswa dan LKPD)	15,71%	29,94%	17,24%	29,81%	20%-30%
Aktif dalam proses diskusi peserta didik yang lebih paham terhadap materi bertanggung jawab menjelaskan kepada anggota kelompok yang belum paham.	23,10%	31,15%	24,68%	30,90%	22%-32%
Melakukan kegiatan lain dalam tugas, misalnya menunjukkan gerakan seperti sedang berfikir, memperhatikan pekerjaan teman.	4,81%	4,81%	2,82%	4,62%	0%-5%
Melakukan kegiatan lain di luar tugas, misalnya tidak aktif dalam	4,94%	4,81%	3,40%	4,87%	0%-5%.

diskusi atau melakukan aktivitas yang berkaitan dengan kegiatan belajar mengajar (misalnya ngantuk, tidur, ngobrol, melamun, dan sebagainya).					
---	--	--	--	--	--

Dari analisis dan aktivitas peserta didik seperti yang terlihat pada table 4.14 terlihat bahwa siswa dari 5 jenis kategori aktivitas peserta didik yang diamati terdapat 5 jenis kategori aktivitas terpenuhi dan memenuhi kriteria terpenuhi.

Selama kegiatan pembelajaran dengan menggunakan perangkat pembelajaran berbasis model kooperatif STAD peserta didik telah terlibat secara aktif sehingga dominasi guru dalam pembelajaran dapat berkurang. Hasil analisa data aktivitas peserta didik menunjukkan bahwa semua aspek yang diamati berada pada batas toleransi yang ditentukan.

Hasil pengamatan pertemuan pertama sampai pertemuan keempat menunjukkan bahwa semua aspek sudah berada pada rentang interval toleransi. Oleh karena itu revisi perangkat tidak dilakukan lagi

c) Tes hasil belajar. Untuk menilai hasil belajar peserta didik pada pembelajaran tes penguasaan bahan ajar. Berdasarkan analisis data hasil belajar peserta didik pada uji

coba terbatas (lampiran), dari segi ketuntasan terdapat 35 siswa dari 39 orang (89 %) siswa yang memperoleh skor 75 ke atas. Dengan demikian menurut kriteria pada bab III, hasil belajar siswa sudah sesuai yang diharapkan.

d) Deskripsi Kemampuan Guru Mengelola Pembelajaran

Tujuan analisis data kemampuan guru mengelola pembelajaran matematika adalah untuk melihat sejauh mana kemampuan guru mengelola pembelajaran matematika berbasis model kooperatif tipe STAD di kelas.

Berdasarkan hasil analisis data kemampuan guru mengelola pembelajaran matematika model kooperatif tipe STAD pada uji coba diperoleh rata-rata skor kemampuan guru adalah 3,826389 atau jika dibulatkan menjadi 3,83 berada pada kriteria ( $3,5 \leq KG < 4,5$ ) yang artinya kemampuan guru mengelola pembelajaran matematika berbasis model kooperatif tipe STAD berada pada kategori tinggi dan sudah sesuai dengan yang diharapkan.

Hasil-hasil yang diperoleh di atas menunjukkan bahwa pada uji coba terbatas perangkat telah memenuhi kriteria kevalidan, kepraktisan dan keefektifan. Oleh karena itu, telah diperoleh perangkat pembelajaran yang valid, praktis dan efektif.

**d. Penyebaran (*Disseminate*)**

Perangkat pembelajaran yang diperoleh pada tahap akhir pengembangan, selanjutnya disebarkan atau disosialikan ke guru-guru matematika SMPN 27 Makassar.



## ***B. Pembahasan***

### **1. Ketercapaian Tujuan**

#### **a. Kevalidan**

Berdasarkan hasil penilaian 2 orang ahli dalam bidanaga pendidikan, menunjukkan bahwa keseluruhan komponen perangkat pembelajaran dan instrumen (*prototype I*) dinyatakan valid, dengan revisi kecil. Oleh karena itu dilakukan revisi atau perbaikan berdasarkan saran para ahli dan diperoleh *prototype II* yang selanjutnya diujicobakan.

#### **b. Kepraktisan**

Secara teoritis, hasil penelaan ahli dan praktisi dalam bidang pendidikan matematika terhadap bahan ajar matematika berbasis model kooperatif tipe STAD untuk memfasilitas pencapaian kemampuan penalaran siswa menyatakan bahwa bahan ajar layak digunakan dalam pembelajaran, sedangkan secara empirik berdasarkan hasil pengamatan terhadap perangkat bahan ajar oleh dua observer menyatakan bahwa perangkat modul terlaksana dnegan baik pada saat uji coba. Berdasarkan hasil penilaian pengamat, maka perangkat bahan ajar telah memenuhi kriteria kepraktisan.

#### **c. Keefektifan**

Pada BAB III telah dikemukakan kriteria keefektifan perangkat bahan ajar yang meliputi: (1) Hasil belajar siswa atau ketuntasan klasikan, (2) respons peserta didik, (3) aktivitas siswa, (4) kemampuan guru dalam mengelola pebelajaran. Kriteria yang harus dipenuhi sehingga suatu perangkat bahan ajar dikatakan efektif adalah memenuhi 3 kriteria

tetapi indikator ketuntasan hasil belajar harus dipenuhi. Dari hasil uji coba yang dilakukan pada siswa kelas VIII SMN 27 Makassar, keempat kriteria yang menuju keefektifan terpenuhi mulai dari (1) Hasil belajar siswa untuk ketuntasan klasikal, (2) respons peserta didik, (3) aktivitas peserta didik, (4) kemampuan guru dalam mengelola pembelajaran.

## **2. Kendala-kendala yang Ditemui Selama Penelitian**

Dalam pelaksanaan penelitian ditemukan beberapa kendala dalam kegiatan pengembangan, terutama dalam kegiatan uji coba perangkat pembelajaran berbasis model kooperatif tipe STAD pada pokok bahasan teorema Pythagoras. Kendala-kendala yang dimaksud adalah sebagai:

- a) Pada awal uji coba, siswa masih terkadang sulit mengubah kebiasaan belajar selama ini yaitu hanya duduk menyaksikan gurunya menerangkan. Mereka merasa kesulitan karena mereka yang harus aktif dalam pembelajaran. Mereka harus menyelesaikan masalah-masalah yang ada di dalam kegiatan belajar pada modul yang diberikan secara mandiri. Hal tersebut tidak bisa mereka lakukan sehingga pertemuan awal uji coba peneliti merasa kewalahan dalam mengarahkan peserta didik.
- b) Siswa SMPN 27 Makassar terkadang cuek dan lebih memilih bermain jika peneliti memberikan instruksi sehingga persiapan sebelum pembelajaran agak lama.
- c) Pembentukan kelompok, peserta didik terkadang cuek pada teman yang lain. Hal ini disebabkan karena kurang kerjasama antara satu dengan yang lain.

### **3. Perbedaan Perangkat Pembelajaran yang Telah Dikembangkan dengan perangkat Pembelajaran yang Telah Ada Sebelumnya.**

#### **a. Rencana pelaksanaan pembelajaran (RPP)**

Rencana Pelaksanaan pembelajaran (RPP) yang dimiliki guru matematika kelas VIII di SMPN 27 Makassar menggunakan model pembelajaran berbasis model kooperatif tipe STAD khususnya pada pokok bahasan teorema Pythagoras. Sedangkan hasil pengembangan RPP yang penulis hasilkan adalah RPP menggunakan model kooperatif tipe *Student Teams Achievement Division* pada pokok bahasan teorema Pythagoras.

#### **b. Lembar Kerja Peserta Didik (LKPD)**

Lembar kerja peserta didik yang digunakan di SMPN 27 sebelum menggunakan kurikulum 2013, adalah LKPD yang diperjualbelikan di sekolah. LKPD tersebut masih belum bisa membuat peserta didik lebih aktif karena kepadatan soal yang tidak terarah. Sedangkan lembar kerja yang peneliti kembangkan adalah lembar kerja peserta didik berbasis kooperatif tipe STAD yang bertujuan untuk menciptakan budaya berpikir kritis, kreatif dan mandiri yang disajikan dalam bentuk kelompok dan diskusi.

#### **c. Buku Siswa**

Buku siswa matematika yang digunakan di SMPN 27 Makassar adalah buku matematika terbitan Erlangga, adapun perbedaan dengan buku siswa yang peneliti kembangkan khususnya pada materi teorema Pythagoras adalah sebagai berikut.

1. Sampul buku, sampul bukunya jelas berbeda karena pada penelitian ini berfokus hanya pada satu materi saja yaitu teorema pythagoras maka desain sampul yang digunakan mempunyai unsur pythagoras.
2. Isi, dari segi isi bisa dikatakan hampir sama karena mengacu pada kurikulum 2013. Letak perbedaannya berada pada tahap pembelajaran. Buku yang peneliti kembangkan menggunakan model kooperatif tipe *Student Teams Achievement Division* (STAD) maka tahap pembelajaran sistematis mulai sesuai dengan sintaks model kooperatif tipe STAD.
3. Tampilan, dari segi tampilan peneliti menggunakan warna dasar yaitu biru yang diidentikan dengan warna seragam SMP selain itu pemilihan warna biru karena biru adalah warna yang disukai oleh anak perempuan maupun laki-laki warnanya yang kalem juga menjadi pertimbangan bagi peneliti selanjutnya warna kontras seperti kuning, merah dan warna pendukung di dalam buku bertujuan agar warna tidak monoton dan membosankan. Ikon-ikon serta gambar yang digunakan disesuaikan dengan tujuan pembelajaran

## **BAB V**

### **PENUTUP**

#### **A. Kesimpulan**

Berkaitan dengan hasil analisis dan revisi terhadap perangkat pembelajaran yang telah dilakukan dalam proses pengembangan perangkat pembelajaran kooperatif tipe STAD pokok bahasan teorema pythagoras kelas VIII beserta perangkatnya yang valid, praktis dan efektif. (a) berdasarkan hasil validasi perangkat pembelajaran berupa Buku Siswa adalah 3,78, Rencana Pelaksanaan Pembelajaran (RPP) adalah 3,78, dan Lembar Kerja Peserta Didik (LKPD) adalah 3,76, dikategorikan sangat valid karena setiap aspek untuk setiap jenis perangkat berada pada interval  $3,5 \leq x \leq 4$ . (b) praktis karena berdasarkan hasil pengamatan oleh pengamat bahwa perangkat pembelajaran kooperatif tipe STAD pokok bahasan teorema pythagoras kelas VIII terlaksana dengan baik pada saat uji coba, dan (c) efektif telah memenuhi empat kriteria yang menjadi acuan yaitu hasil belajar siswa atau ketuntasan klasikan tercapai, respon peserta didik positif, aktivitas peserta didik positif, dan kemampuan guru dalam mengelola pembelajaran tinggi.

Dalam penelitian ini, buku ajar dikatakan layak jika telah memenuhi 3 syarat eklayakan yaitu valid, praktis, dan efektif.

#### **B. Saran**

Berdasarkan apa yang telah disimpulkan dari hasil penelitian ini, maka penulis memiliki beberapa saaran sebagai berikut:

1. Pembelajaran kooperatif tipe STAD perlu disosialisasikan lebih luas lagi. Hal ini dikarenakan dari hasil penelitian menunjukkan bahwa pembelajaran seperti ini disenangi peserta didik dan masih merupakan hal yang baru bagi mereka. Kesenangan siswa dikarenakan dalam pembelajaran kooperatif tipe STAD, mereka dapat saling bertukar pikiran dengan teman sehingga siswa yang tidak mengerti menjadi mengerti. siswa menjadi lebih berani bertanya dan berkomunikasi, dan siswa merasa mudah dalam belajar.
2. Produk yang dihasilkan diharapkan dapat diterima di setiap sekolah menengah pertama dan dijadikan sebagai pedoman bagi guru dan peserta didik dalam proses pembelajaran.
3. Agar perangkat pembelajaran yang dikembangkan efektif, maka uji coba perangkat pembelajaran kooperatif tipe STAD, sebaiknya dilakukan beberapa kali sampai diperoleh perangkat yang benar-benar baik.
4. Pada penelitian ini menggunakan model pengembangan 4D yaitu, *define, design, develop, disseminate*, namun pada tahap *disseminate* atau penyebaran peneliti tidak melakukannya secara maksimal. Jadi untuk peneliti selanjutnya sebaiknya melaksanakan tahap *disseminate* tanpa batasan.

**BAB**  
**DAFTAR PUSTAKA**

- Amri, Sofan dkk. *Konstruksi Pengembangan Pembelajaran*. Jakarta: PT Prestasi Pustakarya, 2010.
- Tim Dosen FIP-IKIP, *Pengantar dasar-Dasar Kependidikan*, Cet. III; Malang: Usaha Nasional, 1988
- Departemen Agama RI, *Al-Quran dan terjemahannya*, Bandung: CV.Penerbit J-Art, 2004
- Sanjaya, Wina, *Strategi Pembelajaran Berorientasi Standar Pendidikan*, Cet IV; Jakarta: Kencana Prenanda Media Group, 2009.
- P., Haslinda (50 Tahun), Guru Pengajar Matematika SMPN 27 Makassar, *Wawancara*, Makassar, 27 September 2016
- Karim, Abdul. “Pengembangan Perangkat pembelejaran Pokok Bahasan Kubus dan Balok kelas I SLTP Model Kooperatif STAD dengan laboratorium Mini”, *Skripsi*, Surabaya: UNESA, 2003.
- P., Haslinda (50 Tahun), Guru Pengajar Matematika SMPN 27 Makassar, *Wawancara*, Makassar, 27 September 2016
- “Pengembangan Model Blended Learning Pembelejaran Berbasis Komputer DPBK”, *Tepenr06*. Id.tepenr06.wordpress.com (8 Oktober 2016)
- Suhana, Cucu. *Konsep Strategi Pembelejaran*, Cet IV; bandung: Refika Aditama, 2014
- Sumantri, Mohamad Syarif. *Strategi Pembelajaran Teori dan Praktik di tingkat Pendidikan dasar*, Cet I; Jakarta: rajawali Pers, 2015
- Suprijono, Agus. *Cooperative Learning (Teori dan Aplikasi Paikem)*, cet XI;

Yogyakarta: Pustaka pelajar, 2013

Johnson, D.W. dan R.T.johnson, *Learning together and Alone: Cooperative, Competitive, and Individualistic Learning, fourth Edition*, Massachusets: Allyn & Bacon, 1994

Slavin, R.E. *Cooperative Learning, Second Edition*, Massachusets: Allyn & Bacon, 1995

Ibrahim, Muslimin, dkk. *Pembelajaran Kooperatif*, Surabaya: unyvercity Press UNESA, 2001.

Ratumanan, T.G. *Belajar dan Pembelajaran*, Surabaya: University Press, 2002.

Priyanto, *Strategi Pembelejaraan inovatif Kontenporer*, Jakarta: Bumi Aksaraa, 2009.

Kardi, S, dan M.Nur, *Pngantar pada Pengajaran dan pengelolaan Kelas*, Surabaya: Unesa University press, 2000.

Endang Mulyatiningsih. *Metode Penelitian Terapan bidang Pendidikan* (Bandung: Alfabet, 2013.

Zamroni. *Paradigma Pendidikan Masa Depan*, Yogyakarta: bigraf publishing, 2000.

Widdiharto rachmadi. *Model-Model Pembelajaran Matematika SMP*, Yogyakarta: PPPG Matematika, 2006

Slavin, R.E. *Cooperative Learning, Riset dan Praktik*, Bandung: Nusa Media, 2008

Singh, Simon. *Fermat`s Enigma*, New York: Anchor books, 1998

“Teorema Pythagoras”, *Wikipedia Ensiklopedia Bebas*. [id.wikipedia.org/wiki/](http://id.wikipedia.org/wiki/)



*Teorema\_Pythagoras* (20 Oktober 2016)

Hollands R., *A Dictionary of Mathematics (Buku Saku Matematika)*, terj. Naispospos Naturuk, jakarta: Penerbit Erlangga, 1983.

Sugiyono. *Metode Penelitian Pendidikan, iCet XI*; Bandung: Alfabet, 2010

Tim Pustilitjaknov, *Metode Penelitian Pengembangan*, Pusat Penelitian Kebijakan Dan inovasi Pendidikan Badan Penelitian dan Pengembangan Departemen Pendidikan Nasional, 2008  
1995

Emzir. *Metodologi Penelitian Pendidikan Kuantitatif & Kualitatif*, Cet VII ; jakartta: RajaGrafindo Persada, 2013.

Sugiyono. *Metode Penelitian dan Pengembangan research and Development*, Cet II; Bandung: Alfabet, 2016.

Arsyad, Nuridn. *Model pembelajaran Menumbuhkembangkan Kemampuan Metakognitif*, Makassar : Pustaka Refleksi, 2016.

Nurhusain. *Pengembangan Desain Pembelajaran kooperatif Berbasis Kasus pada Siswa Kelas VII.3 SMP negeri 1 Bontoramba*. Tesis tidak di publikasikan, Makasasr : UNM, 2012

Majid, Abdul. *Pengembangan Perangkat Pembelajaran Matematika pada Materi Garis dan Sudut Setting Pembelejaraan Kooperatif tipe think pair Share. (TPS) untuk Siswa Kelas VII SMP*. Tesis tidak dipublikasi Makassar : UNM, 2014

Dyah purbonignsih. “ *Pengembangan Desain Pembelajaran dengan Pendekatan Guided Discovery pada Materi barisan dan Deret untuk siswa SMK Kelas X*”.. Skripsi yang dipublikasikan 2015.

# LEMBAR VALIDASI

1. LEMBAR VALIDASI RENCANA PELAKSANAAN PEMBELAJARAN (RPP)
2. LEMBAR VALIDASI LEMBAR KERJA PESERTA DIDIK (LKPD)
3. LEMBAR VALIDASI BUKU SISWA
4. LEMBAR VALIDASI PENGAMATAN KETERLAKSANAAN PERANGKAT
5. LEMBAR VALIDASI PENGAMATAN PENGELOLAAN PEMBELAJARAN
6. LEMBAR VALIDASI PENGAMATAN AKTIVITAS PESERTA DIDIK
7. LEMBAR VALIDASI RESPON SISWA
8. LEMBAR VALIDASI TES HASIL BELAJAR

## LEMBAR VALIDASI RENCANA PELAKSANAAN PEMBELAJARAN (RPP)

---

### PETUNJUK

Dalam rangka penyusunan skripsi dengan judul **Pengembangan Perangkat Pembelajaran Matematika Berbasis Model Kooperatif Tipe *Student Teams Achievement Division (STAD)* pada Pokok Bahasan Teorema Pythagoras untuk SMP/MTs**, peneliti menggunakan perangkat pembelajaran berupa RPP. Untuk itu peneliti meminta Bapak/Ibu untuk memberikan penilaian terhadap perangkat yang dikembangkan tersebut. Penilaian dilakukan dengan memberi tanda ceklist (√) pada kolom yang sesuai dalam matriks uraian aspek yang dinilai. Penilaian menggunakan rentang penilaian sebagai berikut:

"Tidak relevan" dengan skor 1

"Kurang relevan" dengan skor 2

"Relevan" dengan skor 3

"Sangat relevan" dengan skor 4

Selain Bapak/Ibu memberikan penilaian, dapat juga Bapak/Ibu memberikan komentar langsung di dalam lembar pengamatan.

Atas bantuan penilaian Bapak/Ibu saya ucapkan banyak terima kasih

V	<b>Penilaian</b> 1. Aspek yang dinilai jelas. 2. Teknik penilaian jelas. 3. Waktu penilaian jelas.				
VI	<b>Bahasa</b> 1. Menggunakan bahasa yang sesuai 2. Menggunakan bahasa yang mudah dipahami 3. Menggunakan pernyataan yang komunikatif				

**Penilaian Umum**

- a. Dapat digunakan tanpa revisi
- b. Dapat digunakan dengan revisi kecil
- c. Dapat digunakan dengan revisi besar
- d. Belum dapat digunakan

Mohon penilai menuliskan butir-butir saran/komentar dibawah ini, atau menuliskan langsung pada naskah.....

.....

.....

.....

.....

.....

.....

.....

.....



.....2017  
 Validator

( )

## LEMBAR VALIDASI LEMBAR KEGIATAN PESERTA DIDIK (LKPD)

---

### PETUNJUK

Dalam rangka penyusunan skripsi dengan judul **Pengembangan Perangkat Pembelajaran Matematika Berbasis Model Kooperatif Tipe *Student Teams Achievement Division (STAD)* pada Pokok Bahasan Teorema Pythagoras untuk SMP/MTs**, peneliti menggunakan perangkat pembelajaran berupa LKPD. Untuk itu peneliti meminta Bapak/Ibu untuk memberikan penilaian terhadap perangkat yang dikembangkan tersebut. Penilaian dilakukan dengan memberi tanda ceklist (✓) pada kolom yang sesuai dalam matriks uraian aspek yang dinilai. Penilaian menggunakan rentang penilaian sebagai berikut:

"Tidak relevan" dengan skor 1

"Kurang relevan" dengan skor 2

"Relevan" dengan skor 3

"Sangat relevan" dengan skor 4

Selain Bapak/Ibu memberikan penilaian, dapat juga Bapak/Ibu memberikan komentar langsung di dalam lembar pengamatan.

Atas bantuan penilaian Bapak/Ibu saya ucapkan banyak terima kasih



No	Uraian	Ya	Tidak	Skala penilaian			
				1	2	3	4
I	<p><b>Format LKPD</b></p> <ol style="list-style-type: none"> <li>1. Pembagian materi jelas</li> <li>2. Penomoran jelas</li> <li>3. Teks dan ilustrasi seimbang</li> <li>4. Jenis dan ukuran huruf sesuai</li> <li>5. Kesesuaian tata letak</li> </ol>						
II	<p><b>Isi LKPD</b></p> <ol style="list-style-type: none"> <li>1. Sesuai dengan Kurikulum 2013</li> <li>2. Kebenaran konsep/kebenaran materi</li> <li>3. Prosedur urutan materi yang jelas</li> <li>4. Mengembangkan keterampilan memecahkan dengan menerapkan model pembelajaran kooperatif tipe STAD</li> </ol>						
III	<p><b>Bahasa</b></p> <ol style="list-style-type: none"> <li>1. Menggunakan bahasa yang komunikatif dan struktur kalimat yang sederhana, sesuai dengan taraf berpikir dan kemampuan membaca serta usia peserta didik</li> <li>2. Menggunakan Bahasa Indonesia yang baik dan benar</li> <li>3. Menggunakan tulisan, ejaan dan tanda baca sesuai dengan EYD</li> <li>4. Menggunakan istilah-istilah secara tepat dan mudah dipahami peserta didik</li> <li>5. Menggunakan arahan dan petunjuk yang</li> </ol>						

	jelas, sehingga tidak menimbulkan penafsiran ganda						
IV	<b>Waktu</b> Rasionalitas alokasi waktu untuk menyelesaikan LKPD						

Penilaian Umum

- a. Dapat digunakan tanpa revisi
- b. Dapat digunakan dengan revisi kecil
- c. Dapat digunakan dengan revisi besar
- d. Belum dapat digunakan

Mohon penilai menuliskan butir-butir saran/komentar dibawah ini, atau menuliskan langsung pada naskah.....

.....

.....

.....

.....

.....

UNIVERSITAS ISLAM NEGERI  
**ALAUDDIN**  
 M A K A S S A R

.....2017

Validator

(.....)

## LEMBAR VALIDASI BUKU SISWA

---

### PETUNJUK

Dalam rangka penyusunan skripsi dengan judul **Pengembangan Perangkat Pembelajaran Matematika Berbasis Model Kooperatif Tipe *Student Teams Achievement Division (STAD)* pada Pokok Bahasan Teorema Pythagoras untuk SMP/MTs**, peneliti menggunakan perangkat pembelajaran berupa buku siswa. Untuk itu peneliti meminta Bapak/Ibu untuk memberikan penilaian terhadap perangkat yang dikembangkan tersebut. Penilaian dilakukan dengan memberi tanda ceklist (✓) pada kolom yang sesuai dalam matriks uraian aspek yang dinilai. Penilaian menggunakan rentang penilaian sebagai berikut:

"Tidak relevan" dengan skor 1

"Kurang relevan" dengan skor 2

"Relevan" dengan skor 3

"Sangat relevan" dengan skor 4

Selain Bapak/Ibu memberikan penilaian, dapat juga Bapak/Ibu memberikan komentar langsung di dalam lembar pengamatan.

Atas bantuan penilaian Bapak/Ibu saya ucapkan banyak terima kasih



No	Uraian	Skala penilaian			
		1	2	3	4
I	<p><b>Format Buku siswa</b></p> <ol style="list-style-type: none"> <li>1. Pembagian materi jelas</li> <li>2. Penomoran jelas</li> <li>3. Teks dan ilustrasi seimbang</li> <li>4. Jenis dan ukuran huruf sesuai</li> <li>5. Pengaturan ruang (tata letak)</li> </ol>				
II	<p><b>Isi Buku</b></p> <ol style="list-style-type: none"> <li>1. Sesuai dengan Kurikulum 2013</li> <li>2. Kebenaran konsep/kebenaran materi</li> <li>3. Prosedur urutan materi yang jelas</li> <li>4. Mengembangkan keterampilan memecahkan masalah dengan menerapkan model kooperatif tipe STAD.</li> </ol>				
III	<p><b>Bahasa</b></p> <ol style="list-style-type: none"> <li>1. Menggunakan bahasa yang komunikatif dan struktur kalimat yang sederhana, sesuai dengan taraf berpikir dan kemampuan membaca serta usia peserta didik</li> <li>2. Menggunakan Bahasa Indonesia yang baik dan benar</li> <li>3. Menggunakan tulisan, ejaan dan tanda baca sesuai dengan EYD</li> <li>4. Menggunakan istilah-istilah secara tepat dan mudah dipahami peserta didik</li> <li>5. Menggunakan arahan dan petunjuk yang jelas, sehingga tidak menimbulkan penafsiran ganda</li> </ol>				

Penilaian Umum

- a. Dapat digunakan tanpa revisi
- b. Dapat digunakan dengan revisi kecil
- c. Dapat digunakan dengan revisi besar
- d. Belum dapat digunakan

Mohon penilai menuliskan butir-butir saran/komentar dibawah ini, atau menuliskan langsung pada naskah.....

.....

.....

.....

.....

.....

.....



.....2017

Validator

UNIVERSITAS ISLAM NEGERI  
**ALAUDDIN** (.....)  
M A K A S S A R

**LEMBAR VALIDASI PENGAMATAN KETERLAKSANAAN PERANGKAT  
PEMBELAJARAN MATEMATIKA BERBASIS MODEL KOOPERATIF  
TIPE *STUDENT TEAMS ACHIEVEMENT DIVISION***

---

Dalam rangka penyusunan skripsi dengan judul **Pengembangan Perangkat Pembelajaran Matematika Berbasis Model Kooperatif Tipe *Student Teams Achievement Division* (STAD) pada Pokok Bahasan Teorema Pythagoras untuk SMP/MTs**, peneliti menggunakan instrumen “lembar pengamatan keterlaksanaan perangkat pembelajaran matematika berbasis model kooperatif tipe *student teams achievement division*”. Untuk itu peneliti meminta Bapak/Ibu untuk memberikan penilaian terhadap instrumen yang dikembangkan tersebut. Penilaian dilakukan dengan memberi tanda ceklist (√) pada kolom yang sesuai dalam matriks uraian aspek yang dinilai. Penilaian menggunakan rentang penilaian sebagai berikut:

”Tidak relevan” dengan skor 1

”Kurang relevan” dengan skor 2

”Relevan” dengan skor 3

”Sangat relevan” dengan skor 4

Selain Bapak/Ibu memberikan penilaian, dapat juga Bapak/Ibu memberikan komentar langsung di dalam lembar pengamatan.

Atas bantuan penilaian Bapak/Ibu saya ucapkan banyak terima kasih.

No.	Uraian	Skala penilaian			
		1	2	3	4
I	<b>Aspek Tujuan</b> 1. Petunjuk lembar pengamatan dinyatakan dengan jelas 2. Kriteria penilaian dinyatakan dengan jelas				
II	<b>Aspek cakupan unsur-unsur model kooperatif tipe STAD</b> 1. Aspek tentang sintaks termuat dengan jelas 2. Aspek tentang interaksi sosial termuat dengan jelas 3. Aspek tentang prinsip reaksi termuat dengan jelas 4. Aspek tentang perangkat pembelajaran termuat dengan jelas				
III	<b>Aspek Bahasa</b> 1. Menggunakan bahasa yang sesuai 2. Menggunakan bahasa yang mudah dipahami 3. Menggunakan pernyataan yang komunikatif				

**Penilaian Umum**

- a. Dapat digunakan tanpa revisi
- b. Dapat digunakan dengan revisi kecil
- c. Dapat digunakan dengan revisi besar
- d. Belum dapat digunakan

.....2017  
 Validator

( )



**LEMBAR VALIDASI PENGAMATAN PENGELOLAAN  
PEMBELAJARAN YANG MENERAPKAN MODEL KOOPERATIF TIPE  
*STUDENT TEAMS ACHIEVEMENT DIVISION (STAD)***

---

Dalam rangka penyusunan skripsi dengan judul **Pengembangan Perangkat Pembelajaran Matematika Berbasis Model Kooperatif Tipe *Student Teams Achievement Division (STAD)* pada Pokok Bahasan Teorema Pythagoras untuk SMP/MTs**, peneliti menggunakan instrumen “lembar pengamatan pengelolaan pembelajaran yang menerapkan model kooperatif tipe *student teams achievement division* pada pokok bahasan teorema pythagoras”. Untuk itu peneliti meminta Bapak/Ibu untuk memberikan penilaian terhadap instrumen yang dikembangkan tersebut. Penilaian dilakukan dengan memberi tanda ceklist (✓) pada kolom yang sesuai dalam matriks uraian aspek yang dinilai. Penilaian menggunakan rentang penilaian sebagai berikut:

“Tidak relevan” dengan skor 1

“Kurang relevan” dengan skor 2

“Relevan” dengan skor 3

“Sangat relevan” dengan skor 4

Selain Bapak/Ibu memberikan penilaian, dapat juga Bapak/Ibu memberikan komentar langsung di dalam lembar pengamatan.

Atas bantuan penilaian Bapak/Ibu saya ucapkan banyak terima kasih

No.	Uraian	Skala penilaian			
		1	2	3	4
I	<b>Aspek Petunjuk</b>				
	1. Petunjuk lembar pengamatan dinyatakan dengan jelas 2. Kriteria penilaian dinyatakan dengan jelas Kriteria penilaian dinyatakan dengan jelas				
II	<b>Aspek Kegiatan Pembelajaran dan Suasana</b>				
	1. Kegiatan Awal dinyatakan dengan jelas 2. Kegiatan Inti dinyatakan dengan jelas 3. Kegiatan Akhir dinyatakan dengan jelas 4. Aspek-aspek suasana kelas dinyatakan dengan jelas				
III	<b>Aspek Bahasa</b>				
	4. Menggunakan bahasa yang sesuai 5. Menggunakan bahasa yang mudah dipahami 6. Menggunakan pernyataan yang komunikatif				

UNIVERSITAS ISLAM NEGERI

**Penilaian Umum**

- a. Dapat digunakan tanpa revisi
- b. Dapat digunakan dengan revisi kecil
- c. Dapat digunakan dengan revisi besar
- d. Belum dapat digunakan

.....2017

Validator

( )

**LEMBAR VALIDASI PENGAMATAN AKTIVITAS PESERTA DIDIK  
SELAMA PROSES PEMBELAJARAN YANG MENERAPKAN MODEL  
KOOPERATIF TIPE *STUDENT TEAMS ACHIEVEMENT DIVISION*  
(STAD)**

---

Dalam rangka penyusunan skripsi dengan judul **Pengembangan Perangkat Pembelajaran Matematika Berbasis Model Kooperatif Tipe *Student Teams Achievement Division* (STAD) pada Pokok Bahasan Teorema Pythagoras untuk SMP/MTs**, peneliti menggunakan instrumen “lembar pengamatan aktivitas peserta didik yang menerapkan model kooperatif tipe *student teams achievement division* pada pokok bahasan teorema pythagoras”. Untuk itu peneliti meminta Bapak/Ibu untuk memberikan penilaian terhadap instrumen yang dikembangkan tersebut. Penilaian dilakukan dengan memberi tanda ceklist (√) pada kolom yang sesuai dalam matriks uraian aspek yang dinilai. Penilaian menggunakan rentang penilaian sebagai berikut:

”Tidak relevan” dengan skor 1

”Kurang relevan” dengan skor 2

”Relevan” dengan skor 3

”Sangat relevan” dengan skor 4

Selain Bapak/Ibu memberikan penilaian, dapat juga Bapak/Ibu memberikan komentar langsung di dalam lembar pengamatan.

Atas bantuan penilaian Bapak/Ibu saya ucapkan banyak terima kasih.

No.	Uraian	Skala penilaian			
		1	2	3	4
I	<b>Aspek Petunjuk</b> Petunjuk lembar pengamatan dinyatakan dengan jelas				
II	<b>Aspek Cakupan Aktivitas</b> 1. Kategori aktivitas peserta didik yang diamati dinyatakan dengan jelas 2. Kategori aktivitas peserta didik yang diamati termuat dengan lengkap 3. Kategori aktivitas peserta didik yang diamati dapat teramati dengan baik				
III	<b>Aspek Bahasa</b> 1. Menggunakan bahasa yang sesuai 2. Menggunakan bahasa yang mudah dipahami 3. Menggunakan pernyataan yang komunikatif				

**Penilaian Umum**

UNIVERSITAS ISLAM NEGERI

- a. Dapat digunakan tanpa revisi
- b. Dapat digunakan dengan revisi kecil
- c. Dapat digunakan dengan revisi besar
- d. Belum dapat digunakan

.....2017  
Validator

( )



## **FORMAT VALIDASI ANGKET RESPON PESERTA DIDIK**

### **PETUNJUK**

Dalam rangka penyusunan skripsi dengan judul **Pengembangan Perangkat Pembelajaran Matematika Berbasis Model Kooperatif Tipe *Student Teams Achievement Division (STAD)* pada Pokok Bahasan Teorema Pythagoras untuk SMP/MTs**, peneliti menggunakan instrumen "angket respon peserta didik". Untuk itu peneliti meminta Bapak/Ibu untuk memberikan penilaian terhadap instrumen yang dikembangkan tersebut. Penilaian dilakukan dengan memberi tanda ceklist (✓) pada kolom yang sesuai dalam matriks uraian aspek yang dinilai. Penilaian menggunakan rentang penilaian sebagai berikut:

- "Tidak relevan" dengan skor 1
- "Kurang relevan" dengan skor 2
- "Relevan" dengan skor 3
- "Sangat relevan" dengan skor 4

Selain Bapak/Ibu memberikan penilaian, dapat juga Bapak/Ibu memberikan komentar langsung di dalam lembar pengamatan.

Atas bantuan penilaian Bapak/Ibu saya ucapkan banyak terima kasih.

No.	Uraian	Skala penilaian			
		1	2	3	4
I	<b>Aspek Petunjuk</b> Petunjuk lembar respon dinyatakan dengan jelas				
II	<b>Aspek cakupan respon peserta didik</b> 1. Kategori respon peserta didik yang diamati dinyatakan dengan jelas. 2. Kategori respon peserta didik yang diamati termuat dengan lengkap. 3. Kategori respon peserta didik yang diamati dapat teramati dengan baik				
III	<b>Aspek Bahasa</b> 1. Menggunakan bahasa yang sesuai 2. Menggunakan bahasa yang mudah dipahami 3. Menggunakan pernyataan yang komunikatif				

**Penilaian Umum**

- a. Dapat digunakan tanpa revisi
- b. Dapat digunakan dengan revisi kecil
- c. Dapat digunakan dengan revisi besar
- d. Belum dapat digunakan

.....2017  
Validator

( )

## LEMBAR VALIDASI TES HASIL BELAJAR

---

### PETUNJUK

Dalam rangka penyusunan skripsi dengan judul **Pengembangan Perangkat Pembelajaran Matematika Berbasis Model Kooperatif Tipe *Student Teams Achievement Division (STAD)* pada Pokok Bahasan Teorema Pythagoras untuk SMP/MTs**, peneliti menggunakan instrumen “tes hasil belajar”. Untuk itu peneliti meminta Bapak/Ibu untuk memberikan penilaian terhadap instrumen yang dikembangkan tersebut. Penilaian dilakukan dengan memberi tanda ceklist (✓) pada kolom yang sesuai dalam matriks uraian aspek yang dinilai. Penilaian menggunakan rentang penilaian sebagai berikut:

”Tidak relevan” dengan skor 1

”Kurang relevan” dengan skor 2

”Relevan” dengan skor 3

”Sangat relevan” dengan skor 4

Selain Bapak/Ibu memberikan penilaian, dapat juga Bapak/Ibu memberikan komentar langsung di dalam lembar pengamatan.

Atas bantuan penilaian Bapak/Ibu saya ucapkan banyak terima kasih

Bidang telaah	Kriteria	Skala penilaian			
		1	2	3	4
Materi Soal	<ol style="list-style-type: none"> <li>1. Soal-soal sesuai dengan indikator</li> <li>2. Soal-soal sesuai dengan aspek yang diukur</li> <li>3. Batasan pertanyaan dirumuskan dengan jelas</li> <li>4. Mencakup materi pelajaran secara representatif</li> </ol>				
Konstruksi	<ol style="list-style-type: none"> <li>1. Petunjuk mengerjakan soal dinyatakan dengan jelas</li> <li>2. Kalimat soal tidak menimbulkan penafsiran ganda</li> <li>3. Rumusan pertanyaan soal menggunakan kalimat tanya atau perintah yang jelas</li> </ol>				
Bahasa	<ol style="list-style-type: none"> <li>1. Menggunakan bahasa yang sesuai dengan kaidah bahasa Indonesia yang benar</li> <li>2. Menggunakan bahasa yang sederhana dan mudah dimengerti</li> <li>3. Menggunakan istilah (kata-kata) yang dikenal peserta didik</li> </ol>				
Waktu	Waktu yang digunakan sesuai				

**Penilaian Umum**

- a. Dapat digunakan tanpa revisi
- b. Dapat digunakan dengan revisi kecil
- c. Dapat digunakan dengan revisi besar
- d. Belum dapat digunakan

**Komentar**

.....

.....

.....

.....

.....

.....

.....

.....

.....

.....

.....



UNIVERSITAS ISLAM NEGERI .....2017  
**ALAUDDIN** Validator  
M A K A S S A R ( )



# LEMBAR PENGAMATAN

1. LEMBAR PENGAMATAN  
KETERLAKSANAAN PERANGKAT
2. LEMBAR PENGAMATAN PENGELOLAAN  
PEMBELAJARAN
3. LEMBAR PENGAMATAN AKTIVITAS  
PESERTA DIDIK
4. ANGKET RESPON PESERTA DIDIK  
TERHADAP BUKU SISWA
5. ANGKET RESPON PESERTA DIDIK  
TERHADAP LKPD

**LEMBAR PENGAMATAN KETERLAKSANAAN PERANGKAT  
PEMBELAJARAN MATEMATIKA YANG MENERAPKAN MODEL  
KOOPERATIF TIPE *STUDENT TEAMS ACHIEVEMENT DIVISION* (STAD)**

---

Nama Pengamat: ..... Jabatan: .....

---

**Petunjuk:**

Untuk mengetahui keterlaksanaan perangkat pembelajaran matematika dengan menerapkan model kooperatif tipe STAD, peneliti meminta sumbangsih bapak/ibu mengamati kegiatan pembelajaran matematika dengan menggunakan model kooperatif tipe STAD pada pokok bahasan teorema pythagoras, dan memberikan tanda ceklist (√) pada kolom yang telah disediakan disesuaikan dengan komponen-komponen model yang teramati, dan berilah komentar seperlunya tentang keterlaksanaannya. *Aspek pada perangkat pembelajaran yang akan diamati yaitu menyangkut sintaks, interaksi sosial, prinsip reaksi, dan sistem pendukung pembelajaran.*

Keterangan kolom hasil pengamatan sebagai berikut:

**Ada** berarti terlaksana atau digunakan dengan cukup sempurna

**Sebagian** berarti terlaksana atau digunakan kurang sempurna

**Tidak** berarti tidak terlaksana sama sekali

Kami sangat mengharapkan kepada bapak/ibu mengisi format ini secara objektif. Besar artinya bantuan bapak/ibu bagi peneliti demi kelancaraan penelitian ini, untuk itu atas kesedian dan bantuannya, kami mengucapkan banyak terima kasih.

Komponen Perangkat dan Aspek Pengamatan	Hasil Pengamatan			
	Ada	Sebagian	Tidak	Ket
<b>Sintaks Model Kooperatif Tipe STAD (RPP)</b> 1. Fase membuka pembelajaran 2. Fase menyampaikan informasi mengenai materi teorema pythagoras 3. Fase mengorganisasikan peserta didik dalam kelompok-kelompok belajar. 4. Fase membimbing kelompok bekerja dan belajar 5. Fase evaluasi 6. Fase memberikan penghargaan.				
<b>Interaksi Sosial (Buku siswa dan LKS)</b> 1. Interaksi antara guru dan peserta didik, serta peserta didik dan peserta didik. 2. Keaktifan peserta didik dalam kelompok menyelesaikan materi. 3. Kemandirian peserta didik dalam evaluasi				
<b>Prinsip Reaksi (Buku siswa, RPP dan LKS)</b> 1. Guru membangkitkan motivasi peserta didik dan menciptakan suasana yang nyaman untuk pembelajaran 2. Guru menyediakan dan mengelola sumber-sumber belajar yang sesuai dengan KD yang akan dicapai 3. Guru memperhitungkan rasionalitas				



alokasi waktu dalam memecahkan masalah pada buku siswa dan LKS 4. Guru membimbing peserta didik dalam diskusi dengan menggunakan model kooperatif tipe STAD 5. Guru memberikan penguatan kepada peserta didik				
<b>Perangkat Pembelajaran</b> 1. <i>Buku siswa</i> 2. <i>Rencana Pelaksanaan Pembelajaran</i> 3. <i>Lembar Kerja Peserta didik</i>				



.....2017  
 Pengamat

(.....)

UNIVERSITAS ISLAM NEGERI  
**ALAUDDIN**  
 M A K A S S A R

**LEMBAR PENGAMATAN PENGELOLAAN PEMBELAJARAN YANG  
MENERAPKAN MODEL KOOPERATIF TIPE *STUDENT TEAMS  
ACHIEVEMENT DIVISION (STAD)***

Nama Sekolah	:	Mata Pelajaran	:
Nama Guru	:	Kelas	:
Tanggal/pukul	:	Pokok Bahasan	:
Pengamat	:	Waktu	:

**Petunjuk Pengisian**

Amatilah hal-hal yang menyangkut aspek kegiatan mengajar belajar matematika dengan model kooperatif tipe STAD yang dikelola guru dalam kelas. Berdasarkan pengamatan tersebut bapak/ibu diminta untuk:

- a. Memberikan tanda ceklist (√) pada kolom yang sesuai menyangkut pengelolaan kegiatan belajar mengajar.
- b. Memberikan penilaian tentang kemampuan guru mengelola pembelajaran berdasarkan skala penilaian berikut:

"Tidak relevan" dengan skor 1

"Kurang relevan" dengan skor 2

"Relevan" dengan skor 3

"Sangat relevan" dengan skor 4

Aspek Pengamatan	Terlaksana		Penilaian			
	Tidak	Ya	1	2	3	4
<b>I. Kegiatan Belajar Mengajar</b>						
<b>A. Kegiatan awal (Fase 1)</b>						
a. Meminta seorang peserta didik untuk memimpin doa.						

<ul style="list-style-type: none"> <li>b. Mengecek kehadiran peserta didik.</li> <li>c. Melakukan Apersepsi</li> <li>d. Menyampaikan tujuan pembelajaran yang ingin dicapai</li> </ul>						
<p><b>B. Kegiatan inti (Fase 2-4)</b></p> <ul style="list-style-type: none"> <li>a. Guru menyampaikan informasi pada peserta didik materi yang akan dipelajari (fase 2)</li> <li>b. Guru menginformasikan pengelompokan peserta didik serta tanggung jawab setiap peserta didik terhadap kelompoknya (fase 3)</li> <li>c. Guru memotivasi serta memfasilitasi kerja peserta didik dalam kelompok-kelompok belajar dengan mengerjakan LKS kepada setiap peserta didik (fase 4)</li> <li>d. Guru meminta salah satu peserta didik untuk mempresentasikan hasil kerja kelompoknya (fase 5)</li> </ul>						
<p><b>C. Kegiatan akhir (Fase 5)</b></p> <ul style="list-style-type: none"> <li>a. Guru membimbing peserta didik untuk menyimpulkan hasil pembelajaran.</li> <li>b. Guru memberikan penghargaan belajar individual dan kelompok.</li> <li>c. Guru melakukan evaluasi</li> </ul>						

<p>d. Guru memberikan pekerjaan rumah dengan meminta peserta didik mempelajari dan mencermati kembali buku siswa .</p>						
<p><b>II. Suasana kelas</b>  a. Peserta didik antusias  b. Guru antusias  c. Kegiatan sesuai dengan alokasi waktu  d. Kegiatan sesuai dengan skenario pada RPP</p>						

c. Berilah komentar menyeluruh tentang cara guru mengelola pembelajaran yang menerapkan strategi kognitif dengan menggunakan model pembelajaran berbasis masalah. ....

.....2017

Pengamat

UNIVERSITAS ISLAM NEGERI  
**ALAUDDIN** (.....)  
M A K A S S A R



**LEMBAR PENGAMATAN AKTIVITAS PESERTA DIDIK SELAMA  
PROSES PEMBELAJARAN DENGAN MENERAPKAN MODEL  
KOOPERATIF TIPE *STUDENT TEAMS ACHIEVEMENT DIVISION* (STAD)**

Nama Sekolah	:	Mata Pelajaran	:
Nama Guru	:	Kelas	:
Tanggal/pukul	:	Pokok Bahasan	:
Pengamat	:	Waktu	:

**Petunjuk Pengisian**

Amatilah hal-hal yang menyangkut aktivitas peserta didik selama kegiatan pembelajaran berlangsung, kemudian isilah lembar pengamatan dengan prosedur sebagai berikut:

1. Pengamat mengambil tempat duduk dekat dengan peserta didik yang menjadi objek pengamatan sehingga peserta didik teramati dengan baik
2. Pengamatan dilakukan terhadap aktivitas peserta didik dalam kegiatan inti dan akhir pembelajaran
3. Setiap dua menit pengamat melakukan pengamatan terhadap peserta didik, kemudian satu menit berikutnya pengamat memberikan kode/nomor kategori pada kolom yang sesuai dengan aktivitas peserta didik yang muncul.
4. Kategori pengamatan ditulis secara berurutan sesuai dengan kejadian yang dilakukan peserta didik dan ditulis dalam sel matriks yang tersedia

**Kategori Aktivitas Peserta didik**

1. Mengikuti dengan cermat penyajian materi matematika dengan model kooperatif tipe STAD
2. Membaca (Buku siswa dan LKPD)
3. Aktif dalam proses diskusi, peserta didik yang lebih paham terhadap materi bertanggung jawab menjelaskan kepada anggota kelompok yang belum paham.
4. Melakukan kegiatan lain dalam tugas, misalnya menunjukkan gerakan seperti sedang berpikir, memperhatikan pekerjaan teman.







NO	Menit ke																						
	57	60	63	66	69	72	75	78	81	84	87	90	93	96	99	102	105	108	111	114	117	120	
1																							
2																							
3																							
4																							
5																							
6																							
7																							
8																							
9																							
10																							
11																							
12																							
13																							
14																							
15																							
16																							
17																							
18																							
19																							
20																							
21																							
22																							
23																							
24																							

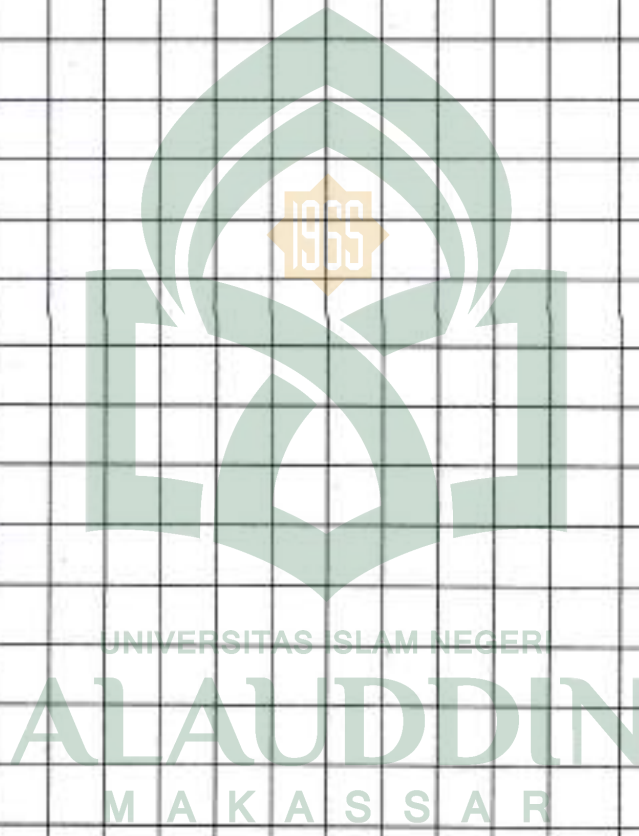





## ANGKET RESPON PESERTA DIDIK TERHADAP BUKU SISWA

Initial Nama :

NIS :

- Dalam beberapa pertemuan akhir-akhir ini, kamu telah belajar matematika dan mengerjakan tugas-tugas matematika menggunakan **Buku siswa**.
- Berikut ini kamu diminta memberikan penilaian terhadap **Buku siswa** tersebut dengan cara memberi tanda ceklist (√) pada skala penilaian yang sesuai. Disamping itu kamu diminta memberikan komentar, dapat berupa saran atau kritikan pada tempat yang disediakan.
- Keterangan skala penilaian
  1. Tidak setuju
  2. Kurang setuju
  3. Setuju
  4. Sangat setuju

No.	Indikator Penilaian	Penilaian			
		1	2	3	4
1	Bahasa yang digunakan mudah dipahami				
2	Istilah/notasi yang digunakan dapat dipahami				
3	Terurut logis/sistematis				
4	Praktis/mudah digunakan				
5	Menarik				

Saran-saran

.....

.....

.....

## LEMBAR PENGAMATAN RESPON PESERTA DIDIK TERHADAP LKPD

Initial Nama :

NIS :

- Dalam beberapa pertemuan akhir-akhir ini, kamu telah belajar matematika dan mengerjakan tugas-tugas matematika menggunakan **LKPD**.
- Berikut ini kamu diminta memberikan penilaian terhadap **LKPD** tersebut dengan cara memberi tanda ceklist (✓) pada skala penilaian yang sesuai. Disamping itu kamu diminta memberikan komentar, dapat berupa saran atau kritikan pada tempat yang disediakan.
- Keterangan skala penilaian
  1. Tidak setuju
  2. Kurang setuju
  3. Setuju
  4. Sangat setuju

No.	Indikator Penilaian	Penilaian			
		1	2	3	4
1	Bahasa yang digunakan mudah dipahami				
2	Menarik/menantang untuk dipecahkan/diselesaikan				
3	Dapat diselesaikan dengan waktu yang telah ditentukan				
4	Sesuai dengan materi yang telah diajarkan oleh guru				

Saran-saran:

.....

.....

# TES HASIL BELAJAR (THB)

1. SOAL-SOAL
2. KISI-KISI



UNIVERSITAS ISLAM NEGERI

**ALAUDDIN**

M A K A S S A R



Saya bisa dan saya jujur.



Saya bangga dengan usaha yang benar.



## Tes Hasil Belajar (THB)

Mata Pelajaran	:	Matematika
Pokok Bahasan	:	Teorema Pythagoras
Kelas/semester	:	VIII/ganjil
Waktu	:	80 menit

### Petunjuk.

1. Tulislah nama dan kelas pada lembar jawaban yang telah disediakan.
2. Bacalah soal dengan baik dan cermat.
3. Kerjakan terlebih dahulu soal yang kamu anggap mudah.
4. Nomor pada kertas jawaban tidak perlu berurutan.
5. Periksa kembali jawabanmu sebelum lembar jawaban dikumpulkan.

### Soal

1. Perhatikan gambar di samping  
Tentukan :

- a. Luas I
- b. Luas II
- c. Luas III
- d. Hubungan dari luas I, luas II dan luas III

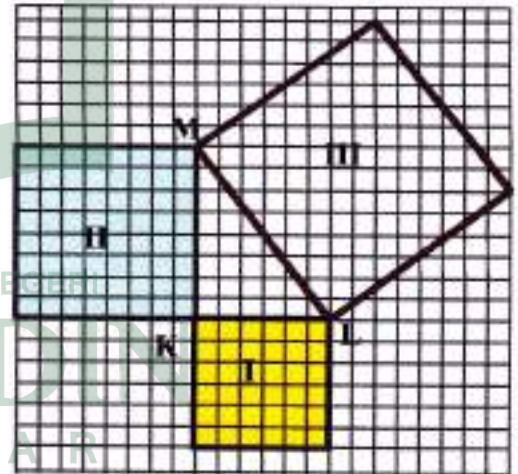

2. Tulislah rumus teorema pythagoras dari gambar berikut.

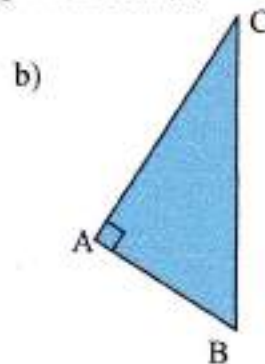
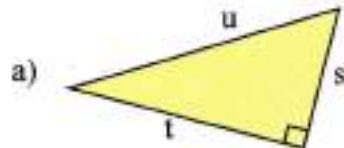

3. Diketahui  $\triangle ABC$  siku-siku di A seperti gambar berikut.



$AB = 40$  cm dan  $BC = 50$  cm  
hitunglah.  
Panjang AC

4. Perhatikan gambar di samping

$KL = LM = MN = KN = 26$  cm dan  
 $KM = 48$  cm.  
Tentukan panjang LN

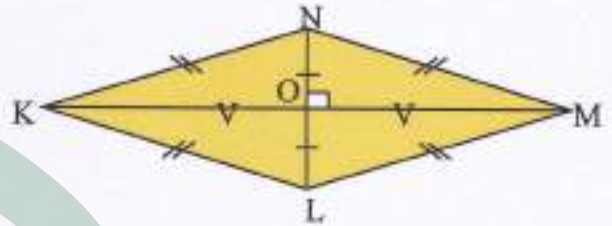

5. Pada gambar di samping menunjukkan limas segi empat beraturan jika jarak titik M (titik tengah AB) ke puncak adalah 26 meter dan panjang sisi alasnya 20 meter. Hitunglah tinggi limas tersebut (ST)

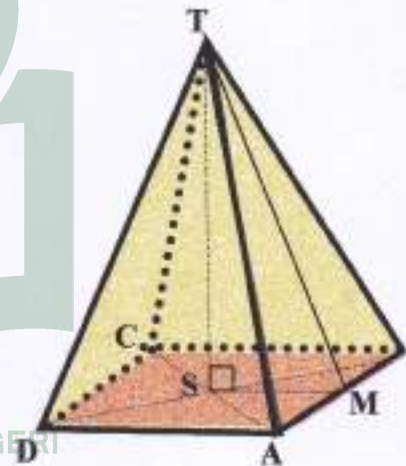

6. Pada segiempat ABCD di samping diketahui.  $AB = 26$  cm,  $BC = 6$  cm,  $CD = 8$  cm,  $AD = 24$  cm, dan  $BD = 8$  cm

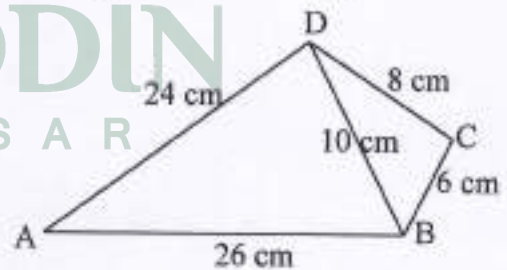

Tunjukkan

- Apakah  $\triangle ABD$  siku-siku
- Apakah  $\triangle BCD$  siku-siku

**Selamat Bekerja**

### Kisi-Kisi Penulisan Soal Tes Hasil Belajar

Mata Pelajaran	:	Matematika
Pokok Bahasan	:	Teorema Pythagoras
Kelas/semester	:	2(dua)/ganjil
Bentuk soal	:	Uraian
Alokasi Waktu	:	80 menit

Siswa mampu menggunakan teorema Pythagoras dalam soal-soal bangun datar, bangun ruang, atau dalam kehidupan sehari-hari.

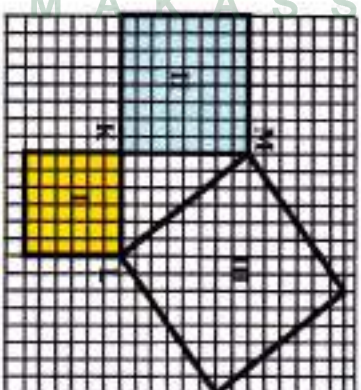
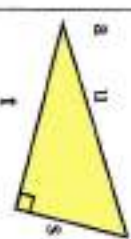
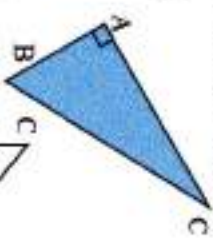
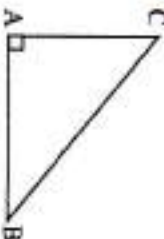
No	Materi	Indikator	Ranah Kognitif	Bobot soal	No soal	Butir Soal
1.	Membuktikan teorema pythagoras melalui luas persegi dan luas segitiga.	Diberikan segitiga siku-siku siswa menemukan hubungan dari ketiga sisi.	C2	11	1	Perhatikan gambar di samping ! Tentukan : a. Luas I b. Luas II c. Luas III d. Hubungan dari luas I, luas II dan luas III 
2.	Menghitung	Diberikan segitiga siku-siku dan sisi-sisinya, siswa menyatakan teorema pythagoras dalam bentuk rumus.	C2	7	2	Tuliskan rumus teorema pythagoras dari gambar berikut. a.  b.  Ditentukan Δ ABC siku-siku di A seperti gambar berikut. AB= 

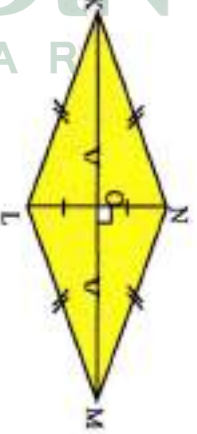
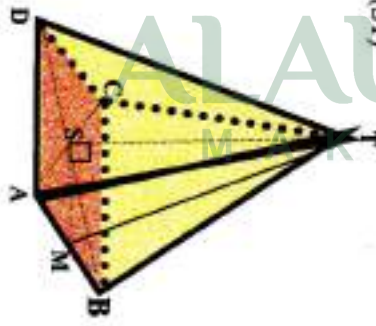

<p>3.</p> <p>Menerapkan teorema Pythagoras pada bangun datar dan bangun ruang</p>	<p>panjang sisi segitiga siku-siku</p>	<p>siswa menentukan panjang sisi yang lain.</p>	<p>Diberikan bangun datar belah ketupat dengan sisinya dan salah satu diagonalnya, siswa menentukan panjang diagonal yang lain.</p>	<p>Diberikan bangun ruang berupa limas dengan alas persegi, siswa menentukan tinggi limas.</p>	<p>Diberikan bangun datar dengan</p>	<p>40 cm dan <math>BC = 50</math> cm hitunglah a. Panjang AC b. Luas segitiga ABC</p> <p>Perhatikan gambar di bawah  <math>KL = LM = MN = KN = 26</math> cm dan <math>KM = 48</math> cm.          Tentukan panjang LN</p>  <p>Pada gambar di bawah menunjukkan monument berbentuk limas segi empat beraturan jika jarak titik M (titik tengah AB) ke puncak adalah 26 meter dan panjang sisi alasnya 20 meter. Hitunglah tinggi monument tersebut (ST)</p>  <p>Pada segitimpat dibawah diketahui <math>AB = 26</math> cm, <math>BC = 6</math> cm</p>
						<p>C3</p> <p>8</p> <p>4</p>



4.	Menentukan jenis segitiga berdasarkan panjang sisi dan triple Pythagoras	ukuran-ukurannya, sisiwa menentukan apakah bangun itu berupa segitiga siku-siku.	C2	10	6.	<p>CD=8cm , AD= 24cm, dan BD= 8 cm</p> <p>Tunjukkan</p> <p>a. Apakah <math>\Delta ABD</math> siku-siku  b. Apakah <math>\Delta BCD</math> siku-siku</p>
----	--	--	----	----	----	---



UNIVERSITAS ISLAM NEGERI  
**ALAUDDIN**  
MAKASSAR

# HASIL ANALISIS DATA

1. HASIL VALIDASI PENGAMATAN KETERLAKSANAAN PERANGKAT
2. HASIL VALIDASI PENGAMATAN PENGELOLAAN PERANGKAT
3. HASIL VALIDASI RESPON PESERTA DIDIK
4. HASIL VALIDASI AKTIVITAS PESERTA DIDIK
5. HASIL ANALISIS RESPON PESERTA DIDIK TERHADAP BUKU DAN LKPD
6. HASIL ANALISIS AKTIVITAS PESERTA DIDIK

### Hasil Validasi keterlaksanaan perangkat pembelajaran

No	Aspek yang dinilai	Nilai dari validator		Rata-rata	Keterangan
		1	2		
I	<b>Aspek Petunjuk</b>				
	1. Petunjuk lembar pengamatan dinyatakan dengan jelas	4	4	4	Sangat Valid
	2. Kriteria penilaian dinyatakan dengan jelas	4	4	4	Sangat Valid
$\text{Rata - rata Aspek A1} = \frac{\text{total rata - rata seluruh aspek}}{\text{jumlah aspek}}$				4	Sangat Valid
II	<b>Aspek cakupan unsur-unsur model kooperatif tipe STAD</b>				
	3. Aspek tentang sintaks termuat dengan jelas	4	4	4	Sangat Valid
	4. Aspek tentang interaksi sosial termuat dengan jelas	4	4	4	Sangat Valid
	5. Aspek tentang prinsip reaksi termuat dengan jelas	4	4	4	
	6. Aspek tentang perangkat pembelajaran termuat dengan jelas	4	4	4	Sangat Valid
$\text{Rata - rata Aspek A2} = \frac{\text{total rata - rata seluruh aspek}}{\text{jumlah aspek}}$				4	Sangat Valid
III	<b>Aspek Bahasa</b>				
	7. Menggunakan bahasa yang sesuai	3	4	3,5	Sangat Valid
	8. Menggunakan bahasa yang mudah dipahami	4	4	4	Sangat Valid
	9. Menggunakan pernyataan yang komunikatif	4	4	4	Sangat Valid
$\text{Rata - rata Aspek A3} = \frac{\text{total rata - rata seluruh aspek}}{\text{jumlah aspek}}$				3,83	Sangat Valid
$\text{rata - rata total kevalidan instrument} = \frac{\text{rata - rata setiap aspek}}{\text{banyaknya aspek}}$				3,94	Sangat Valid

Rata-rata total kevalidan instrument =  $\frac{\text{rata-rata setiap aspek}}{\text{banyaknya aspek}} = 3,94$  (Sangat Valid)

### Hasil Validasi Pengamatan pengelolaan perangkat Pembelajaran

No	Aspek yang dinilai	Nilai dari validator		Rata-rata	Keterangan
		1	2		
<b>Aspek Petunjuk</b>					
I	1. Petunjuk lembar pengamatan dinyatakan dengan jelas	4	4	4	Sangat Valid
	2. Kriteria penilaian dinyatakan dengan jelas Kriteria penilaian dinyatakan dengan jelas	4	4	4	Sangat Valid
$\text{Rata - rata Aspek A1} = \frac{\text{total rata - rata seluruh aspek}}{\text{jumlah aspek}}$				4	Sangat Valid
<b>Aspek kegiatan pembelajaran dan suasana</b>					
II	3. Kegiatan Awal dinyatakan dengan jelas .	4	4	4	Sangat Valid
	4. Kegiatan Inti dinyatakan dengan jelas	3	4	3,5	Sangat Valid
	5. Kegiatan Akhir dinyatakan dengan jelas	4	4	4	Sangat Valid
	6. Aspek-aspek suasana kelas dinyatakan dengan jelas	3	4	3,5	Sangat Valid
$\text{Rata - rata Aspek A2} = \frac{\text{total rata - rata seluruh aspek}}{\text{jumlah aspek}}$				3,75	Sangat Valid
<b>Bahasa</b>					
III	7. Menggunakan bahasa yang sesuai	4	4	4	Sangat Valid
	8. Menggunakan bahasa yang mudah dipahami	3	4	3,5	Sangat Valid
	9. Menggunakan pernyataan yang komunikatif.	4	3	3,5	Sangat Valid
$\text{Rata - rata Aspek A3} = \frac{\text{total rata - rata seluruh aspek}}{\text{jumlah aspek}}$				3,67	Sangat Valid
$\text{rata - rata total kevalidan instrument} = \frac{\text{rata - rata setiap aspek}}{\text{banyaknya aspek}}$				3,81	Sangat Valid

Rata-rata total kevalidan instrument =  $\frac{\text{rata-rata setiap aspek}}{\text{banyaknya aspek}} = 3,81$  (Sangat Valid)



### Hasil Validasi respon peserta didik

No	Aspek yang dinilai	Nilai dari validator		Rata-rata	Keterangan
		1	2		
I	<b>Aspek Petunjuk</b>				
	1. Petunjuk lembar respon dinyatakan dengan jelas	4	4	4	Sangat Valid
$\text{Rata - rata Aspek A1} = \frac{\text{total rata - rata seluruh aspek}}{\text{jumlah aspek}}$				4	Sangat Valid
II	<b>Aspek cakupan respon peserta didik</b>				
	2. Kategori respon peserta didik yang diamati dinyatakan dengan jelas.	4	4	4	Sangat Valid
	3. Kategori respon peserta didik yang diamati termuat dengan lengkap.	4	4	4	Sangat Valid
	4. Kategori respon peserta didik yang diamati dapat teramati dengan baik.	4	4	4	Sangat Valid
$\text{Rata - rata Aspek A2} = \frac{\text{total rata - rata seluruh aspek}}{\text{jumlah aspek}}$				4	Sangat Valid
III	<b>Aspek Bahasa</b>				
	5. Menggunakan bahasa yang sesuai	4	4	4	Sangat Valid
	6. Menggunakan bahasa yang mudah dipahami	4	4	4	Sangat Valid
	7. Menggunakan pernyataan yang komunikatif	4	4	4	Sangat Valid
$\text{Rata - rata Aspek A3} = \frac{\text{total rata - rata seluruh aspek}}{\text{jumlah aspek}}$				4	Sangat Valid
$\text{rata - rata total kevalidan instrument} = \frac{\text{rata - rata setiap aspek}}{\text{banyaknya aspek}}$				4	Sangat Valid

Rata-rata total kevalidan instrument =  $\frac{\text{rata-rata setiap aspek}}{\text{banyaknya aspek}} = 4$  (Sangat Valid)

### Hasil Validasi Aktivitas peserta didik

No	Aspek yang dinilai	Nilai dari validator		Rata-rata	Keterangan
		1	2		
I	<b>Aspek Petunjuk</b>				
	1. Petunjuk pengisian angket dinyatakan dengan jelas.	4	4	4	Sangat Valid
$\text{Rata - rata Aspek A1} = \frac{\text{total rata - rata seluruh aspek}}{\text{jumlah aspek}}$				4	Sangat Valid
II	<b>Aspek cakupan aktivitas</b>				
	2. Kategori aktivitas peserta didik yang diamati dinyatakan dengan jelas.	4	3	3,5	Sangat Valid
	3. Kategori aktivitas peserta didik yang diamati termuat dengan lengkap	4	3	3,5	Sangat Valid
	4. Kategori aktivitas peserta didik yang diamati dapat teramati dengan baik	4	4	4	Sangat Valid
$\text{Rata - rata Aspek A2} = \frac{\text{total rata - rata seluruh aspek}}{\text{jumlah aspek}}$				3,67	Sangat Valid
III	<b>Aspek Bahasa</b>				
	5. Menggunakan bahasa yang sesuai	4	4	4	Sangat Valid
	6. Menggunakan bahasa yang mudah dipahami	4	4	4	Sangat Valid
	7. Menggunakan pernyataan yang komunikatif	4	4	4	Sangat Valid
$\text{Rata - rata Aspek A3} = \frac{\text{total rata - rata seluruh aspek}}{\text{jumlah aspek}}$				4	Sangat Valid
$\text{rata - rata total kevalidan instrument} = \frac{\text{rata - rata setiap aspek}}{\text{banyaknya aspek}}$				3,89	Sangat Valid

Rata-rata total kevalidan instrument =  $\frac{\text{rata-rata setiap aspek}}{\text{banyaknya aspek}} = 3,89$  (Sangat Valid)

### Hasil Analisis Respon peserta didik terhadap LKPD

No	Pernyataan	Alternatif Skala				Persentase (%)			
		4	3	2	1	4	3	2	1
1.	Bahasa yang digunakan mudah dipahami	25	12	2	0	64.10	30.77	5.13	0.00
2.	Menarik/menantang untuk dipecahkan/diselesaikan	22	10	6	1	56.41	25.64	15.38	2.56
3.	Dapat diselesaikan dengan waktu yang telah ditentukan	25	8	5	1	64.10	20.51	12.82	2.56
4.	Sesuai dengan materi yang telah diajarkan oleh guru	27	10	2	0	69.23	25.64	5.13	0.00

No	Pernyataan	Persentase (%)				Total persentase (%)		Keterangan
		4	3	2	1	Positif	Negatif	
1.	Bahasa yang digunakan mudah dipahami	64.10	30.77	5.13	0.00	94.87	5.13	Positif
2.	Menarik/menantang untuk dipecahkan/diselesaikan	56.41	25.64	15.38	2.56	82.05	17.95	Positif
3.	Dapat diselesaikan dengan waktu yang telah ditentukan	64.10	20.51	12.82	2.56	84.62	15.38	Positif
4.	Sesuai dengan materi yang telah diajarkan oleh guru	69.23	25.64	5.13	0.00	94.87	5.13	Positif

Rata-rata Persentase respon positif siswa = 89.10

Rata-rata Persentase respon negatif siswa = 10.90

Kesimpulan : Kriteria Keefektifan LKPD berbasis model kooperatif tipe STAD dari respon siswa tercapai (Sangat Efektif)



NO	Nama	Pertemuan I					JUMLAH
		1	2	3	4	5	
1	A.Muh. Ferdiansyah	8	5	11	1	1	26
2	Al Hamdi	6	6	10	1	3	26
3	Andhika Yan Wardana	5	6	10	4	1	26
4	Arsoni Tanjung	5	6	9	2	4	26
5	Astrid Dg Ngalusu	7	5	10	0	4	26
6	Atiga Alfia Firman	6	7	8	3	2	26
7	Cinta B'Tari Suli	8	6	12	0	0	26
8	Dasha Yuniar Putri	8	7	9	1	1	26
9	Faisani Apifa Hasman	7	6	11	2	0	26
10	Fidzalika Desta Alfian	7	8	10	1	0	26
11	Hidayat Nur Muhammadiyah	5	7	12	1	1	26
12	Ikbal	5	6	12	1	2	26
13	Indra Usman	5	7	12	1	1	26
14	Istiwati	9	6	10	0	1	26
15	Kasmita Kamaruddin	8	7	7	3	1	26
16	M. Agung	8	8	7	0	3	26
17	M.Fuad Azhar Munir	5	8	10	3	0	26
18	M. Ilham Ramadhan	8	5	8	2	3	26
19	Magfirah Rais	6	6	8	1	5	26



20	Muh Amir	7	7	6	5	1	26
21	Muh Anugrah Alif Ramadhanni	7	7	10	2	0	26
22	Muh Farid Sadewa Rosman	8	7	11	0	0	26
23	Muh Jafar Rony	8	9	9	0	0	26
24	Muh. Reski Anugrah	7	7	8	1	3	26
25	Muhammad Figri Ramadhan	8	8	8	1	1	26
26	Muhammad Irwan A.	7	5	9	1	4	26
27	Muhammad Rizaldy	7	6	8	2	3	26
28	Musdalifa	7	6	8	2	3	26
29	Mutiara	7	5	8	4	2	26
30	Nur Ade Lia	8	4	7	5	2	26
31	Nur Faradiba	6	7	9	0	4	26
32	Nuraliyah Fathiyah	6	5	8	4	3	26
33	Nurfadillah	6	7	7	5	1	26
34	Nurfadillah Akib	5	4	11	3	3	26
35	Nurmeilani Maulidah Rahmant	4	4	10	3	5	26
36	Pratiwi	8	8	8	1	1	26
37	Putri Anita	4	5	8	5	4	26
38	Rezky Sultan	6	6	9	2	3	26
39	Sulviana-Amaliyah Kahar	6	6	11	2	1	26
<b>JUMLAH</b>		<b>258</b>	<b>245</b>	<b>359</b>	<b>75</b>	<b>77</b>	<b>1014</b>

RATA-RATA	6.62	6.28	9.21	1.92	1.97	26
HASIL BAGI RATA-RATA	0.17	0.16	0.23	0.05	0.05	1
PERSENTASE WAKTU RATA-RATA (%)	16.54	15.71	23.01	4.81	4.94	65
WAKTU IDEAL (%)	13-23	13-23	22-32	0-5	0-5	
KETERANGAN	TERPENUHI	TERPENUHI	TERPENUHI	TERPENUHI	TERPENUHI	

NO	Nama	Pertemuan 2					JUMLAH
		1	2	3	4	5	
1	A.Muh. Ferdiansyah	14	12	11	0	3	40
2	Al Hamdi	12	11	14	3	0	40
3	Andhika Yan Wardana	11	14	12	2	1	40
4	Arsomi Tanjung	12	14	15	2	1	40
5	Astrid Dg Ngalusu	12	12	13	1	2	40
6	Atiga Alfia Firman	14	9	14	0	3	40
7	Cinta B'Tari Suli	12	14	9	3	2	40
8	Desha Yuniar Putri	10	10	11	4	5	40
9	Faisani Apifa Hasman	12	11	8	5	4	40
10	Fidzalika Desta Alfian	14	12	10	2	2	40
11	Hidayat Nur Muhammam	13	12	14	1	0	40
12	Iqbal	12	12	14	0	2	40
13	Indra Usman	10	10	15	0	5	40
14	Istiwati	12	15	12	0	1	40

15	Kasmita Kamaruddin	13	14	12	0	1	40
16	M. Agung	12	12	14	2	0	40
17	M.Fuad Azhar Munir	14	12	13	1	0	40
18	M.Ihann Ramadhan	11	12	13	4	0	40
19	Magfirah Rais	10	12	12	3	3	40
20	Muh. Amir	11	12	12	1	4	40
21	Muh. Anugrah Alif Ramadhan	10	12	12	3	3	40
22	Muh. Farid Sadewa Rosman	9	11	13	3	4	40
23	Muh. Jafar Rony	12	14	14	0	0	40
24	Muh. Reski Anugrah	14	12	12	0	2	40
25	Muhammad Figri Ramadhan	8	12	16	2	2	40
26	Muhammad Irwan A.	10	12	12	4	2	40
27	Muhammad Rizaldy	9	12	12	4	3	40
28	Musdalifa	12	9	11	4	4	40
29	Mutiara	13	12	13	1	1	40
30	Nur Ade Lia	14	12	10	2	2	40
31	Nur Faradiba	11	12	15	1	1	40
32	Nuraliyah Fathiyah	12	13	14	1	0	40
33	Nurfadillah	12	13	12	3	0	40
34	Nurfadillah Akib	11	14	11	4	0	40
35	Nurmeliani Mauliddah Rahmat	13	11	14	1	1	40
36	Pratiwi	14	10	13	2	1	40
37	Putri Anita	11	10	15	3	1	40



38	Rezky Sultan	10	12	11	2	5	40
39	Sulviana Amaliyah Kahar	11	12	12	1	4	40
Jumlah		457	467	486	75	75	1560
RATA-RATA		11.72	11.97	12.46	1.92	1.92	40
HASIL BAGI RATA-RATA		0.29	0.30	0.31	0.05	0.05	1
PERSENTASE WAKTU RATA-RATA (%)		29.29	29.94	31.15	4.81	4.81	100
WAKTU IDEAL (%)		20-30	20-30	22-32	0-5	0-5	
KETERANGAN		TERPENUHI	TERPENUHI	TERPENUHI	TERPENUHI	TERPENUHI	

NO	Nama	Pertemuan 3					JUMLAH
		1	2	3	4	5	
1	A.Muh. Ferdiansyah	7	8	8	2	1	26
2	Al Hamdi	6	8	12	0	0	26
3	Andhika Yan Wardana	7	6	10	2	1	26
4	Arsoni Tanjung	5	5	11	3	2	26
5	Astrid Dg Ngalusu	4	8	10	1	3	26
6	Atiqa Alifa Firmnan	8	4	12	1	1	26
7	Cinta B'Tari Suli	7	7	11	0	1	26
8	Dasha Yumiar Putri	9	9	7	0	1	26
9	Faisani Apifa Hasman	5	5	10	3	3	26
10	Fidzalika Desta Alfian	5	6	9	2	4	26

11	Hidayat Nur Muhammarn	8	6	9	2	1	26
12	Ikbai	5	9	9	1	2	26
13	Indra Usman	7	8	10	0	1	26
14	Istiwati	6	7	12	0	1	26
15	Kasmia Kamaruddin	8	7	10	0	1	26
16	M. Agung	5	7	10	1	3	26
17	M. Fuad Azhar Munir	7	7	10	2	0	26
18	M. Ilham Ramadhan	5	5	10	3	3	26
19	Magfirah Rais	8	8	8	1	1	26
20	Muh. Amir	5	7	12	1	1	26
21	Muh. Anugrah Alif Ramadhani	8	8	9	1	0	26
22	Muh. Farid Sadewa Rosman	7	7	10	2	0	26
23	Muh. Jafar Rony	8	7	10	1	0	26
24	Muh. Reski Anugrah	7	8	9	0	2	26
25	Muhammad Figri Ramadhan	6	6	11	1	2	26
26	Muhammad Irwan A.	8	7	9	1	1	26
27	Muhammad Rizaldy	9	8	8	0	1	26
28	Musdalifa	4	8	12	1	1	26

29	Mutiara	6	9	10	0	1	26
30	Nur Ade Lia	5	6	11	1	3	26
31	Nur Faradhiba	7	6	12	0	1	26
32	Nuraliyah Fathiyah	6	8	11	1	0	26
33	Nurfadillah	8	7	10	0	1	26
34	Nurfadilah Akib	9	4	9	2	2	26
	Nurmelani Mautiddah						
35	Rahmat	7	8	9	2	0	26
36	Pratiwi	8	7	6	2	3	26
37	Putri Anita	8	5	10	1	2	26
38	Rezky Sultan	7	8	9	1	1	26
39	Sulviana Amaliyah Kahar	8	5	10	2	1	26
JUMLAH		263	269	385	44	53	1014
RATA-RATA		6.74	6.90	9.87	1.13	1.36	26
HASIL BAGI RATA-RATA		0.17	0.17	0.25	0.03	0.03	1
PERSENTASE WAKTU RATA-RATA (%)		16.86	17.24	24.68	2.82	3.40	65
WAKTU IDEAL (%)		13-23	13-23	22-32	0-5	0-5	
KETERANGAN		TERPENUHI	TERPENUHI	TERPENUHI	TERPENUHI	TERPENUHI	



N O	Nama	Pertemuan 4					JUMLAH
		1	2	3	4	5	
1	A.Muh. Ferdiansyah	12	12	11	2	3	40
2	Al Hamdi	12	11	14	3	0	40
3	Andhika Yan Wardana	11	14	12	2	1	40
4	Arsoni Tanjung	14	12	11	2	1	40
5	Astrid Dg Negalusu	12	12	13	1	2	40
6	Atiga Alfia Firman	12	11	14	0	3	40
7	Cinta B'Tari Suli	12	14	9	3	2	40
8	Dasha Yuniar Putri	10	10	11	4	5	40
9	Faisani Apifa Hasman	11	12	8	5	4	40
10	Fidzalika Desta Alfian	12	12	13	2	1	40
11	Hidayat Nur Muhtarmani	12	13	14	1	0	40
12	Ikbol	12	13	13	0	2	40
13	Indra Usman	12	10	13	0	5	40
14	Istiwati	13	14	12	0	1	40
15	Kasmita Kamaruddin	13	14	12	0	1	40
16	M. Agung	11	13	13	2	1	40
17	M.Fuad Azhar Munir	12	13	13	1	1	40
18	M.Ilham Ramadhan	11	12	12	3	2	40
19	Magfirah Rais	12	11	12	3	2	40

20	Muh. Amir	12	11	13	1	3	40
21	Muh. Anugrah Alif Ramadhani	11	12	12	2	3	40
22	Muh. Farid Sadewa Rosman	12	11	11	2	4	40
23	Muh. Jafar Rony	13	13	12	1	1	40
24	Muh. Reski Anugrah	11	13	14	0	2	40
25	Muhammad Figri Ramadhan	11	11	14	2	2	40
26	Muhammad Irwan A.	12	11	11	4	2	40
27	Muhammad Rizaldy	12	12	12	2	2	40
28	Musdalifa	12	9	11	4	4	40
29	Mutiara	11	13	14	1	1	40
30	Nur Ade Lia	14	12	10	2	2	40
31	Nur Faradhiba	13	12	13	1	1	40
32	Nuralfiyah Fathiyah	12	13	14	1	0	40
33	Nurfadillah	12	13	12	3	0	40
34	Nurfadillah Akib	12	11	14	3	0	40
35	Nurmeilani Rahmat	13	11	14	1	1	40
36	Pratiwi	14	10	13	2	1	40



37	Putri Anita	11	10	15	3	1	40
38	Rezky Sultan	10	12	11	2	5	40
39	Sulviana Amalyah Kahar	11	12	12	1	4	40
JUMLAH		465	465	482	72	76	1560
RATA-RATA		11.92	11.92	12.36	1.85	1.95	40
HASIL BAGI RATA-RATA		0.30	0.30	0.31	0.05	0.05	1
PERSENTASE WAKTU RATA-RATA (%)		29.81	29.81	30.90	4.62	4.87	100
WAKTU IDEAL (%)		20-30	20-30	22-32	0-5	0-5	
KETERANGAN		TERPENUHI	TERPENUHI	TERPENUHI	TERPENUHI	TERPENUHI	

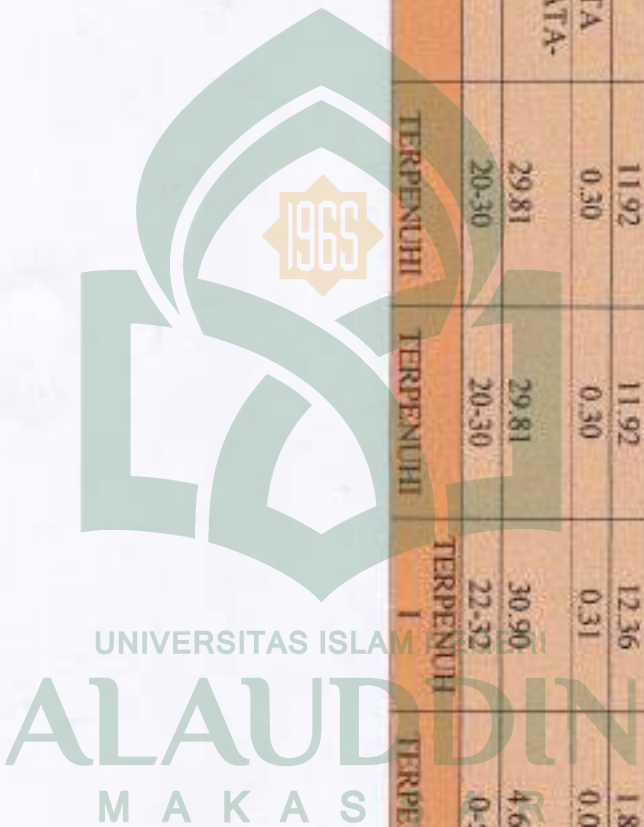



**DOKUMENTASI UJI  
COBA**

UNIVERSITAS ISLAM NEGERI  
**ALAUDDIN**  
M A K A S S A R



1965

UNIVERSITAS ISLAM NEGERI  
ALAUDDIN  
MAKASSAR



L

A

M

P

I



UNIVERSITAS ISLAM NEGERI

ALAUDDIN

MAKASSAR

A

N



# PERANGKAT PEMBELAJARAN

1. RENCANA PELAKSANAAN  
PEMBELAJARAN (RPP)
2. LEMBAR KERJA PESERTA DIDIK (LKPD)
3. KUNCI LKPD
4. BUKU SISWA



UNIVERSITAS ISLAM NEGERI  
**ALAUDDIN**  
M A K A S S A R

## RENCANA PELAKSANAAN PEMBELAJARAN (RPP)

Satuan Pendidikan : SMP/MTs  
Kelas/Semester : VIII/1  
Mata Pelajaran : Matematika  
Topik : Teorema Pythagoras (1)  
Waktu : 2 x 40 menit

### A. Kompetensi Inti

1. Menghargai dan menghayati ajaran agama yang dianutnya.
2. Menunjukkan perilaku jujur, disiplin, tanggung jawab, peduli (toleran, gotong royong), santun, percaya diri dalam berinteraksi secara efektif dengan lingkungan sosial dan alam dalam jangkauan pergaulan dan keberadaannya.
3. Memahami dan menerapkan pengetahuan (faktual, konseptual, dan prosedural) berdasarkan rasa ingin tahunya tentang ilmu pengetahuan, teknologi, seni, budaya terkait fenomena dan kejadian tampak mata.
4. Mengolah, menyaji, dan menalar dalam ranah konkret (menggunakan, mengurai, merangkai, memodifikasi, dan membuat) dan ranah abstrak (menulis, membaca, menghitung, menggambar, dan mengarang) sesuai dengan yang dipelajari di sekolah dan sumber lain yang sama dalam sudut pandang/teori.

### B. Kompetensi Dasar dan Indikator

- 2.1 Menunjukkan sikap logis, kritis, analitik, konsisten dan teliti bertanggung jawab
- 2.2 Memiliki rasa ingin tahu, percaya diri dan ketertarikan pada matematika, yang berbentuk melalui pengalaman belajar
- 3.6 Menggunakan alat peraga dan bentuk pola bilangan untuk menemukan teorema Pythagoras
  - 3.6.1 Membuktikan teorema Pythagoras melalui luas persegi dan luas segitiga
  - 3.6.2 Menentukan panjang salah satu sisi segitiga siku-siku jika panjang sisi miring dan sisi lainnya di ketahui



- 4.6 Menemukan hubungan antarpanjang sisi pada segitiga siku-siku khusus.
  - 4.6.1 Menentukan jenis segitiga berdasarkan panjang sisi dan tripel Pythagoras
- 5.6. Menyelesaikan permasalahan nyata yang berkaitan dengan teorema Pythagoras
  - 5.6.1 Menggunakan teorema Pythagoras permasalahan yang berkaitan dengan penerapannya di kehidupan sehari-hari

**C. Materi Pembelajaran**

- 1. Membuktikan teorema Pythagoras melalui luas persegi dan luas segitiga (terlampir pada buku siswa halaman 1-8)

**D. Media, Alat dan Sumber Pembelajaran**

Media Pembelajaran : Whiteboard/Papan Tulis, Papan berpetak (dikondisikan),

LKPD

Alat Pembelajaran : Spidol dan Penghapus

Sumber Pembelajaran : Buku Siswa

**E. Langkah – Langkah Pembelajaran**

Kegiatan	Deskripsi Kegiatan	Alokasi Waktu
Pendahuluan	1. Memimpin doa ( <i>meminta seorang peserta didik untuk memimpin doa</i> )	15 menit
	2. Guru mengecek kehadiranpeserta didik	
	3. Guru mengingatkan kembali tentang materi bangun datar sebagai materi prasyarat	
	4. Guru menyampaikan tujuan pembelajaran yang ingin dicapai	
	5. Menginformasikan kepada peserta didik materi yang akan dipelajari dengan menugaskan siswa membaca buku siswa halaman 1-8	
Inti	1. Guru mengelompokkan peserta didik menjadi 8 keompok yang terdiri dari 5-6 orang heterogen.	40 menit
	2. Guru menugaskan kepada peserta didik untuk mengamati gambar tugas I dan II pada LKPD 1, lalu menjawab pertanyaan yang ada pada LKPD 1.	

No.	Uraian	Skala penilaian			
		1	2	3	4
I	<p><b>Indikator</b></p> <ol style="list-style-type: none"> <li>1. Kemampuan yang terkandung dalam kompetensi dasar</li> <li>2. Penjabaran kompetensi dasar ke dalam indikator pencapaian hasil belajar jelas</li> <li>3. Rumusan indikator pencapaian hasil belajar jelas</li> <li>4. Operasional rumusan indikator pencapaian hasil belajar</li> <li>5. Indikator pencapaian hasil belajar sesuai dengan tingkat perkembangan peserta didik.</li> </ol>				
II	<p><b>Materi yang Disajikan</b></p> <ol style="list-style-type: none"> <li>1. Kesesuaian dengan indikator</li> <li>2. Sumber terpercaya.</li> <li>3. Kelengkapan lengkap materi.</li> <li>4. Sesuai dengan Kurikulum 2013.</li> </ol>				
III	<p><b>Media dan Alat Pembelajaran</b></p> <ol style="list-style-type: none"> <li>1. Pembelajaran didukung oleh media yang digunakan.</li> <li>2. Alat bantu sesuai dengan materi pembelajaran.</li> </ol>				
IV	<p><b>Langkah-langkah Pembelajaran</b></p> <ol style="list-style-type: none"> <li>1. Pencapaian hasil belajar didukung oleh metode dan kegiatan pembelajaran</li> <li>2. Proses pemecahan masalah didukung oleh metode dan kegiatan pembelajaran.</li> </ol>				

	3. Selama peserta didik bekerja dalam kelompok guru memantau tiap kelompok, memberikan motivasi kepada kelompok yang kurang bersemangat, dan dapat memberikan bantuan jika diperlukan sekaligus melatih keterampilan kooperatif	
	4. Guru menunjuk salah satu peserta didik untuk mempresentasikan hasil kerja kelompoknya	15 menit
	5. Guru memberikan kesempatan kepada kelompok lain untuk memberikan tanggapan atau pertanyaan tentang jawaban pemecahan masalah yang disajikan temannya.	
	6. Guru memberikan penjelasan apabila diperlukan.	
penutup	1. Guru membimbing peserta didik untuk menyimpulkan hasil pembelajaran	3 menit
	2. Guru memberikan tugas beberapa soal kepada peserta didik sebagai evaluasi	5c menit
	3. Guru memberikan PR membaca dan memahami buku siswa halaman 9-14	
	4. Guru mengakhiri kegiatan belajar dengan pesan untuk tetap semangat belajar serta memberikan penghargaan kepada kelompok yang dianggap bagus (aktif, kompak, bertanggungjawab)	2 menit

#### F. Penilaian Hasil Belajar

- Penilaian yang dilakukan selama kegiatan pembelajaran yaitu penilaian pengetahuan dan keterampilan.
- Instrumen penilaian, pengetahuan dan keterampilan terampil.

No	Aspek yang dinilai	Teknik Penilaian	Waktu Penilaian
1.	Pengetahuan a. dapat membuktika teorema pythagoras	Pengamatan dan tes	Penyelesaian tugas individu dan kelompok
2.	Keterampilan a. Terampil menerapkan konsep/prinsip dan strategi pemecahan masalah yang berkaitan dengan teorema pythagoras	pengamatan	Penyelesaian tugas (baik individu maupun kelompok) dan saat diskusi

**G. Instrumen Penilaian Hasil belajar**

1. Penilaian Pengetahuan : Penugasan (*terlampir*)
2. Penilaian Keterampilan : pengamatan (*terlampir*)

Makassar,

2017

**Rusydah**

**NIM: 20700113066**



UNIVERSITAS ISLAM NEGERI

**ALAUDDIN**

M A K A S S A R



## LEMBAR PENGAMATAN PENGETAHUAN

Penugasan

Satuan Pendidikan : SMP/MTs  
Mata Pelajaran : Matematika  
Kelas : VIII  
Kompetensi Dasar :

3.6 Menggunakan alat peraga dan bentuk pola bilangan untuk menemukan teorema Pythagoras

3.6.1 Membuktikan teorema Pythagoras melalui luas persegi dan luas segitiga

3.6.2 Menentukan panjang salah satu sisi segitiga siku-siku jika panjang sisi miring dan sisi lainnya di ketahui

- Selesaikan soal-soal Diskusi Matematika dan Tes Formatif

Rubrik Penilaian

No	Kriteria	Kelompok			
		4	3	2	1
1	Kesesuaian dengan konsep dan prinsip Matematika				
2	Ketepatan memilih bahan				
3	Kreativitas				
4	Ketepatan waktu dalam pengumpulan tugas				
5	Kerapian hasil				
	Jumlah Skor				

UNIVERSITAS ISLAM NEGERI

Keterangan :

4 = Sangat Baik, 3 = baik, 2 = cukup baik, 1 = kurang baik

Nilai Perolehan =  $\frac{\text{jumlah Skor}}{50}$

A K A S S A R

### PENGAMATAN KETERAMPILAN

Mata pelajaran : Matematika

Kelas/ Semester : VIII/I

Tahun Pelajaran :

Waktu Pengamatan :

Indikator terampil menerapkan konsep teorema pythagoras dalam berdiskusi.

1. Kurang terampil *jika* sama sekali tidak dapat menerapkan konsep Teorema Pythagoras dalam pemecahan masalah nyata saat berdiskusi
2. Terampil *jika* menunjukkan sudah ada usaha untuk dapat menerapkan konsep Teorema Pythagoras dalam pemecahan masalah nyata saat berdiskusi
3. Sangat terampil *jika* menunjukkan adanya usaha untuk dapat menerapkan konsep Teorema Pythagoras dalam pemecahan masalah nyata saat berdiskusi

Bubuhkan tanda ✓ pada kolom-kolom sesuai hasil pengamatan.

No	Nama Siswa	Keterampilan		
		Menerapkan konsep/prinsip dan strategi pemecahan masalah		
		KT	T	ST
1.				
2.				
3.				
4.				
5.				
6.				
7.				
8.				
9.				
10.				

Makassar, 2017

**Rusydah**  
**NIM: 20700113066**

## RENCANA PELAKSANAAN PEMBELAJARAN (RPP)

Satuan Pendidikan	: SMP/MTs
Kelas/Semester	: VIII/1
Mata Pelajaran	: Matematika
Topik	: Teorema Pythagoras (2)
Waktu	: 3 x 40 menit

### A. Kompetensi Inti

1. Menghargai dan menghayati ajaran agama yang dianutnya.
2. Menunjukkan perilaku jujur, disiplin, tanggung jawab, peduli (toleran, gotong royong), santun, percaya diri dalam berinteraksi secara efektif dengan lingkungan sosial dan alam dalam jangkauan pergaulan dan keberadaannya.
3. Memahami dan menerapkan pengetahuan (faktual, konseptual, dan prosedural) berdasarkan rasa ingin tahunya tentang ilmu pengetahuan, teknologi, seni, budaya terkait fenomena dan kejadian tampak mata.
4. Mengolah, menyaji, dan menalar dalam ranah konkret (menggunakan, mengurai, merangkai, memodifikasi, dan membuat) dan ranah abstrak (menulis, membaca, menghitung, menggambar, dan mengarang) sesuai dengan yang dipelajari di sekolah dan sumber lain yang sama dalam sudut pandang/teori.

### B. Kompetensi Dasar dan Indikator

- 2.1 Menunjukkan sikap logis, kritis, analitik, konsisten dan teliti bertanggung jawab
- 2.2 Memiliki rasa ingin tahu, percaya diri dan ketertarikan pada matematika, yang berbentuk melalui pengalaman belajar
- 3.6 Menggunakan alat peraga dan bentuk pola bilangan untuk menemukan teorema Pythagoras
  - 3.6.1 Membuktikan teorema Pythagoras melalui luas persegi dan luas segitiga
  - 3.6.2 Menentukan panjang salah satu sisi segitiga siku-siku jika panjang sisi miring dan sisi lainnya di ketahui
- 4.6 Menemukan hubungan antarpanjang sisi pada segitiga siku-siku khusus.
  - 4.6.1 Menentukan jenis segitiga berdasarkan panjang sisi dan tripel Pythagoras
- 5.6 Menyelesaikan permasalahan nyata yang berkaitan dengan teorema Pythagoras



5.6.1 Menggunakan teorema Pythagoras permasalahan yang berkaitan dengan penerapannya di kehidupan sehari-hari

**C. Materi Pembelajaran**

1. Pembuktikan teorema Pythagoras melalui luas persegi dan luas segitiga
2. Menentukan panjang salah satu sisi segitiga siku-siku jika panjang sisi miring dan sisi lainnya di ketahui

(terlampir pada buku siswa halaman 1-14)

**D. Media, Alat dan Sumber Pembelajaran**

Media Pembelajaran : Whiteboard/Papan Tulis, Papan berpetak (dikondisikan), LKPD

Alat Pembelajaran : Spidol dan Penghapus

Sumber Pembelajaran : Buku Siswa

**E. Langkah – Langkah Pembelajaran**

Kegiatan	Deskripsi Kegiatan	Alokasi Waktu
Pendahuluan	1. Memimpin doa ( <i>meminta seorang peserta didik untuk memimpin doa</i> )	2 menit
	2. Guru mengecek kehadiran siswa	3 menit
	3. Guru Memberikan apersepsi pada peserta didik dengan menguraikan manfaat materi teorema Pythagoras	2 menit
	4. Guru menyampaikan tujuan pembelajaran yang ingin dicapai	3 menit
Inti	1. Menginformasikan kepada peserta didik materi yang akan dipelajari dan membaca buku siswa	5 menit
	2. Mengelompokkan peserta didik yang terdiri dari 4-5 orang tiap kelompok seperti pada pertemuan sebelumnya.	15 menit
	3. Guru membagikan LKPD 2 kepada setiap peserta didik	
	4. Guru menjelaskan secara klasikal cara mengerjakan LKPD	45 Menit
	5. Guru menugaskan kepada peserta didik untuk menyelesaikan/mengerjakan LKPD 2 tugas 1 dan tugas 2 secara berkelompok.	
	6. Guru meminta setiap perwakilan tiap kelompok untuk menjelaskan hasil diskusi berdasarkan LKPD 2 yang telah dijawab oleh siswa.	
	7. Selama peserta didik bekerja dalam kelompok guru memantau tiap kelompok, memberikan motivasi kepada kelompok yang kurang	

	bersemangat, dan dapat memberikan bantuan pemandu jika diperlukan	
	8. Guru menunjuk salah satu peserta didik untuk mempresentasikan hasil kerja kelompoknya kemudian didiskusikan untuk memperoleh kesimpulan.	10 menit
	9. Guru memberikan kesempatan kepada kelompok lain untuk memberikan tanggapan atau pertanyaan tentang jawaban pemecahan masalah yang disajikan temannya.	10 menit
	10. Guru memberikan penjelasan apabila diperlukan	5 menit
penutup	1. Guru membimbing peserta didik untuk menyimpulkan hasil pembelajaran mengenai rumus Pythagoras.	5 menit
	2. Guru memberikan Kuis kepada peserta didik untuk dikerjakan secara individu	10 menit
	3. Guru memberikan PR yaitu soal pada buku siswa halaman 14 latihan 1	2 menit
	4. Guru mengakhiri kegiatan belajar dengan pesan untuk tetap semangat belajar serta memberikan penghargaan kepada kelompok yang dianggap bagus.	3 menit

#### F. Penilaian Hasil Belajar

- Penilaian yang dilakukan selama kegiatan pembelajaran yaitu penilaian pengetahuan dan keterampilan.
- Instrumen penilaian, pengetahuan dan keterampilan terampil.

No	Aspek yang dinilai	Teknik Penilaian	Waktu Penilaian
1.	Pengetahuan a. dapat membuktikan teorema pythagoras b. Menentukan panjang sisi segitiga siku-siku melalui rumus pythagoras	Pengamatan dan tes	Penyelesaian tugas individu dan kelompok
2.	Keterampilan a. Terampil menerapkan konsep/prinsip dan strategi pemecahan masalah yang berkaitan dengan teorema pythagoras	pengamatan	Penyelesaian tugas (baik individu maupun kelompok) dan saat diskusi

**G. Instrumen Penilaian Hasil belajar**

1. Penilaian Pengetahuan : Penugasan (*Terlampir*)
2. Penilaian Keterampilan : pengamatan (*Terlampir*)

Makassar, 2017

Rusvdah

NIM: 20700113066



UNIVERSITAS ISLAM NEGERI  
**ALAUDDIN**  
M A K A S S A R

## LEMBAR PENGAMATAN PENGETAHUAN

### Penugasan

Satuan Pendidikan : SMP/MTs

Mata Pelajaran : Matematika

Kelas : VIII

Kompetensi Dasar :

3.6 Menggunakan alat peraga dan bentuk pola bilangan untuk menemukan teorema Pythagoras

3.6.1 Membuktikan teorema Pythagoras melalui luas persegi dan luas segitiga

3.6.2 Menentukan panjang salah satu sisi segitiga siku-siku jika panjang sisi miring dan sisi lainnya di ketahui

- Selesaikan soal-soal Diskusi Matematika dan Tes Formatif

### Rubrik Penilaian

No	Kriteria	Kelompok			
		4	3	2	1
1	Kesesuaian dengan konsep dan prinsip Matematika				
2	Ketepatan memilih bahan				
3	Kreativitas				
4	Ketepatan waktu dalam pengumpulan tugas				
5	Kerapian hasil				
	Jumlah Skor				

Keterangan :

4 = Sangat Baik, 3 = baik, 2 = cukup baik, 1 = kurang baik

Nilai Perolehan =  $\frac{\text{jumlah Skor}}{50}$

UNIVERSITAS ISLAM NEGERI  
**ALAUDDIN**  
M A K A S S A R



### PENGAMATAN KETERAMPILAN

Mata pelajaran : Matematika

Kelas/ Semester : VIII/I

Tahun Pelajaran :

Waktu Pengamatan :

Indikator terampil menerapkan konsep teorema pythagoras dalam berdiskusi.

1. Kurang terampil *jika* sama sekali tidak dapat menerapkan konsep Teorema Pythagoras dalam pemecahan masalah nyata saat berdiskusi
2. Terampil *jika* menunjukkan sudah ada usaha untuk dapat menerapkan konsep Teorema Pythagoras dalam pemecahan masalah nyata saat berdiskusi
3. Sangat terampil *jika* menunjukkan adanya usaha untuk dapat menerapkan konsep Teorema Pythagoras dalam pemecahan masalah nyata saat berdiskusi

Bubuhkan tanda ✓ pada kolom-kolom sesuai hasil pengamatan.

No	Nama Siswa	Keterampilan		
		Menerapkan konsep/prinsip dan strategi pemecahan masalah		
		KT	T	ST
1.				
2.				
3.				
4.				
5.				
6.				
7.				
8.				
9.				
10.				

Makassar,

2017

**Rusydah**

**NIM: 20700113066**

**RENCANA PELAKSANAAN PEMBELAJARAN  
(RPP)**

Satuan Pendidikan : MTs Negeri Model Makassar  
Kelas/Semester : VIII/1  
Mata Pelajaran : Matematika  
Topik : Teorema Pythagoras (3)  
Waktu : 2 x 40 menit

**A. Kompetensi Inti**

1. Menghargai dan menghayati ajaran agama yang dianutnya.
2. Menunjukkan perilaku jujur, disiplin, tanggung jawab, peduli (toleran, gotong royong), santun, percaya diri dalam berinteraksi secara efektif dengan lingkungan sosial dan alam dalam jangkauan pergaulan dan keberadaannya.
3. Memahami dan menerapkan pengetahuan (faktual, konseptual, dan prosedural) berdasarkan rasa ingin tahunya tentang ilmu pengetahuan, teknologi, seni, budaya terkait fenomena dan kejadian tampak mata.
4. Mengolah, menyaji, dan menalar dalam ranah konkret (menggunakan, mengurai, merangkai, memodifikasi, dan membuat) dan ranah abstrak (menulis, membaca, menghitung, menggambar, dan mengarang) sesuai dengan yang dipelajari di sekolah dan sumber lain yang sama dalam sudut pandang/teori.

**B. Kompetensi Dasar dan Indikator**

- 2.1 Menunjukkan sikap logis, kritis, analitik, konsisten dan teliti bertanggung jawab
- 2.2 Memiliki rasa ingin tahu, percaya diri dan ketertarikan pada matematika, yang berbentuk melalui pengalaman belajar
- 3.6 Menggunakan alat peraga dan bentuk pola bilangan untuk menemukan teorema Pythagoras
  - 3.6.1 Membuktikan teorema Pythagoras melalui luas persegi dan luas segitiga
  - 3.6.2 Menentukan panjang salah satu sisi segitiga siku-siku jika panjang sisi miring dan sisi lainnya di ketahui
- 4.6 Menemukan hubungan antarpanjang sisi pada segitiga siku-siku khusus.
  - 4.6.1 Menentukan jenis segitiga berdasarkan panjang sisi dan tripel Pythagoras
- 5.6 Menyelesaikan permasalahan nyata yang berkaitan dengan teorema Pythagoras

5.6.1 Menggunakan teorema Pythagoras permasalahan yang berkaitan dengan penerapannya di kehidupan sehari-hari

**C. Materi Pembelajaran**

1. Menentukan jenis segitiga berdasarkan panjang sisi dan tripel Pythagoras (terlampir pada buku siswa halaman

**D. Media, Alat dan Sumber Pembelajaran**

Media Pembelajaran : Media Pembelajaran : Whiteboard/Papan Tulis, LKPD

Alat Pembelajaran : Spidol dan Penghapus

Sumber Pembelajaran : Buku Siswa

**E. Langkah – Langkah Pembelajaran**

Kegiatan	Deskripsi Kegiatan	Alokasi Waktu
Pendahuluan	1. Memimpin doa ( <i>meminta seorang peserta didik untuk memimpin doa</i> )	10 menit
	2. Guru mengecek kehadiran siswa	
	3. Guru Memberikan apersepsi pada peserta didik dengan menguraikan manfaat materi teorema Pythagoras	
	4. Guru menginformasikan kepada peserta didik materi yang akan dipelajari. Dan menyuruh membaca buku siswa kemudian menjawab pertanyaan yang ada	
Inti	1. Mengelompokkan peserta didik yang terdiri dari 4-5 orang tiap kelompok seperti pada pertemuan sebelumnya.	10 menit
	2. Guru membagikan LKPD 3 kepada setiap peserta didik, kemudian menjelaskan secara klasikal kepada peserta didik	35 menit
	3. Menugaskan kepada peserta didik untuk menyelesaikan/mengerjakan LKPD 3 tugas I dan II secara berkelompok.	
	4. Selama peserta didik bekerja dalam kelompok guru memantau tiap kelompok, memberikan motivasi kepada kelompok yang kurang bersemangat, dan dapat memberikan bantuan pemandu yang mereka perlukan	
	5. Menunjuk salah satu peserta didik untuk mempresentasikan hasil kerja kelompoknya kemudian didiskusikan untuk memperoleh kesimpulan.	5 menit



	6. Guru memberikan penjelasan apabila diperlukan.	2 menit
Penutup	1. guru membimbing peserta didik untuk menyimpulkan hasil pembelajaran	3 menit
	2. Guru memberikan Kuis kepada peserta didik untuk dikerjakan secara individu	10 menit
	3. Guru memberikan PR yaitu soal pada buku siswa halaman 21 latihan 2	2 menit
	4. Guru mengakhiri kegiatan belajar dengan pesan untuk tetap semangat belajar serta memberikan penghargaan kepada kelompok yang dianggap bagus.	3 menit

#### F. Penilaian Hasil Belajar

- Penilaian yang dilakukan selama kegiatan pembelajaran yaitu penilaian pengetahuan dan keterampilan.
- Instrumen penilaian, pengetahuan dan keterampilan terampil.

No	Aspek yang dinilai	Teknik Penilaian	Waktu Penilaian
1.	Pengetahuan a. Menentukan jenis segitiga b. Menentukan tripel pythagoras	Pengamatan dan tes	Penyelesaian tugas individu dan kelompok
2.	Keterampilan a. Terampil menerapkan konsep/prinsip dan strategi pemecahan masalah yang berkaitan dengan Teorema Pythagoras	Pengamatan	Penyelesaian tugas (baik individu maupun kelompok) dan saat diskusi

#### G. Instrumen Penilaian Hasil belajar

1. Penilaian Pengetahuan : Penugasan (*Terlampir*)
2. Penilaian Keterampilan : pengamatan (*Terlampir*)

Makassar, 2017

**Rusydah**  
NIM: 20700113066

## LEMBAR PENGAMATAN PENGETAHUAN

### Penugasan

Satuan Pendidikan : SMP/MTs  
Mata Pelajaran : Matematika  
Kelas : VIII  
Kompetensi Dasar :

4.6 Menemukan hubungan antarpanjang sisi pada segitiga siku-siku khusus.

4.6.1 Menentukan jenis segitiga berdasarkan panjang sisi dan tripel Pythagoras

- Selesaikan soal-soal Diskusi Matematika dan Tes Formatif

### Rubrik Penilaian

No	Kriteria	Kelompok			
		4	3	2	1
1	Kesesuaian dengan konsep dan prinsip Matematika				
2	Ketepatan memilih bahan				
3	Kreativitas				
4	Ketepatan waktu dalam pengumpulan tugas				
5	Kerapian hasil				
	Jumlah Skor				

Keterangan :

4 = Sangat Baik, 3 = baik, 2 = cukup baik, 1 = kurang baik

Nilai Perolehan =  $\frac{\text{jumlah Skor}}{50}$

### PENGAMATAN KETERAMPILAN

Mata pelajaran : Matematika

Kelas/ Semester : VIII/I

Tahun Pelajaran :

Waktu Pengamatan :

Indikator terampil menerapkan konsep teorema pythagoras dalam berdiskusi.

1. Kurang terampil *jika* sama sekali tidak dapat menerapkan konsep Teorema Pythagoras dalam pemecahan masalah nyata saat berdiskusi
2. Terampil *jika* menunjukkan sudah ada usaha untuk dapat menerapkan konsep Teorema Pythagoras dalam pemecahan masalah nyata saat berdiskusi
3. Sangat terampil *jika* menunjukkan adanya usaha untuk dapat menerapkan konsep Teorema Pythagoras dalam pemecahan masalah nyata saat berdiskusi

Bubuhkan tanda  pada kolom-kolom sesuai hasil pengamatan.

No	Nama Siswa	Keterampilan		
		Menerapkan konsep/prinsip dan strategi pemecahan masalah		
		KT	T	ST
1.				
2.				
3.				
4.				
5.				
6.				
7.				
8.				
9.				
10.				

Makassar,

2017

UNIVERSITAS ISLAM NEGERI  
**ALAUDDIN**  
M A K A S S A R

Rusydah

NIM: 20700113066

## RENCANA PELAKSANAAN PEMBELAJARAN (RPP)

Satuan Pendidikan	: MTs Negeri Model Makassar
Kelas/Semester	: VIII/1
Mata Pelajaran	: Matematika
Topik	: Teorema Pythagoras (4)
Waktu	: 3 x 40 menit

### A. Kompetensi Inti

1. Menghargai dan menghayati ajaran agama yang dianutnya.
2. Menunjukkan perilaku jujur, disiplin, tanggung jawab, peduli (toleran, gotong royong), santun, percaya diri dalam berinteraksi secara efektif dengan lingkungan sosial dan alam dalam jangkauan pergaulan dan keberadaannya.
3. Memahami dan menerapkan pengetahuan (faktual, konseptual, dan prosedural) berdasarkan rasa ingin tahunya tentang ilmu pengetahuan, teknologi, seni, budaya terkait fenomena dan kejadian tampak mata.
4. Mengolah, menyaji, dan menalar dalam ranah konkret (menggunakan, mengurai, merangkai, memodifikasi, dan membuat) dan ranah abstrak (menulis, membaca, menghitung, menggambar, dan mengarang) sesuai dengan yang dipelajari di sekolah dan sumber lain yang sama dalam sudut pandang/teori.

### B. Kompetensi Dasar dan Indikator

- 2.1 Menunjukkan sikap logis, kritis, analitik, konsisten dan teliti bertanggung jawab
- 2.2 Memiliki rasa ingin tahu, percaya diri dan ketertarikan pada matematika, yang berbentuk melalui pengalaman belajar
- 3.6 Menggunakan alat peraga dan bentuk pola bilangan untuk menemukan teorema Pythagoras
  - 3.6.1 Membuktikan teorema Pythagoras melalui luas persegi dan luas segitiga
  - 3.6.2 Menentukan panjang salah satu sisi segitiga siku-siku jika panjang sisi miring dan sisi lainnya di ketahui
- 4.6 Menemukan hubungan antarpanjang sisi pada segitiga siku-siku khusus.
  - 4.6.1 Menentukan jenis segitiga berdasarkan panjang sisi dan tripel Pythagoras
- 5.6 Menyelesaikan permasalahan nyata yang berkaitan dengan teorema Pythagoras



5.6.1 Menggunakan teorema Pythagoras permasalahan yang berkaitan dengan penerapannya di kehidupan sehari-hari

**C. Materi Pembelajaran**

1. Menggunakan teorema Pythagoras permasalahan yang berkaitan dengan penerapannya di kehidupan sehari-hari (terlampir pada buku siswa halaman 22-28)

**D. Media, Alat dan Sumber Pembelajaran**

- Media Pembelajaran : Media Pembelajaran : Whiteboard/Papan Tulis, LKPD
- Alat Pembelajaran : Spidol dan Penghapus
- Sumber Pembelajaran : Buku Siswa

**E. Langkah – Langkah Pembelajaran**

Kegiatan	Deskripsi Kegiatan	Alokasi Waktu
Pendahuluan	1. Memimpin doa ( <i>meminta seorang peserta didik untuk memimpin doa</i> )	15 menit
	2. Guru mengecek kehadiran siswa	
	3. Guru Memberikan apersepsi pada peserta didik dengan menguraikan manfaat materi teorema Pythagoras	
	4. Guru menginformasikan kepada peserta didik materi yang akan dipelajari. Dan menyuruh membaca buku siswa kemudian menjawab pertanyaan yang ada	
Inti	1. Mengelompokkan peserta didik yang terdiri dari 4-5 orang tiap kelompok seperti pada pertemuan sebelumnya.	15 menit
	2. Guru membagikan LKPD 4 kepada setiap peserta didik, kemudian menjelaskan secara klasikal kepada peserta didik	45 menit
	3. Guru menugaskan kepada peserta didik untuk menyelesaikan/mengerjakan LKPD 4 tugas I dan II secara berkelompok.	
	4. Selama peserta didik bekerja dalam kelompok guru memantau tiap kelompok, memberikan motivasi kepada kelompok yang kurang bersemangat, dan dapat memberikan bantuan pemandu yang mereka perlukan	
	5. Guru menunjuk salah satu peserta didik untuk mempresentasikan hasil kerja kelompoknya kemudian didiskusikan untuk memperoleh kesimpulan.	10 menit

	6. Guru memberikan kesempatan kepada kelompok lain untuk memberikan tanggapan atau pertanyaan tentang jawaban pemecahan masalah yang disajikan temannya.	15 menit
penutup	1. Guru membimbing peserta didik untuk menyimpulkan hasil pembelajaran mengenai rumus Pythagoras.	5 menit
	2. Guru memberikan Kuis kepada peserta didik untuk dikerjakan secara individu	15 menit
	3. Guru memberikan PR yaitu soal pada buku siswa halaman 28 latihan 3	2 menit
	4. Guru mengakhiri kegiatan belajar dengan pesan untuk tetap semangat belajar serta memberikan penghargaan kepada kelompok yang dianggap bagus.	3 menit

#### F. Penilaian Hasil Belajar

- Penilaian yang dilakukan selama kegiatan pembelajaran yaitu penilaian pengetahuan dan keterampilan.
- Instrumen penilaian, pengetahuan dan keterampilan terampil.

No	Aspek yang dinilai	Teknik Penilaian	Waktu Penilaian
1.	Pengetahuan a. Menerapkan pythagoras pada bangun datar dan bangun ruang	Pengamatan dan tes	Penyelesaian tugas individu dan kelompok
2.	Keterampilan a. Terampil menerapkan konsep/prinsip dan strategi pemecahan masalah yang berkaitan dengan teorema pythagoras	pengamatan	Penyelesaian tugas (baik individu maupun kelompok) dan saat diskusi

#### G. Instrumen Penilaian Hasil belajar

1. Penilaian Pengetahuan : Penugasan (*Terlampir*)
2. Penilaian Keterampilan : pengamatan (*Terlampir*)

Makassar, 2017

**Rusydah**  
NIM: 20700113066

## LEMBAR PENGAMATAN PENGETAHUAN

### Penugasan

Satuan Pendidikan : SMP/MTs

Mata Pelajaran : Matematika

Kelas : VIII

Kompetensi Dasar :

5.6 Menyelesaikan permasalahan nyata yang berkaitan dengan teorema Pythagoras

5.6.1 Menggunakan teorema Pythagoras permasalahan yang berkaitan dengan penerapannya di kehidupan sehari-hari

- Selesaikan soal-soal Diskusi Matematika dan Tes Formatif

### Rubrik Penilaian

No	Kriteria	Kelompok			
		4	3	2	1
1	Kesesuaian dengan konsep dan prinsip Matematika				
2	Ketepatan memilih bahan				
3	Kreativitas				
4	Ketepatan waktu dalam pengumpulan tugas				
5	Kerapian hasil				
	Jumlah Skor				

Keterangan :

4 = Sangat Baik, 3 = baik, 2 = cukup baik, 1 = kurang baik

Nilai Perolehan =  $\frac{\text{jumlah Skor}}{50}$

UNIVERSITAS ISLAM NEGERI

**ALAUDDIN**

M A K A S S A R



### PENGAMATAN KETERAMPILAN

Mata pelajaran : Matematika

Kelas/ Semester : VIII/I

Tahun Pelajaran :

Waktu Pengamatan :

Indikator terampil menerapkan konsep teorema pythagoras dalam berdiskusi.

1. Kurang terampil *jika* sama sekali tidak dapat menerapkan konsep Teorema Pythagoras dalam pemecahan masalah nyata saat berdiskusi
2. Terampil *jika* menunjukkan sudah ada usaha untuk dapat menerapkan konsep Teorema Pythagoras dalam pemecahan masalah nyata saat berdiskusi
3. Sangat terampil *jika* menunjukkan adanya usaha untuk dapat menerapkan konsep Teorema Pythagoras dalam pemecahan masalah nyata saat berdiskusi

Bubuhkan tanda  $\checkmark$  pada kolom-kolom sesuai hasil pengamatan.

No	Nama Siswa	Keterampilan		
		Menerapkan konsep/prinsip dan strategi pemecahan masalah		
		KT	T	ST
1.				
2.				
3.				
4.				
5.				
6.				
7.				
8.				
9.				
10.				

Makassar,

2017

**Rusydah**

**NIM: 20700113066**



**Waktu**  
**35 menit**

Nama : .....

Kelompok : .....

*Perhatikan, bekerjalah dengan teman kelompokmu!*

Indikator : membuktikan teorema Pythagoras melalui luas persegi dan luas segitiga

*Perlu diingat*

Luas persegi =  $s^2$  dan luas segitiga =  $\frac{1}{2}at$

**Tugas I**

Perhatikan gambar berikut.

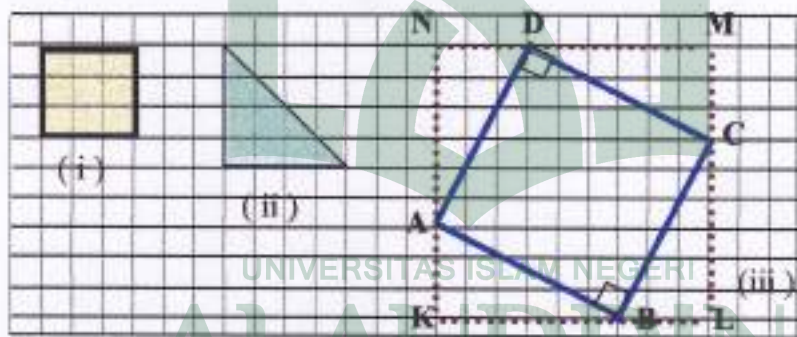

Dari gambar di atas.

1. Tentukan luas persegi pada gambar (i)!
  
2. Tentukan luas segi tiga pada gambar (ii)!
  
3. Pada gambar (iii), tentukan luas persegi ABCD!

*Tugas II*

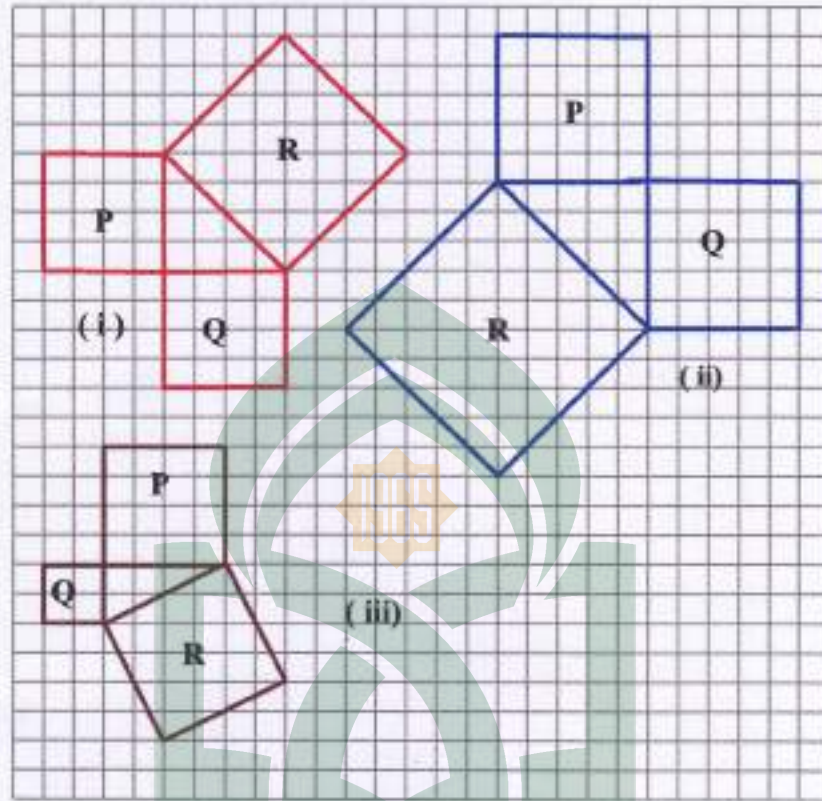

1. Perhatikan gambar (i), (ii), dan (iii) kemudian lengkapi tabel berikut.

Gambar	Luas persegi			
	P (satuan luas)	Q (satuan luas)	P + Q (satuan luas)	R (satuan luas)
i.	.....	.....	.....	.....
ii.	.....	.....	.....	.....
iii.	.....	.....	.....	.....

Apa yang dapat kamu simpulkan dari hasil tabel di atas?

2. Coba periksa apakah kesimpulan pada nomor 1 masih berlaku untuk gambar iv ? jelaskan!

3. Berdasarkan jawaban nomor 1 dan 2, bagaimana hubungan ketiga sisi pada gambar (vi) ?  
Simpulkan dengan kalimat kamu sendiri!





## LKPD 2 Waktu 45 menit

Nama : .....

Kelompok : .....

Perhatikan bekerjalah dengan teman kelompokmu!

Tujuan : Diharapkan setelah pembelajaran siswa dapat menyatakan teorema Pythagoras dalam bentuk rumus.

### Tugas 1

Perhatikan gambar berikut.

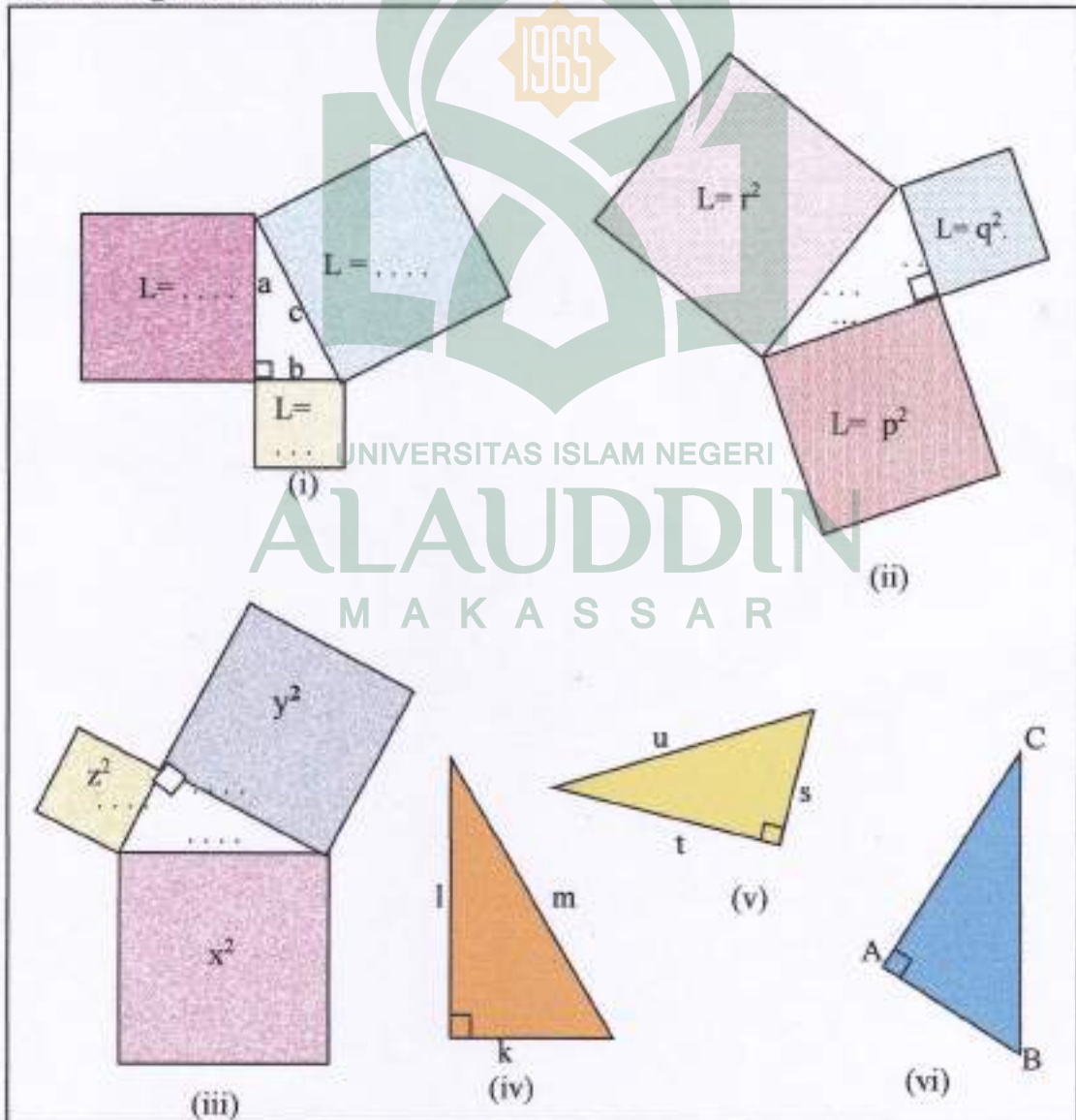

1. Isilah titik-titik dan tulislah hubungan dari masing-masing gambar di atas.

Gambar	Hubugannya
i	.....
ii	.....
iii	.....
iv	.....
v	.....
vi	.....

2. Perhatikan gambar (iv), (v) dan (vi)

- a) Tulislah rumus pada gambar (iv) dalam  $k^2$

$$k^2 = \dots \dots \dots \text{ atau } k = \dots \dots \dots$$

- b) Tulislah rumus pada gambar (iv) dalam  $l^2$

- c) Tulislah rumus pada gambar (v) dalam  $s^2$

- d) Tulislah rumus pada gambar (v) dalam  $t^2$

- e) Tulislah rumus pada gambar (vi) dalam  $AB^2$



UNIVERSITAS ISLAM NEGERI  
**ALAUDDIN**  
 MAKASSAR

## Tugas 2

Tujuan: -Diharapkan setelah pembelajaran dapat menunjukkan kebenaran teorema Pythagoras.

Perhatikan gambar berikut.

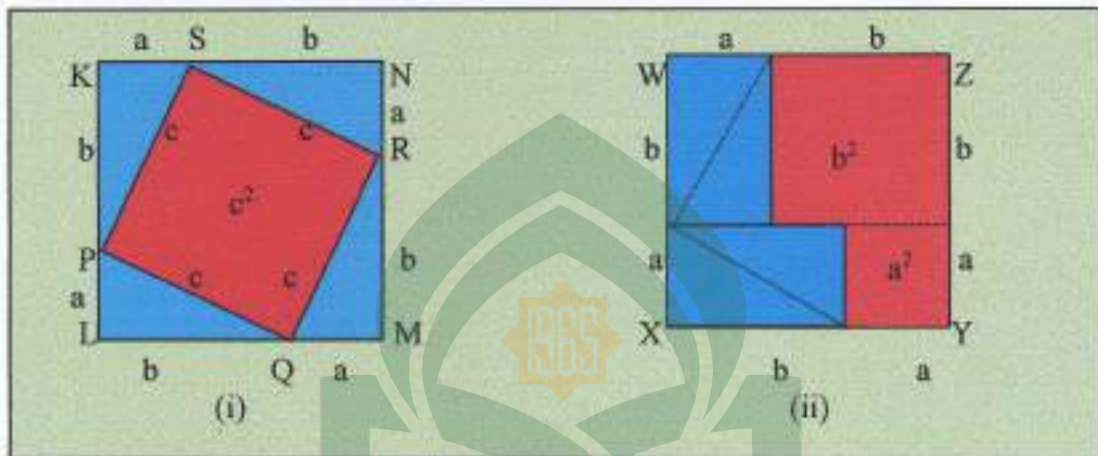

1. Perhatikan gambar (i).
  - a) Terbagi berapa bidang persegi KLMN?
  - b) Tentukan luas masing-masing bidang tersebut.
  - c) Tentukan luas persegi KLMN
2. Perhatikan gambar (ii).
  - a) Terbagi berapa bidang persegi WXYZ ?
  - b) Tentukan luas masing-masing bidang tersebut.
  - c) Tentukan luas persegi WXYZ

UNIVERSITAS ISLAM NEGERI

ALAUDDIN

M A K A S S A R



3. Kedua persegi di atas memiliki panjang sisi yang sama yaitu  $(a + b)$ . Apakah luas kedua persegi itu sama?

Jika sama coba tentukan hubungan antara jawaban soal nomor 1c dan jawaban nomor 2c .

4. Apa yang dapat kamu simpulkan dari hasil nomor 3.

Cakaran .



UNIVERSITAS ISLAM NEGERI

**ALAUDDIN**

M A K A S S A R

# LKPD 3

Waktu  
35 menit



Nama : .....

Kelompok : .....

## Tugas 1

Perhatikan bekerjalah dengan teman kelompokmu!

Tujuan :- Diharapkan setelah pembelajaran dapat menentukan kebalikan dari teorema Pythagoras.

- Diharapkan setelah pembelajaran dapat menentukan tripel pythagoras.



(i)

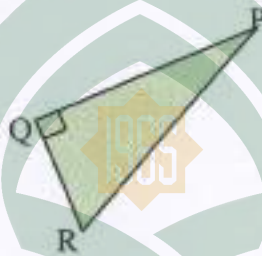

(ii)

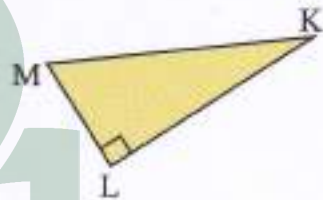

(iii)

1. Gambar (i) berlaku  $AB^2 + BC^2 = AC^2$  siku-siku di .....
2. Gambar (ii) berlaku  $PQ^2 + QR^2 = PR^2$  siku-siku di .....
3. Gambar (iii) berlaku  $KL^2 + LM^2 = KM^2$  siku-siku di .....
4. Jika segitiga STU berlaku  $ST^2 + TU^2 = SU^2$  siku-siku di .....
5. Jika segitiga XYZ berlaku  $XY^2 + YZ^2 = XZ^2$  siku-siku di .....
6. Dalam  $\Delta ABC$  yang memenuhi teorema pythagoras sebagai berikut.

Jika  $a^2 = b^2 + c^2$  maka  $\Delta ABC$  siku-siku di .....

Jika  $b^2 = a^2 + c^2$  maka  $\Delta ABC$  siku-siku di .....

Jika  $c^2 = a^2 + b^2$  maka  $\Delta ABC$  siku-siku di .....

### Perlu diingat $\Delta ABC$ .

- └ Sisi dihadapan sudut A dinyatakan dengan a
- └ Sisi dihadapan sudut B dinyatakan dengan b
- └ Sisi dihadapan sudut C dinyatakan dengan c

## Tugas 2

1. Lengkapi tabel di bawah ini dengan nilai  $m$  dan  $n$  dengan syarat  $m > n$  dan  $m, n$  bilangan asli.

Baris	$m$	$n$	$m^2 - n^2$	$2mn$	$m^2 + n^2$	Tiga bilangan
	i	ii	iii	iv	v	vi
1	2	1	3	4	5	3, 4, 5
2	3	1	.....	.....	.....	.....
3	3	2	.....	.....	.....	.....
4	4	...	.....	.....	.....	.....
5	4	.....	.....	.....	.....	.....
6	4	3	.....	.....	.....	.....
7	5	1	.....	.....	.....	.....

2. Perhatikan kolom (vi) pilih 2 baris, kemudian selidiki apakah ketiga bilangan itu merupakan triple pythagoras?

UNIVERSITAS ISLAM NEGERI

ALAUDDIN

MAKASSAR

3. Selidiki apakah tiga bilangan berikut merupakan triple pythagoras?

a.  $1, \sqrt{5}, 2$

b.  $1,5, 2, 2,5$



# LKPD 4

Waktu  
45 menit

COOPERATIVE  
LEARNING



Nama : .....

Kelompok : .....

## Tugas 1

Perhatikan bekerjalah dengan teman kelompokmu!

Tujuan : Diharapkan setelah pembelajaran dapat menggunakan teorema

Pythagoras untuk menyelesaikan permasalahan nyata dalam kehidupan sehari-hari.



Sebuah tangga kayu yang panjangnya  $z$  meter disandarkan pada tembok rumah. Tinggi ujung tangga dari tanah  $y$  meter, sedangkan jarak bagian bawah tangga ke tembok  $x$  meter. Seperti gambar di samping.

1. Gambarlah segitiga yang terjadi dari keadaan tersebut di atas.
2. Tulislah rumus dari segitiga siku-siku pada no. 1!
3. Tulislah rumus itu dalam  $x$
4. Tulislah rumus itu dalam  $y$
5. Dari gambar pada no. 1, lengkapi tabel berikut:

	$x$	$y$	$z$
a.	5	12	.....
b.	8	.....	10
c.	.....	15	17
d.	.....	2	$\sqrt{8}$

## Tugas 2

Tujuan: Diharapkan siswa dapat menggunakan pythagoras pada bangun datar dan bangun ruang

Diketahui balok ABCD.EFGH dengan AB=40 cm, BC= 30 cm dan AE= 20 cm seperti gambar berikut.

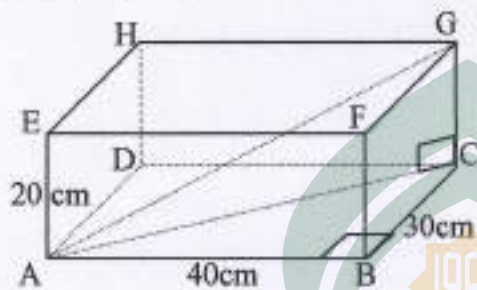

Perlu diingat

$$\sqrt{x^2 y} = \sqrt{x^2} \sqrt{y} = x \sqrt{y}$$

1. Gambarlah semua segitiga siku-siku yang terbentuk pada gambar di atas!

Jawab

2. Tentukan panjang sisi AC!

Jawab

3. Tentukan panjang sisi AG!

Jawab

## Tugas I

Perhatikan gambar berikut.

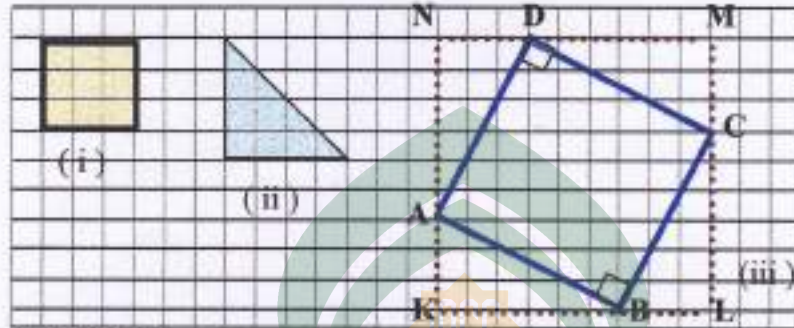

Dari gambar di atas.

1. Tentukan luas persegi pada gambar ( i )  
Jawab  $L = 9$  satuan luas
2. Tentukan luas segi tiga pada gambar ( ii )  
Jawab  $L = 8$  satuan luas
3. Pada gambar (iii ), tentukan luas persegi ABCD

$$\text{Jawab } L = (81 - 4(\frac{1}{2} \cdot 3 \times 6)) \text{ satuan luas}$$

$$= (81 - 36) \text{ satuan} = 45 \text{ satuan luas}$$

## Tugas II

1. Perhatikan gambar (i), (ii), dan (iii) kemudian lengkapi tabel berikut.

Jawab

Gambar	Luas persegi			
	P (satuan luas)	Q (satuan luas)	P + Q (satuan luas)	R (satuan luas)
i.	4	4	8	8



ii.	16	16	32	32
iii.	36	9	45	45

Apa yang dapat kamu simpulkan dari hasil tabel di atas?

Luas persegi R = luas persegi P + luas persegi Q

2. Coba periksa apakah kesimpulan pada nomor 1 masih berlaku untuk gambar (iv)?, Jelaskan!

Jawab :

Luas P = 20 satuan ; luas Q = 5 satuan ; luas R = 25 satuan

**Luas persegi R = luas persegi P + luas persegi Q ( masih berlaku)**

3. Berdasarkan jawaban nomor 1 dan 2, bagaimana hubungan ketiga sisi pada gambar (vi) ?.

Simpulkan dengan kalimat kamu sendiri!.

Alternatif jawaban

Pada setiap segitiga siku-siku, luas persegi pada sisi miring (hipotenusa) sama dengan jumlah luas persegi-persegi pada dua sisi yang lain.

UNIVERSITAS ISLAM NEGERI

**ALAUDDIN**

M A K A S S A R

# LKPD 2

## KUNCI JAWABAN

### Tugas 1

Perhatikan gambar berikut.

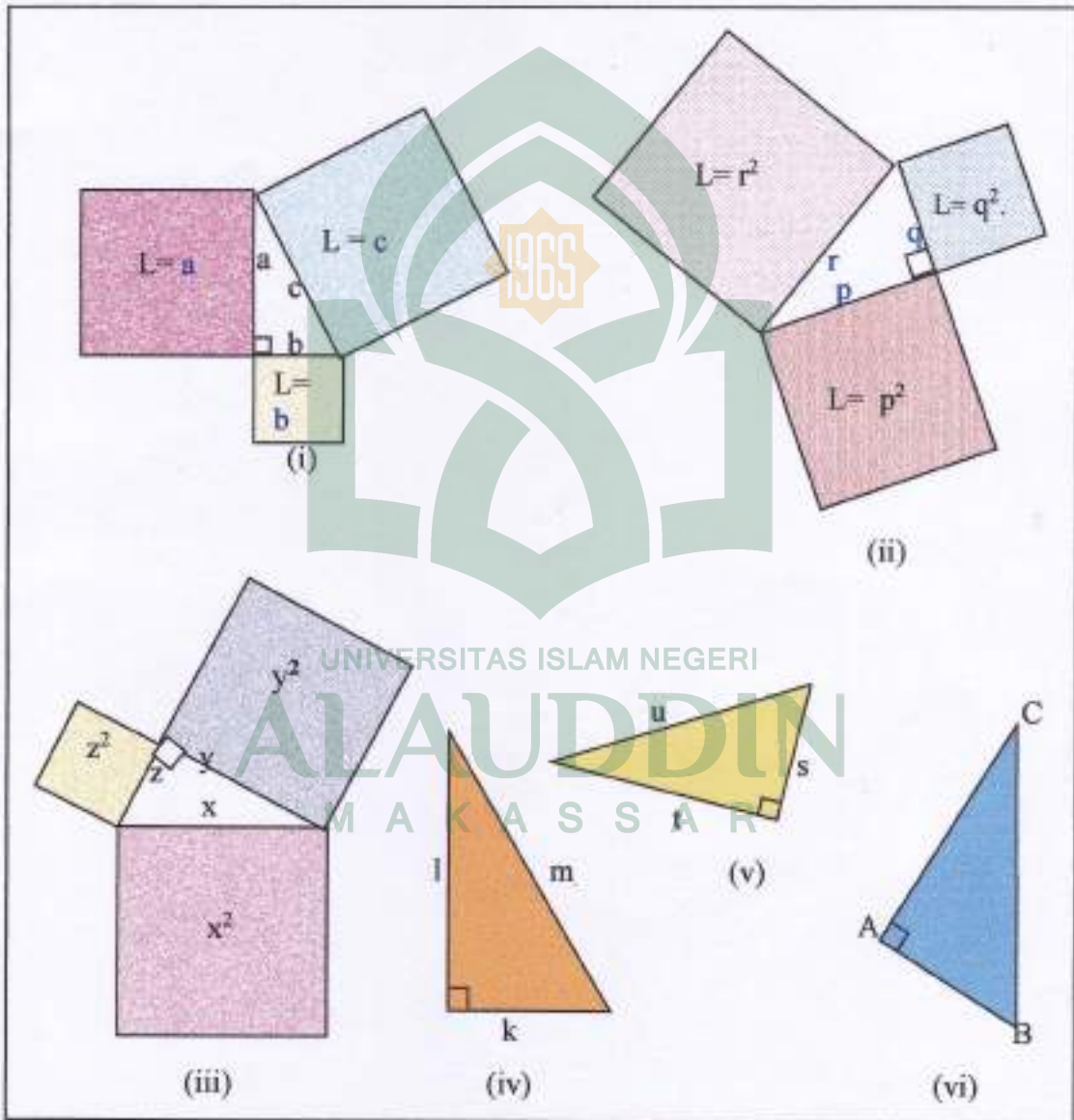

1. Tulislah hubungan dari masing-masing gambar di atas.

jawab

Gambar	Hubugannya
i	$a^2 + b^2 = c^2$
ii	$p^2 + q^2 = r^2$
iii	$z^2 + y^2 = x^2$
iv	$k^2 + l^2 = m^2$
v	$t^2 + s^2 = u^2$
vi	$AC^2 + AB^2 = BC^2$

2. Perhatikan gambar (iv), (v) dan (vi)

a) Tulislah rumus pada gambar (iv) dalam  $k^2$

Jawab  $k^2 = m^2 - l^2$

b) Tulislah rumus pada gambar (iv) dalam  $l^2$

Jawab  $l^2 = m^2 - k^2$

c) Tulislah rumus pada gambar (v) dalam  $s^2$

Jawab  $s^2 = u^2 - t^2$

d) Tulislah rumus pada gambar (v) dalam  $t^2$

Jawab  $t^2 = u^2 - s^2$

e) Tulislah rumus pada gambar (vi) dalam AB

Jawab  $AB^2 = BC^2 - AC^2$  atau  $AB = \sqrt{BC^2 - AC^2}$

## Tugas 2

Perhatikan gambar berikut.

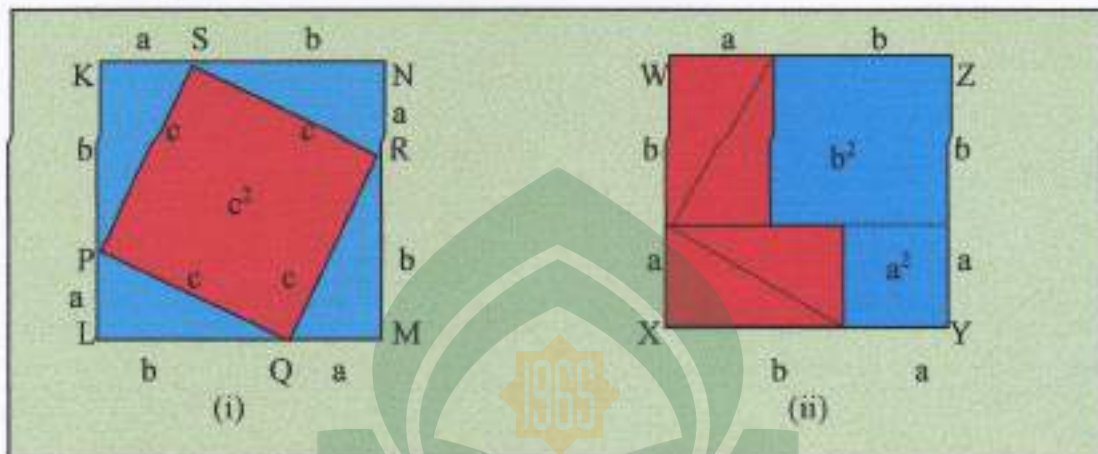

1. Perhatikan gambar (i).
  - a) Terbagi berapa bidang persegi KLMN?  
Jawab terbagi 5
  - b) Tentukan luas masing-masing bidang tersebut.  
Jawab

$$\text{Luas } \triangle PLQ = \frac{axb}{2}; \quad \text{Luas } \triangle QMR = \frac{axb}{2}; \quad \text{Luas } \triangle RNS = \frac{axb}{2};$$

$$\text{Luas } \triangle SKP = \frac{axb}{2}; \quad \text{Luas } PQRS = c^2$$

- c) Tentukan luas persegi KLMN  
Jawab

$$\begin{aligned} \text{Luas KLMN} &= 4\left(\frac{axb}{2}\right) + c^2 \\ &= 2 \times a \times b + c^2 \end{aligned}$$

2. Perhatikan gambar (ii).
  - a) Terbagi berapa bidang persegi WXYZ ?  
jawab



Terbagi 6 bidang

- b) Tentukan luas masing-masing bidang tersebut.  
jawab

$$\text{Warna merah } L = 4\left(\frac{axb}{2}\right) = 2ab$$

$$\text{Warna biru besar} = b^2$$

$$\text{Warna biru kecil} = a^2$$

- c) Tentukan luas persegi WXYZ

Jawab

$$\text{Luas WXYZ} = a^2 + 2ab + b^2$$

3. Kedua persegi di atas memiliki panjang sisi yang sama yaitu  $(a + b)$ . Apakah luas kedua persegi itu sama ?

Jawab sama

Jika sama coba tentukan hubungan antara jawaban soal nomor 1c dan jawaban nomor 2c .

Jawab

$$2ab + c^2 = a^2 + 2ab + b^2$$

$$c^2 = a^2 + b^2 \quad (\text{kedua ruas dikurangi } 2ab)$$

4. Apa yang dapat kamu simpulkan dari hasil nomor 3.

Alternatif jawaban

Kuadrat sisi miring = jumlah kuadrat kedua sisi siku-sikunya

### Tugas 1

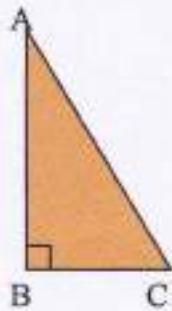

(i)

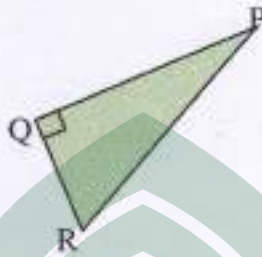

(ii)

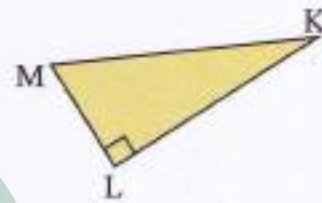

(iii)

1. Gambar (i) berlaku  $AB^2 + BC^2 = AC^2$  siku-siku di ... Jawab B
2. Gambar (ii) berlaku  $PQ^2 + QR^2 = PR^2$  siku-siku di ... jawab Q
3. Gambar (iii) berlaku  $KL^2 + LM^2 = KM^2$  siku-siku di ... jawab L
4. Jika segitiga STU berlaku  $ST^2 + TU^2 = SU^2$  siku-siku di ... Jawab T
5. Jika segitiga XYZ berlaku  $XY^2 + YZ^2 = XZ^2$  siku-siku di ... jawab Y
6. Dalam  $\Delta ABC$  yang memenuhi teorema pythagoras sebagai berikut.  
 Jika  $a^2 = b^2 + c^2$  maka  $\Delta ABC$  siku-siku di **A**  
 Jika  $b^2 = a^2 + c^2$  maka  $\Delta ABC$  siku-siku di **B**  
 Jika  $c^2 = a^2 + b^2$  maka  $\Delta ABC$  siku-siku di **C**





### Tugas 1

1. Gambarlah segitiga yang terjadi dari keadaan tersebut di atas.

Jawab



2. Tulislah rumus dari segitiga siku-siku pada no. 1!

Jawab. :  $z^2 = y^2 + x^2$

3. Tulislah rumus itu dalam x

Jawab. :  $x^2 = z^2 - y^2$  atau  $x = \sqrt{z^2 - y^2}$

4. Tulislah rumus itu dalam y

Jawab. :  $y^2 = z^2 - x^2$  atau  $y = \sqrt{z^2 - x^2}$

5. Dari gambar pada no. 1, lengkapilah tabel berikut:

	x	y	z
a.	5	12	13
b.	8	6	10
c.	8	15	17
d.	2	2	$\sqrt{8}$

## Tugas 2

Diketahui balok ABCD.EFGH dengan  $AB=40$  cm,  $BC=30$  cm dan  $AE=20$  cm seperti gambar berikut.

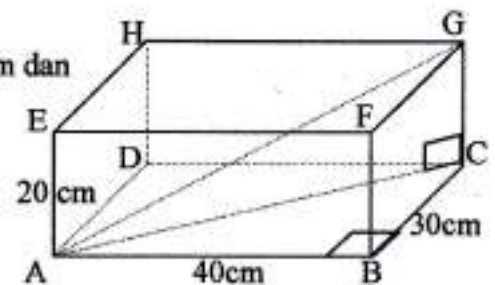

1. Gambarlah semua segitiga siku-siku yang terbentuk pada gambar di atas!

Jawab

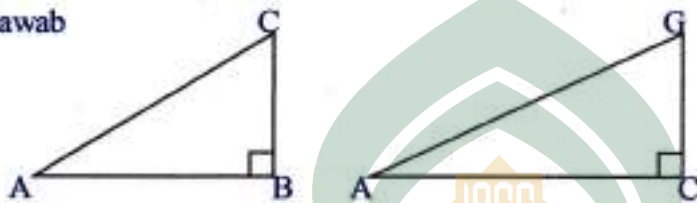

2. Tentukan panjang sisi AC!

Jawab

$$\begin{aligned} AC^2 &= AB^2 + BC^2 \text{ atau } AC = \sqrt{AB^2 + BC^2} \\ &= \sqrt{40^2 + 30^2} \\ &= \sqrt{1600 + 900} \end{aligned}$$

$$= \sqrt{2500} = 50 \text{ cm}$$

3. Tentukan panjang sisi AG!

Jawab

$$\begin{aligned} AG^2 &= AC^2 + CG^2 \text{ atau } AG = \sqrt{AC^2 + CG^2} \\ &= \sqrt{50^2 + 20^2} \\ &= \sqrt{2500 + 400} \\ &= \sqrt{2900} = 10\sqrt{29} \text{ cm} \end{aligned}$$

Saya bisa dan saya jujur.



Saya bangga dengan usaha yang benar.



## Tes Hasil Belajar (THB)

Mata Pelajaran : Matematika  
Pokok Bahasan : Teorema Pythagoras  
Kelas/semester : VIII/ganjil  
Waktu : 80 menit

### Petunjuk.

1. Tulislah nama dan kelas pada lembar jawaban yang telah disediakan.
2. Bacalah soal dengan baik dan cermat.
3. Kerjakan terlebih dahulu soal yang kamu anggap mudah.
4. Nomor pada kertas jawaban tidak perlu berurutan.
5. Periksa kembali jawabanmu sebelum lembar jawaban dikumpulkan.

### Soal

1. Perhatikan gambar di samping  
Tentukan :

- a. Luas I
- b. Luas II
- c. Luas III
- d. Hubungan dari luas I, luas II dan luas III

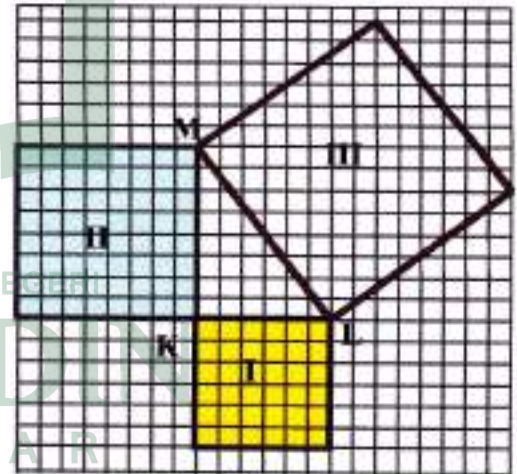

2. Tulislah rumus teorema pythagoras dari gambar berikut.

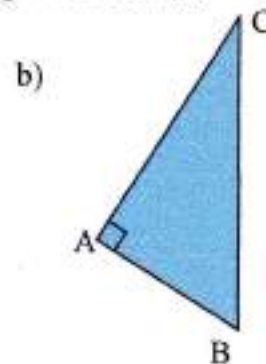
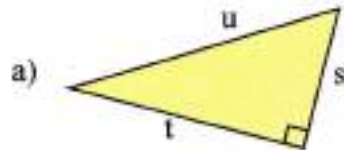



3. Diketahui  $\triangle ABC$  siku-siku di A seperti gambar berikut.

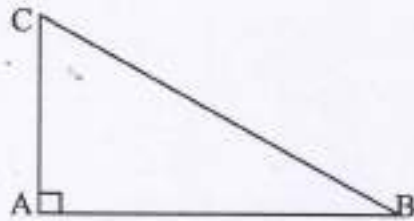

$AB = 40$  cm dan  $BC = 50$  cm  
hitunglah.  
Panjang AC

4. Perhatikan gambar di samping

$KL = LM = MN = KN = 26$  cm dan  
 $KM = 48$  cm.  
Tentukan panjang LN

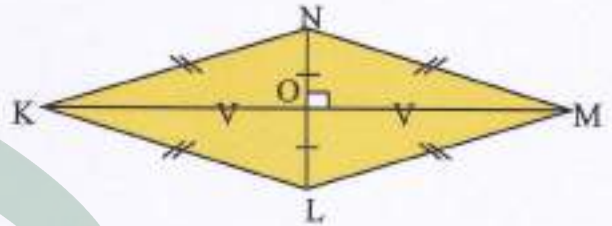

5. Pada gambar di samping menunjukkan limas segi empat beraturan jika jarak titik M (titik tengah AB) ke puncak adalah 26 meter dan panjang sisi alasnya 20 meter. Hitunglah tinggi limas tersebut (ST)

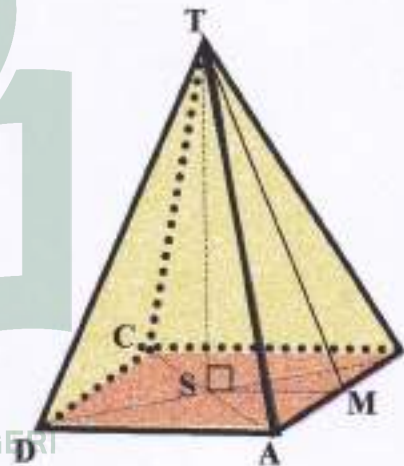

6. Pada segiempat ABCD di samping diketahui.  $AB = 26$  cm,  $BC = 6$  cm,  $CD = 8$  cm,  $AD = 24$  cm, dan  $BD = 8$  cm

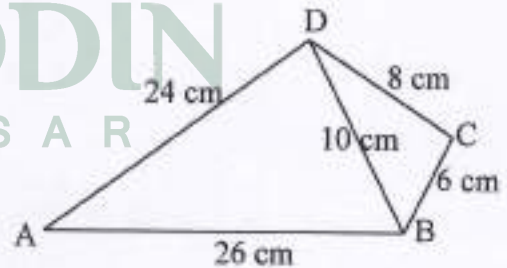

Tunjukkan

- Apakah  $\triangle ABD$  siku-siku
- Apakah  $\triangle BCD$  siku-siku

**Selamat Bekerja**

### Kisi-Kisi Penulisan Soal Tes Hasil Belajar

Mata Pelajaran	:	Matematika
Pokok Bahasan	:	Teorema Pythagoras
Kelas/semester	:	2(dua)/ganjil
Bentuk soal	:	Uraian
Alokasi Waktu	:	80 menit

Siswa mampu menggunakan teorema Pythagoras dalam soal-soal bangun datar, bangun ruang, atau dalam kehidupan sehari-hari.

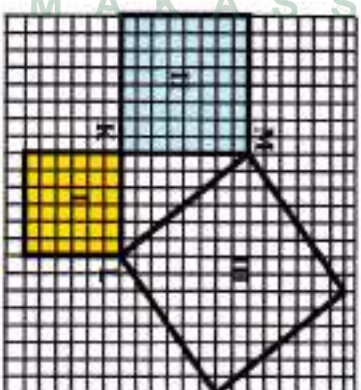
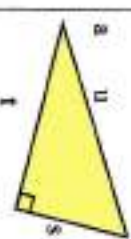
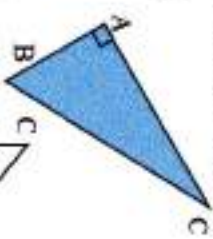
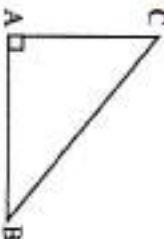
No	Materi	Indikator	Ranah Kognitif	Bobot soal	No soal	Butir Soal
1.	Membuktikan teorema pythagoras melalui luas persegi dan luas segitiga.	Diberikan segitiga siku-siku siswa menemukan hubungan dari ketiga sisi.	C2	11	1	Perhatikan gambar di samping ! Tentukan : a. Luas I b. Luas II c. Luas III d. Hubungan dari luas I, luas II dan luas III 
2.	Menghitung	Diberikan segitiga siku-siku dan sisi-sisinya, siswa menyatakan teorema pythagoras dalam bentuk rumus.	C2	7	2	Tuliskan rumus teorema pythagoras dari gambar berikut. a.  b.  Ditentukan Δ ABC siku-siku di A seperti gambar berikut. AB= 

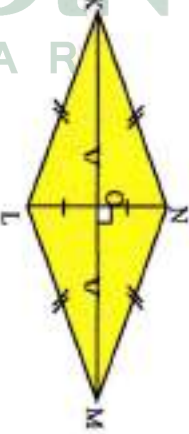
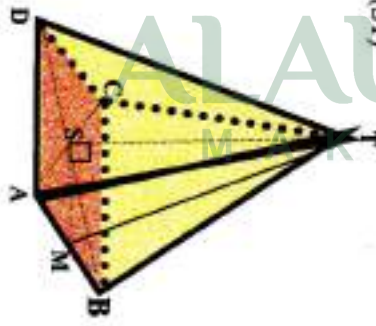

<p>3.</p> <p>Menerapkan teorema Pythagoras pada bangun datar dan bangun ruang</p>	<p>panjang sisi segitiga siku-siku</p>	<p>siswa menentukan panjang sisi yang lain.</p>	<p>Diberikan bangun datar belah ketupat dengan sisinya dan salah satu diagonalnya, siswa menentukan panjang diagonal yang lain.</p>	<p>Diberikan bangun ruang berupa limas dengan alas persegi, siswa menentukan tinggi limas.</p>	<p>Diberikan bangun datar dengan</p>	<p>40 cm dan <math>BC = 50</math> cm hitunglah a. Panjang AC b. Luas segitiga ABC</p> <p>Perhatikan gambar di bawah  <math>KL = LM = MN = KN = 26</math> cm dan <math>KM = 48</math> cm.          Tentukan panjang LN</p>  <p>Pada gambar di bawah menunjukkan monument berbentuk limas segi empat beraturan jika jarak titik M (titik tengah AB) ke puncak adalah 26 meter dan panjang sisi alasnya 20 meter. Hitunglah tinggi monument tersebut (ST)</p>  <p>Pada segitimpat dibawah diketahui <math>AB = 26</math> cm, <math>BC = 6</math> cm</p>
						<p>C3</p> <p>8</p> <p>4</p>

4.	Menentukan jenis segitiga berdasarkan panjang sisi dan triple Pythagoras	ukuran-ukurannya, sisiwa menentukan apakah bangun itu berupa segitiga siku-siku.	C2	10	6.	<p>CD=8cm , AD= 24cm, dan BD= 8 cm</p> <p>Tunjukkan</p> <p>a. Apakah <math>\Delta ABD</math> siku-siku  b. Apakah <math>\Delta BCD</math> siku-siku</p> 
----	--	--	----	----	----	--

UNIVERSITAS ISLAM NEGERI  
**ALAUDDIN**  
MAKASSAR

**Buku Siswa**

# TEOREM PYTHAGORAS

Berbasis Model Kooperatif Tipe STAD

1983  
UNIVERSITAS ISLAM  
ALAUDDIN  
MAKASSAR

ALAUDDIN  
MAKASSAR



SMP/MT's  
Kelas

VIII

**Rusydah**

## KATA PENGANTAR



Puji dan syukur penulis panjatkan ke hadirat Tuhan Yang Maha Kuasa atas pimpinan dan penyertaan-Nya sehingga buku ini dapat diselesaikan dan sudah dapat digunakan oleh guru dan peserta didik. Buku ini disusun berpedoman pada penyesuaian Materi Kurikulum 2013. Materi dalam buku ini disusun secara berjenjang dari yang sederhana ke tingkat yang lebih kompleks dengan bahasa yang mudah dipahami.

Agar peserta didik lebih dapat memahami teorema atau konsep tentang teorema Pythagoras yang disajikan maka setiap selesai uraian materi diberikan contoh soal sebagai pemodelan dan soal latihan yang bertujuan sebagai penguatan terhadap pemahaman teorema atau konsep yang telah dipelajari.

Setelah peserta didik memahami materi yang disajikan dalam buku ini, penulis berharap agar peserta didik dapat mengembangkan dan menerapkannya dalam mata pelajaran lain maupun dalam kehidupan sehari-hari.

Akhirnya, kritik saran-saran yang membangun dari pembaca sangat penulis nantikan. Semoga buku ini dapat memberikan manfaat untuk peserta didik, Bapak/Ibu guru SMP/MTs, dan masyarakat pengguna buku ini.

Makassar, Februari 2017

Rusydah

## DAFTAR ISI



<b>Kata Pengantar .....</b>	<b>i</b>
<b>Daftar Isi .....</b>	<b>ii</b>
<b>Petunjuk Penggunaan Buku .....</b>	<b>iii</b>
<b>Doa Sebelum Belajar .....</b>	<b>v</b>
<b>Teorema Pythagoras .....</b>	<b>1</b>
<b>Peta Konsep .....</b>	<b>2</b>
<b>Narasi Teorema Pythagoras.....</b>	<b>3</b>
Kegiatan 1. Memahami Teorema Pythagoras .....	4
Kegiatan 2. Menemukan Hubungan Antar Panjang Sisi pada Segitiga Khusus.....	17
Kegiatan 3. Menyelesaikan Permasalahan Nyata dengan Teorema Pythagoras .....	22
<b>Rangkuman .....</b>	<b>29</b>
<b>Uji Kompetensi .....</b>	<b>30</b>
<b>Doa Setelah Belajar.....</b>	<b>vi</b>
<b>Daftar Pustaka .....</b>	<b>vii</b>



## PETUNJUK PENGGUNAAN BUKU



### **Ayo Menyimak**

Kegiatan dimana peserta didik mendengarkan dengan saksama materi yang dijelaskan oleh guru.



### **Ayo Mengamati**

Kegiatan dimana peserta didik dilatih mencari/menggali informasi dari gambar, teks bacaan, teks percakapan atau data apapun yang bisa digunakan sebagai sumber pembelajaran.



### **Diskusikan**

Kegiatan ini dirancang untuk memfasilitasi peserta didik agar bekerjasama dengan pesertanya dalam menyelesaikan permasalahan.



### **Ayo Bertanya !**

Kegiatan ini dirancang untuk menumbuhkan dan mengembangkan keterampilan bertanya yang kritis dan kreatif untuk peserta didik,





### **Ayo Menggali Informasi !**

Kegiatan dimana peserta didik mencari tambahan informasi yang berkaitan dengan materi yang dipelajari.



### **Ayo Bernalar**

Kegiatan dimana peserta didik menyelesaikan pertanyaan yang diberikan secara berkelompok atau individu.



### **Ayo Berbagi !**

Kegiatan dimana peserta didik mempresentasikan apa yang telah disimpulkannya.



### **Merangkum**

Berisi pertanyaan-pertanyaan yang mengarahkan peserta didik agar membuat rangkuman tentang teorema pythagoras

## DOA SEBELUM BELAJAR



رَبِّ زِدْنِي عِلْمًا وَارْزُقْنِي فَهْمًا.

*Robbi zidni 'ilma warzuqni fahma*

Terjemahan: Ya Allah tambahilah ilmuku dan dan pertinggikanlah kecerdasanku



## Potongan Ayat Q.S. Al- Maidah (5:2)

...وَتَعَاوَنُوا عَلَى الْبِرِّ وَالتَّقْوَىٰ وَلَا تَعَاوَنُوا عَلَى الْإِثْمِ  
وَالْعُدْوَانِ وَأَتَّقُوا اللَّهَ إِنَّ اللَّهَ شَدِيدُ الْعِقَابِ ﴿٢﴾

*...Wa ta'aawanuu 'alal-birri wat-taqwaa wa laa ta'aawanuu 'alal-ismi wal-'udwaani wattaqulloh, inalloha syadiidul-aqoob*

Terjemahan: Dan tolong-menolonglah kamu dalam (mengerjakan) kebajikan dan takwa, dan jangan tolong-menolong dalam berbuat dosa dan pelanggaran. Dan bertakwalah kamu kepada Allah, sesungguhnya Allah amat berat siksa-Nya

Kooperatif atau kerjasama dalam pembelajaran merupakan salah satu contoh tolong menolong dalam kebaikan





## Peta Konsep

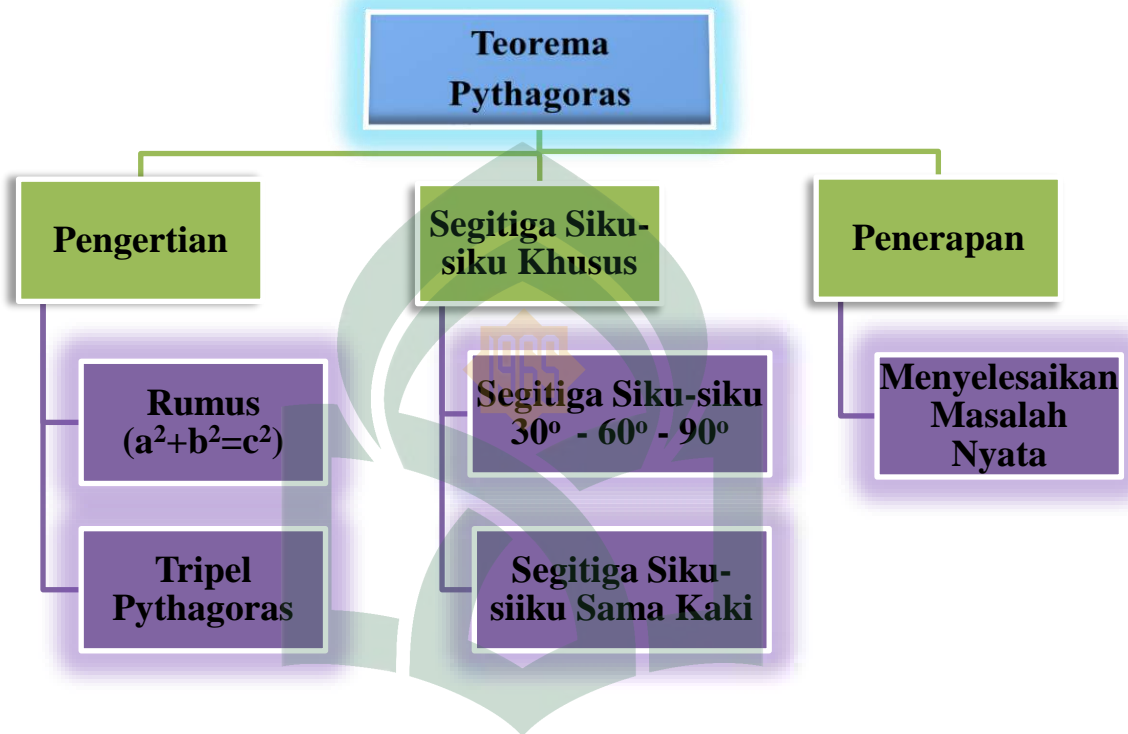

UNIVERSITAS ISLAM NEGERI  
**ALAUDDIN**  
M A K A S S A R

## NARASI TEOREMA PYTHAGORAS



Sumber: [occultopedia.com](http://occultopedia.com), 2016

**Pythagoras  
(582 SM – 496 SM)**

Pythagoras adalah seorang ahli matematika berkebangsaan Yunani yang lahir tahun pada 582 sebelum Masehi dan ia meninggal ketika berusia 65 tahun. Ia menemukan bukti suatu teorema tentang hubungan antara sisi-sisi dari sebuah segitiga siku-siku. Untuk menghormati jasa beliau, maka teorema tersebut oleh perhimpunan ahli matematika diberi nama *Teorema Pythagoras*. Walaupun fakta dalam teorema ini telah banyak diketahui sebelum lahirnya Pythagoras, namun yang teorema ini dikreditkan kepada Pythagoras karena ia lah yang pertama membuktikan pengamatan secara matematis.

Pythagoras dan murid-muridnya percaya bahwa segala sesuatu di dunia ini berhubungan dengan matematika, dan merasa bahwa segalanya dapat diprediksikan dan diukur dalam siklus beritme. Ia percaya keindahan matematika disebabkan segala fenomena alam dinyatakan dalam bilangan-bilangan atau perbandingan bilangan. Dua ribu lima ratus tahun lamanya Teorema Pythagoras telah dipakai oleh para ahli matematika untuk pekerjaan pengukuran pada bangunan dan pekerjaan pengukuran tanah. Sampai sekarang Teorema Pythagoras banyak digunakan dalam perhitungan matematika pada umumnya dan geometri pada khususnya.

Sumber: [id.wikipedia.org/wiki/Pythagoras](http://id.wikipedia.org/wiki/Pythagoras)



## Kegiatan 1

### Memahami Teorema Pythagoras



#### Masalah 1

Teorema Pythagoras banyak dimanfaatkan dalam kehidupan sehari-hari. Salah satu diantaranya dalam bidang pertukangan. Seorang tukang yang membuat pintu sebuah rumah biasanya mengukur bahan yang akan dibuat. Tukang tersebut memastikan bahwa sudut-sudut pintu yang akan dibuat benar-benar siku-siku dengan cara menggunakan segitiga dengan kombinasi ukuran sisi 15 cm, 20 cm, dan 25 cm.

Barangkali pak tukang tersebut tidak menyadari mengapa bilangan itu yang tepat untuk membentuk sudut siku-siku. Untuk mengetahui kebenaran cara yang digunakan oleh pak tukang tersebut akan kita pelajari buku ini.

Ukuran-ukuran yang digunakan oleh pak tukang tersebut kita buktikan memenuhi teorema Pythagoras.

Dalam Kegiatan 1 akan kita pelajari lebih banyak tentang apa itu teorema Pythagoras. Teorema Pythagoras erat kaitannya dengan segitiga siku-siku. Teorema ini bias dimanfaatkan untuk menyelesaikan masalah di sekitar kita.



Sumber: [cerita-motivasi-terbaik.blogspot.id](http://cerita-motivasi-terbaik.blogspot.id)



### Alternatif Pemecahan Masalah



### Ayo Menyimak !

Kamu tentu pernah bermain-main di atas tanah basah. Tomi menginjakkan kakinya di atas tanah basah dan Tomi melangkah kearah Selatan sebanyak 8 langkah, kemudian dilanjutkan kearah Timur sebanyak 6 langkah. Setiap Tomi melangkah, ia menempelkan ujung kaki kanan dengan tumit kaki kirinya, kemudian ujung kaki kiri dengan tumit kaki kanannya, dan seterusnya. Berapa kali Tomi harus melangkah jika ia mulai berjalan langsung tanpa berbelok dari tempat semula ke tempat terakhir? Jika satu telapak kaki Tomi mewakili 1 petak maka perjalanan Tomi dapat digambarkan pada kertas berpetak seperti berikut.

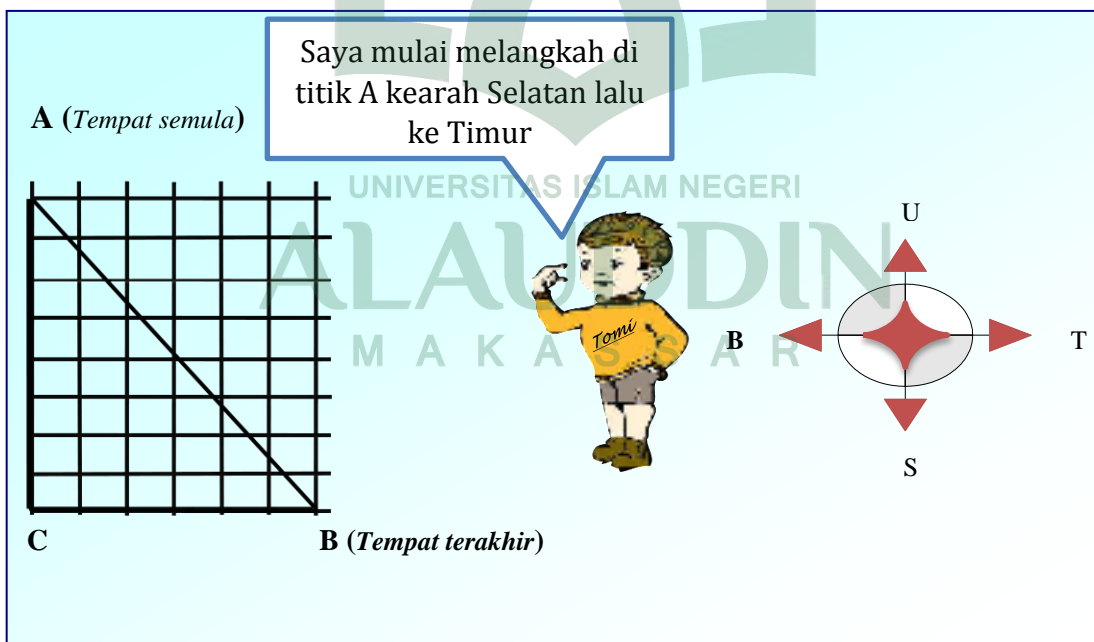

Gambar 1. Ilustrasi Perjalanan Tomi pada Kertas Berpetak



Untuk menghitung berapa kali Tomi harus menapakkan kakinya dari tempat semula ketempat terakhir, kita gunakan kertas berpetak lainnya sebagai bantuan, seperti pada Gambar 2.

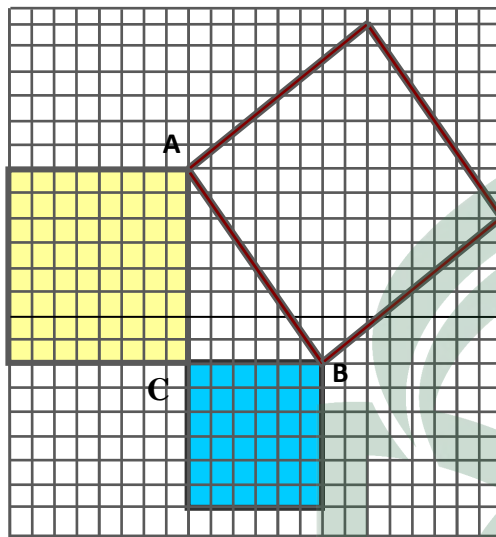

**Gambar 2. Ilustrasi Perjalanan Tomi yang Digambarkan pada kertas Berpetak**

Coba periksa apakah  $\triangle ABC$  berupa segitiga siku-siku?

Dalam segitiga siku-siku, sisi-sisinya terdiri dari dua sisi yang saling tegak lurus yang disebut **sisi siku-siku**, dan satu sisi dihadapan sudut siku-siku disebut sisi miring atau **hipotenusa**.

Pada Gambar 2., sisi siku-sikunya adalah  $\overline{AC}$  dan  $\overline{BC}$ .

Sisi miring atau hipotenusanya adalah  $\overline{AB}$ .

Perhatikan panjang sisi-sisi  $\triangle ABC$  pada gambar di atas.

Apakah hipotenusa  $\triangle ABC$  merupakan sisi terpanjang?



### **Ayo Mengamati !**

Selanjutnya, kita akan belajar bagaimana teorema Pythagoras bisa ditemukan.

Perhatikan kembali Gambar 2. di atas.

Dari Gambar 2. berapakah luas persegi dengan sisi  $\overline{AC}$  (8 satuan) pada kertas berpetak berwarna kuning?

Berapakah luas persegi dengan sisi  $\overline{BC}$  (6 satuan) pada kertas berpetak warna biru?

Selanjutnya berapakah luas persegi dengan sisi  $\overline{AB}$  pada kertas berpetak?

Perhatikan gambar 3. berikut, apakah jumlah dua luas persegi P dan Q sama dengan luas persegi R?

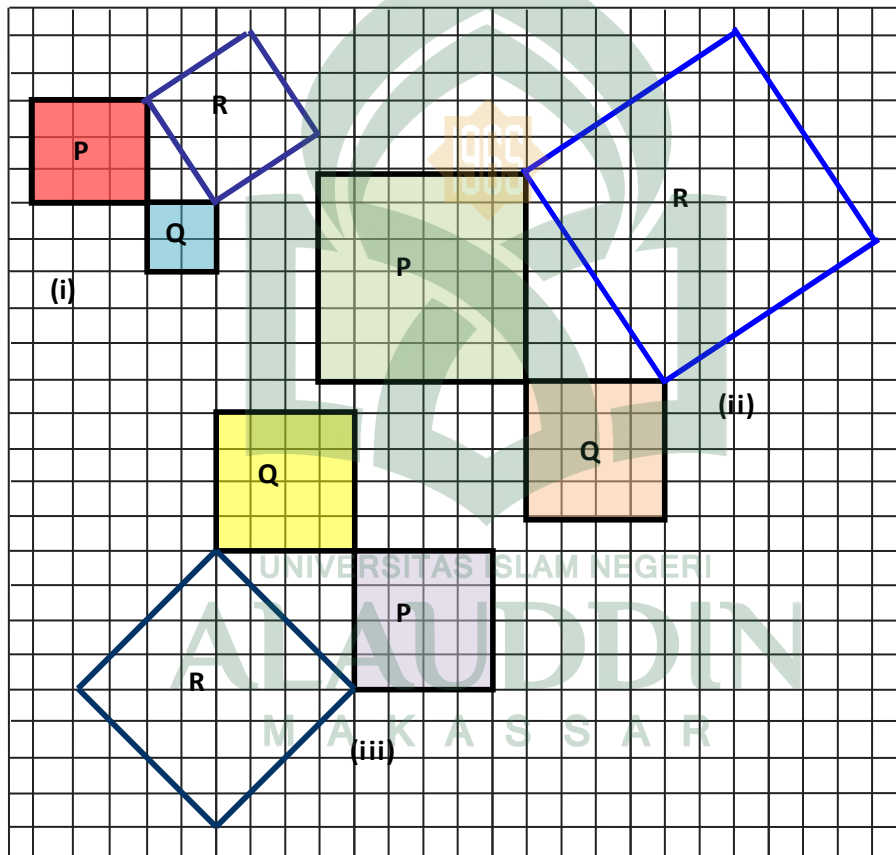

Gambar 3. Pembuktian Luas Persegi P dan Q sama dengan Luas persegi R



### Diskusikan !

1. Berdasarkan Gambar 3. , hitunglah luas persegi-persegi pada setiap sisi segitiga, kemudian isilah tabel berikut ini.

**Tabel 1.**

Bangun	Luas daerah P	Luas daerah Q	Luas daerah (P+Q)	Luas daerah R
(i)	.....	.....	.....	.....
(ii)	.....	.....	.....	.....
(iii)	.....	.....	.....	.....

2. Gambarlah segitiga siku-siku PQR pada kertas berpetak dengan panjang sisi  $\overline{PQ}$  3 satuan dan panjang sisi  $\overline{QR}$  4 satuan, sedangkan sisi  $\overline{PQ}$  dan  $\overline{QR}$  saling tegak lurus. Kemudian bentuklah tiga persegi dengan panjang sisi masing-masing adalah sisi-sisi  $\triangle PQR$  tersebut.
  - a. Tentukan hipotenusa pada  $\triangle PQR$ ?
  - b. Apakah hipotenusa merupakan sisi terpanjang dari  $\triangle PQR$ ?
  - c. Berapakah luas persegi dengan sisinya adalah sisi siku-siku  $\triangle PQR$ ?
  - d. Berapakah luas persegi jika panjang sisi adalah hipotenusanya?
  - e. Bagaimana hubungan luas-luas persegi antara soal (c) dan (d)?

Dari jawaban soal nomor 1 dan 2, coba simpulkan dengan kata-kata mu sendiri!.

Kesimpulan :

Selain diungkapkan dalam bentuk kata-kata, teorema Pythagoras dapat pula dinyatakan dalam bentuk rumus.

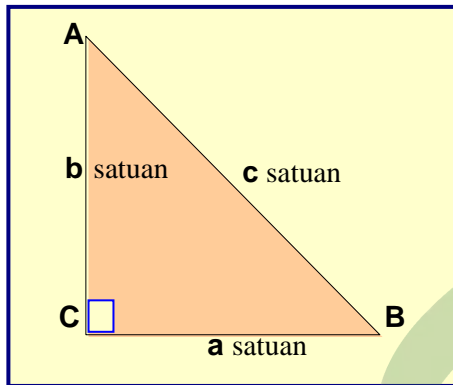

**Gambar 4. Segitiga Siku-siku ABC**

**Perlu diingat  $\triangle ABC$ .**

- ↳ Sisi dihadapan sudut A dinyatakan dengan a
- ↳ Sisi dihadapan sudut B dinyatakan dengan b
- ↳ Sisi dihadapan sudut C dinyatakan dengan c

Perhatikan Gambar 4. di samping !

$\triangle ABC$  adalah segitiga siku-siku di C. Panjang sisi siku-sikunya adalah a dan b sedangkan panjang hipotenusanya adalah c.

Luas persegi dengan sisi a adalah  $a^2$ .

Luas persegi dengan sisi b adalah  $b^2$ .

Luas persegi dengan sisi c adalah  $c^2$ .

Bagaimana hubungan dari ketiga luas persegi dengan sisi-sisi pada  $\triangle ABC$ ?



**Ayo Bertanya !**

Setelah mengetahui hubungan sisi-sisi segitiga siku-siku dengan persegi, buatlah pertanyaan yang berkaitan dengan segitiga siku-siku.



**Ayo Menggali Informasi !**

Segitiga siku-siku yang ketiga sisinya adalah bilangan bulat disebut Triple Pythagoras. Untuk mengenal lebih jauh tentang Triple Pythagoras mari melakukan kegiatan berikut.

### *Langkah-langkah Kegiatan*

1. Ambillah enam belas model persegi dengan berbagai ukuran,  $n \times n$  diantaranya :  $3 \times 3$ ,  $4 \times 4$ ,  $5 \times 5$ ,  $6 \times 6$ ,  $7 \times 7$ ,  $8 \times 8$ ,  $9 \times 9$ ,  $10 \times 10$ ,  $12 \times 12$ ,  $13 \times 13$ ,  $15 \times 15$ ,  $16 \times 16$ ,  $17 \times 17$ ,  $20 \times 20$ ,  $24 \times 24$ , dan  $25 \times 25$  yang disediakan oleh guru.
2. Dari enam belas model persegi tersebut, pilih tiga persegi kemudian susun sehingga terbentuk suatu segitiga seperti Gambar 5..
3. Ukurlah besar sudut terbesar pada segitiga yang terbentuk dengan menggunakan busur derajat.
4. Tentukan segitiga apa yang terbentuk dan catatlah panjang sisi segitiga-segitiga tersebut.
5. Lakukan langkah nomor 2,3, dan 4 secara berulang sehingga kalian dapat menemukan delapan segitiga dengan berbagai ukuran.

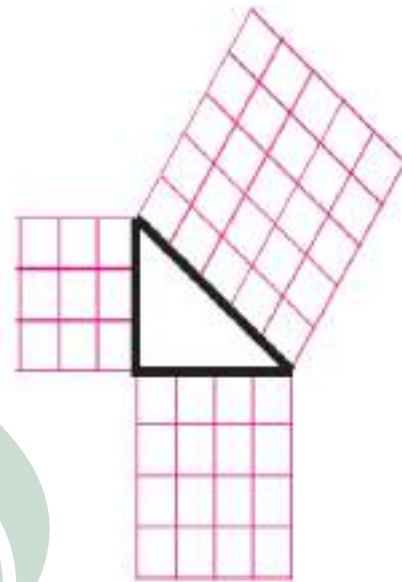

**Gambar 5. Segitiga Siku-siku dengan panjang sisi 3,4,5 satuan**

Dari keenam segitiga yang dihasilkan pada kegiatan mengamati, mungkin beberapa di antaranya adalah segitiga siku-siku. Untuk selanjutnya kita akan membahas segitiga-segitiga yang siku-siku sebagai syarat berlakunya teorema Pythagoras. Catatlah berapa saja sisi-sisi segitiga yang menghasilkan segitiga siku-siku. Jika kalian masih belum menemukan pasangan sisi segitiga yang menghasilkan segitiga siku-siku, silakan kalian coba kembali untuk menemukan pasangan tersebut.



### Ayo Bernalar !

Berikut diberikan panjang sisi-sisi segitiga siku-siku.

Lengkapi tabel berikut !

No	A	B	c	$a^2$	$b^2$	$c^2$	$a^2+b^2$	$a^2+c^2$	$b^2+c^2$	$a^2+b^2=c^2$	$a^2+c^2=b^2$	$b^2+c^2=a^2$
1	3	4	5	9	16	25	25	34	41	Ya	Tidak	Tidak
2	12	13	5	144	169	25	313	169	194	Tidak	Ya	Tidak
3	25	24	7									
4	6	8	10									
5	17	8	15									
6	9	12	15									
7	12	16	20									

Setelah melengkapi tabel 5, jawab pertanyaan berikut.

1. Berikut ada tiga gambar segitiga siku-siku.

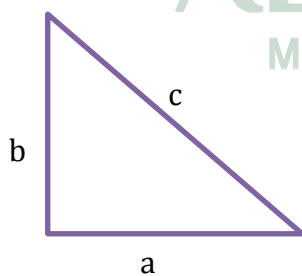

(A)

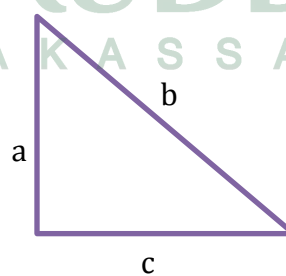

(B)

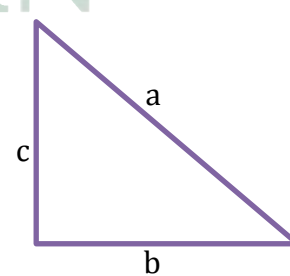

(C)

Pasangkan setiap nomor pada tabel dengan satu gambar segitiga siku-siku yang bersesuaian.



2. Jika diketahui suatu segitiga siku-siku dengan sisi miring (hipotenusa)  $c$ , dan sisi lainnya  $a$  dan  $b$ . Tentukan hubungan ketiga sisi tersebut.
3. Tiga bilangan asli yang memenuhi teorema Pythagoras disebut Tripel Pythagoras. Tripel Pythagoras biasanya dituliskan dalam bentuk  $a - b - c$ . Sebagai contoh, 3 - 4 - 5 adalah tripel Pythagoras karena  $3^2 + 4^2 = 5^2$ . Perhatikan nomor 1, 4, 6 dan 7 pada tabel 2. Apakah hubungan antar bilangan-bilangan pada nomor tersebut? (perhatikan perbandingannya)
4. Misal  $c$  adalah sisi terpanjang pada segitiga bukan siku-siku (segitiga tumpul atau segitiga lancip), sedangkan sisi yang lain adalah  $a$  dan  $b$ . Di antara keempat pilihan berikut, Manakah yang menunjukkan hubungan segitiga tumpul, dan mana yang segitiga lancip? Jelaskan!
  - a.  $a^2 + b^2 \geq c^2$
  - b.  $a^2 + b^2 \leq c^2$
  - c.  $a^2 + b^2 < c^2$
  - d.  $a^2 + b^2 > c^2$



**Ayo Berbagi !**

Duduklah secara berkelompok dan diskusikan apa yang kalian dapatkan pada kegiatan bernalar, kemudian presentasikan.



**Sedikit Informasi !**

Jika kalian menggunakan teorema Pythagoras untuk mencari panjang diagonal persegi pada kertas bergrid seperti di bawah ini, kalian akan mendapatkan

bentuk  $\sqrt{2}$ . Secara geometri, kita dapat menunjukkan bentuk akar sebagai panjang sisi miring segitiga siku-siku yang panjang kedua sisi siku-sikunya adalah 1.

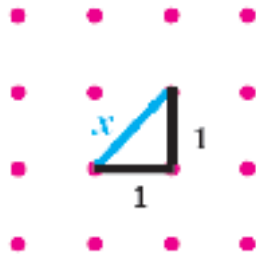

$$x^2 = 1^2 + 1^2$$

$$x^2 = 2$$

$$x = \sqrt{2}$$

Mari kita lihat kasus yang lain. Dengan menggunakan teorema Pythagoras pada gambar dibawah, kalian akan menemukan bahwa panjang sisi miring segitiga siku-siku di bawah ini adalah  $\sqrt{50}$ .

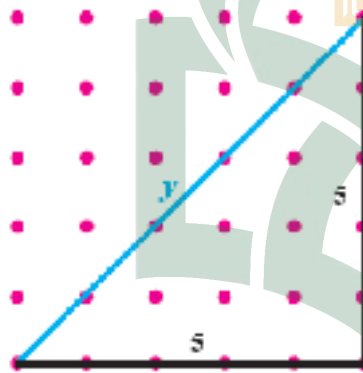

$$x^2 = 5^2 + 5^2$$

$$x^2 = 50$$

$$x = \sqrt{50}$$

Perhatikan bahwa  $\sqrt{50}$  adalah panjang sisi miring segitiga siku-siku yang panjang kedua sisi siku-sikunya adalah 5.



**Contoh**

Pada gambar di samping,  $\Delta ABC$  siku-siku di  $A$ . panjang  $AB = 4$  cm dan  $AC = 3$  cm. Hitunglah panjang  $BC$ !

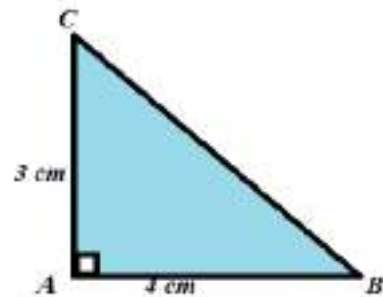

**Jawab :**

$$BC^2 = AB^2 + AC^2$$

$$= 4^2 + 3^2$$

$$= 16 + 9$$

$$BC^2 = 25$$

$$BC = \sqrt{25}$$

**INGAT !**

$$a^2 = p$$

$$\Leftrightarrow \sqrt{a^2} = \sqrt{p}$$

$$\Leftrightarrow a = \sqrt{p}$$



### latihan I

1. Nyatakan Teorema Pythagoras dalam bentuk rumus dibawah ini.

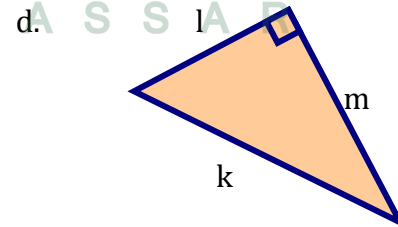
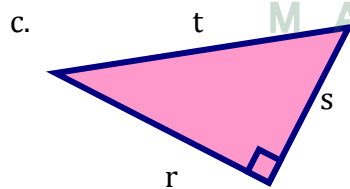
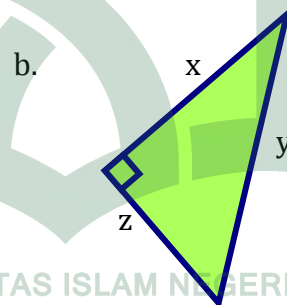
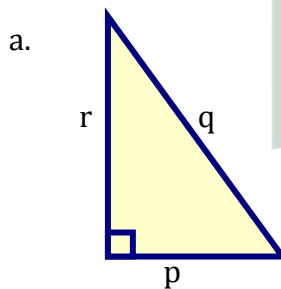

2. Tentukan panjang hipotenusa segitiga-segitiga siku-siku yang panjang sisi-sisinya seperti berikut:

a. 13, 12, 5

c. 8, 15, 17

b. 5, 4, 3

d.  $3p, 4p, 5p$

3.  $\triangle KLM$  pada gambar 6. adalah segitiga siku-siku sama kaki dengan  $MK = ML = a$  dan  $KL = b$  dan tinggi segitiga tersebut adalah  $c$ .

a. Tuliskan rumus Teorema Pythagoras yang berlaku pada sisi-sisi segitiga  $KMN$ .

b. Tuliskan rumus Teorema Pythagoras yang berlaku pada sisi-sisi segitiga  $LMN$ .

c. Apa yang dapat kamu simpulkan tentang  $\triangle KMN$  dan  $\triangle LMN$ ?

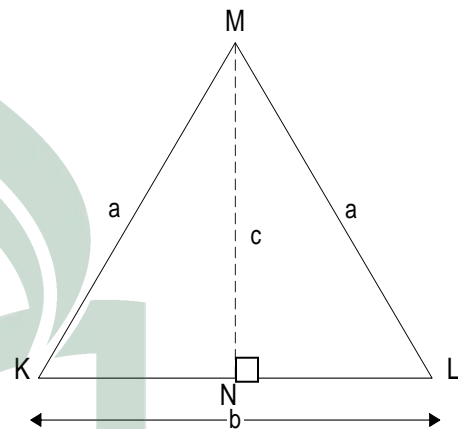

Gambar 6. Segitiga Sama Kaki KLM

4. Perhatikan bangun segi empat ABCD di samping.

a. Sebutkan segitiga-segitiga siku-siku yang terdapat pada segi empat ABCD.

b. Sebutkan sisi siku-siku dan hipotenusa dari masing-masing segitiga siku-siku pada soal (a).

c. Perhatikan ketiga segitiga siku-siku yang terdapat pada bangun segi empat ABCD, apakah ketiga segitiga siku-siku tersebut mempunyai tinggi yang sama?

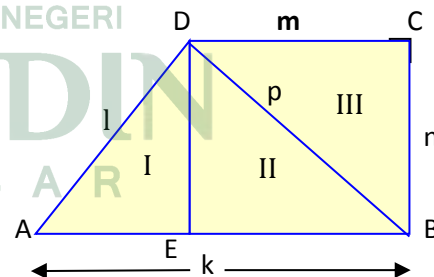

Gambar 7. Segiempat ABCD

5. Perhatikan Gambar 7. di atas (pada soal nomor 4).

$AB = k$ ,  $AD = l$ ,  $DC = m$ ,  $BC = n$  dan  $BD = p$ .

- Tuliskan Teorema Pythagoras yang berlaku untuk sisi-sisi segitiga siku-siku bagian I.
- Tuliskan Teorema Pythagoras yang berlaku untuk sisi-sisi segitiga siku-siku bagian II.
- Tuliskan Teorema Pythagoras yang berlaku untuk sisi-sisi segitiga siku-siku bagian III.

6. Apakah suatu segitiga yang panjang ketiga sisinya berturut-turut 6 cm, 8 cm dan 12 cm adalah segitiga siku-siku? Jelaskan !

7.

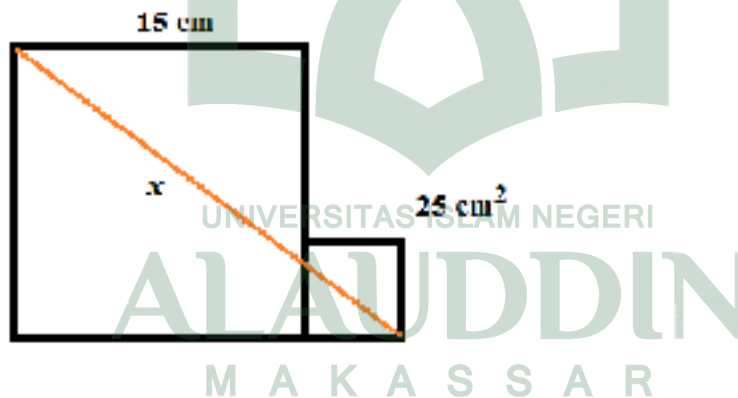

Perhatikan gambar dua persegi diatas. Panjang sisi persegi besar adalah 15 cm. Luas persegi kecil adalah 25 cm. Tentukan nilai  $x$  !



## Kegiatan 2

### *Menemukan Hubungan Antar Panjang Sisi pada Segitiga Khusus*



#### Masalah 2

Diketahui suatu segitiga dengan besar sudutnya adalah  $90^\circ$  dan  $45^\circ$ . Jika salah satu sisi pengapit sudut siku-sikunya adalah 10 cm. Tentukan panjang kedua sisi yang lain.



#### Alternatif Pemecahan Masalah

Untuk menyelesaikan permasalahan ini kalian sebaiknya memahami terlebih dahulu segitiga apakah yang berbentuk tersebut.



#### Ayo Mengamati !

Langkah-langkah:

1. Buatlah 10 segitiga siku-siku samakaki yang panjang sisi siku-sikunya berturut-turut 1 cm, 2 cm, 3 cm, ..., 10 cm.

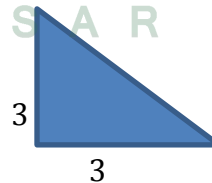
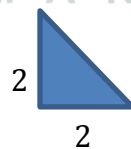
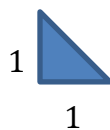

2. Berapakah ukuran sudut pada masing-masing segitiga tersebut?
3. Dengan menggunakan teorema Pythagoras yang telah kalian dapatkan sebelumnya, teruskan panjang sisi miring semua segitiga siku-siku tersebut.



Sederhanakan setiap bentuk akar kuadratnya.

4. Salin, kemudian lengkapi tabel berikut!

Panjang sisi siku-siku	1	2	3	4	5	6	7	8	9	10
Panjang sisi miring										



### **Diskusikan !**

1. Apakah kalian melihat pola di antara panjang sisi miring? Jika ya, bagaimanakah polanya?
2. Apakah pola tersebut juga terjadi pada sembarang segitiga samakaki?
3. Diketahui hipotenusa segitiga siku-siku samakaki adalah 20cm. tentukan panjang sisi yang lain.
4. Tentukan penyelesaian dari Masalah 2!



### **Ayo Berbagi !**

Sajikan solusi dari permasalahan tersebut semenarik mungkin.

Sampaikan di depan kelas. Bandingkan dengan jawaban teman kalian yang lain.



### **Masalah 3**

Diketahui suatu segitiga memiliki panjang hipotenusa adalah 10 cm. jika dua sudutnya berturut-turut adalah  $60^\circ$  dan  $90^\circ$ , tentukan panjang kedua sisi yang lain.



### Alternatif Pemecahan Masalah

Jumlah semua sudut pada segitiga adalah  $180^\circ$ . Jika dua sudut diketahui adalah  $90^\circ$  dan  $60^\circ$ , maka sudut ketiganya pasti  $30^\circ$ . Pada segitiga ini memiliki hubungan khusus antar sisinya. Dengan mengetahui satu sisi saja, kita bias menentukan kedua sisi yang lain. Mari mencari hubungan antar sisi-sisi segitiga tersebut.



### Ayo Menggali Informasi !

*Segitiga siku-siku  $30^\circ, 60^\circ, 90^\circ$*

Segitiga ABC adalah segitiga sama sisi. Garis CD adalah garis simetri segitiga ABC.

1. Berapakah besar sudut di bawah ini ?

Jelaskan.

- $\angle ACD$
- $\angle ADC$
- $\angle BCD$
- $\angle BDC$

2. Apa yang dapat kamu ketahui tentang garis AD dan BD?

3. Apa yang dapat kamu ketahui tentang segitiga CAD dan CBD!

4. Perhatikan segitiga CBD, jika diketahui panjang  $BC = 20$  cm, tentukan:

- Panjang BD
- Panjang CD

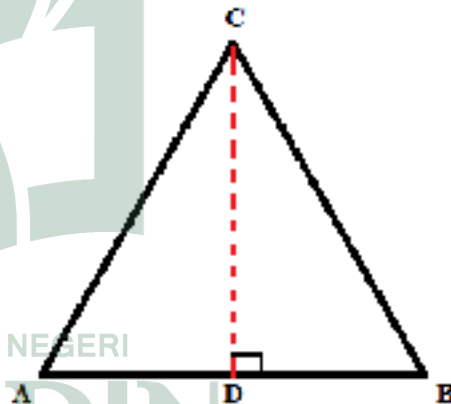



### Ayo Bernalar !

Berikut adalah tabel yang berisi tentang panjang sisi-sisi pada segitiga siku-siku  $30^\circ - 60^\circ - 90$ . Gunakan teorema Pythagoras untuk melengkapi tabel berikut.

Panjang sisi siku-siku terpendek	1	2	3	4	5	6	7	8	9	10
Panjang sisi miring										
Panjang sisi Siku-siku yang lain										

Setelah melengkapi tabel di atas, jawab pertanyaan berikut.

1. Apakah kalian melihat pada panjang sisi-sisi segitiga siku-siku  $30^\circ - 60^\circ - 90^\circ$ ? Jika ya, bagaimanakah polanya?
2. Jika panjang sisi terpendek segitiga siku-siku  $30^\circ - 60^\circ - 90^\circ$  adalah a satuan, berapakah panjang sisi miring dan sisi segitiga yang lain?
3. Apakah pola tersebut juga bias berlaku untuk yang lain? Jelaskan.



### Ayo Berbagi !

Sajikan solusi dari permasalahan tersebut semenarik mungkin.

Sampaikan di depan kelas. Bandingkan dengan jawaban teman kalian yang lain.



## latihan 2

1. Panjang hipotenusa sebuah segitiga siku-siku sama kaki adalah 10 cm, dan panjang sisi-sisi siku-sikunya adalah  $x$  cm. hitunglah nilai  $x$ !

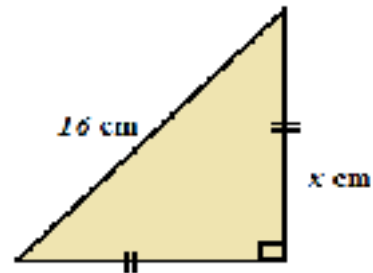

2. Diketahui  $\triangle PQR$  siku-siku di  $P$  dengan besar  $\angle Q = 30^\circ$  dan panjang  $PQ = 12\sqrt{3}$  cm. Hitunglah :

- Panjang  $PR$
- Panjang  $QR$

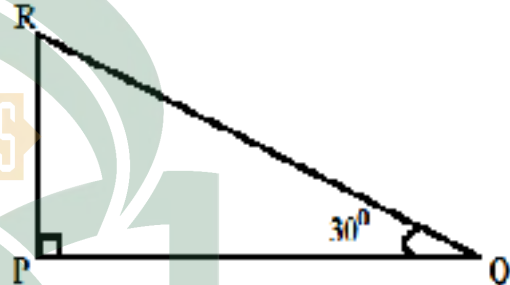

3. Tentukan luas persegi panjang  $KLMN$  berikut.

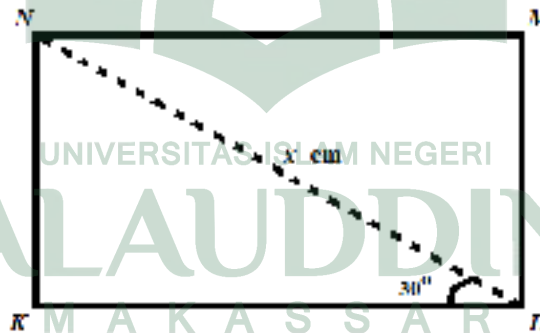

4. Diketahui  $\triangle XYZ$  siku-siku dengan panjang  $XY = 4$  cm dan besar  $\angle Y = 45^\circ$ . Hitunglah panjang  $YZ$ !
5. Diketahui  $\triangle PQR$  siku-siku dengan dengan panjang  $PR = 10\sqrt{3}$  cm dan besar  $\angle P = 60^\circ$ . Hitunglah panjang  $QR$ !



### Kegiatan 3

## Menyelesaikan Permasalahan Nyata dengan Teorema Pythagoras



### Masalah 4

Jika kita melihat peta letak kepulauan Aru, Kei dan Tanimbar yang termasuk dalam propinsi Maluku, maka letak ketiga Pulau tersebut seperti di bawah ini.



Sumber: [informasi-maluku.blogspot.co.id](http://informasi-maluku.blogspot.co.id)

**Gambar 8. Peta Kepulauan Aru, Kei dan tanimbar**

Pada peta, jarak antara kota Tafemaar (pada Kep. Aru) dan kota Tual (pada Kep. Kai) adalah 3 cm, dan jarak antara kota Tual dan kota Saumlaki (pada Kep. Tanimbar) adalah 4 cm. Kapal motor penumpang “Iramual” berlayar dari Kep. Tanimbar menuju Kep. Aru melalui Kep. Kai. Sedangkan kapal motor penumpang “Isabela” menempuh perjalanan dari Kep. Tanimbar langsung menuju Kep. Aru. Kapal motor manakah yang lebih cepat sampai ke Kep. Aru, jika kedua kapal motor penumpang berangkat dari Kep. Tanimbar pada waktu yang sama dan mempunyai kecepatan yang sama?



### Alternatif Pemecahan Masalah

Untuk dapat menjawab pertanyaan pada Masalah 4, kita harus tahu jarak antara Kep. Aru dan Kep. Tanimbar terlebih dahulu.

Tempat kedudukan dari ketiga pulau tersebut jika digambarkan secara sederhana seperti gambar 8.

Jika pada peta ketiga pulau tersebut jika dihubungkan akan membentuk bangun segitiga siku-siku.

Jadi pada sisi-sisinya berlaku Teorema Pythagoras.

$$AT^2 = AK^2 + KT^2$$

$$= 3^2 + 4^2$$

$$= 25$$

$$AT = \sqrt{25}$$

$$AT = 5$$

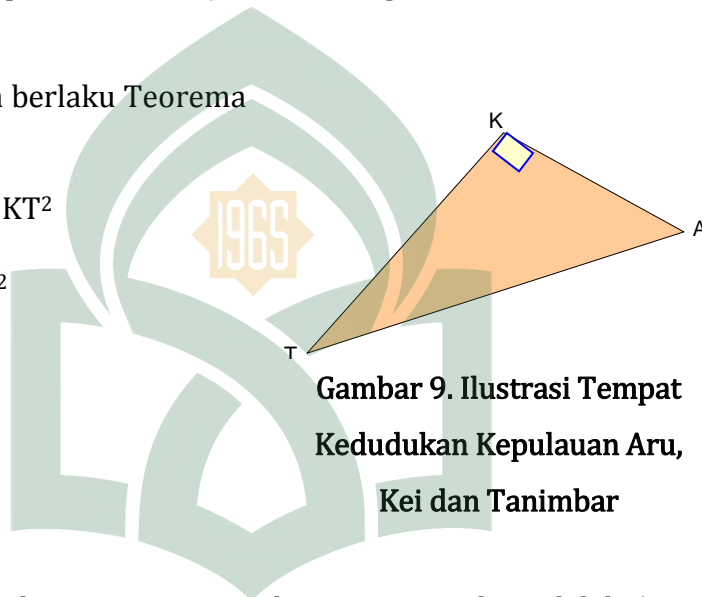

Gambar 9. Ilustrasi Tempat Kedudukan Kepulauan Aru, Kei dan Tanimbar

Jadi dalam gambar, jarak antara Kep. Aru dan Kep. Tanimbar adalah 5 cm.

Dengan mengetahui jarak antara Kep. Aru dan Kep. Tanimbar, kapal motor manakah yang lebih cepat sampai ditujuan, kapal motor penumpang "Iramual" atau kapal motor penumpang "Isabela" ?

Dengan adanya Teorema Pythagoras yang berlaku untuk sisi-sisi segitiga siku-siku, kita dapat menyelesaikan permasalahan atau persoalan-persoalan yang berkaitan dengan bangun ruang maupun bangun datar.





### Masalah 5

Pak Syamsul menjual sebidang tanah seharga Rp450.000.000,00. Tanah tersebut berbentuk trapezium seperti pada gambar di bawah.

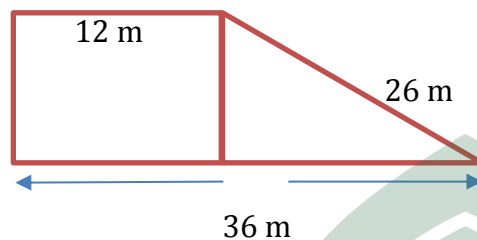

Berapa harga tanah tersebut setiap meter perseginya?



### Alternatif Pemecahan Masalah

**Diketahui:**

Harga tanah Rp450.000.000,00

Luas tanah

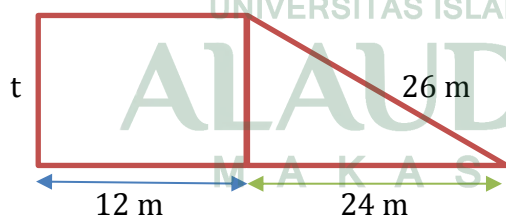

Gunakan teorema Pythagoras untuk mendapatkan t.

$$24^2 + t^2 = 26^2$$

$$576 + t^2 = 676$$

$$t^2 = 676 - 576$$

$$t^2 = 100$$

$$t = \sqrt{100} = 10$$

Jadi, tinggi trapesium adalah 10 m

Luas bidang tanah adalah  $\frac{(36+12)}{2} \times 10 = 240$

Karena itu harga per meter persegi  $\frac{450.000.000}{240} = 1.875.000$

Jadi, harga tanah per meter persegi adalah Rp1.875.000,00

 **Masalah 5**

Suatu hari Dilah dan Darma merencanakan akan pergi berbelanja ke mall. Dilah menjemput Darma untuk berangkat bersama-sama ke mall. Rumah Dilah berada di sebelah timur rumah Darma dan mall yang akan mereka kunjungi tepat berada di sebelah selatan rumah Darma. Jarak rumah Dilah dan rumah darma adalah 20 km, sedangkan jarak rumah Darma ke mall adalah 15 km. jika kecepatan bersepeda motor Dilah adalah 30 km/jam, tentukan selisih waktu yang ditempuh Dilah, antara menjemput Darma dengan langsung berangkat sendiri ke Mall?

 **Alternatif Pemecahan Masalah**

Ilustrasi gambar :

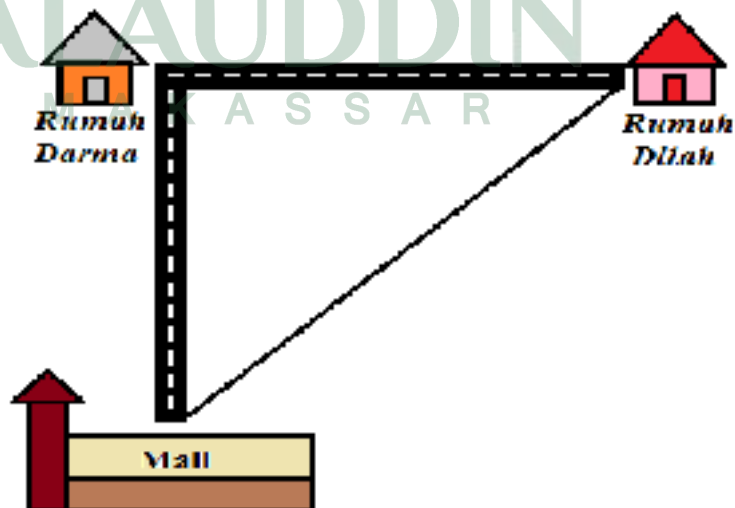

berdasarkan gambar dapat diketahui total jarak yang ditempuh Dilah menuju ke pantai adalah  $20+15 = 35$  km. sehingga dengan kecepatan rata-rata 30 km/jam, waktu yang dibutuhkan untuk sampai ke pantai adalah

$$35 \text{ km} : 30 \text{ km/jam} = 1,67 \text{ jam (setara dengan 70 menit)}$$

Namun jika Dilah tidak perlu menjemput Darma, maka dengan menggunakan teorema Pythagoras dapat dicari jarak terpendek dari rumah Dilah ke Mall yaitu:

$$\sqrt{20^2+15^2} = \sqrt{225 + 400} = \sqrt{625} = 25 \text{ km}$$

Dengan kecepatan 30 km/jam Dilah hanya memerlukan waktu

$$25 \text{ km} : 30 \text{ km/jam} = 0,83 \text{ jam (setara dengan 50 menit)}$$

Jadi selisih waktu antara Dilah menjemput dengan tidak menjemput Darma adalah  $70-50= 20$  menit.



**Diskusikan !**

**Soal 1 : Pengecatan Dinding**

Ingat !

$$\sqrt{a^2b} = \sqrt{a^2}\sqrt{b}$$

Pak Yayat akan mengecat dinding rumah. Untuk pekerjaan mengecat tersebut, Pak Yayat menggunakan bantuan tangga sepanjang 6 m. Tangga tersebut disandarkan pada dinding seperti pada gambar di samping. Jika ujung bawah tangga berjarak 2 m dari dinding, berapakah tinggi ujung tangga jika diukur dari lantai?

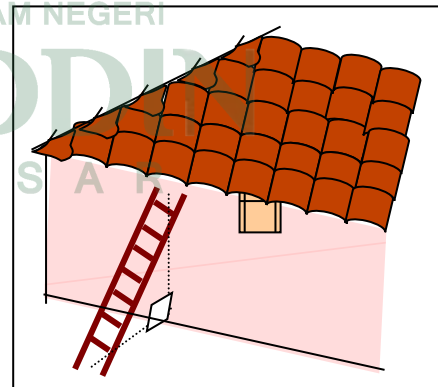

**Gambar 10. Dinding Rumah Pak Yayat**

**Soal 2 : Tinggi Tenda**

Sebuah tenda memiliki ukuran seperti pada gambar di samping.

Hitunglah tinggi tenda ( $h$ ) !

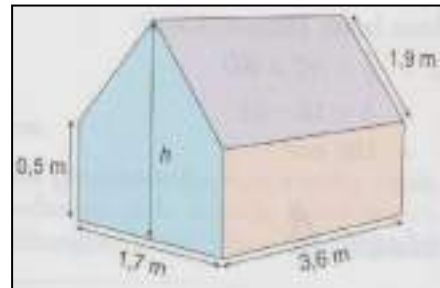

Gambar 11. Tenda

**Soal 3: Menghitung Panjang Diagonal Sisi, Diagonal Ruang Kubus dan Balok**

Perhatikan persegi panjang ABCD dengan panjang sisi-sisinya 10 cm dan 24 cm disamping.

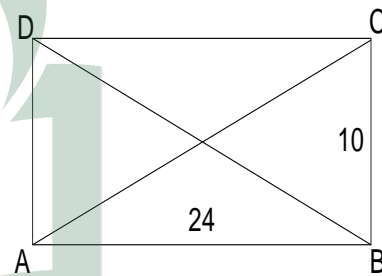

- Berapakah banyaknya segitiga siku-siku yang terdapat pada persegi panjang ABCD?
- Apakah segitiga-segitiga siku-siku tersebut (a) mempunyai ukuran yang sama?
- Disebut apakah AC dan BD pada persegi panjang ABCD?
- Tentukan panjang  $\overline{AC}$  dan  $\overline{BD}$ .
- Kesimpulan apa yang dapat kamu tarik dari hasil (d)?

**Soal 4**

Perhatikan gambar balok ABCD.EFGH di samping.

- Perhatikan ABCD. Tentukan panjang diagonal sisi AC.
- Tentukan panjang diagonal sisi BD.

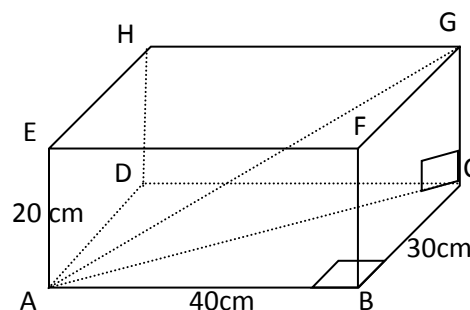

- c. Perhatikan  $\triangle ACG$ .  $AG$  merupakan salah satu diagonal ruang balok ABCD.EFGH. tentukan panjang  $AG$ .
- d. Perhatikan  $\triangle DBF$ .  $\overline{DF}$  merupakan salah satu diagonal ruang balok ABCD.EFGH. tentukan panjang  $\overline{DF}$ .
- e. Dapatkah kamu menentukan panjang  $\overline{DF}$  tanpa menghitung panjang  $\overline{BD}$  terlebih dahulu? Jelaskan jawabanmu!



### Ayo Berbagi !

Sajikan solusi dari permasalahan tersebut semenarik mungkin.  
Sampaikan di depan kelas. Bandingkan dengan jawaban teman kalian yang lain!

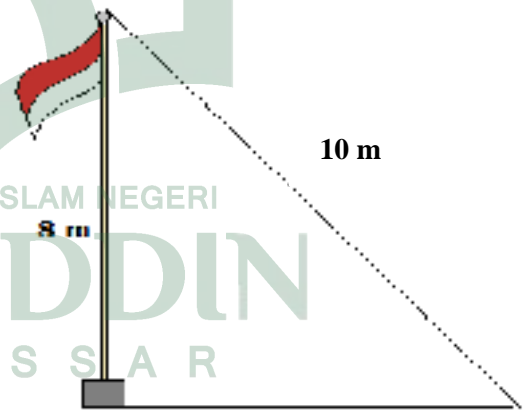

### latihan 3

1. Tinggi sebuah tiang bendera yang disinari matahari adalah 8 m. jarak antara ujung tiang bendera dan ujung bayangannya 10 m. Hitunglah panjang bayangan tiang bendera!
- 
2. Sebuah pesawat sedang dalam persiapan mendarat dan berada pada ketinggian 1,44 km. untuk menurunkan ketinggian pesawat sampai permukaan landasa, diperlukan jarak tempuh 1,7 km. hitunglah jarak mendarat dalam pendaratan tersebut!
  3. Sebuah tangga yang panjangnya 9 m bersandar pada sebuah tiang lampu. Jarak

- ujung bawah tangga terhadap tiang lampu tersebut adalah 2 m. Hitunglah tinggi tiang lampu yang dapat dicapai oleh tangga !
4. Sebuah kapal berlayar ke arah Timur sejauh 16 km, kemudian ke Utara sejauh 12 km. Hitunglah jarak kapal sekarang dari tempat semula !
  5. Seorang anak menaikkan layang-layang dengan benang sepanjang 91 m (benang dianggap lurus). Jarak anak dengan titik dipermukaan tanah yang tepat berada di bawah layang-layang adalah 35 m. Hitunglah tinggi layang-layang tersebut !



### Tugas Proyek

Dengan memanfaatkan pemahaman kalian tentang teorema Pythagoras lakukan perhitungan tinggi suatu pohon, gedung atau suatu yang tinggi lainnya. Sajikan pengukuran dan perhitungan semenarik mungkin. Objek boleh lebih dari 1. Sertakan foto objek dan kegiatan kalian dalam melakukan pengamatan. Buatlah laporan lengkap langkah penyelesaian proyek tersebut!



### Merangkum

1. Nyatakan teorema Pythagoras.
2. Bagaimanakah cara kalian menentukan suatu segitiga adalah segitiga siku-siku jika hanya diketahui panjang ketiga sisinya?
3. Apakah kelipatan suatu tripel Pythagoras adalah tripel Pythagoras juga?
4. Bagaimanakah hubungan pada sisi-sisi segitiga siku-siku yang salah satu sudutnya  $60^\circ$
5. Bagaimanakah hubungan pada sisi-sisi segitiga siku-siku sama kaki?
6. Carilah permasalahan nyata yang dapat diselesaikan dengan teorema Pythagoras sekaligus tentukan penyelesaiannya.





## Uji Kompetensi

1. Untuk soal-soal nomor 1 sampai dengan nomor 15, pilihlah jawaban yang paling tepat!

1. Diantara pasangan bilangan berikut:

- (1) 13, 12, 5
- (2) 6, 8, 11
- (3) 7, 24, 25
- (4) 20, 12, 15

Yang merupakan tripel Pythagoras adalah...

- a. (1) dan (2)
- b. (1) dan (3)
- c. (2) dan (3)
- d. (2) dan (4)

2. Panjang gambar di samping, PQR merupakan segitiga sama sisi dengan panjang sisi 12 cm, panjang RS adalah...

- a. 3 cm
- b.  $3\sqrt{3}$
- c. 6 cm
- d.  $6\sqrt{3}$

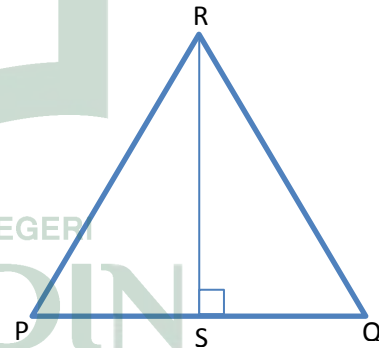

3. Perhatikan gambar berikut. Jika panjang  $a = 18$  cm, dan panjang  $b = 30$  cm, maka panjang  $c$  adalah...

- a. 16 cm
- b. 24 cm
- c. 26 cm
- d. 28 cm

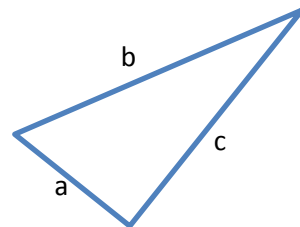

4. Luas segitiga sama sisi memiliki panjang 8 cm adalah... cm<sup>2</sup>.
- $4\sqrt{3}$
  - $16\sqrt{3}$
  - $24\sqrt{3}$
  - 32
5. Diketahui keliling belah ketupat 52 cm dan salah satu diagonalnya 24 cm. luas belah ketupat ABCD adalah...
- 312 cm<sup>2</sup>
  - 274 cm<sup>2</sup>
  - 240 cm<sup>2</sup>
  - 120 cm<sup>2</sup>
6. Panjang sisi siku-siku dalam segitiga siku-siku adalah  $4x$  cm dan  $3x$  cm. jika panjang hipotenusanya 20 cm, maka keliling segitiga tersebut adalah...
- 27 cm
  - 34 cm
  - 48 cm
  - 54 cm
7. Sebuah tangga yang panjangnya 5 m bersandar pada batang pohon. Jarak ujung bawah tangga terhadap pangkal pohon 3 m. Tinggi ujung atas tangga dari permukaan tanah adalah...
- 3 m
  - 4 m
  - 5 m
  - 6 m
8.  $\triangle PQR$  siku-siku di  $Q$ . Panjang sisi siku-siku  $PQ = x$  cm,  $QR = 4$  cm, dan panjang sisi miring  $PR = (x+2)$  cm. Keliling segitiga tersebut adalah...
- 12 cm
  - 14 cm
  - 16 cm
  - 18 cm
9. Perhatikan gambar di samping!  
Luas  $\triangle DEF = 24$  cm<sup>2</sup>, maka keliling  $\triangle DEF$  adalah...
- 14 cm
  - 16 cm
  - 24 cm
  - 48 cm

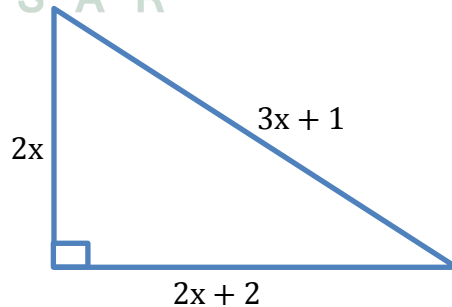

10. Perhatikan gambar di samping!

Panjang AD adalah...

- a. 15 cm
- b. 17 cm
- c. 24 cm
- d. 25 cm

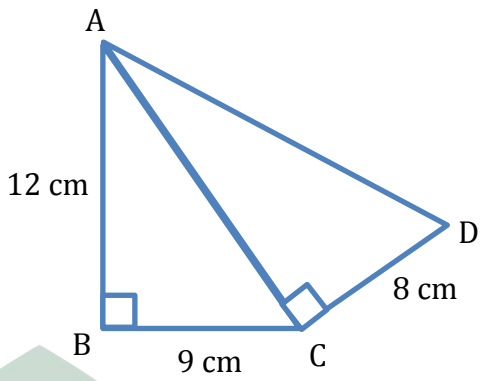

11. Perhatikan gambar di samping!

Panjang BD adalah...

- a. 10 cm
- b. 12 cm
- c. 13 cm
- d. 14 cm

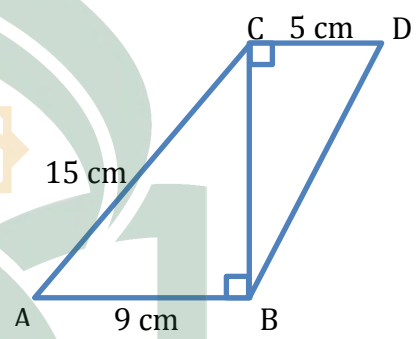

12. Hubungan sisi segitiga pada gambar di samping adalah...

- a.  $r^2 = p^2 + q^2$
- b.  $p^2 = r^2 + q^2$
- c.  $r^2 = p^2 - q^2$
- d.  $r^2 = p + q$

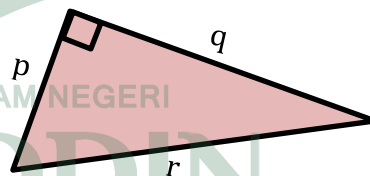

13. Nilai x pada gambar di samping adalah.....

- a.  $\sqrt{1000}$
- b.  $\sqrt{130}$
- c.  $\sqrt{216,67}$
- d.  $\sqrt{260}$

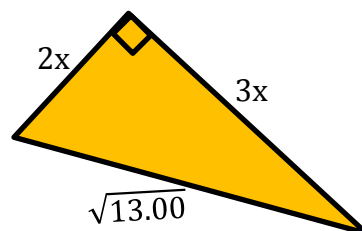

14. Sebuah kapal berlayar ke arah utara sejauh 11 km. kemudian, kapal tersebut berbelok ke arah barat dan berlayar sejauh 9 km. jarak dari titik awal keberangkatan ke titik akhir adalah...

- a.  $\sqrt{102}$  km  
 b. 102 km  
 c.  $\sqrt{202}$  km  
 d. 202 km

15. Dua buah tiang berdampingan berjarak 24 m. jika tinggi tiang masing-masing adalah 22 m dan 12 m. Panjang kawat penghubung antara ujung tiang tersebut adalah....

- a. 26 m  
 b. 28 m  
 c. 30 m  
 d. 32 m

**II. Untuk soal-soal berikut, kerjakan dengan lengkap!**

1. Pak Budi mempunyai kebun berbentuk segitiga dengan panjang sisi-sisinya adalah 8 m, 15 m dan 17 m.

- a. Berbentuk segitiga apakah kebun Pak Budi?  
 b. Dapatkah kamu menghitung luas kebun Pak Budi? Jika dapat bagaimanakah caramu menghitung luas kebun tersebut?

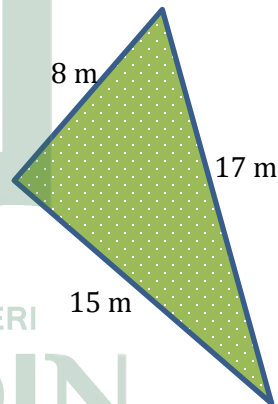

2. Diketahui  $\triangle DEF$  seperti pada gambar di samping.

- a. Sisi manakah yang merupakan hipotenusa dari  $\triangle DEF$ ?  
 b. Gunakan teorema Pythagoras untuk menentukan panjang sisi  $\overline{EF}$ .  
 c. Sebutkan bilangan Tripel Pythagoras pada  $\triangle DEF$ .

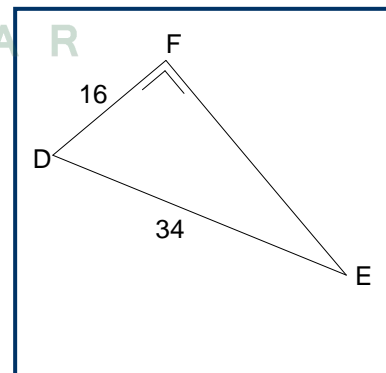



3. Diketahui  $\triangle ABC$  dengan panjang sisi-sisinya adalah 4 cm, 7 cm dan 8 cm.
- Misalkan panjang sisi-sisi  $\triangle ABC$  adalah  $a$ ,  $b$ , dan  $c$  gunakan kebalikan Teorema Pythagoras untuk menyelidiki apakah  $\triangle ABC$  merupakan segitiga siku-siku?
  - Apakah 4, 7 dan 8 merupakan bilangan tripel Pythagoras?
4. Diketahui  $\triangle PQR$  seperti pada gambar disamping. Panjang sisi-sisi  $PS = 16$  cm,  $SQ = 9$  cm dan  $RS = 12$  cm.
- Hitunglah panjang  $\overline{QR}$ .
  - Hitunglah panjang  $\overline{PR}$ .
  - Berbentuki apakah  $\triangle PRQ$ ?
5. Manakah dari kelompok bilangan di bawah ini yang merupakan tripel Pythagoras?
- 10, 20, 24
  - 29, 21, 20
  - 25, 24, 7
6. Diberikan panjang sisi-sisi dari sebuah segitiga seperti di bawah ini. Selidikilah berupa segitiga lancip, siku-siku atau tumpulkah segitiga yang mempunyai panjang sisi-sisi seperti berikut.
- 2, 3, 4
  - 21, 15, 8
  - 11, 12, 15
  - 16, 30, 34
7. Perhatikan gambar disamping.  $AC$  adalah diameter lingkaran yang berpusat di  $O$ .  $\overline{AB}$  dan  $\overline{BC}$  tali busur lingkaran.
- Hitunglah panjang  $\overline{AC}$ .
  - Hitunglah keliling lingkaran.
  - Hitunglah luas lingkaran.

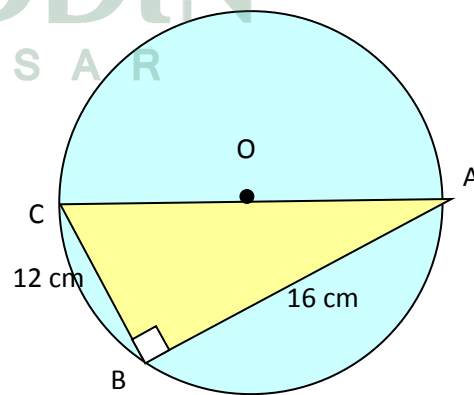



8. Diketahui  $\triangle PQR$  seperti pada gambar di samping.

- Hitunglah panjang  $\overline{QR}$ .
- Hitunglah panjang  $\overline{PQ}$ .
- Tunjukkan bahwa  $\triangle PQR$  siku-siku.

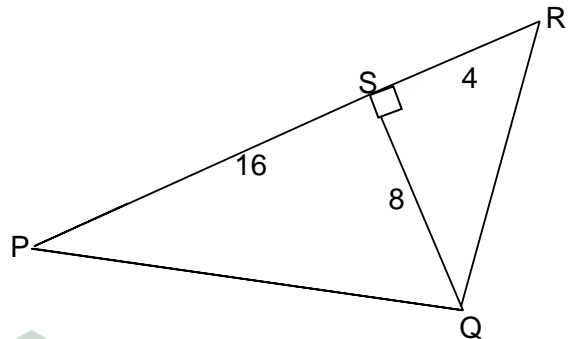



## DOA SETELAH BELAJAR



اللَّهُمَّ إِنِّي أَسْتَوِدِعُكَ مَا عَلَّمْتَنِيهِ فَا رُدَّهُ إِلَيَّ  
عِنْدَ حَاجَتِي إِلَيْهِ وَلَا تَنْسِنِيهِ يَا رَبَّ الْعَالَمِينَ.

*Allahumma innii istaudi'uka maa allamtaniihi fardud' ilayya 'inda haajati ilaihi walaa tansaniihi ya robbal 'aalamiin*

Terjemahan: Ya Allah, sesungguhnya aku titipkan kepada-Mu apa yang telah kau ajarkan kepadaku, maka kembalikanlah ia kepadaku ketika aku membutuhkannya. Dan janganlah Kau buat aku lupa padanya hai Tuhan yang memelihara alam



## Potongan Ayat Q.S. Al- Mujadilah (58:11)

UNIVERSITAS ISLAM NEGERI

...يَرْفَعُ اللَّهُ الَّذِينَ ءَامَنُوا مِنْكُمْ وَالَّذِينَ أُوتُوا الْعِلْمَ دَرَجَاتٍ

*Yarfa 'illahul-laziina amanuu minkum, wal-laziina utul- 'ilma darajaat(in)*

Terjemahan: ...Niscaya Allah akan meningkatkan orang-orang yang beriman di antaramu dan orang-orang yang diberi ilmu pengetahuan beberapa derajat...

Barang siapa yang keluar untuk mencari ilmu, maka ia berada di jalan Allah hingga ia pulang (HR. Tirmidzi)



## DAFTAR PUSTAKA



Adinawan M.Ch. & Sugiono. *Matematika untuk SLTP kelas 2*. Jakarta: Gramedia, 2003.

Adinawan M.Ch. & Sugiono. *Matematika untuk SMP/MTs kelas VIII Semester 1*. Jakarta: Erlangga, 2014.

Gambar: [7-themes.com/6935544-blue-backgrounds-hd.html](http://7-themes.com/6935544-blue-backgrounds-hd.html) diakses 16 Februari 2017

Gambar: [all-free-download.com/free-vector/website-background-stripes.html](http://all-free-download.com/free-vector/website-background-stripes.html) diakses 18 November 2016

Gambar: [allindonews.com/search/gambar-kartun-anima-si](http://allindonews.com/search/gambar-kartun-anima-si) diakses 18 November 2016

Gambar: [armblog.net/2011/09/blog-post.html](http://armblog.net/2011/09/blog-post.html) diakses 18 November 2016

Gambar: [asmawati16.gnomio.com](http://asmawati16.gnomio.com) diakses 18 November 2016

Gambar: [buhani.wordpress.com](http://buhani.wordpress.com) diakses 18 November 2016

Gambar: [cdn.pixabay.com/photo/2014/04/03/10/50/boy-311463\\_960\\_720.png](http://cdn.pixabay.com/photo/2014/04/03/10/50/boy-311463_960_720.png) diakses 22 Februari 2017

Gambar: [cerita-motivasi-terbaik.blogspot.id](http://cerita-motivasi-terbaik.blogspot.id) diakses 18 November 2016

Gambar: [code.tutsplus.com/tutorial/android-sdk-working-with-google-maps-map-setup-mobile-15896](http://code.tutsplus.com/tutorial/android-sdk-working-with-google-maps-map-setup-mobile-15896) diakses 18 November 2016

Gambar: [commons.wikimedia.org/wiki/File:User-student-assistant.svg](http://commons.wikimedia.org/wiki/File:User-student-assistant.svg) diakses 18 November 2016

Gambar: [dayensobarna.wordpress.com/2014/06/18/prinsip-pensil/](http://dayensobarna.wordpress.com/2014/06/18/prinsip-pensil/) diakses 16 Februari 2017

Gambar: [endahtri3.wordpress.com/2013/03/27/67/](http://endahtri3.wordpress.com/2013/03/27/67/) diakses 18 November 2016

- Gambar: [elfiraoktaviana09.wordpress.com/2015/11/18/cara-menjadi-anak-sholeh-sholehah/](http://elfiraoktaviana09.wordpress.com/2015/11/18/cara-menjadi-anak-sholeh-sholehah/) diakses 24 Februari 2017
- Gambar: [evaluacionsandra.wordpress.com/autor/samarenas/page/3/](http://evaluacionsandra.wordpress.com/autor/samarenas/page/3/) diakses 18 November 2016
- Gambar: [freehdimages.in/wallpaper/blue-hd-wallpapers-download/](http://freehdimages.in/wallpaper/blue-hd-wallpapers-download/) diakses 18 November 2016
- Gambar: [gubuginformasi.com/2014/04/apa-itu-kurikulum-2013.html](http://gubuginformasi.com/2014/04/apa-itu-kurikulum-2013.html) diakses 16 Februari 2017
- Gambar: [gugussakti.com/2015/03/7-taktik-menangkan-adu-argumen-dengan-elegan.html](http://gugussakti.com/2015/03/7-taktik-menangkan-adu-argumen-dengan-elegan.html) diakses 24 Februari 2017
- Gambar: [hausmann.com.au/new/how-to-curate-content-on-social-media-and-do-it-well-Prt- 2/](http://hausmann.com.au/new/how-to-curate-content-on-social-media-and-do-it-well-Prt-2/) diakses 18 November 2016
- Gambar: [icon2s.com/31468/folded-flat-ios/problem/](http://icon2s.com/31468/folded-flat-ios/problem/) diakses 18 November 2016
- Gambar: [informasi-maluku.blogspot.co.id](http://informasi-maluku.blogspot.co.id) diakses 27 Desember 2016
- Gambar: [inovasi.lipi.go.id/id/hki/paten](http://inovasi.lipi.go.id/id/hki/paten) diakses 18 November 2016
- Gambar: [keywordsuggest.org/gallery/551529.html](http://keywordsuggest.org/gallery/551529.html) diakses 18 November 2016
- Gambar: [keyword-suggestions.com/a2V5IHdlc3QgY2xpcCBhcnQ/](http://keyword-suggestions.com/a2V5IHdlc3QgY2xpcCBhcnQ/) diakses 18 November 2016
- Gambar: [kompasiana.com/davidtampubolon/pendidikan-tinggi-dengan-nalar-rendah\\_54f82c78a33311225e8b476e](http://kompasiana.com/davidtampubolon/pendidikan-tinggi-dengan-nalar-rendah_54f82c78a33311225e8b476e) diakses 23 Februari 2017
- Gambar: [lciums.com/lifecare-plans/case-studies/life-care-planning-with-a-twist/](http://lciums.com/lifecare-plans/case-studies/life-care-planning-with-a-twist/) diakses 18 November 2016
- Gambar: [limoncomunicacion.com/2016/01/02/que-es-slideshare-y-para-que-sirve/](http://limoncomunicacion.com/2016/01/02/que-es-slideshare-y-para-que-sirve/) diakses 18 November 2016

Gambar: *massdental.org* diakses 18 November 2016

Gambar: *occultopedia.com* diakses 18 November 2016

Gambar: *resonanceschoolofmusic.com/about-resonance-school-of-music/music-mission/* diakses 18 November 2016

Gambar; *reomasdomas.wordpress.com/2016/02/05/doa-sebelum-dan-sesudah-belajar/* diakses 23 Februari 2017

Gambar: *slideplayer.info/slide/3655313/* diakses 16 Februari 2017

Gambar: *sobatmu.com/tag/sifat-remaja/* diakses 18 November 2016

Gambar: *vianirwanaaa.wordpress.com* diakses 18 November 2016

Gambar: *youtube.com/user/CodeGeniusStudio* diakses 18 November 2016

Gambar: *youtube.com/user/z4minis* diakses 18 November 2016

Kemendikbud. *Buku Siswa Matematika SMP/MTs Kelas VII*. Jakarta: Balitbang, 2014.

UNIVERSITAS ISLAM NEGERI  
**ALAUDDIN**  
M A K A S S A R