

**RANCANG BANGUN ALAT PENGAMAN RUMAH
MENGUNAKAN SENSOR PIR (*PASSIVE INFRA RED*)
BERBASIS SMS GATEWAY**



SKRIPSI

Diajukan untuk memenuhi salah satu syarat guna mencapai gelar
Sarjana Komputer pada Jurusan Teknik Informatika
Fakultas Sains dan Teknologi
UIN Alauddin Makassar

Oleh:

YUSUF PUNDE MADOI

NIM: 60200112090

**JURUSAN TEKNIK INFORMATIKA
FAKULTAS SAINS DAN TEKNOLOGI
UNIVERSITAS ISLAM NEGERI (UIN) ALAUDDIN
MAKASSAR**

2018

PERNYATAAN KEASLIAN SKRIPSI

Saya yang bertanda tangan di bawah ini:

Nama : Yusuf Punde Madoi
NIM : 60200112090
Tempat/Tgl. Lahir : Buntu Lepong, 03-02-1994
Jurusan : Teknik Informatika
Fakultas/Program : Sains dan Teknologi
Judul : Rancang Bangun Alat Pengaman Rumah Menggunakan Sensor PIR (*Passive Infra Red*) Berbasis SMS Gateway

Menyatakan dengan sebenarnya bahwa skripsi yang saya tulis ini benar merupakan hasil karya saya sendiri. Jika di kemudian hari terbukti bahwa ini merupakan duplikasi, tiruan, plagiat, atau dibuat oleh orang lain, sebagian atau seluruhnya, maka skripsi dan gelar yang diperoleh karenanya batal demi hukum.

Makassar, 21 November 2018

Penyusun,

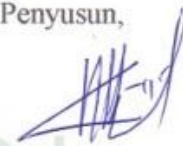

Yusuf Punde Madoi

NIM : 60200112090

UNIVERSITAS ISLAM NEGERI
ALAUDDIN
M A K A S S A R

PERSETUJUAN PEMBIMBING

Pembimbing penulisan skripsi saudara **Yusuf Punde Madoi** :
60200112090 ,mahasiswa Jurusan Teknik Informatika pada Fakultas Sains dan
Teknologi Universitas Islam Negeri (UIN) Alauddin Makassar, setelah dengan
seksama meneliti dan mengoreksi skripsi yang bersangkutan dengan judul,
“Rancang Bangun Alat Pengaman Rumah Menggunakan Sensor PIR
(*Passive Infra Red*) Berbasis SMS Gateway”, memandang bahwa skripsi
tersebut telah memenuhi syarat-syarat ilmiah dan dapat disetujui untuk diajukan
ke sidang Munaqasyah.

Demikian persetujuan ini diberikan untuk proses selanjutnya

Makassar, Oktober 2016

Pembimbing I



Dr. H. Kamaruddin Tone, M.M.
NIP. 195712311992031002

Pembimbing II



Faisal, S.T., M.T.
NIP. 197207212011011001

PENGESAHAN SKRIPSI

Skripsi yang berjudul "*Rancang Bangun Alat Pengaman Rumah Menggunakan Sensor PIR (Passive Infra Red) Berbasis SMS Gateway*" yang disusun oleh Yusuf Punde Madoi, NIM 60200112090, mahasiswa Jurusan Teknik Informatika pada Fakultas Sains dan Teknologi UIN Alauddin Makassar, telah diuji dan dipertahankan dalam sidang *munaqasyah* yang diselenggarakan pada Hari Rabu Tanggal 21 November 2018 M, bertepatan dengan 13 Rabiul Awal 1440 H, dinyatakan telah dapat diterima sebagai salah satu syarat untuk memperoleh gelar Sarjana dalam Ilmu Teknik Informatika, Jurusan Teknik Informatika.

Makassar, 21 November 2018
13 Rabiul Awal 1440 H

DEWAN PENGUJI :

Ketua	: Dr. Wasilah, S.T., M.T.	(.....)
Sekretaris	: Antamil, S.T., M.T.	(.....)
Penguji I	: Nur Afif, S.T., M.T.	(.....)
Penguji II	: Dr. Muh. Thahir Maloko, M.HI.	(.....)
Pembimbing I	: Dr. H. Kamaruddin Tone, M.M.	(.....)
Pembimbing II	: Faisal, S.T., M.T.	(.....)

UNIVERSITAS ISLAM NEGERI

ALA UDDIN

M A K A S S A R

Diketahui oleh :

Dekan Fakultas Sains dan Teknologi

UIN Alauddin Makassar,



Prof. Dr. H. Arifuddin, M.Ag.

NIP. 19691205 199303 1 001

KATA PENGANTAR

بِسْمِ اللَّهِ الرَّحْمَنِ الرَّحِيمِ

Tiada kata yang pantas penulis ucapkan selain puji syukur kehadiran Allah swt. atas berkat dan Rahmat-Nya sehingga penulis dapat menyelesaikan skripsi ini. Shalawat dan salam tak lupa penulis kirimkan kepada Baginda Rasulullah saw. yang telah membimbing kita semua. Penulisan skripsi ini bertujuan untuk memenuhi salah satu syarat keserjanaan di UIN Alauddin Makassar jurusan Teknik Informatika fakultas Sains dan Teknologi.

Dalam pelaksanaan penelitian sampai pembuatan skripsi ini, penulis banyak sekali mengalami kesulitan dan hambatan. Tetapi berkat keteguhan dan kesabaran penulis akhirnya skripsi ini dapat diselesaikan juga. Hal ini karena dukungan dan bantuan dari berbagai pihak yang dengan senang hati memberikan dorongan dan bimbingan yang tak henti-hentinya kepada penulis.

Melalui kesempatan ini, penulis menyampaikan rasa terima kasih yang sebesar-besarnya dan penghargaan yang setinggi-tingginya kepada Ayahanda dan Ibunda yang selalu memberikan doa, kasih sayang, dan dukungan baik moral maupun material. Tak akan pernah cukup kata untuk mengungkapkan rasa terima kasih Ananda buat ayahanda dan ibunda tercinta. Beberapa dukungan lainnya juga penulis ucapkan kepada:

1. Rektor Universitas Islam Negeri (UIN) Alauddin Makassar, Prof. Dr. H. Musafir Pababbari, M.Si.

2. Dekan Fakultas Sains dan Teknologi Universitas Islam Negeri (UIN) Alauddin Makassar, Prof. Dr. H. Arifuddin Ahmad, M.Ag.
3. Ketua Jurusan Teknik Informatika, Faisal, S.T., M.T. dan Sekretaris Jurusan Teknik Informatika, Andi Muhammad Syafar, S.T., M.T.
4. Pembimbing I, Dr. Kamaruddin Tone, M.M. dan pembimbing II, Faisal, S.T., M.T. yang telah membimbing penulis untuk mengembangkan pemikiran dalam penyusunan skripsi ini hingga selesai.
5. Penguji I, Nur Afif, S.T., M.T. Penguji II, Dr. Muh. Thahir, M.HI. yang telah menguji, menasehati, serta memberikan saran untuk menjadikan penyusunan skripsi ini lebih baik lagi.
6. Kakak-kakakku yang telah memberikan dukungan moral dan material unyuk terlaksananya skripsi ini.
7. Teman seperjuanganku di Teknik Informatika 2012 yang telah banyak membantu penulis dalam menyelesaikan skripsi ini.
8. Teman Seperjuangan ku, Al Ikhlas Yasin, Nasrullah, Fahrival, dan Rabayya, Nur Janna,serta Kakanda/senior yang banyak membantu penulis dalam menyelesaikan skripsi ini.
9. Seluruh pihak yang tidak dapat penulis sebutkan satu per satu, namun telah banyak terlibat membantu penulis dalam proses penyusunan skripsi ini.

Penulis menyadari bahwa skripsi ini masih terdapat kekeliruan karena keterbatasan kemampuan dan pengetahuan penulis sebagaimana manusia lainnya yang tak luput dari kesalahan dan kekurangan. Kritik dan saran yang membangun dari berbagai pihak demi perbaikan dan penyempurnaan akan penulis terima

dengan senang hati. Semoga skripsi ini dapat berguna bagi para pembaca atau siapa saja yang tertarik dengan materinya. Lebih dan kurangnya penulis mohon maaf yang sebesar-besarnya, semoga Allah swt. melimpahkan rahmat-Nya kepada kita semua. Aamiin.

Makassar, 21 November 2018

Penyusun,



Yusuf Punde Madoi
NIM : 60200112090



UNIVERSITAS ISLAM NEGERI
ALAUDDIN
M A K A S S A R

DAFTAR ISI

HALAMAN JUDUL	
PERSETUJUAN PEMBIMBING	ii
PERNYATAAN KEASLIAN SKRIPSI	iii
PENGESAHAN SKRIPSI	iv
KATA PENGANTAR.....	v
DAFTAR ISI	viii
DAFTAR GAMBAR.....	x
DAFTAR TABEL.....	xi
ABSTRAK	xii
BAB I PENDAHULUAN.....	1
A. Latar Belakang Masalah.....	1
B. Rumusan Masalah	5
C. Fokus Penelitian dan Deskripsi Fokus	5
D. Kajian Pustaka.....	6
E. Tujuan Penelitian dan Manfaat Penelitian	7
BAB II LANDASAN TEORI	10
A. Tinjauan Pustaka	9
1. Mikrokontroler	11
2. Mikrokontroler ATMega 328.....	14
3. Konfigurasi Pin ATMega 328.....	18
4. Sensor PIR (<i>Passive Infra Red</i>).....	22
5. Modul SIM900	28
6. SMS (<i>Short Message Service</i>).....	29

BAB III METODELOGI PENELITIAN.....	30
A. Jenis dan Lokasi Penelitian	30
B. Pendekatan Penelitian	30
C. Sumber Data.....	30
D. Metode Pengumpulan Data	31
E. Instrumen Penelitian.....	31
F. Teknik Pengolahan dan Analisa Data	32
G. Metode Perancangan Alat	33
H. Hasil Pengujian Sistem	34
BAB IV ANALISIS DAN PERANCANGAN SISTEM	36
A. Rancangan Prinsip Kerja Sistem	36
B. Perancangan Perangkat Keras (Hardware)	37
1. Rancangan Alat	37
2. Blok Diagram Sistem	38
3. Rancangan Sensor PIR dengan Arduino Uno	39
4. Rancangan GPRS Shield dengan Arduino Uno	40
5. Hasil Perancangan Sistem	41
C. Perancangan Perangkat Lunak (Software).....	42
BAB V IMPLEMENTASI DAN PENGUJIAN SISTEM.....	45
A. Implementasi	45
B. Pengujian	49
C. Tabel Pengujian	56
BAB VI PENUTUP	58
A. Kesimpulan	58
B. Saran.....	59
DAFTAR PUSTAKA	60

DAFTAR GAMBAR

II. 1. Mikrokontroler Atmega328.....	18
II. 2. Konfigurasi Pin ATmega328	18
II. 3. Blok Diagram ATmega328	21
II. 4. Sensor Passive Infra Red	23
II. 5. Blok Diagram Sensor Passive Infra Red	26
II. 6. Pembacaan Sensor Passive Infra Red	26
II. 7. Jarak Pancaran Sensor PIR	28
II. 8. Cara Kerja SMS	30
III. 9. Model Prototype	35
IV. 10. Rancangan Sistem	38
IV. 11. Perancangan Umum Sistem	40
IV. 12. Blok Diagram Sistem	40
IV.13. Konfigurasi Sensor PIR ke Arduino Uno	41
IV.14. Konfigurasi GPRS Shield ke Arduino Uno	42
IV. 15. Hasil Rancangan	43
IV. 16. Flowchart Aplikasi Mikrokontroler	45
IV. 17. Flowchart Sensor PIR	46
V. 18. Hasil Rancangan Perangkat Keras Dari Alat Pengaman Rumah	47
V. 19. Penempatan Alat Pengaman Rumah Pada Miniatur Rumah	47
V. 20. Tampilan SMS Pada Saat Sensor Mendeteksi Gerak	48

V. 21. Tampilan Awal Aplikasi	48
V. 22. Langkah Pengujian Sistem	49
V. 23. Pin-Pin Sensor PIR Terhubung ke Arduino Uno	51
V. 24. Listing Pengujian Aduino Uno dengan Sensor PIR	51
V. 25. Pengujian Arduino Uno dengan GPRS Shield	52
V. 26. Listing Pengujian Arduino Uno dengan GPRS Shield	53



DAFTAR TABEL

V. 1. Pengujian Alat Saat Sensor Pir Mendeteksi Gerakan Manusia	58
V. 2. Pengujian Secara Keseluruhan	59



ABSTRAK

Nama : Yusuf Punde Madoi
NIM : 60200112090
Jurusan : Teknik Informatika
Judul : Rancang Bangun Alat Pengaman Rumah Menggunakan Sensor Pir Berbasis Sms Gateway
Pembimbing I : Dr. H. Kamaruddin Tone, M.M.
Pembimbing II : Faisal, S.T., M.T.

Latar belakang penelitian ini adalah keamanan rumah sangatlah penting mengingat saat ini tindak kriminalitas sangat meresahkan masyarakat, salah satunya adalah kasus pencurian yang biasa terjadi pada rumah-rumah penduduk. Hal ini mungkin dapat disebabkan antara lain karena faktor ekonomi yang menyebabkan orang terkadang mengambil jalan pintas untuk memenuhi kebutuhan hidupnya yaitu dengan cara mencuri. Maka peneliti merancang sebuah alat dimana alat ini dibuat untuk memudahkan kita dalam mengontrol keamanan rumah apabila ditinggalkan dalam keadaan kosong, media yang digunakan adalah Handphone, dengan memanfaatkan fasilitas SMS. Tujuan dari penelitian adalah merancang sebuah alat pengaman rumah menggunakan sensor PIR berbasis SMS Gateway. Alat ini terdiri dari sebuah sensor yaitu sensor pir sebagai pendeteksi gerak manusia yang ada disekitarnya, dan buzzer akan berbunyi setiap ada pergerakan yang di tangkap oleh sensor pir, sebuah GPRS Shield yang didalamnya terdapat sim card yang berfungsi untuk mengirim sms.

Jenis penelitian yang digunakan adalah penelitian kualitatif dengan metode experimental yaitu dengan cara melakukan uji coba (*trial and error*) untuk rancangan mekanik maupun elektronik komponen hardware dan berusaha untuk menjelaskan, mengendalikan fenomena setelah itu mungkin. Dan menggunakan metode pengumpulan data yaitu, Library Research, Field Research, Observasi, Interview.

Dari penelitian ini menghasilkan Alat Pengaman Rumah Menggunakan Sensor PIR Berbasis SMS Gateway yang diharapkan dapat di aplikasikan oleh masyarakat agar dapat memberi rasa aman, dan nyaman saat meninggalkan rumah dalam keadaan kosong.

Kata Kunci : Handphone, Mikrokontroler, PIR, SMS

BAB I

PENDAHULUAN

A. Latar Belakang Masalah

Seiring dengan perkembangan zaman dan teknologi kebutuhan informasi yang cepat sangat di butuhkan dalam berbagai sektor kehidupan, sehingga menunjang kinerja sektor-sektor tersebut, salah satunya adalah aspek keamanan. Aspek keamanan sangat di butuhkan dalam berbagai sektor kehidupan saat ini, faktor privasi juga turut mempengaruhi akan pentingnya suatu sistem keamanan. Terutama pada keamanan rumah bila ingin terhindar dari kriminalitas seperti pencurian, parampokan, dan tindak kriminalitas lainnya.

Salah satu sistem yang dikembangkan saat ini adalah sebuah sistem keamanan yang langsung memberikan informasi kepada pemilik rumah dengan mengirimkan SMS (*Short Message Service*) sehingga dapat mengantisipasi resiko kehilangan barang berharga yang dimiliki. SMS (*Short Message Service*) atau layanan pesan singkat. merupakan teknologi yang memungkinkan seseorang untuk menerima dan mengirim pesan antar telepon bergerak (ponsel). Teknologi ini pertama kali diperkenalkan pada tahun 1992 di Eropa oleh ETSI (*European Telecommunications Standards Institute*) dan pada awalnya menjadi standar untuk telepon yang berbasis GSM (*Global System for Mobile Communications*).

Kemajuan teknologi elektronika turut membantu dalam pengembangan sistem keamanan yang handal, saat ini perkembangan teknologi begitu cepat di berbagai bidang, sehingga begitu banyaknya alat yang mampu mengontrol dan sebagai indikator untuk mendeteksi berbagai aktivitas yang terjadi seperti

pengawasan keamanan (rumah, gedung, lalu lintas), perubahan iklim, kekuatan dan lokasi dari pusat gempa, aktivitas dari gunung berapi dan lain sebagainya yang telah diciptakan oleh manusia dalam berbagai bidang ilmu pengetahuan. Akan tetapi, kita tidak boleh melupakan bahwa pengendali seluruh alam semesta adalah Allah swt.

Begitu pentingnya keamanan sebuah rumah, bahkan Allah swt. mengidentifikasi bahwa memasuki rumah yang bukan miliknya merupakan tindakan tidak terpuji dan hendaknya meminta izin serta memberi salam kepada penghuninya. Selain itu jika tidak melihat penghuni rumah maka Allah swt. melarang memasuki rumah tersebut dan sekalipun dia meminta untuk meninggalkannya maka sebaiknya ditinggalkan. Sebagaimana firman-Nya dalam QS al-Nur /24:27-28:

يَا أَيُّهَا الَّذِينَ آمَنُوا لَا تَدْخُلُوا بُيُوتًا غَيْرَ بُيُوتِكُمْ حَتَّى تَسْتَأْذِنُوا وَتُسَلِّمُوا
عَلَىٰ أَهْلِهَا ذَلِكُمْ خَيْرٌ لَّكُمْ لَعَلَّكُمْ تَذَكَّرُونَ فَإِنْ لَمْ تَجِدُوا فِيهَا أَحَدًا فَلَا
تَدْخُلُوهَا حَتَّىٰ يُؤْذَنَ لَكُمْ وَإِنْ قِيلَ لَكُمْ ارْجِعُوا فَارْجِعُوا هُوَ أَزْكَىٰ لَكُمْ وَاللَّهُ
بِمَا تَعْمَلُونَ عَلِيمٌ (٢٨)

Terjemahnya:

Hai orang-orang yang beriman, janganlah kamu memasuki rumah yang bukan rumahmu sebelum memintah izin dan memberi salam kepada penghuninya, yang demikian itu lebih baik bagimu agar kamu selalu ingat. Jika kamu tidak menemui seseorang pun didalamnya, maka janganlah kamu masuk sebelum kamu mendapat izin dan jika dikatakan kepadamu: “kembali saja lah”. Maka hendaklah kamu kembali. Itu lebih baik bagimu dan Allah Maha Mengetahui apa yang kamu kerjakan. (Kementerian Agama, 2015).

Menurut Imam Ash-Shabuni zahirnya pada ayat tersebut menunjukkan bahwa pengunjung harus mendahulukan izin baru kemudian mengucapkan salam. Demikian menurut sebagian pendapat ulama. Sedangkan sebagian besar ahli fikih berpendapat salam lebih dahulu baru meminta izin. Dalam hal ini Imam Nawawi berkata “yang benar yang dipilih yaitu mendahulukan salam daripada meminta izin”. Diriwayatkan bahwa Umar r.a pernah meminta izin kepada Rasulullah Saw untuk masuk rumahnya, lalu beliau berucap:

السلام على رسول الله, السلام عليكم! أيدخل عمر؟

Terjemahnya:

“Semoga kesejahteraan terlimpah atas Rasulullah, Assalamu’alaikum! Bolehkah Umar masuk?” (R. Ibnu Abdil Bar dari Ibnu Abbas)

Pada ayat 28 Imam Al-Qurthubi menerangkan bahwa tidak boleh memasuki rumah yang tidak diberikan izin oleh pemiliknya, sekalipun pintu rumah tersebut terbuka atau tertutup (tetap saja tidak boleh). Sebab agama telah menutup pintunya dengan larangan masuk, sampai pintu itu dibuka oleh izin dari pemiliknya. Dalam *shahih Muslim* disebutkan bahwa Abu Hurairah meriwayatkan dari Nabi Saw, beliau bersabda;

مَنْ اطَّلَعَ فِي بَيْتِ قَوْمٍ بِغَيْرِ إِذْنِهِمْ فَقَدْ حَلَّ لَهُمْ أَنْ يَفْقَهُوا عَيْنَهُ

Terjemahnya:

“Barang siapa yang melihat bagian dalam rumah suatu kaum tanpa izin mereka, maka halallah bagi mereka untuk mencopot matanya”.

Kita selalu merasa resah saat meninggalkan rumah dalam keadaan kosong.

Hal ini wajar karena rumah merupakan tempat untuk menyimpan barang-barang

berharga dan mungkin sangat penting bagi kita. Perasaan resah mungkin disebabkan karena adanya kemungkinan terjadi pencurian terhadap barang berharga bila rumah dalam keadaan kosong, maka rumah tidak dapat diawasi secara tepat. Tapi kalau kita dapat lebih cepat mengetahui kejadian yang terjadi pada rumah kita, pasti keadaannya akan berbeda. Misalnya bila kita mengetahui adanya usaha pencurian terhadap rumah kita yang ditinggalkan, kita dapat dengan segera menelpon polisi, hal ini dapat dilakukan apabila kita mengetahui kejadian tersebut lebih dini.

Dengan menimbang permasalahan diatas, maka sistem komputer juga dapat di jadikan sebagai pengontrol pengaman rumah, dengan memanfaatkan fasilitas handphone yaitu fasilitas SMS (*Short Message Service*), tentunya sistem pengaman rumah akan lebih terjamin lagi keamanannya, karena kita bisa mengontrol keadaan rumah tanpa harus selalu ada di dalam rumah dan dapat memonitor keamanan rumah melalui handphone setiap kemungkinan kondisi bahaya yang terjadi.

Untuk mengontrol sistem pengaman rumah ini di perlukan suatu perangkat lunak yang digunakan untuk mengatur nomor handphone sebagai pengirim panggilan, saluran Port Serial (DB9), USB sebagai interface antara (software), rangkaian (hardware) dan menggunakan Sensor PIR untuk mendeteksi pergerakan manusia.

Berdasarkan masalah yang dihadapi, maka penulis mengangkat judul sebagai inti pembahasan dalam penelitian yaitu **“Rancang Bangun Alat Pengaman Rumah Menggunakan Sensor PIR Berbasis SMS Gateway”**.

B. Rumusan Masalah

Berdasarkan latar belakang masalah yang telah dikemukakan di atas, maka permasalahan yang dapat diangkat adalah Bagaimana Merancang Bangun Alat Pengaman Rumah Menggunakan Sensor PIR Berbasis SMS Gateway ?

C. Fokus Penelitian dan Deskripsi Fokus

1. Fokus Penelitian

Dalam penulisan tugas akhir ini pembahasan lebih di fokuskan pada permasalahan berikut :

- a. Sensor yang digunakan dalam rancangan ini adalah sensor PIR (Passive Infrared Receiver) yang dapat mendeteksi tubuh manusia dari pancaran sinar inframerah pasif.
- b. Sistem yang dirancang berbasis mikrokontroler Arduino UNO.
- c. Sistem pengamana ini di fokuskan hanya untuk mendeteksi gerakan manusia dan dioperasikan pada ruangan yang mengarah ke pintu.

2. Deskripsi Fokus

Dalam penulisan tugas akhir ini adapun deskripsi fokus pada permasalahan berikut :

- a. Alat ini bekerja dengan menangkap energi panas yang dihasilkan dari pancaran sinar inframerah pasif yang dimiliki setiap benda dengan suhu benda diatas nol mutlak.

- b. Alat pengendali keamanan rumah berbasis mikrokontroler ini akan bekerja sesuai dengan program yang ada. Kemudian modem akan mengirimkan SMS apabila ada pergerakan yang mencurigakan pada ruangan tersebut.

D. Kajian Pustaka

Pada penelitian ini untuk mendapatkan hasil penelitian yang optimal, penulis melakukan kajian dari penelitian-penelitian terdahulu yang linier dengan penelitian ini sehingga bisa dijadikan referensi dalam penelitian.

Ada beberapa kajian penelitian yang sudah dilakukan peneliti - peneliti sebelumnya, di antaranya penelitian yang dilakukan oleh Kurniawan (2010) yaitu “Rancang Bangun Pengamanan Ruangan Menggunakan Pintu Otomatis”. Pada penelitian ini mikrokontroler yang digunakan adalah AVR ATmega 8535 sebagai pengolah dan pemroses data dan untuk sistem keamanan yang digunakan yaitu sensor infra merah dan sensor laser.

Persamaan penelitian sebelumnya dengan yang akan diteliti adalah penelitian ini sama-sama merancang bangun alat pengaman ruangan dengan sensor gerak. Sedangkan perbedaannya adalah peneliti sebelumnya hanya mengutamakan pada sistem pengaman ruangan yang biasa menjadi tempat penyimpanan barang berharga sedangkan penulis memaparkan pada semua ruangan yang mengarah pada pintu.

Penelitian berikutnya dilakukan oleh Ramdhani (2010) yaitu tentang “Sistem Kontrol Keamanan Pada Gedung Berbasis Mikrokontroler AVR ATmega 8535 dengan deteksi gerak, asap, dan panas”. Penelitian yang dilakukan dengan

menggunakan tiga buah sensor untuk mendeteksi gerakan manusia, suhu ruangan (panas), dan asap kebakaran yang di tampilkan di monitor.

Adapun persamaan penelitian sebelumnya dengan yang akan diteliti adalah penelitian ini sama-sama merancang alat sebuah pengaman dan mendeteksi adanya pergerakan manusia diruangan tersebut dengan menggunakan sensor gerak. Sementara perbedaannya adalah pada penelitian ini peneliti hanya menggunakan satu buah sensor yaitu sensor PIR yang bekerja menangkap energi panas yang dihasilkan dari pancaran sinar inframerah pasif yang dimiliki setiap benda dengan suhu benda diatas nol mutlak sedangkan penelitian sebelumnya menggunakan tiga buah sensor yaitu sensor gerak, suhu ruangan (panas), dan asap kebakaran.

penelitian serupa di lakukan oleh Zubair (2009), dengan judul “Sistem Peringatan Dini Untuk Keamanan Rumah Berbasis Mikrokontroler Pada Kompleks Perumahan”. Di dalam perancangan alat ini digunakan beberapa rangkaian yaitu mikrokontroler ATmega8535, Push Button, Sirine . Sistem ini menggunakan push button yang harus ditekan untuk memberikan sinyal ke sirine. Persamaan pada penelitian sebelumnya dengan yang akan diteliti adalah alat ini di rancang untuk meningkatkan sistem keamanan pada rumah penduduk, sedangkan perbedaannya adalah penulis merancang sistem pengirim status keadaan rumah dengan pesan singkat (SMS) kepada pemilik rumah atau user sedangkan penelitian sebelumnya menggunakan Push Button yang harus di tekan apabila ada penyusup yang masuk rumah kemudian Sirine akan berbunyi.

E. Tujuan dan Manfaat Penelitian

1. Tujuan penelitian

Adapun tujuan dari penelitian ini adalah membangun sebuah alat pengaman rumah menggunakan sensor PIR berbasis SMS Gateway.

2. Manfaat penelitian

Adapun manfaat yang di harapkan dalam penelitian ini adalah :

a. Manfaat Praktis

Dengan perancangan dan pembuatan sistem keamanan rumah ini maka diharapkan dapat diaplikasikan oleh masyarakat agar dapat memberi rasa aman, dan nyaman saat meninggalkan rumah dalam keadaan kosong.

b. Manfaat Teoritis

Dapat dijadikan sebagai sarana pembelajaran dan pengembangan dalam membangun sistem keamanan rumah menggunakan mikrokontroler dan handphone maupun ilmu praktek yang telah didapatkan baik dari bangku kuliah maupun di luar kampus dan dapat dijadikan sebagai bahan pembelajaran dan acuan referensi bagi para pembaca atau peneliti selanjutnya dalam mengembangkan penelitian ini.

BAB II LANDASAN TEORI

A. Tinjauan Pustaka

Keamanan rumah sangatlah penting mengingat saat ini tindak kriminalitas sangat meresahkan masyarakat salah satunya adalah kasus pencurian yang biasa terjadi pada rumah-rumah penduduk. Hal ini mungkin dapat disebabkan antara lain faktor ekonomi yang menyebabkan orang terkadang mengambil jalan pintas untuk memenuhi kebutuhan hidupnya yaitu dengan cara mencuri.

Di dalam al-Qur'an telah membahas tentang Allah sangat tegas mengenai hukuman bagi para pencuri tersebut. Firman Allah dalam QS al-Maidah/5:38-39:

وَالسَّارِقُ وَالسَّارِقَةُ فَاقْطَعُوا أَيْدِيَهُمَا جَزَاءً بِمَا كَسَبَا نَكَالًا مِنَ اللَّهِ وَاللَّهُ
عَزِيزٌ حَكِيمٌ فَمَنْ تَابَ مِنْ بَعْدِ ظُلْمِهِ وَأَصْلَحَ فَإِنَّ اللَّهَ يَتُوبُ عَلَيْهِ إِنَّ اللَّهَ
غَفُورٌ رَحِيمٌ⁽³⁹⁾

Terjemahnya :

Laki-laki yang mencuri dan perempuan yang mencuri, potonglah tangan keduanya (sebagai) pembalasan bagi apa yang mereka kerjakan dan sebagai siksaan dari Allah. Dan Allah Maha Perkasa lagi Maha Bijaksana. Maka barangsiapa bertaubat (di antara pencuri-pencuri itu) sesudah melakukan kejahatan itu dan memperbaiki diri, Maka sesungguhnya Allah menerima taubatnya. Sesungguhnya Allah Maha Pengampun lagi Maha Penyayang. (Kemeterian Agama, 2015).

Dalam ayat tersebut Allah menyatakan bahwa semua kerusakan yang terjadi di muka bumi, dalam berbagai bentuknya, penyebab utamanya adalah perbuatan buruk dan maksiat yang dilakukan manusia. Imam Abdul ‘Aliyah ar-Riyaah: Barang siapa yang bermaksiat kepada Allah di muka bumi berarti dia telah berbuat kerusakan padanya, karena perbaikan di muka bumi dan di langit hanyalah dicapai dengan ketatan kepada Allah.(Tafsir Ibnu Katsir:3/576).

Adapun pandangan Islam terhadap perkembangan teknologi dan informasi terdapat dalam ayat al-Quran yaitu pada QS Yunus/10:101:

قُلْ أَنْظَرُوا مَاذَا فِي السَّمَوَاتِ وَالْأَرْضِ وَمَا تُغْنِي آلْءَايَاتُ وَالنُّذُرُ عَنْ قَوْمٍ
لَّا يُؤْمِنُونَ⁽¹⁰¹⁾

Terjemahnya:

Katakanlah: "Perhatikanlah apa yang ada di langit dan di bumi. Tidaklah bermanfaat tanda kekuasaan Allah swt. dan rasul-rasul yang memberi peringatan bagi orang-orang yang tidak beriman." (Kementrian Agama, 2015).

Allah swt. memberi pengarahan kepada hamba-hamba-Nya untuk berfikir tentang nikmat-nikmat-Nya dan dalam apa yang Allah ciptakan di langit dan di bumi dari ayat-ayat yang agung untuk orang-orang yang mempunyai akal. *Dan firman-Nya, "Tidaklah bermanfaat tanda kekuasaan Allah swt. dan para Rasul yang memberi peringatan bagi orang-orang yang tidak beriman."* Maksudnya, ayat mana lagi yang dibutuhkan oleh kaum yang tidak beriman selain ayat-ayat Allah yang ada di langit, di bumi, sedangkan para Rasul juga lengkap dengan

mukjizat-mukjizatnya, hujjahnya, bukti-buktinya yang menunjukkan akan kebenarannya (Katsir, 2004).

Ayat tersebut menjelaskan perintah Allah swt. kepada kaumnya untuk memperhatikan dengan mata kepala mereka dan dengan akal budi mereka segala yang ada di langit dan di bumi. Dengan kekuasaan Allah swt. bagi orang-orang yang berfikir dan yakin kepada penciptanya. Semua ciptaan Allah swt. tersebut, apabila dipelajari dan diteliti akan menghasilkan pengetahuan bagi manusia.

Untuk memperjelas mengenai sistem yang akan di bangun berikut ini akan di jelaskan beberapa hal pokok, sebagai berikut :

1. Mikrokontroler

Mikrokontroler yaitu suatu chip berupa integrated circuit yang dapat menerima sinyal input, dengan mengolah dan memberikan sinyal output sesuai dengan program yang diisikan ke dalamnya. Sinyal input mikrokontroler berasal dari sensor yang merupakan informasi dari lingkungan sedangkan sinyal output ditujukan kepada aktuator yang dapat memberikan efek ke lingkungan. Jadi secara sederhana mikrokontroler dapat diibaratkan sebagai otak dari suatu perangkat/produk yang mampu berinteraksi dengan lingkungan sekitarnya.

Mikrokontroler pada dasarnya adalah komputer dalam satu chip, yang di dalamnya terdapat mikroprosesor, memori, jalur Input/Output dan beberapa perangkat pelengkap lainnya. Kecepatan pengolahan data pada mikrokontroler lebih rendah jika dibandingkan dengan PC. Pada PC kecepatan mikroprosesor yang digunakan saat ini telah mencapai orde GHz, sedangkan kecepatan

operasi mikrokontroler pada umumnya berkisar antara 1 – 16 MHz. Begitu juga kapasitas RAM dan ROM pada PC yang bisa mencapai orde Gbyte, dibandingkan dengan mikrokontroler yang hanya berkisar pada orde byte/Kbyte. Meskipun kecepatan pengolahan data dan kapasitas memori pada mikrokontroler jauh lebih kecil jika dibandingkan dengan komputer personal, namun kemampuan mikrokontroler sudah cukup untuk dapat digunakan pada beberapa aplikasi terutama karena ukurannya yang kompak. Sistem yang menggunakan mikrokontroler sering disebut sebagai *embedded system* atau *dedicated system*. *Embedded system* adalah sistem pengendali yang tertanam pada suatu produk, sedangkan *dedicated system* adalah sebuah sistem pengendali yang dimaksudkan hanya untuk suatu fungsi tertentu. Salah satu contohnya yaitu printer. Printer adalah suatu *embedded system* yang dalamnya terdapat mikrokontroler sebagai pengendali dan juga *dedicated system* karena berfungsi untuk menerima data dan mencetaknya. Hal ini berbeda dengan suatu PC yang dapat digunakan untuk berbagai macam software yang disimpan pada media penyimpanan dapat dijalankan, tidak seperti mikrokontroler hanya terdapat satu software aplikasi saja (Wahyuni , 2015).

Saat ini mikrokontroler 8 bit masih menjadi jenis mikrokontroler yang paling populer dan paling banyak digunakan. Maksud dari mikrokontroler 8 bit adalah data yang dapat diproses dalam satu waktu adalah 8 bit, jika data yang diproses lebih besar dari 8 bit maka akan dibagi menjadi beberapa bagian data yang masing-masing terdiri dari 8 bit. Masing-masing mikrokontroler mempunyai cara dan bahasa pemrograman yang berbeda, sehingga program

untuk suatu jenis mikrokontroler tidak dapat dijalankan pada jenis mikrokontroler lain. Ada tiga jenis kriteria mikrokontroler yang cocok Untuk aplikasi yang dibuat yaitu:

- 1) Dapat memenuhi kebutuhan secara efektif & efisien yang menyangkut a. kecepatan,
b. kemasan,
c. konsumsi daya,
d. jumlah RAM dan ROM
e. harga per unit.
- 2) Bahasa pemrograman yang tersedia.
- 3) Kemudahan dalam mendapatkannya. *(Sulhan Setiawan,2008)*

Mikrokontroler adalah salah satu dari bagian dasar dari suatu sistem komputer. Meskipun mempunyai bentuk yang jauh lebih kecil dari suatu komputer pribadi dan komputer mainframe, mikrokontroler dibangun dari elemen-elemen dasar yang sama. Secara sederhana, komputer akan menghasilkan output spesifik berdasarkan inputan yang diterima dan program yang dikerjakan. Seperti umumnya komputer, mikrokontroler adalah alat yang mengerjakan instruksiinstruksi yang diberikan kepadanya. Artinya, bagian terpenting dan utama dari suatu sistem terkomputerisasi adalah program itu sendiri yang dibuat oleh seorang programmer. Program ini menginstruksikan komputer untuk melakukan jalinan yang panjang dari aksi-aksi sederhana untuk melakukan tugas yang lebih kompleks yang diinginkan oleh programmer. Mikrokontroler tersusun dalam satu chip dimana prosesor,

memori, dan I/O terintegrasi menjadi satu kesatuan kontrol sistem sehingga mikrokontroler dapat dikatakan sebagai komputer mini yang dapat bekerja secara inovatif sesuai dengan kebutuhan sistem. Sistem running bersifat berdiri sendiri tanpa tergantung dengan komputer sedangkan parameter komputer hanya digunakan untuk download perintah instruksi atau program. Langkah-langkah untuk download komputer dengan mikrokontroler sangat mudah digunakan karena tidak menggunakan banyak perintah. Pada mikrokontroler tersedia fasilitas tambahan untuk pengembangan memori dan I/O yang disesuaikan dengan kebutuhan sistem. Harga untuk memperoleh alat ini lebih murah dan mudah didapat. (Winoto , 2008).

2. Mikrokontroler ATmega 328

ATMega328 adalah mikrokontroller keluaran dari atmel yang mempunyai arsitektur RISC (*Reduce Instruction Set Computer*) yang dimana setiap proses eksekusi data lebih cepat dari pada arsitektur CISC (*Completed Instruction Set Computer*).

ATMega328 merupakan mikrokontroler keluarga AVR 8 bit. Beberapa tipe mikrokontroler yang sama dengan ATMega8 ini antara lain ATMega8535, ATMega16, ATMega32, ATmega328, yang membedakan antara mikrokontroler antara lain adalah, ukuran memori, banyaknya GPIO (pin *input/output*), peripheral (USART, *timer*, *counter*, dll). Dari segi ukuran fisik, ATMega328 memiliki ukuran fisik lebih kecil dibandingkan dengan beberapa mikrokontroler diatas. Namun untuk segi memori dan periperial lainnya ATMega328 tidak kalah dengan yang lainnya karena ukuran memori

dan periperialnya relatif sama dengan ATmega8535, ATmega32, hanya saja jumlah GPIO lebih sedikit dibandingkan mikrokontroler diatas.

Berikut beberapa fitur dari mikrokontroller antara lain :

- 1) 130 macam instruksi yang hampir semuanya dieksekusi dalam satu siklus *clock*.
- 2) 32 x 8-bit register serba guna.
- 3) Kecepatan mencapai 16 MIPS dengan clock 16 MHz.
- 4) 32 KB *Flash memory* dan pada arduino memiliki *bootloader* yang menggunakan 2 KB dari flash memori sebagai *bootloader*.
- 5) Memiliki *SRAM (Static Random Access Memory)* sebesar 2KB.
- 6) Memiliki pin I/O digital sebanyak 14 pin 6 diantaranya *PWM (Pulse Width Modulation)* output.
- 7) *Master / Slave SPI Serial interface*.

Mikrokontroller ATmega328 memiliki arsitektur Harvard, yaitu memisahkan memori untuk kode program dan memori untuk data sehingga dapat memaksimalkan kerja dan *parallelism*.

Instruksi – instruksi dalam memori program dieksekusi dalam satu alur tunggal, dimana pada saat satu instruksi dikerjakan instruksi berikutnya sudah diambil dari memori program. Konsep inilah yang memungkinkan instruksi – instruksi dapat dieksekusi dalam setiap satu siklus clock. 32 x 8-bit register serba guna digunakan untuk mendukung operasi pada ALU (*Arithmetic Logic unit*) yang dapat dilakukan dalam satu siklus. 6 dari register serbaguna ini

dapat digunakan sebagai 3 buah register pointer 16-bit pada mode pengalamatan tidak langsung untuk mengambil data pada ruang memori data.

Ketiga register pointer 16-bit ini disebut dengan register X (gabungan R26 dan R27), register Y (gabungan R28 dan R29), dan register Z (gabungan R30 dan R31). Hampir semua instruksi AVR memiliki format 16-bit. Setiap alamat memori program terdiri dari instruksi 16-bit atau 32-bit.

Selain register serba guna di atas, terdapat register lain yang terpetakan dengan teknik *memory mapped* I/O selebar 64 byte. Beberapa register ini digunakan untuk fungsi khusus antara lain sebagai register control Timer/Counter, Interupsi, ADC, USART, SPI, EEPROM, dan fungsi I/O lainnya. Register – register ini menempati memori pada alamat 0x20h – 0x5Fh.

Mikrokontroler sebagai suatu terobosan teknologi mikroprosesor dan mikrokomputer, hadir memenuhi kebutuhan pasar (market need) dan teknologi baru. Sebagai teknologi baru, yaitu teknologi semikonduktor dengan kandungan transistor yang lebih banyak namun hanya membutuhkan ruang yang kecil serta dapat diproduksi secara masal (dalam jumlah banyak) membuat harganya menjadi lebih murah dibandingkan mikroprosesor. (Winoto, 2008).

Kelebihan dari mikrokontroller adalah sebagai berikut :

- a. Penggerak pada mikrokontoler menggunakan bahasa pemrograman assembly dengan berpatokan pada kaidah digital dasar sehingga pengoperasian sistem menjadi lebih mudah dikerjakan sesuai dengan logika sistem.

- b. Mikrokontroler tersusun dalam satu chip dimana prosesor, memori, dan I/O terintegrasi menjadi satu kesatuan sistem.
- c. Sistem running bersifat berdiri sendiri tanpa tergantung dengan komputer Sedangkan parameter komputer hanya digunakan untuk download perintah program.
- d. Pada mikrokontroler tersedia fasilitas tambahan untuk mengembangkan memori dan I/O yang disesuaikan dengan kebutuhan sistem.

Mikrokontroler adalah sebuah komputer kecil (*“special purpose computers”*) di dalam satu IC yang berisi CPU, memori, timer, saluran komunikasi serial dan parallel, Port input/output, ADC. Mikrokontroler digunakan untuk suatu tugas dan menjalankan suatu program.

ATmega328 adalah microcontroller keluaran Atmel yang merupakan anggota dari keluarga AVR 8-bit. Mikrokontroller ini memiliki kapasitas flash sebesar 32 Kb (32.768 bytes), memori (static RAM) 2 Kb (2.048 bytes), dan EEPROM (*non-volatile memory*) sebesar 1024 bytes. Kecepatan maksimum yang dapat dicapai adalah 20 MHz. Rancangan khusus dari keluarga prosesor ini memungkinkan tercapainya kecepatan eksekusi hingga 1 cycle per instruksi untuk sebagian besar instruksinya, sehingga dapat dicapai kecepatan mendekati 20 juta instruksi per detik.

ATmega328 adalah sebuah prosesor yang kaya fitur. Dalam chip yang dipaketkan dalam bentuk DIP-28 ini terdapat 20 pin Input/Output (21 pin bila

pin reset tidak digunakan, 23 pin bila tidak menggunakan oskilator eksternal), dengan 6 di antaranya dapat berfungsi sebagai pin ADC (*analog-to-digital converter*), dan 6 lainnya memiliki fungsi PWM (*pulse width modulation*). (Winoto, 2008).

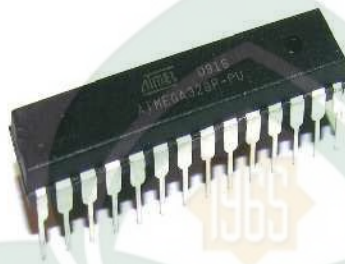

Gambar : II.1. Mikrokontroler Atmega328

(<http://abisabrina.files.wordpress.com/2014/04/atmega328p.jpg>)

3. Konfigurasi Pin ATmega328

(PCINT14/RESET) PC6	1	28	PC5 (ADC5/SCL/PCINT13)
(PCINT16/RXD) PD0	2	27	PC4 (ADC4/SDA/PCINT12)
(PCINT17/TXD) PD1	3	26	PC3 (ADC3/PCINT11)
(PCINT18/INT0) PD2	4	25	PC2 (ADC2/PCINT10)
(PCINT19/OC2B/INT1) PD3	5	24	PC1 (ADC1/PCINT9)
(PCINT20/XCK/T0) PD4	6	23	PC0 (ADC0/PCINT8)
VCC	7	22	GND
GND	8	21	AREF
(PCINT6/XTAL1/TOSC1) PB6	9	20	AVCC
(PCINT7/XTAL2/TOSC2) PB7	10	19	PB5 (SCK/PCINT5)
(PCINT21/OC0B/T1) PD5	11	18	PB4 (MISO/PCINT4)
(PCINT22/OC0A/AIN0) PD6	12	17	PB3 (MOSI/OC2A/PCINT3)
(PCINT23/AIN1) PD7	13	16	PB2 (SS/OC1B/PCINT2)
(PCINT0/CLKO/ICP1) PB0	14	15	PB1 (OC1A/PCINT1)

Gambar :II. 2. Konfigurasi Pin ATmega328

(http://www.atmel.com/Images/Atmel-8271-8-bit-datasheet_Summary.pdf)

ATMega328 mempunyai pin sebanyak 28 , dimana setiap pin memiliki fungsi yang berbeda baik sebagai port maupun fungsi yang lainnya. Berikut akan dijelaskan fungsi dari masing-masing kaki ATmega328 sebagai berikut :

- a. VCC yaitu supply tegangan digital.
- b. GND adalah ground untuk semua komponen yang membutuhkan grounding.
- c. Port B (PB7...PB0) Didalam Port B terdapat XTAL1, XTAL2, TOSC1, TOSC2. Jumlah Port B adalah 8 buah pin, mulai dari pin B.0 sampai dengan B.7. Setiap pin dapat digunakan sebagai input maupun output. Port B merupakan sebuah bidirectional I/O dengan internal pull-up resistor. Sebagai input, pin yang terdapat pada port B yang secara eksternal diturunkan, maka akan mengeluarkan arus jika pull-up resistor diaktifkan. Khusus PB6 dapat digunakan sebagai input Kristal (inverting oscillator amplifier) dan input ke rangkaian clock internal, bergantung pada pengaturan Fuse bit yang digunakan untuk memilih sumber clock. Sedangkan untuk PB7 dapat digunakan sebagai output Kristal (output oscillator amplifier) bergantung pada pengaturan Fuse bit yang digunakan untuk memilih sumber clock.

- d. Port C (PC5...PC0)

Port C merupakan sebuah 7-bit bi-directional I/O port yang di dalam masing-masing pin terdapat pull-up resistor. Jumlah pin nya hanya 7 buah mulai dari pin C.0 sampai dengan pin C.6. Sebagai keluaran/output port C

memiliki karakteristik yang sama dalam hal menyerap arus (sink) ataupun mengeluarkan arus (source).

e. RESET/PC6

Jika RSTDISBL Fuse diprogram, maka PC6 akan berfungsi sebagai pin I/O.

Pin ini memiliki karakteristik yang berbeda dengan pin-pin yang port C lainnya. Namun jika RSTDISBL Fuse tidak diprogram, maka pin ini akan berfungsi sebagai input reset. Dan jika level tegangan yang masuk ke pin ini rendah dan pulsa yang ada lebih pendek dari pulsaminimum, maka akan menghasilkan suatu kondisi reset meskipun clock-nya tidak bekerja.

f. Port D (PD7...PD0)

Fungsi dari port ini sama dengan port-port yang lain. Hanya saja pada port ini tidak terdapat kegunaan-kegunaan yang lain. Pada port ini hanya berfungsi sebagai masukan dan keluaran saja atau biasa disebut dengan I/O.

g. AVcc

Pin ini berfungsi sebagai supply tegangan untuk ADC. Untuk pin ini harus dihubungkan secara terpisah dengan VCC karena pin ini digunakan untuk analog saja. Bahkan jika ADC pada AVR tidak digunakan tetap saja 9 disarankan untuk menghubungkannya secara terpisah dengan VCC.

h. AREF

Merupakan pin referensi jika menggunakan ADC

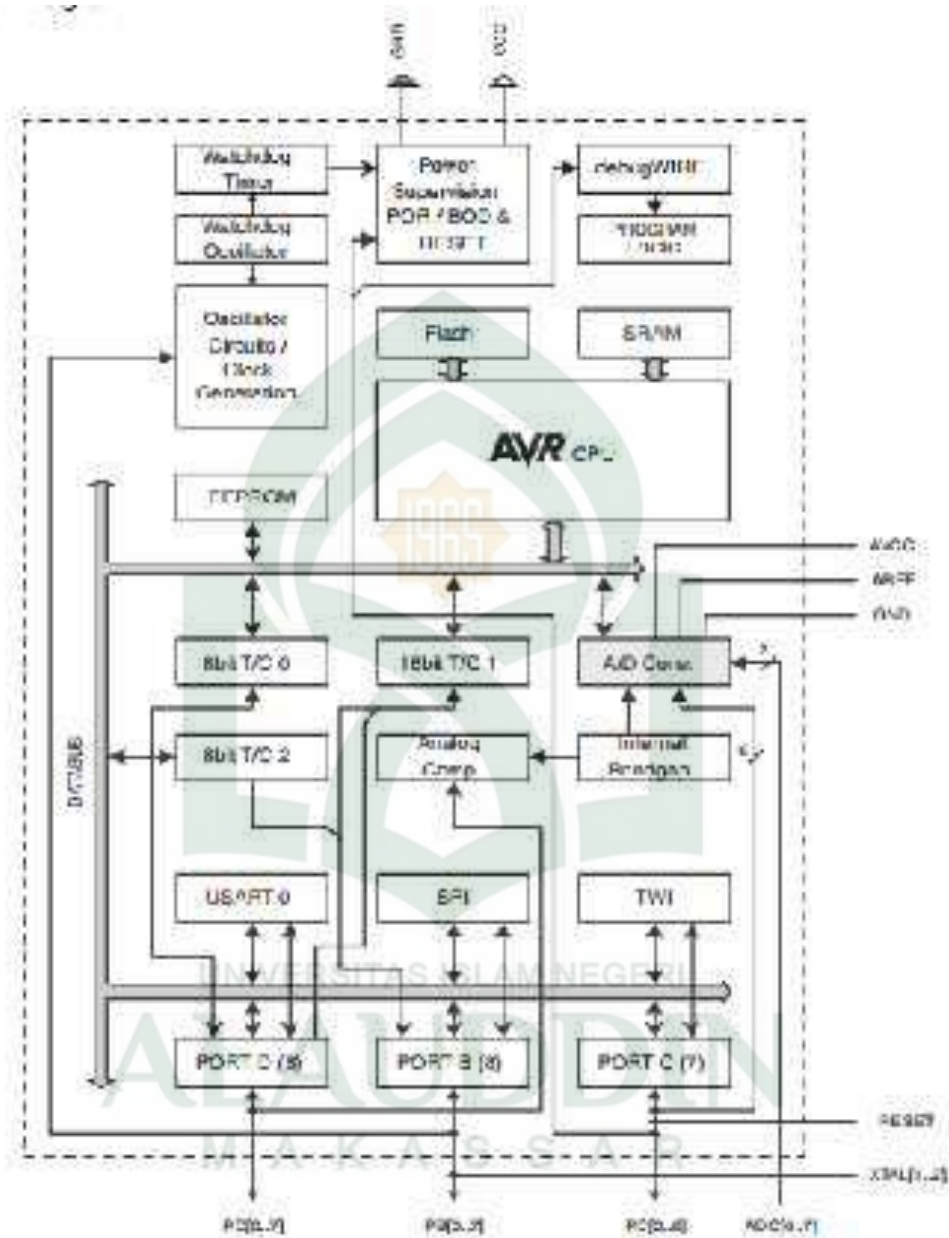

Gambar : II.3. Blok Diagram ATmega328

(http://www.atmel.com/Images/Atmel-8271datasheet_Summary.pdf)

Pada AVR status register mengandung beberapa informasi mengenai hasil dari eksekusi instruksi aritmatik. Informasi yang digunakan untuk altering

arus program sebagai kegunaan untuk meningkatkan performa pengoperasian. Register ini diupdate setelah ALU (Arithmetic Logic Unit) beroperasi. Dalam hal ini untuk beberapa kasus dapat membuang penggunaan kebutuhan instruksi perbandingan yang telah di dedikasikan serta dapat menghasilkan peningkatan kecepatan dan kode yang lebih singkat. Register ini tidak secara otomatis tersimpan ketika memasuki sebuah rutin interupsi dan juga ketika menjalankan sebuah perintah setelah kembali dari interupsi. Namun hal ini harus dilakukan melalui software (Sri wahyuni , 2015).

4. Sensor PIR (*Passive Infra Red*)

Sensor adalah komponen elektronika yang berfungsi untuk mengubah besaran mekanis, magnetik, panas, sinar, dan kimia menjadi besaran listrik berupa tegangan, resistansi dan arus listrik. Sensor sering digunakan untuk pendeteksian pada saat melakukan pengukuran atau pengendalian.

PIR merupakan sebuah sensor berbasis infrared. Akan tetapi, tidak seperti sensor infrared kebanyakan yang terdiri dari IR LED dan fototransistor. PIR tidak memancarkan apapun seperti IR LED. Sesuai namanya “Passive”, sensor ini hanya merespon energi dari pancaran sinar inframerah pasif yang dimiliki oleh setiap benda yang terdeteksi olehnya. Benda yang dapat dideteksi oleh sensor ini biasanya adalah tubuh manusia.



Gambar : II.4. Sensor Passive Infra Red (Sutriyono 2014)

Di dalam sensor PIR ini terdapat bagian-bagian yang mempunyai perannya masing-masing, yaitu Fresnel Lens, IR Filter, Pyroelectric sensor, amplifier, dan comparator.

a. Fresnel Lens

Lensa Fresnel pertama kali digunakan pada tahun 1980an. Digunakan sebagai lensa yang memfokuskan sinar pada lampu mercusuar. Penggunaan paling luas pada lensa Fresnel adalah pada lampu depan mobil, di mana mereka membiarkan berkas parallel secara kasar dari pemantul parabola dibentuk untuk memenuhi persyaratan pola sorotan utama. Namun kini, lensa Fresnel pada mobil telah ditiadakan diganti dengan lensa plain polikarbonat. Lensa Fresnel juga berguna dalam pembuatan film, tidak hanya karena kemampuannya untuk memfokuskan sinar terang, tetapi juga karena intensitas cahaya yang relative konstan diseluruh lebar berkas cahaya.

b. *IR Filter*

IR Filter dimodul sensor PIR ini mampu menyaring panjang gelombang sinar infrared pasif antara 8 sampai 14 mikrometer, sehingga panjang gelombang yang dihasilkan dari tubuh manusia yang berkisar antara 9 sampai 10 mikrometer ini saja yang dapat dideteksi oleh sensor. Sehingga Sensor PIR hanya bereaksi pada tubuh manusia saja.

c. *Pyroelectric Sensor*

Seperti tubuh manusia yang memiliki suhu tubuh kira-kira 32 derajat celsius, yang merupakan suhu panas yang khas yang terdapat pada lingkungan. Pancaran sinar inframerah inilah yang kemudian ditangkap oleh Pyroelectric sensor yang merupakan inti dari sensor PIR ini sehingga menyebabkan Pyroelectric sensor yang terdiri dari galium nitrida, caesium nitrat dan litium tantalate menghasilkan arus listrik. Mengapa bisa menghasilkan arus listrik? Karena pancaran sinar inframerah pasif ini membawa energi panas. Material pyroelectric bereaksi menghasilkan arus listrik karena adanya energi panas yang dibawa oleh infrared pasif tersebut. Prosesnya hampir sama seperti arus listrik yang terbentuk ketika sinar matahari mengenai solar cell.

d. *Amplifier*

Sebuah sirkuit amplifier yang ada menguatkan arus yang masuk pada material pyroelectric.

e. Komparator

Setelah dikuatkan oleh amplifier kemudian arus dibandingkan oleh komparator sehingga menghasilkan output.

Sensor PIR ini bekerja dengan menangkap energi panas yang dihasilkan dari pancaran sinar inframerah pasif yang dimiliki setiap benda dengan suhu benda diatas nol mutlak. Seperti tubuh manusia yang memiliki suhu tubuh kira-kira 32 derajat celcius, yang merupakan suhu panas yang khas yang terdapat pada lingkungan. Pancaran sinar inframerah inilah yang kemudian ditangkap oleh Pyroelectric sensor yang merupakan inti dari sensor PIR ini sehingga menyebabkan Pyroelectric sensor yang terdiri dari galium nitrida, caesium nitrat dan litium tantalate menghasilkan arus listrik. Mengapa bisa menghasilkan arus listrik? Karena pancaran sinar inframerah pasif ini membawa energi panas. Prosesnya hampir sama seperti arus listrik yang terbentuk ketika sinar matahari

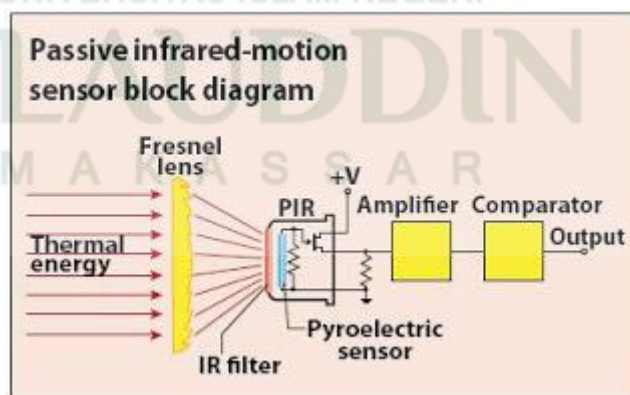

mengenai solar cell (Musliha, 2015).

Gambar : II.5. Blok Diagram Sensor Passive Infrared (PIR)

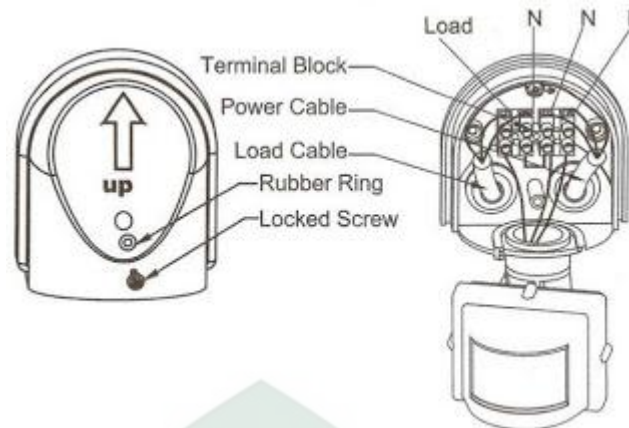

Gambar : II.6. Pembacaan Sensor Passive Infra Red

Pancaran infra merah masuk melalui lensa Fresnel dan mengenai sensor pyroelektrik, karena sinar infra merah mengandung energi panas maka sensor pyroelektrik akan menghasilkan arus listrik. Sensor pyroelektrik terbuat dari bahan galium nitrida (GaN), cesium nitrat (CsNo_3) dan litium tantalate (LiTaO_3). Arus listrik inilah yang akan menimbulkan tegangan dan dibaca secara analog oleh sensor. Kemudian sinyal ini akan dikuatkan oleh penguat dan dibandingkan oleh komparator dengan tegangan referensi tertentu (keluaran berupa sinyal 1-bit). Jadi sensor PIR hanya akan mengeluarkan logika 0 dan 1, 0 saat sensor tidak mendeteksi adanya perubahan pancaran infra merah dan 1 saat sensor mendeteksi infra merah (Ningsih, h.8).

Sensor PIR ini didesain dan dirancang hanya mendeteksi pancaran infra merah dengan panjang gelombang 8-14 mikrometer. Diluar panjang gelombang tersebut sensor tidak akan mendeteksinya. Untuk manusia sendiri memiliki suhu badan yang dapat menghasilkan pancaran infra merah dengan panjang gelombang antara 9-10 mikrometer (nilai standar 9,4 mikrometer),

panjang gelombang tersebut dapat terdeteksi oleh sensor PIR. (Secara umum sensor PIR memang dirancang untuk mendeteksi infra merah tubuh manusia). Sensor ini hanya akan mendeteksi jika object bergerak atau secara teknis saat perubahan pancaran infra merah (falling up atau falling down).

Kenapa sensor PIR ini hanya bereaksi pada tubuh manusia saja? Hal ini karena disebabkan adanya IR Filter yang menyaring panjang gelombang sinar inframerah pasif. IR Filter dimodul sensor PIR ini mampu menyaring panjang gelombang sinar inframerah pasif antara 8 sampai 14 mikrometer, sehingga panjang gelombang yang dihasilkan dari tubuh manusia yang berkisar antara 9 sampai 10 mikrometer ini saja yang dapat dideteksi oleh sensor. Jadi, ketika seseorang berjalan melewati sensor, sensor akan menangkap pancaran sinar inframerah pasif yang dipancarkan oleh tubuh manusia yang memiliki suhu yang berbeda dari lingkungan sehingga menyebabkan material pyroelectric bereaksi menghasilkan arus listrik karena adanya energi panas yang dibawa oleh sinar inframerah pasif tersebut. Kemudian sebuah sirkuit amplifier yang ada menguatkan arus tersebut yang kemudian dibandingkan oleh comparator sehingga menghasilkan output (Ningsih, h.8).

Ketika manusia berada di depan sensor PIR dengan kondisi diam, maka sensor PIR akan menghitung panjang gelombang yang dihasilkan oleh tubuh manusia tersebut. Panjang gelombang yang konstan ini menyebabkan energi panas yang dihasilkan dapat digambarkan hampir sama pada kondisi lingkungan disekitarnya. Ketika manusia itu melakukan gerakan, maka tubuh manusia itu akan menghasilkam pancaran sinar inframerah pasif dengan

panjang gelombang yang bervariasi sehingga menghasilkan panas berbeda yang menyebabkan sensor merespon dengan cara menghasilkan arus pada material Pyroelectricnya dengan besaran yang berbeda beda. Karena besaran yang berbeda inilah comparator menghasilkan output (Ningsih, h.8).

Jarak pancar sensor PIR, Sensor PIR memiliki jangkauan jarak yang bervariasi, tergantung karakteristik sensor. Proses penginderaan sensor PIR dapat digambarkan sebagai berikut:

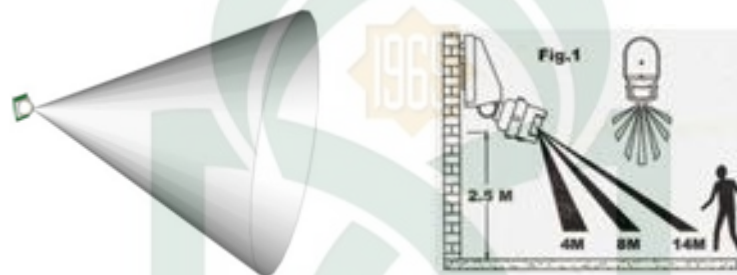

Gambar : II.7. Jarak Pancaran Sensor PIR

Pada umumnya sensor PIR memiliki jangkauan pembacaan efektif hingga 5 meter, dan sensor ini sangat efektif digunakan sebagai human detector (Musliha, 2015).

5. Modul SIM900

GSM/GPRS *sheilds*, adalah sebuah *sheilds* untuk Arduino yang didasarkan pada sebuah modul SIM900. *Sheild* ini, dikontrol melalui perintah (GSM dan SIMCOM yang ditingkatkan pada perintahnya), dan sepenuhnya kompatibel dengan Arduino Uno dan Mega. Jadi semakin murah harga GSM/GPRS modul, maka kini telah semakin banyak produk yang di desain dengan menggunakan modul tersebut. Salah satu contoh yang paling populer

yaitu pelacak posisi kendaraan dengan memanfaatkan jaringan GSM, GPRS. SIM900 (pendahulunya SIM300) dari Simcom merupakan contoh dari gsm modul tersebut. Kemampuan untuk bekerja pada mode voice, CSD, dan data GPRS dan dipadukan dengan harganya yang relatif murah menyebabkan modul ini banyak digunakan dalam berbagai produk. *SIM900 Evaluation Board* ini adalah produk yang cocok untuk di pergunakan. Dengan EVB ini, kita dapat mengeksplorasi kemampuan SIM900 sebelum digunakan dalam sebuah produk anda. SIM900 EVB mempergunakan port RS232 untuk berkomunikasi dengan PC/Laptop. Pada PC, kita bisa mempergunakan sembarang program terminal, misalnya Hyprterm, untuk berkomunikasi dan mengirimkan perintah AT-Command pada SIM900 (Erika, 2015).

6. SMS (*Short Message Service*)

SMS (*Short Message Service*) adalah sebuah layanan yang banyak diaplikasikan pada sistem komunikasi tanpa kabel (wireless), yang memungkinkan kita untuk melakukan pengiriman pesan dalam bentuk alphanumeric antara terminal pelanggan dengan sistem eksternal seperti e-mail, paging, voice mail, dan lain lain.

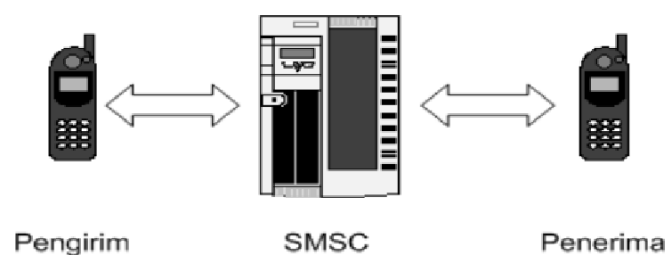

Gambar : II.8. Cara Kerja SMS Sumber: Ramadhian, 2014

SMS merupakan salah satu fitur dari GSM (*Global System for Mobile Communication*) yang dikembangkan dan distandarisasi oleh ETSI (*European Telecommunications Standard Institute*). Pada saat kita mengirim pesan SMS dari handphone maka pesan SMS tersebut tidak langsung dikirim ke handphone tujuan, akan tetapi terlebih dahulu dikirim ke SMS Center (SMSC) dengan prinsip *store and forward*, setelah itu baru dikirimkan ke handphone yang dituju.

Dari SMSC ini dapat diketahui status dari SMS yang dikirim, apakah telah sampai atau gagal diterima oleh handphone tujuan. Apabila handphone tujuan dalam keadaan aktif dan menerima SMS yang dikirim, maka akan ada konfirmasi pesan ke SMSC yang menyatakan bahwa SMS telah diterima. Kemudian SMSC mengirimkan kembali status tersebut kepada pengirim. Tetapi jika handphone tujuan dalam keadaan mati atau di luar jangkauan, SMS yang dikirimkan akan disimpan pada SMSC sampai periode validitas terpenuhi. Jika periode validitas terlewat maka SMS itu akan dihapus dari SMSC dan tidak dikirimkan ke handphone tujuan. SMSC akan mengirim pesan informasi ke nomor pengirim yang menyatakan pesan dikirim belum diterima atau gagal (Ramadhian,2014).

BAB III

METODELOGI PENELITIAN

A. Jenis dan Lokasi Penelitian

Adapun jenis penelitian yang di gunakan dalam perancangan dan pembuatan alat ini adalah jenis penelitian kualitatif dengan metode experimental yaitu dengan cara melakukan uji coba (*trial and error*) untuk rancangan mekanik maupun elektronik komponen hardware dan berusaha untuk menjelaskan, mengendalikan fenomena seteliti mungkin. Pada penelitian ini dilakukan di Kampus Universitas Islam Negeri Alauddin Makassar, Fakultas Sains dan Teknologi. Sementara perancangan dan pengujian dilakukan di Laboratorium Mikroprosesor Jurusan Teknik Informatika.

B. Pendekatan Penelitian

Penelitian ini menggunakan pendekatan penelitian saintifik yaitu penelitian yang mendasari sikap, pengetahuan dan keterampilan dengan menggunakan sistem uji coba pada penelitian yang dilakukan.

C. Sumber Data

Sumber data pada penelitian ini adalah menggunakan Library Research yang merupakan cara mengumpulkan data dari beberapa buku, jurnal, skripsi, tesis maupun literature lainnya yang dapat dijadikan acuan pembahasan dalam masalah ini. Selain itu sumber data juga diperoleh dari data online atau internet.

D. Metode Pengumpulan Data

Metode penelitian yang akan digunakan adalah *Library Research* dan *Field Research*.

1. *Library Research* atau penelitian kepustakaan yaitu mengumpulkan data dengan cara membaca buku-buku yang berkaitan dengan penelitian, seperti buku-buku tentang mikrokontroler, ssnsor, dan sistem pengamanan rumah.
2. *Field Research* atau penelitian lapangan yaitu mengumpulkan data dengan melakukan penelitian secara langsung di tempat penelitian yang telah ditentukan untuk memperoleh data yang dibutuhkan sebagai bahan pembahasan dalam penulisan ini. Dalam hal ini, metode yang digunakan yaitu observasi (*observation*) dan wawancara (*interview*).
 - a. *Observasi* yaitu melakukan pengamatan secara langsung di lokasi penelitian terhadap obyek yang akan diteliti dan dibahas serta mengumpulkan data atau informasi sebanyak mungkin yang berhubungan dengan masalah yang akan diteliti.
 - b. *interview*, yaitu mengadakan wawancara dan mencatat keterangan-keterangan mengenai masalah yang akan di bahas.

E. Instrumen Penelitian

Ada dua jenis instrumen penelitian yang digunakan dalam penelitian ini yaitu :

1. Perangkat Keras

Perangkat keras yang digunakan dalam mengembangkan dan mengumpulkan data pada aplikasi ini adalah sebagai berikut :

- a) Ponsel Android Lenovo a6010
- b) Laptop Acer
- c) Mikrokontroler Arduino Uno
- d) Buzzer
- e) Sensor PIR (*passive infrared receiver*)

2. Perangkat Lunak

Adapun perangkat lunak yang digunakan dalam aplikasi ini adalah sebagai berikut :

- a) Sistem Operasi Windows 8.1 (64 bit).
- b) Software Arduino Uno (ATMega328).

F. Teknik Pengolahan dan Analisa Data

1. Pengolahan Data

Pengolahan data diartikan sebagai proses mengartikan data-data lapangan yang sesuai dengan tujuan, rancangan dan sifat penelitian. Teknik pengolahan data dalam penelitian ini yaitu:

- a. Reduksi data adalah mengurangi atau memilah-milah data yang sesuai dengan topik dimana data tersebut dihasilkan dari penelitian.
- b. Koding data adalah penyesuaian data diperoleh dalam melakukan penelitian kepustakaan maupun penelitian lapangan dengan pokok pada permasalahan.

2. Analisi Data

Teknik analisis data bertujuan menguraikan dan memecahkan masalah berdasarkan data yang diperoleh. Dalam penelitian ini, penulis menggunakan metode analisis data kualitatif. Analisis data kualitatif adalah prosedur penelitian yang menghasilkan data deskriptif berupa kata-kata tertulis atau lisan dari orang-orang dan perilaku yang dapat diamati.

G. Metode Perancangan Alat

Metode yang digunakan pada penelitian ini adalah prototype. Prototype adalah pengembangan yang cepat dan pengujian terhadap model kerja (prototype) dari aplikasi baru melalui proses interaksi dan berulang-ulang yang biasa digunakan ahli sistem informasi dan ahli bisnis. Model prototype mampu menaarkan pendekatan yang terbaik dalam hal kepastian terhadap efisiensi algoritma, kemampuan penyesuaian diri dari sebuah sistem operasi atau bentuk-bentuk yang harus dilakukan oleh interaksi manusia dengan mesin. (Presman, 2009).

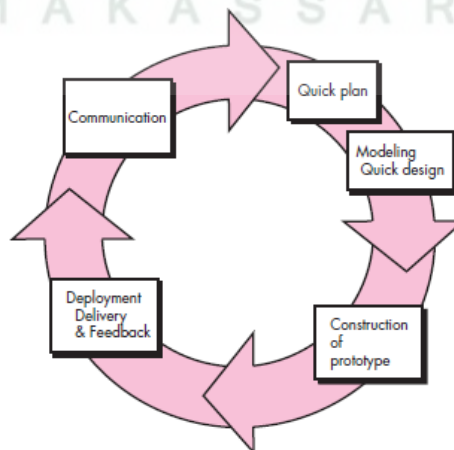

Gambar III.9: Model *Prototype*.

Berikut adalah tahapan dalam metode *prototype*:

a) *Communication*

Proses komunikasi dilakukan untuk menentukan tujuan umum, kebutuhan dan gambaran bagian-bagian yang akan dibutuhkan berikutnya.

b) *Quick Plan*

Perencanaan dilakukan dengan cepat dan mewakili semua aspek software yang diketahui, dan rancangan ini menjadi dasar pembuatan *prototype*.

c) *Modelling Quick Designs*

Proses ini berfokus pada representasi aspek perangkat lunak yang bisa dilihat kostumer. Pada proses ini cenderung ke pembuatan *prototype*.

d) *Construction of Prototype*

Membangun kerangka atau rancangan *prototype* dari perangkat lunak yang akan dibangun.

e) *Deployment Delivery and Feedback*

Prototype yang telah dibuat akan diperlihatkan ke kostumer untuk dievaluasi, kemudian memberikan masukan yang akan digunakan untuk merevisi kebutuhan sistem yang akan dibangun. (Presman, 2009)

H. Teknik Pengujian Sistem

Untuk Metode Pengujian yang dilakukan pada penelitian ini adalah metode pengujian langsung yaitu dengan menggunakan pengujian *Black Box*.

Digunakan untuk menguji fungsi-fungsi khusus dari perangkat lunak yang dirancang. Kebenaran perangkat lunak yang diuji hanya dilihat berdasarkan keluaran yang dihasilkan dari data atau kondisi masukan yang diberikan untuk fungsi yang ada tanpa melihat bagaimana proses untuk mendapatkan keluaran tersebut. Dari keluaran yang dihasilkan, kemampuan program dalam memenuhi kebutuhan pemakai dapat diukur sekaligus dapat diketahui kesalahan-kesalahannya.



BAB IV

ANALISIS DAN PERANCANGAN SISTEM

A. Rancangan Prinsip Kerja Sistem

Rancangan prinsip kerja sistem pengontrol keamanan rumah pada ruangan dapat di gambarkan sebagai berikut.

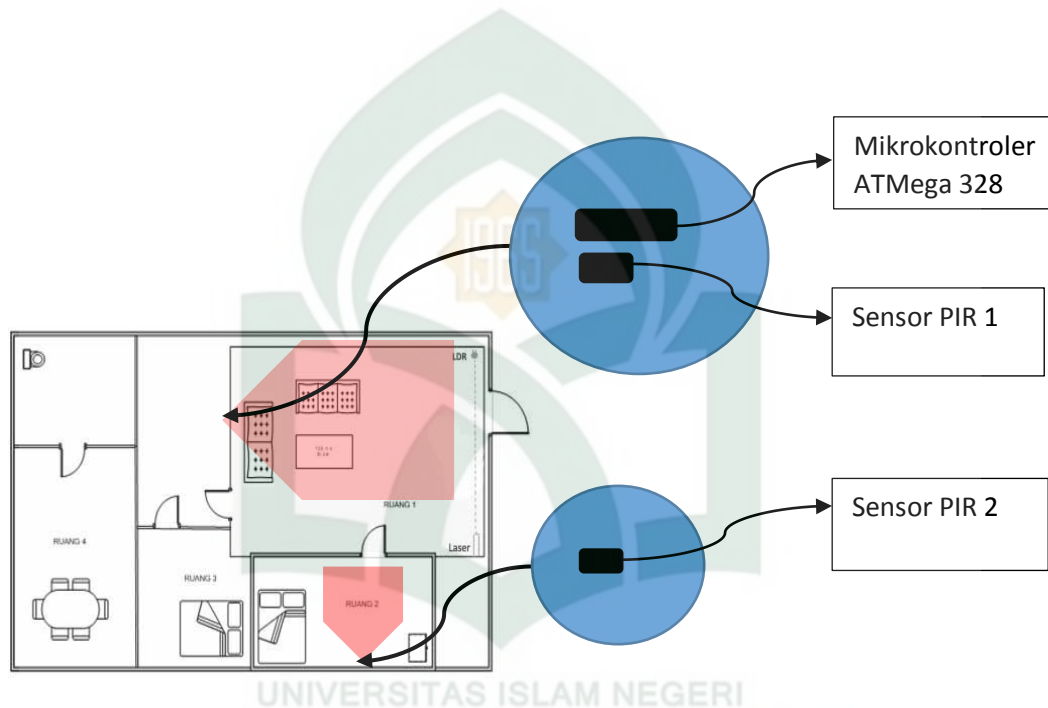

Gambar : IV.10. Rancangan Sistem

Pada saat pintu dibuka secara otomatis mengirim sinyal ke arduino uno. Kemudian gprs shield akan mengirim pesan kepada pemilik rumah. Begitu pun ketika sensor pir mendeteksi adanya gerakan, bazzzer akan berbunyi secara otomatis akan mengirim sinyal ke modul arduino+*sms shiled*, kemudian gprs shiled akan mengirim sebuah pesan kepada pemilik rumah.

B. Perancangan Perangkat Keras (Hardware)

1. Rancangan Alat

Seperti yang dijelaskan pada Bab sebelumnya bahwa dalam tugas akhir ini penulis merancang dan menguji sebuah sistem perangkat yang dapat mengontrol sistem keamanan rumah dengan *sensor passive infrared* berbasis *sms gateway*. Perangkat ini terdiri dari sebuah rangkaian kontrol sebagai perangkat kerasnya, dimana dalam rangkaian tersebut terdapat mikrokontroler sebagai pusat pengendalian.

Dalam Bab ini penulis akan menguraikan komponen-komponen yang digunakan untuk menyusun perangkat keras, cara kerjanya, dan bentuk program yang digunakan dalam menjalankan perangkat keras ini kemudian menguji sistem secara keseluruhan.

Adapun dalam perancangan perangkat keras ini diharapkan sistem keamanan rumah dengan sensor *passive infrared* berfungsi sesuai dengan yang di inginkan berdasarkan instruksi yang telah diprogram kedalam mikrokontroler.

Berikut ini adalah alat dan bahan yang digunakan dalam membuat pengamanan rumah yaitu sebagai berikut :

- a. Arduino Uno Atmega 328
- b. Sensor PIR
- c. GPRS Shield
- d. buzzer
- e. Handphon

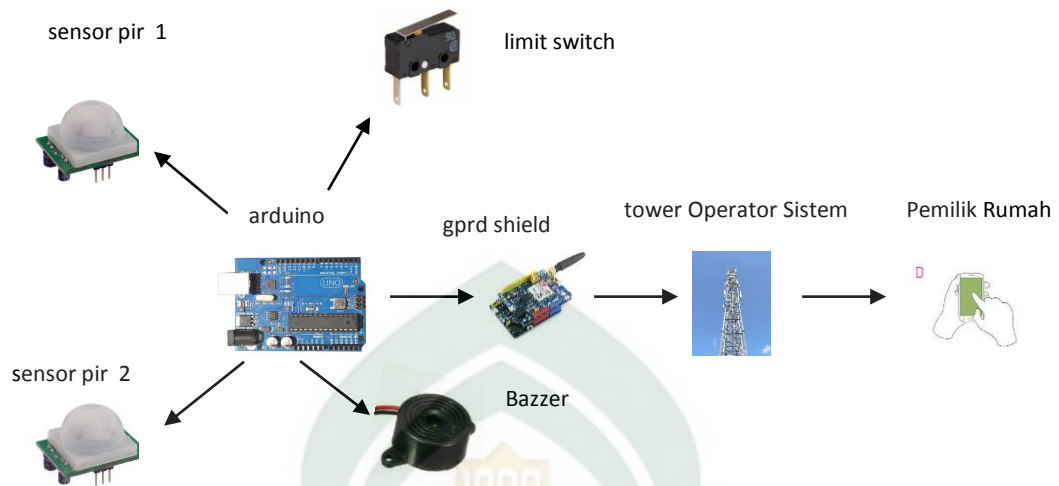

Gambar : IV.11. Perancangan Umum Sistem

2. Blok Diagram Sistem

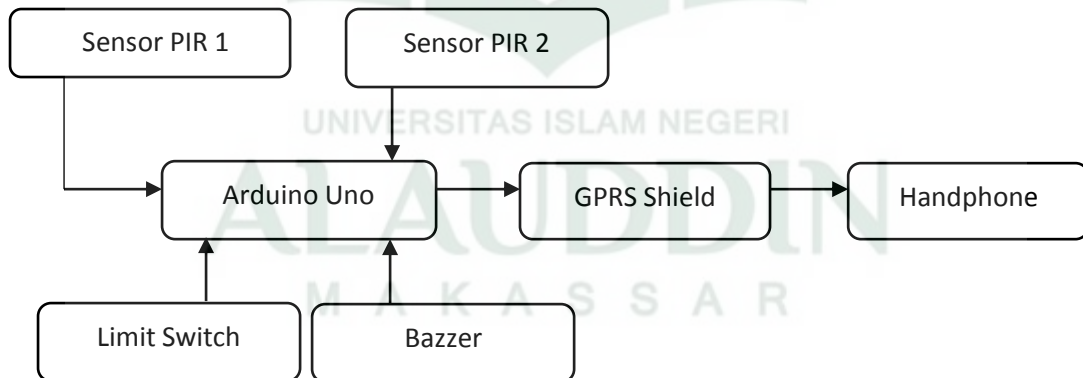

Gambar : IV.12. Blok Diagram Sistem

Fungsi dari tiap-tiap blok diagram dalam diagram di atas adalah :

- a. Sensor passive infrared bekerja sebagai alat untuk menangkap energi panas yang dihasilkan dari pancaran sinar infrared pasif yang dimiliki

setiap benda dengan suhu benda diatas nol mutlak. Seperti tubuh manusia yang memiliki suhu tubuh kira-kira 32 derajat celcius.

- b. Buzzer disini akan berbunyi apabila sensor pir mendeteksi adanya pergerakan.
- c. Arduino Uno adalah puse pengontrolan data input / output dari module sensor passive infrared dan GPRS Module.
- d. GPRS Module berfungsi untuk mengirim pesan jika sensor mendeteksi adanya gerakan.
- e. handphone berfungsi untuk menerima pesan / sms jika sensor mendeteksi gerakan.

3. Rancangan Sensor PIR dengan Arduino Uno

Pada rancangan pertama yaitu penggabungan sensor PIR dengan Arduino Uno. Bentuk rangkaian dapat dilihat pada gambar dibawah ini.

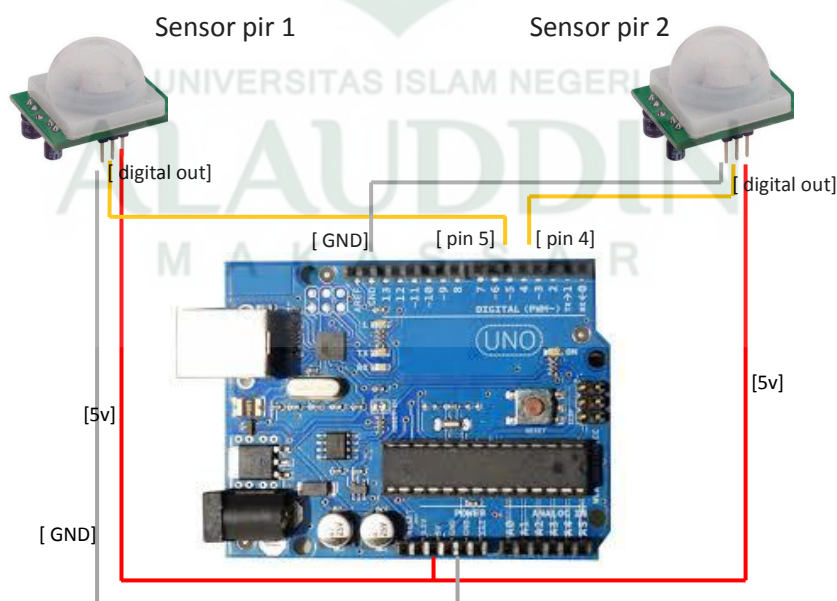

Gambar : IV.13. Konfigurasi Sensor PIR Ke Arduino Uno

Pada Gambar IV.4. dapat dilihat dari bentuk rangkaian Aduino Uno dengan sensor PIR terhubung oleh 6 kabel. PIN VCC dan GND pada modul sensor PIR terhubung pada Pin VCC 5 volt dan GND Arduino Uno. PIN OUT pada modu sensor PIR 1 terhubung pada pin 5 modul Arduino Uno dan PIN OUT pada sensor PIR 2 terhubung pada Pin 4 modul Arduino Uno.

4. Rancangan GPRS Shield dengan Arduino Uno

Tahap selanjutnya adalah menghubungkan pin-pin Arduino Uno ke modul GPRS Shield. Bentuk rangkaian dapat dilihat pada gambar di bawah.

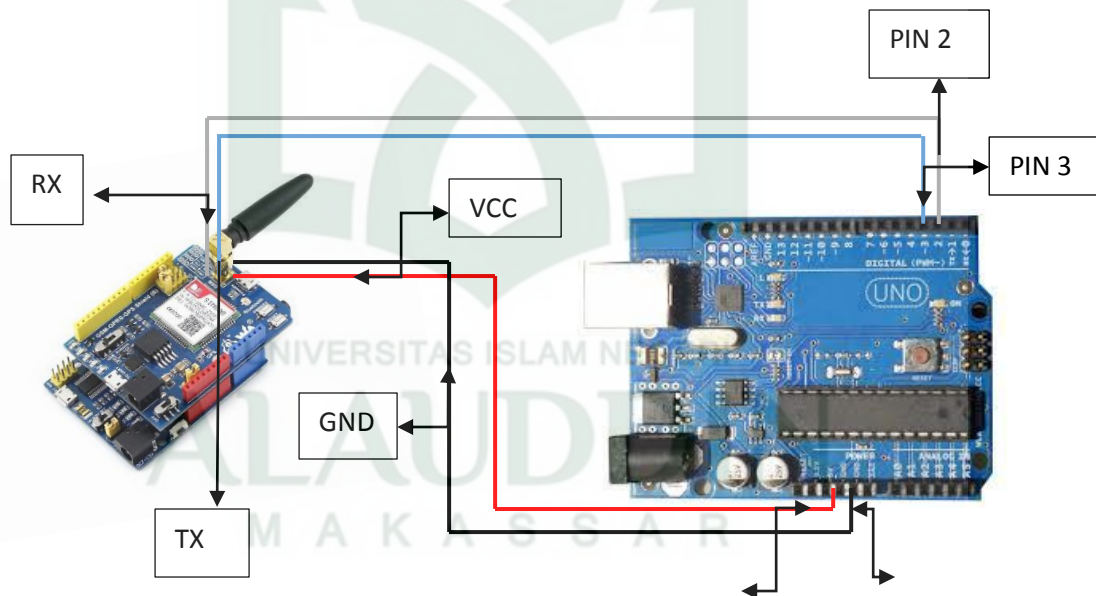

Gambar : IV.14. Konfigurasi GPRS Shield Ke Arduino Uno

5 V

GND

Kaki RX pada GSM Module terhubung dengan pin 2 Arduino Uno. Kaki TX pada GSM Module terhubung dengan pin 3 Arduino Uno. GND pada GSM Module terhubung dengan GND Arduino Uno. VCC Pada GSM Module terhubung dengan 5V Arduino Uno.

5. Hasil Perancangan Sistem

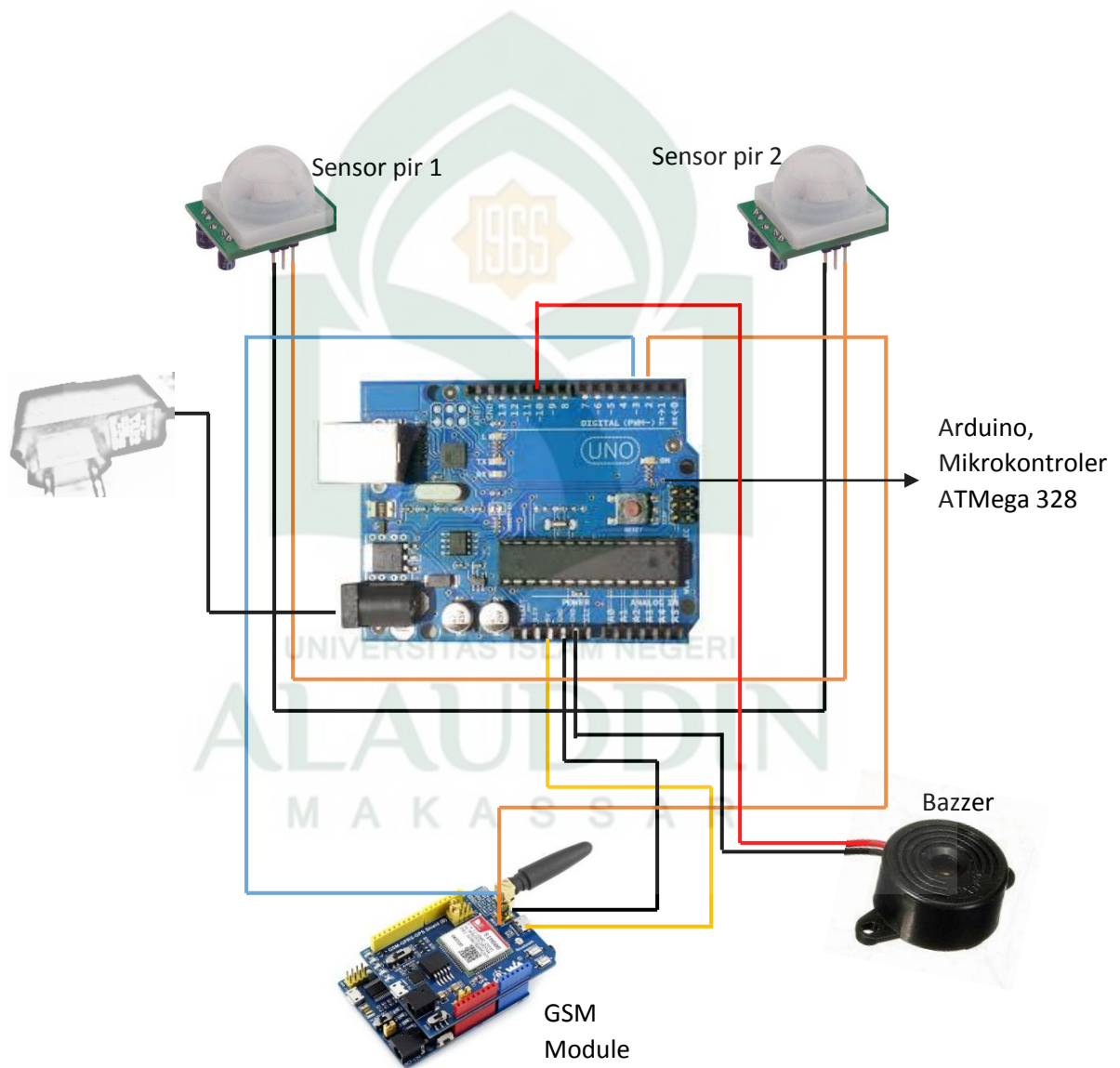

Gambar : IV.15. Hasil Rancangan

C. Perancangan Prangkat Lunak (Software)



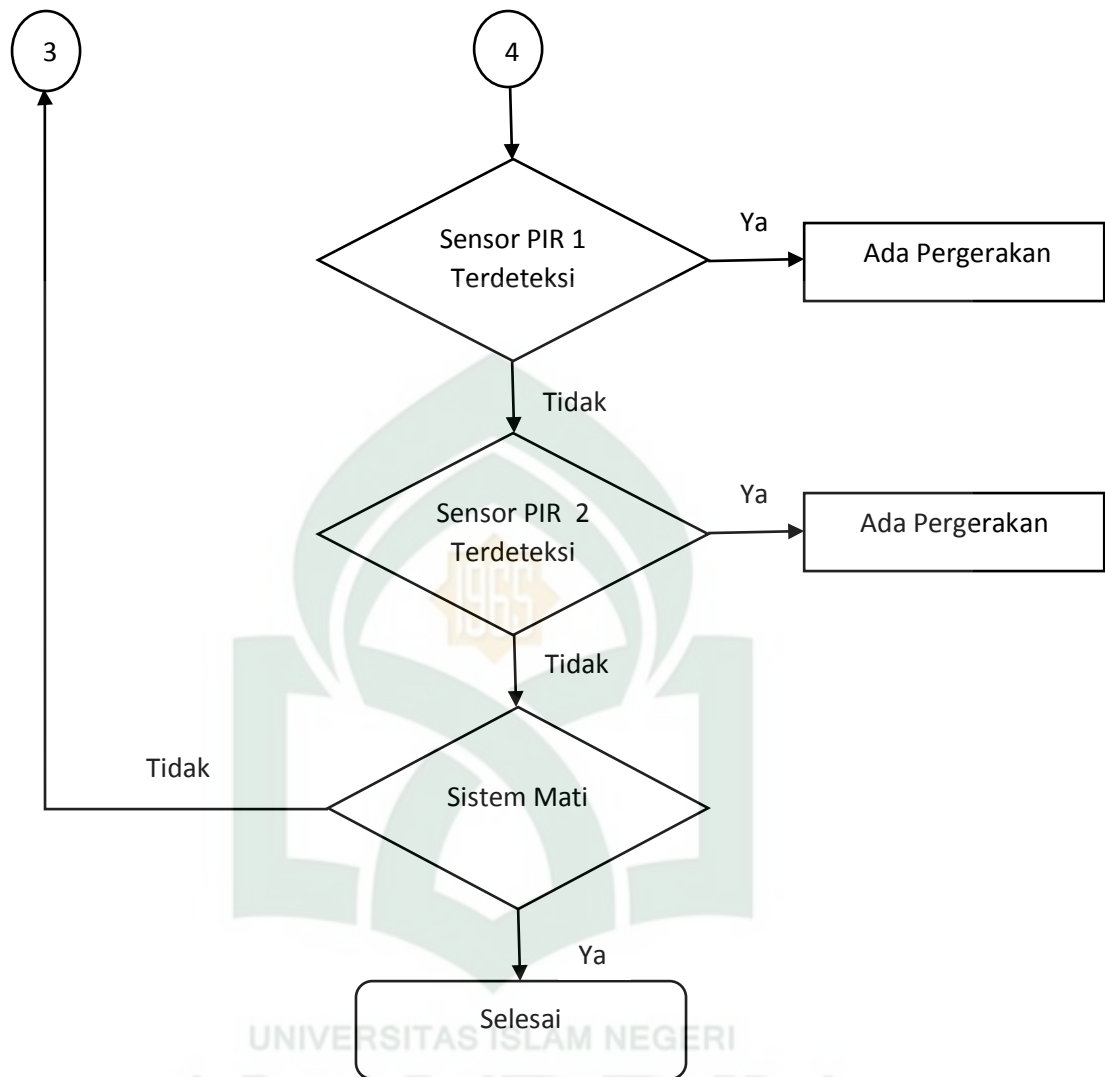

Gambar : IV.16. Flowchart Aplikasi Mikronontroler

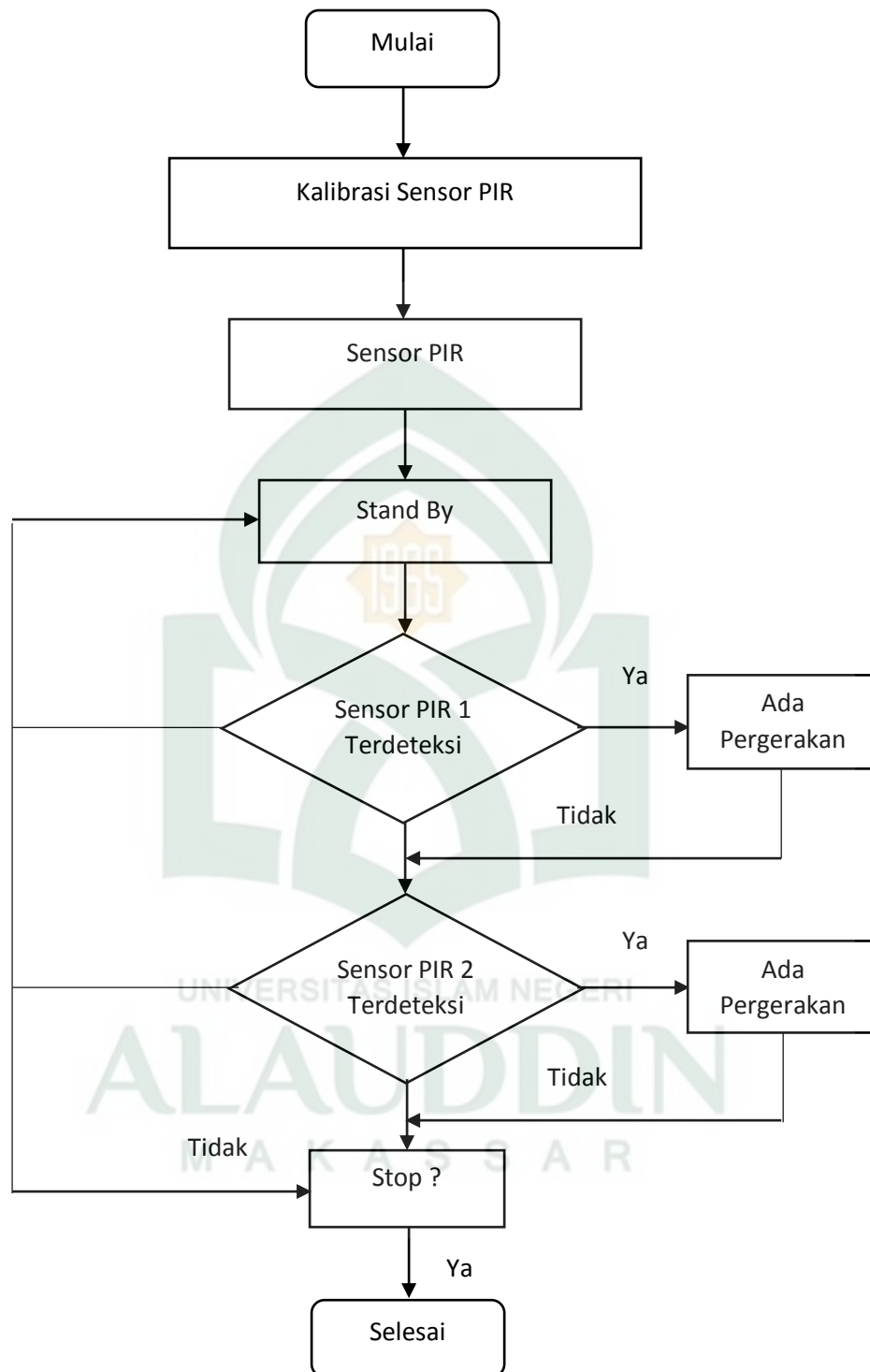

Gambar : IV.17. Flowchart Sensor PIR

BAB V

IMPLEMENTASI DAN PENGUJIAN SISTEM

A. Implementasi

1. Hasil Perancangan Perangkat Keras

Berikut ditampilkan hasil rancangan perangkat keras dari sistem keamanan rumah menggunakan sensor PIR berbasis SMS Gateway.

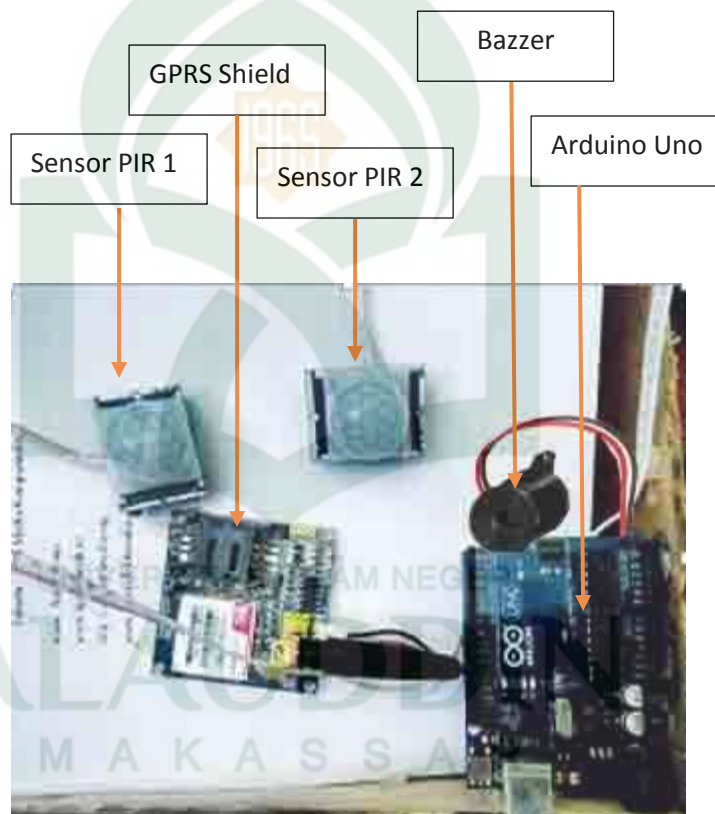

Gambar : V.18. Hasil Rancangan Perangkat Keras Dari Alat Pengaman Rumah

Dari gambar V.18 terlihat bentuk fisik hasil rancang bangun alat pengaman rumah menggunakan sensor PIR (*Passive Infra Red*) berbasis SMS

gateway. Peneliti menggunakan satu sensor yaitu sensor PIR, dimana Sensor PIR



ini bekerja dengan menangkap energi panas yang dihasilkan dari pancaran sinar inframerah pasif. Sebuah GPRS Shield yang di dalamnya terdapat sim card yang berfungsi untuk mengirim dan menerima sms apabila ada gerakan, maka sensor PIR akan mendeteksi gerakan tersebut kemudian bazzzer akan berbunyi kemudian mikrokontroler akan memerintahkan modem untuk mengirim SMS tiapa ada gerakan ke HP tujuan yang berupa teks “Ada Pergerakan Diruangan Tamu” dan “Ada Pergerakan Diruang Kamar”.

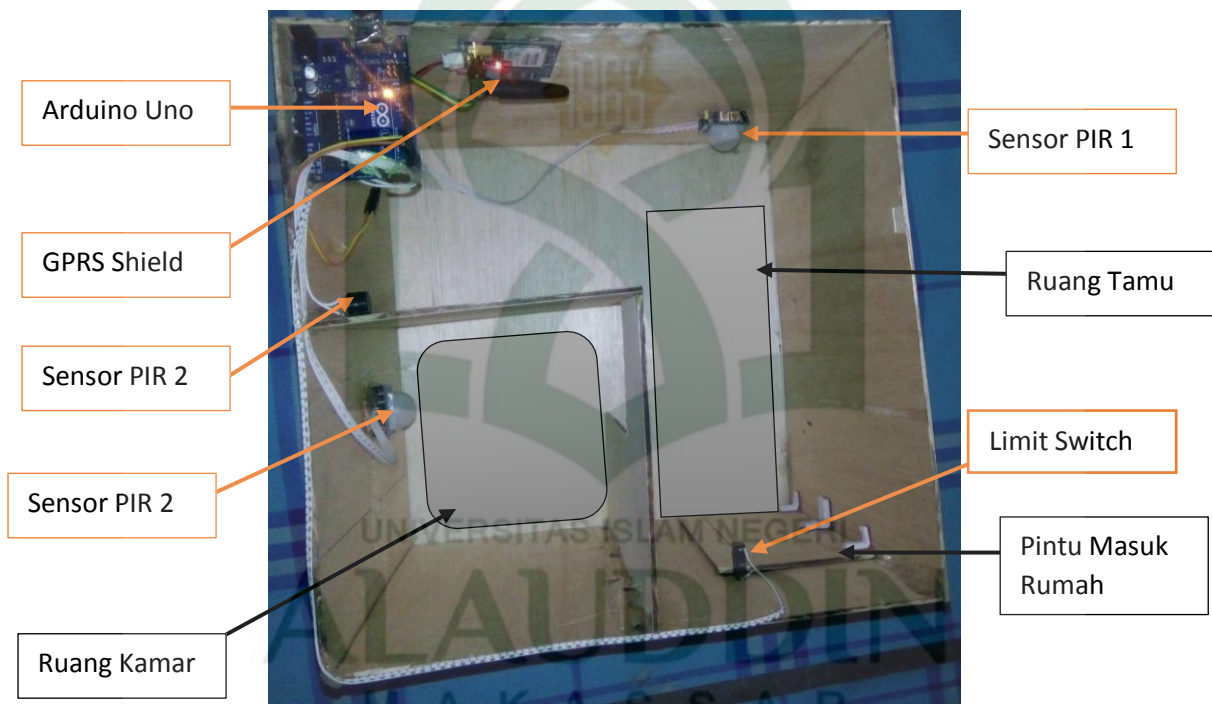

Gambar V.19. Penempatan Alat Pengaman Rumah Pada Miniatur Rumah

Dari gambar V.19 terlihat bentuk miniatur rumah dan penempatan alat pengaman rumah menggunakan sensor PIR, Bazzzer, Limit Switch. Peneliti

menggunakan satu jenis sensor yaitu sensor PIR, dimana Sensor PIR ini bekerja dengan menangkap energi panas yang dihasilkan dari pancaran sinar inframerah pasif yang dimiliki setiap benda dengan suhu benda diatas nol mutlak. Seperti tubuh manusia yang memiliki suhu tubuh kira-kira 32 derajat celcius, yang merupakan suhu panas yang khas yang terdapat pada lingkungan. Sebuah GPRS Shield yang di dalamnya terdapat sim card yang berfungsi untuk mengirim dan menerima sms. Jadi limit switch di tempatkan diatas pintu ketika ada orang yang membuka pintu bazzet akan berbunyi kemudian limit switch akan memerintahkan modem untuk mengirim pesan kepada pemilik rumah “Pintu rumah terbuka”. Sensor PIR ditempatkan didalam rumah atau sesuai dengan keinginan pengguna, apabila ada gerakan maka sensor PIR akan mendeteksi gerakan tersebut dan bazzet akan berbunyi selanjutnya mikrokontroler akan memerintahkan modem untuk mengirim SMS tiapa ada gerakan ke HP tujuan yang berupa teks “Ada Pergerakan Diruangan Tamu” dan “Ada Pergerakan Diruang Kamar” sebanyak n kali”, n disini adalah jumlah gerakan yang terjadi selama jeda waktu pengiriman SMS berikutnya. Berikut tampilan sms apabila sensor mendeteksi adanya gerak.

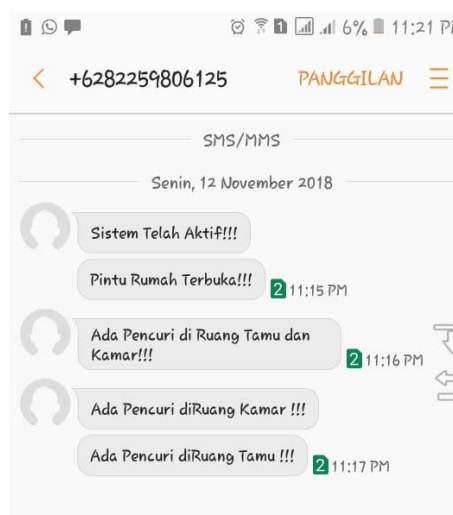

Gambar : V.20. Tampilan SMS Pada Saat Sensor Mendeteksi Gerak

2. Hasil Perancangan Perangkat Lunak

Dalam merancang alat pengaman rumah, digunakan perangkat lunak Arduino Genuino untuk membuatnya. Berikut adalah gambar dari



perangkat lunak yang digunakan.

Gambar : V.21. Tampilan Awal Aplikasi

B. Pengujian Sistem

Pengujian sistem merupakan proses pengeksekusian sistem perangkat keras dan lunak untuk menentukan apakah sistem tersebut cocok dan sesuai dengan yang diinginkan peneliti. Pengujian dilakukan dengan melakukan percobaan untuk melihat kemungkinan kesalahan yang terjadi dari setiap proses.

Adapun pengujian sistem yang digunakan adalah *Black Box*. Pengujian *Black Box* yaitu menguji perangkat dari segi spesifikasi fungsional tanpa menguji desain dan kode program. Pengujian dimaksudkan untuk mengetahui apakah fungsi-fungsi dan keluaran sudah berjalan sesuai dengan yang diinginkan.

Dalam melakukan pengujian, tahap-tahap yang dilakukan pertama kali adalah melakukan pengujian terhadap perangkat inputan yaitu pengujian terhadap sensor PIR yang akan mendeteksi gerak manusia. Adapun tahapan-tahapan dalam pengujian alat pengaman rumah menggunakan sensor PIR berbasis SMS Gateway adalah sebagai berikut :

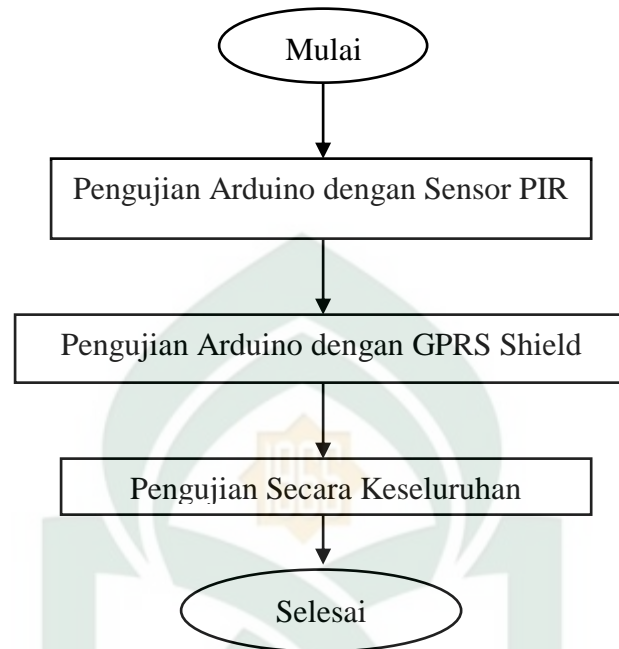

Gambar : V.22.Langkah Pengujian Sistem

a. Pengujian Arduini dengan Sensor PIR

Pengujian yang dilakukan dengan menghubungkan Arduino Uno dengan Sensor PIR. Berikut ini adalah langkah-langkah pengujian Arduino Uno dengan Sensor PIR :

- 1) Pin 5V Arduino Uno terhubung dengan kaki VCC pada sensor PIR
- 2) Pin GND Arduino Uno terhubung dengan kaki GND pada sensor PIR
- 3) Pin 4,5 Arduino Uno terhubung dengan pin digital OUT sensor PIR 1,2
- 4) Set Coding Arduino Uno menggunakan Library SerialTemp.ino.



Gambar : V.23. Pin-Pin Sensor PIR Terhubung Dengan Arduino Uno

```

Alarm | Arduino 1.8.7
File Edit Sketch Tools Help
Alarm
#include <SoftwareSerial.h>
#define kamar digitalRead(8)
#define tamu digitalRead(9)
SoftwareSerial SIM900A(2,3); // RX | TX
int kode, hitung, kodeSudahKirim;
long millisSekarang, millisDelay;
void setup() {
  // put your setup code here, to run once:
  Serial.begin(9600);
  SIM900A.begin(9600);
  pinMode(8, INPUT_PULLUP);
  pinMode(9, INPUT_PULLUP);
  SIM900A.println("AT+CMGF=1");
  delay(1000);
}

void loop() {
  // put your main code here, to run repeatedly:
  millisSekarang=millis();

  if((millisSekarang-millisDelay)>=1000){
    millisDelay=millisSekarang;
    if(kodeSudahKirim==1)hitung++;
    if(hitung>600){
      hitung=0;
      kodeSudahKirim=0;
    }
  }
}

```

Gambar : V.24. Listing Pengujian Arduino Uno Dengan Sensor PIR

b. Pengujian Arduino dengan GPRS Shield

GPRS shield berlaku sebagai switch untuk mengirim pesan/sms, pengujian dilakukan dengan menghubungkan Arduino Uno + GSM Module seperti pada pengujian pertama kemudian data yang diterima GSM Module dari Arduino Uno ketika ada pergerakan akan langsung mengirim pesan/sms ke pemilik rumah. Berikut ini adalah langkah-langkah pengujian Arduino Uno + GSM :

- 1) Pastikan semua langkah pada pengujian pertama telah dilakukan
- 2) Pin 2 Arduino Uno terhubung dengan RX pada GSM Module
- 3) Pin 3 Arduino Uno terhubung dengan TX pada GSM Module
- 4) GND Arduino Uno terhubung dengan GND pada GSM Module
- 5) SV Arduino Uno terhubung dengan VCC pada GSM Module



Gambar : V.25. Pengujian Arduino Uno Dengan Gprs Shield



```

Alarm | Arduino 1.8.7
File Edit Sketch Tools Help
Alarm
else kode=0;
Serial.println();
}
void kirimSmsKamar(){
SIM900A.println("AT+CMGS="+6285298936857+"\r"); //Mobile
delay(1000);
SIM900A.println("Ada Pencuri diRuang Kamar !!!");
delay(100);
SIM900A.println((char)26);// ASCII code of CTRL+Z
delay(1000);
}
void kirimSmsTamu(){
SIM900A.println("AT+CMGS="+6285298936857+"\r"); //Mobile
delay(1000);
SIM900A.println("Ada Pencuri diRuang Tamu !!!");
delay(100);
SIM900A.println((char)26);// ASCII code of CTRL+Z
delay(1000);
}
void kirimSmsKamarTamu(){
SIM900A.println("AT+CMGS="+6285298936857+"\r"); //Mobile
delay(1000);
SIM900A.println("Ada Pencuri di Ruang Tamu dan Kamar!!!");
delay(100);
SIM900A.println((char)26);// ASCII code of CTRL+Z
delay(1000);
}
}

```

Gambar : V.26. Listing Pengujian Arduino Dengan Gprs Shield

c. Pengujian Secara Keseluruhan

Pengujian output alat ini untuk mengetahui seberapa cepat respon dari alat untuk memberikan tanda peringatan pemilik rumah dan menganalisa alat tersebut.

```

#include <SoftwareSerial.h>
#define kamar digitalRead(8)
#define tamu digitalRead(9)
#define limit !digitalRead(4)
SoftwareSerial SIM900A(2, 3); // RX | TX
int kode, hitung, kodeSudahKirim;
long millisSekarang, millisDelay;
boolean konLimit, kodeBuzzer;
void setup() {
  // put your setup code here, to run once:
  Serial.begin(9600);
  SIM900A.begin(9600);
  pinMode(8, INPUT_PULLUP);
  pinMode(9, INPUT_PULLUP);
  pinMode(4, INPUT_PULLUP);
  pinMode(5, 1);
  SIM900A.println("AT+CMGF=1");
  delay(1000);

  SIM900A.println("AT+CMGS=\"+6285298936857\"\r"); //Mobile
  phone number to send message
  delay(1000);
  SIM900A.println("Sistem Telah Aktif!!!");
  delay(100);
  SIM900A.println((char)26); // ASCII code of CTRL+Z
  delay(1000);
}

void loop() {
  // put your main code here, to run repeatedly:
  millisSekarang=millis();
  kodeBuzzer=(millisSekarang/200)%2;
  if((millisSekarang-millisDelay)>=1000){
    millisDelay=millisSekarang;
    if(kodeSudahKirim==1) hitung++;
    if(hitung>30){
      hitung=0;
      kodeSudahKirim=0;
    }
  }
  Serial.print("Kamar=");
  Serial.print(digitalRead(8)); Serial.print(" Ruang Tamu=");
  Serial.print(digitalRead(9)); Serial.print(" Pintu=");
  Serial.print(digitalRead(4)); Serial.print(" Timer=");
  Serial.print(hitung); Serial.print(" ");

  if(kamar && tamu &&
kodeSudahKirim==0){kode=3; kodeSudahKirim=1; kirimSmsKamarTamu();
};
  else if(!kamar && tamu &&
kodeSudahKirim==0){kode=2; kodeSudahKirim=1; kirimSmsTamu();};
  else if(kamar && !tamu &&
kodeSudahKirim==0){kode=1; kodeSudahKirim=1; kirimSmsKamar();};
  else kode=0;
}

```

```

    if(kamar || limit)digitalWrite(5,kodeBuzzer);
    else digitalWrite(5,0);

    if(limit && konLimit==0){kirimSmsPintu();konLimit=1;}
    if(!limit && konLimit==1)konLimit=0;
    Serial.println();
}
void kirimSmsKamar(){
    SIM900A.println("AT+CMGS="+6285298936857+"\r"); //Mobile
phone number to send message
    delay(1000);
    SIM900A.println("Ada Pencuri diRuang Kamar !!!");
    delay(100);
    SIM900A.println((char)26); // ASCII code of CTRL+Z
    delay(1000);
}
void kirimSmsTamud(){
    SIM900A.println("AT+CMGS="+6285298936857+"\r"); //Mobile
phone number to send message
    delay(1000);
    SIM900A.println("Ada Pencuri diRuang Tamu !!!");
    delay(100);
    SIM900A.println((char)26); // ASCII code of CTRL+Z
    delay(1000);
}
void kirimSmsKamarTamud(){
    SIM900A.println("AT+CMGS="+6285298936857+"\r"); //Mobile
phone number to send message
    delay(1000);
    SIM900A.println("Ada Pencuri di Ruang Tamu dan Kamar!!!");
    delay(100);
    SIM900A.println((char)26); // ASCII code of CTRL+Z
    delay(1000);
}
void kirimSmsPintud(){
    SIM900A.println("AT+CMGS="+6285298936857+"\r"); //Mobile
phone number to send message
    delay(1000);
    SIM900A.println("Pintu Rumah Terbuka!!!");
    delay(100);
    SIM900A.println((char)26); // ASCII code of CTRL+Z
    delay(1000);
}
}

```

C. Tabel Pengujian

Tabel V.1. Pengujian Alat Saat Sensor PIR Mendeteksi Gerakan Manusia

Objek	Jarak Objek	LED (keadaan)	SMS	Keterangan (objek)
Manusia	2 meter	On	Terkirim	Mendeteksi
Manusia	3 meter	On	Terkirim	Mendeteksi
Manusia	4 meter	On	Terkirim	Mendeteksi
Manusia	5,3 meter	On	Terkirim	Mendeteksi
Manusia	5,4 meter	On	Tidak Terkirim	Tidak Terdeteksi

Pada pengujian diatas yaitu dengan objek manusia. Berdasarkan hasil pengujian, sensor dapat mendeteksi adanya gerakan manusia dengan jarak maksimal antara sensor PIR dan objek \pm 5,3 meter. Ketika mendeteksi keberadaan manusia, indikator LED akan menyala dilanjutkan dengan nofikasi berupa SMS dari modul GSM ke pos security atau pemilik rumah.

Tabel V.2. Hasil Pengujian Secara Keseluruhan

Kondisi	Reaksi Alat Saat Di Uji	Reaksi Alat Sesuai Rancangan Sistem	Keterangan
Tidak Ada Terdeteksi Pergerakan	Sensor mendeteksi apabila tidak ada orang terdeteksi	Modem tidak aktif untuk mengirim pesan	Sistem berfungsi sesuai rancangan
Ada Terdeteksi Pergerakan	Sensor mendeteksi apabila ada orang terdeteksi, kemudian modem mengirimkan pesan pemberitahuan kepada pemilik rumah/security	Modem aktif untuk mengirimkan pesan	Sistem berfungsi sesuai rancangan

BAB VI

PENUTUP

A. Kesimpulan

Berdasarkan hasil penelitian yang telah dilakukan didapat kesimpulan sebagai berikut :

Sistem keamanan rumah berhasil di rancang dan di buat dengan menggunakan mikrokontroler Arduino Uno dengan menggunakan satu sensor yaitu sensor PIR (Passive Infrared Receiver), Sensor PIR ini bekerja dengan menangkap energi panas yang dihasilkan dari pancaran sinar inframerah pasif yang dimiliki setiap benda dengan suhu benda diatas nol mutlak. Seperti tubuh manusia yang memiliki suhu tubuh kira-kira 32 derajat celcius, yang merupakan suhu panas yang khas yang terdapat pada lingkungan. Sistem pengiriman status keadaan rumah dengan pesan singkat (SMS) kepada pemilik rumah atau user telah bekerja atau berhasil sesuai dengan spesifikasi dan tujuan yang diinginkan. Pengujian Sensor PIR untuk mendeteksi gerak manusia dengan jarak maksimal antara sensor PIR dan objek $\pm 5,3$ meter, dapat bekerja dengan baik, dan dengan tingkat kesalahan yang rendah.

B. Saran

Rancang bangun alat pengaman rumah menggunakan sensor PIR berbasis SMS Gateway ini masih sangat jauh dari kesempurnaan. Untuk menciptakan sebuah sistem yang baik dan canggih tentu perlu dilakukan pengembangan, baik dari sisi manfaat sistem, fitur-fitur pada alat tersebut

maupun dari sisi kerja sistem. Berikut adalah beberapa saran yang dapat disampaikan peneliti sebagai berikut:

1. Penambahan sensor lagi (seperti sensor ultrasoni, dan MQ-2) agar setiap sisi rumah dapat terdeteksi, guna mendapatkan hasil yang optimal.
2. Penambahan sistem penguncian menggunakan mode *touchscreen* pada akses masuk rumah.
3. Penambahan kamera guna mendapatkan hasil yang lebih detail lagi sehingga mengurangi tingkat *error* pada sistem keamanan ini.

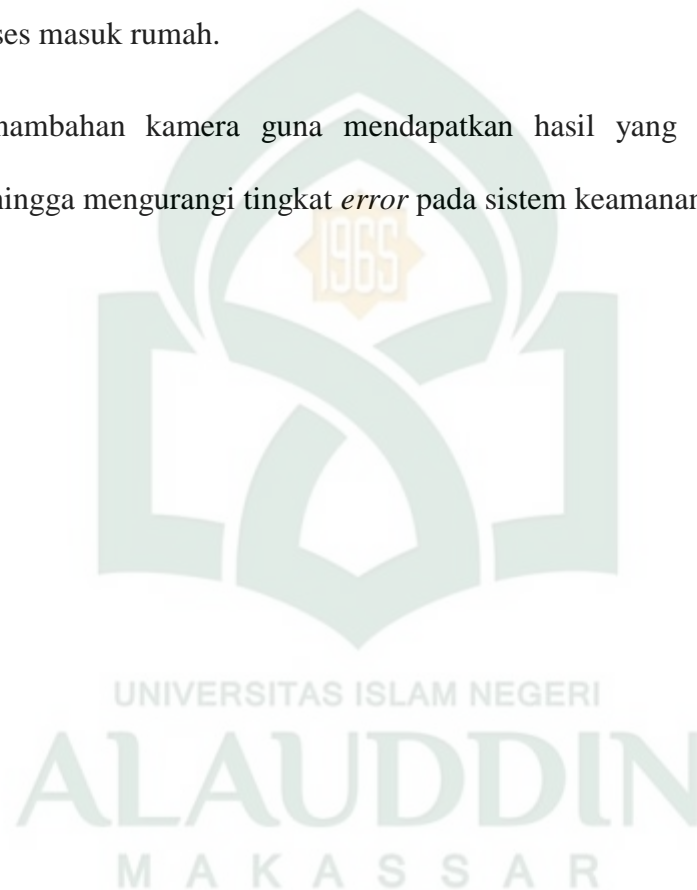

DAFTAR PUSTAKA

- Ahmadi, Aziz, *Kendali Penerangan Rumah Jarak Jauh Menggunakan Short Message Service(sms)*.2009
- http://lib.uinmalang.ac.id/thesis/fullchapter/04540028-aziz_ahmadi.pdf (Di akses 25 Januari 2012).
- Al-Hikma Aluran dan terjemahannya*. Departemen Agama RI, Bandung CV Penerbit Diponegoro. 2008
- AgamaKementrian. *Al-Quran Al-Karim dan Terjemahannya*. Jakarta: Departemen Agama, 2008.
- Al-Fatah Hanif. *Analisis dan Perancangan Sistem Informasi*. Yogyakarta: Andi. 2016.
- Dayat Kurniawan, *ATMega8 dan Aplikasinya*, (jakarta : Elex Media Komputindo, 2009).
- Erika, Ayu. *Pengantar Teori Informasi Dan komunikasi* . Jakarta 2015.
- Karseno, Doni. 2011. “*Sistem Pengamanan Rumah Dengan Security Password Menggunakan Remote Berbasis Mikrokontroler Arduino*”. Jurnal. Sekolah Tinggi Manajemen Informatika Dan Kompuer Yogyakarta.
- Lumban Tobing, Sandro. 2014. “*Rancang Bangun Pengaman Pintu Menggunakan Sidik Jari (Fingerprint) Dan Android Berbasis Mikrokontroler ATMega8*”. Jurnal. Universitas Tanjungpura Pontianak.
- M. Muhsin, *Elektronika Digital-Teori dan Penyelesaian*. Yogyakarta : Andi. 2014.
- Musliha, Khoirum. 2015. “ *Rancang Bangun Sistem Keamanan Rumah Berbasis Arduino Mega 2560*”. Jurnal. Universitas Dian Nuswantoro Semarang.
- Naskan. 2015. *Konsep Dasar Mikrokontroler* . Jurnal. STMIK AMIKOM Yogyakarta.
- Ningsih Sulistia Deny, *Prototype Wastafel Otomatis Berbasis Mikrokontroler AT89S51*, Surakarta : Universitas Sebelas Maret, h.8.

- Presman, Roger S. “*Software Engineering: A Practitioner’s Approach*”.Cet.MHHE,.2009.
- Ramadhian. 2014. *Prototipe Sistem Peringatan Dini Berbasis SMS Untuk Mendeteksi Kenaikan Kadar Gas Amoniak Di Pengolahan Air Limbah Industri Penyamakan Kulit*”.
- Sutriono, *Setiawan Sulhan*,2008 <http://Sutriono.blogspot.com/2015/06/pengertian-dan-cara-kerja-sensor-pir.html>.
- Syaifuddin, Dimas Yuniawan, *Rancang Bangun Sistem Keamanan Pintu Geser Berbasis Mikrokontroler At8951.h.3* (di akses 10 Januari 2012).
- Winoto Ardi. *Mikrokontroler AVR ATmega8/32/16/8535 dan Pemrograman dengan Bahasa C pada WinAVR*. Bandung: Informatika. 2008.
- Widianto Didik Eko, *Sistem Pengamanan Pintu Rumah Otomatis Via SMS Berbasis Mikrokontroler ATmega328P*.
https://www.researchgate.net/publication/311614538_Sistem_Pengamanan_PintuRumah_Otomatis_via_SMS_Berbasis_Mikrokontroller_ATMega328P
(di akses 10 januari 2015)
- Sudjadi. *Teori dan Aplikasi Microcontroller*. Yogyakarta: Graha Ilmu Sutrisno, 1987.
- Zubair Aqmal. 2010. “*Siatem Peringatan Dini Untuk Keamanan Rumah Berbasis Mikrokontroler Pada Kompleks Perumahan*”. Universitas UIN Auuddin Makassar.

RIWAYAT HIDUP



YUSUF PUNDE MADOI, lahir di Buntu Lepong Kabupaten Enrekang, Desa Benteng Alla Utara pada tanggal 03 februari 1994. Anak dari pasangan suami istri Laman dan Sini, Memulai pendidikannya di SDN 167 BUNTU DAMA Kec.Baroko pada tahun 2001-2006 selama 6 tahun, Tahun 2006-2009 di SMP NEGERI 5 ALL , 2009-2012 di MADRASAH ALIYAH MUHAMMADIYAH KALOSI dan melanjutkan ke jenjang S-1 UNIVERSITAS ISLAM NEGERI (UIN) ALAUDDIN MAKASSAR , JURUSAN TEKNIK INFORMATIKA pada tahun 2012-2018.