

**Rancang Bangun Sistem Pemeliharaan Ternak Ayam Broiler  
pada Kandang Tertutup berbasis Mikrokontroler**



**SKRIPSI**

Diajukan untuk memenuhi salah satu syarat guna mencapai gelar  
Sarjana Komputer pada Jurusan Teknik Informatika  
Fakultas Sains dan Teknologi  
UIN Alauddin Makassar

Oleh:

**ULFA ANNISA**

**NIM: 60200113041**

**JURUSAN TEKNIK INFORMATIKA  
FAKULTAS SAINS DAN TEKNOLOGI  
UNIVERSITAS ISLAM NEGERI (UIN) ALAUDDIN MAKASSAR  
2018**

## PERNYATAAN KEASLIAN SKRIPSI

Mahasiswa yang bertanda tangan di bawah ini:

Nama : Ulfa Annisa  
NIM : 60200113041  
Tempat/Tgl. Lahir : Ujung Pandang, 30 Januari 1996  
Jurusan : Teknik Informatika  
Fakultas/Program : Sains dan Teknologi  
Judul : Rancang Bangun Sistem Pemeliharaan Ternak Ayam Broiler pada Kandang Tertutup berbasis Mikrokontroler.

Menyatakan dengan sebenarnya bahwa skripsi yang saya tulis ini benar merupakan hasil karya saya sendiri. Jika di kemudian hari terbukti bahwa ini merupakan duplikasi, tiruan, plagiat, atau dibuat oleh orang lain, sebagian atau seluruhnya, maka skripsi dan gelar yang diperoleh karenanya batal demi hukum.

Makassar, 18 Maret 2018

Penyusun,



Ulfa Annisa

NIM : 60200113041

## PERSETUJUAN PEMBIMBING

Pembimbing penulisan skripsi saudara **Ulfa Annisa: 60200113041**, mahasiswa Jurusan Teknik Informatika pada Fakultas Sains dan Teknologi Universitas Islam Negeri (UIN) Alauddin Makassar, setelah dengan seksama meneliti dan mengoreksi skripsi yang bersangkutan dengan judul, "**Rancang Bangun Sistem Pemeliharaan Ternak Ayam Broiler pada Kandang Tertutup berbasis Mikrokontroler**", memandang bahwa skripsi tersebut telah memenuhi syarat-syarat ilmiah dan dapat disetujui untuk diajukan ke sidang Munaqasyah.

Demikian persetujuan ini diberikan untuk proses selanjutnya

Makassar, Maret 2018

Pembimbing I

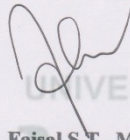

Faisal S.T., M.T.

NIP. 19720721 201101 1 001

Pembimbing II

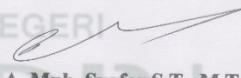

A. Muh. Svafar S.T., M.T.

NIP. 70010063

## PENGESAHAN SKRIPSI

Skripsi yang berjudul "Rancang Bangun Sistem Pemeliharaan Ternak Ayam Broiler pada Kandang Tertutup berbasis Mikrokontroler." yang disusun oleh Ulfa Annisa, NIM 60200113041, mahasiswa Jurusan Teknik Informatika pada Fakultas Sains dan Teknologi UIN Alauddin Makassar, telah diuji dan dipertahankan dalam sidang *munaqasyah* yang diselenggarakan pada Hari Rabu Tanggal 28 Maret 2018 M, bertepatan dengan 11 Rajab 1439 H, dinyatakan telah dapat diterima sebagai salah satu syarat untuk memperoleh gelar Sarjana dalam Ilmu Teknik Informatika, Jurusan Teknik Informatika.

Makassar, 28 Maret 2018 M.

11 Rajab 1439 H.

### DEWAN PENGUJI :

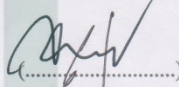
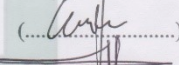
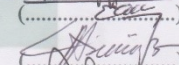
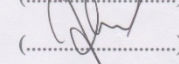
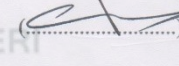
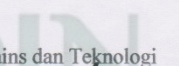
Ketua	: Dr. Wasilah, S.T., M.T.	
Sekretaris	: A. Hutami Endang, S.Kom., M.Kom.	
Munaqisy I	: Faisal Akib, S.Kom., M.Kom.	
Munaqisy II	: Dr. Abdullah, M.Ag.	
Pembimbing I	: Faisal, S.T., M.T.	
Pembimbing II	: A. Muhammad Syafar, S.T., M.T.	

Diketahui oleh :

Dekan Fakultas Sains dan Teknologi

UIN Alauddin Makassar,



**Prof. Dr. H. Arifuddin, M.Ag.**

NIP. 19691205 199303 1 001

## KATA PENGANTAR

بِسْمِ اللَّهِ الرَّحْمَنِ الرَّحِيمِ

Tiada kata yang pantas penulis ucapkan selain puji syukur kehadiran Allah swt. atas berkat dan Rahmat-Nya sehingga penulis dapat menyelesaikan skripsi ini. Shalawat dan salam tak lupa penulis kirimkan kepada Baginda Rasulullah saw. yang telah membimbing kita semua. Penulisan skripsi ini bertujuan untuk memenuhi salah satu syarat keserjanaan di UIN Alauddin Makassar jurusan Teknik Informatika fakultas Sains dan Teknologi.

Dalam pelaksanaan penelitian sampai pembuatan skripsi ini, penulis banyak sekali mengalami kesulitan dan hambatan. Tetapi berkat keteguhan dan kesabaran penulis akhirnya skripsi ini dapat diselesaikan juga. Hal ini karena dukungan dan bantuan dari berbagai pihak yang dengan senang hati memberikan dorongan dan bimbingan yang tak henti-hentinya kepada penulis.

Melalui kesempatan ini, penulis menyampaikan rasa terima kasih yang sebesar-besarnya dan penghargaan yang setinggi-tingginya kepada Ayahanda Nurawan dan Ibunda Sohra Muddin yang selalu memberikan doa, kasih sayang, dan dukungan baik moral maupun material. Tak akan pernah cukup kata untuk mengungkapkan rasa terima kasih Ananda buat ayahanda dan ibunda tercinta. Beberapa dukungan lainnya juga penulis ucapkan kepada:

1. Rektor Universitas Islam Negeri (UIN) Alauddin Makassar, Prof. Dr. H. Musafir Pababbari, M.Si.

2. Dekan Fakultas Sains dan Teknologi Universitas Islam Negeri (UIN) Alauddin Makassar, Prof. Dr. H. Arifuddin Ahmad, M.Ag.
3. Ketua Jurusan Teknik Informatika, Faisal, S.T., M.T. dan Sekretaris Jurusan Teknik Informatika, A. Muhammad Syafar, S.T., M.T.
4. Pembimbing I, Faisal, S.T., M.T. dan pembimbing II, A. Muhammad. Syafar, S.T., M.T. yang telah membimbing penulis untuk mengembangkan pemikiran dalam penyusunan skripsi ini hingga selesai.
5. Penguji I, Faisal Akib, S.Kom., M.Kom. Penguji II, Dr. Abdullah , M.Ag. yang telah menguji, menasehati, serta memberikan saran untuk menjadikan penyusunan skripsi ini lebih baik lagi.
6. Seluruh dosen, staf dan karyawan Jurusan Teknik Informatika Fakultas Sains dan Teknologi UIN Alauddin Makassar yang telah banyak memberikan sumbangsih baik tenaga maupun pikiran.
7. Teman-teman 13iner, angkatan 2013 Teknik Informatika yang telah banyak membantu penulis dalam menyelesaikan skripsi ini.
8. Pjs and friends serta kakanda aan yang selalu memberi semangat dan membantu dalam penyelesaian skripsi.
9. Seluruh pihak yang tidak dapat penulis sebutkan satu per satu, namun telah banyak terlibat membantu penulis dalam proses penyusunan skripsi ini.

Penulis sadar bahwa tentunya dalam penulisan skripsi ini masih banyak terdapat kekurangan untuk itu saran dan kritik dari pembaca yang sifatnya membangun sangat diharapkan, demi pengembangan kemampuan penulis kedepan.

Akhir kata, hanya kepada Allah swt. Penulis memohon ridho dan maghfirahNya, semoga keikhlasan dan bantuan yang telah diberikan kepada penulis dapat bernilai pahala disisi-Nya. Semoga karya ini dapat memberikan manfaat kepada mereka yang membutuhkan, semoga Allah swt. Melimpahkan rahmat-Nya kepada kita semua. Aamiin.

Makassar, 18 Maret 2018

Penyusun,

Ulfa Annisa

NIM : 60200113041

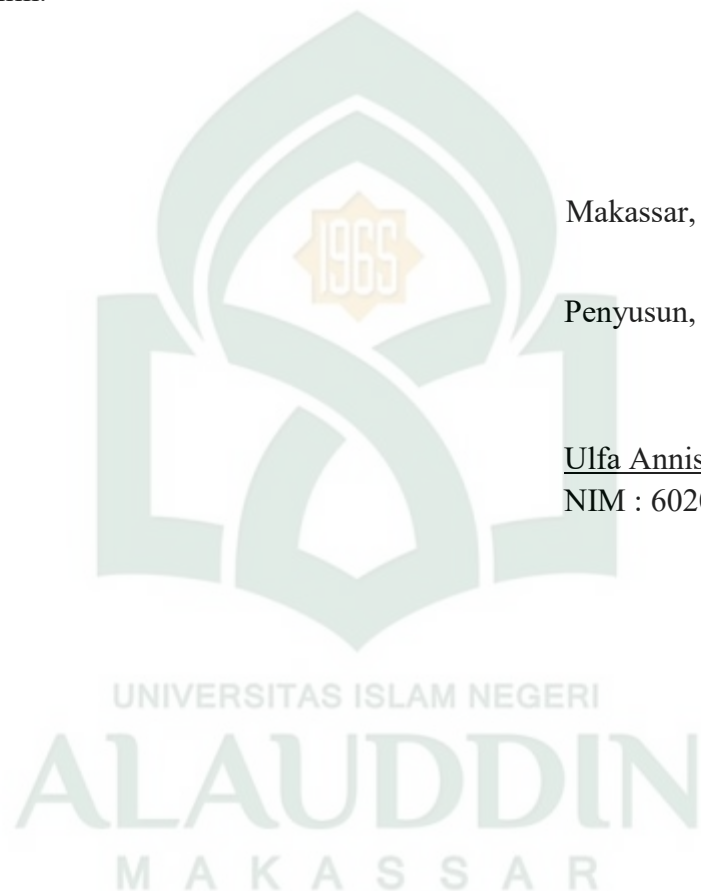

## DAFTAR ISI

<b>HALAMAN JUDUL .....</b>	<b>i</b>
<b>PERSETUJUAN PEMBIMBING .....</b>	<b>ii</b>
<b>PERNYATAAN KEASLIAN SKRIPSI.....</b>	<b>iii</b>
<b>PENGESAHAN SKRIPSI.....</b>	<b>iv</b>
<b>KATA PENGANTAR.....</b>	<b>v</b>
<b>DAFTAR ISI.....</b>	<b>viii</b>
<b>DAFTAR GAMBAR.....</b>	<b>x</b>
<b>DAFTAR TABEL .....</b>	<b>xii</b>
<b>ABSTRAK .....</b>	<b>xiii</b>
<b>BAB I PENDAHULUAN.....</b>	<b>1</b>
A. Latar Belakang Masalah.....	1
B. Rumusan Masalah .....	5
C. Fokus Penelitian dan Deskripsi Fokus .....	5
D. Kajian Pustaka .....	6
E. Tujuan Penelitian .....	9
F. Kegunaan Penelitian.....	9
<b>BAB II TINJAUAN TEORITIS .....</b>	<b>10</b>
A. Rancang Bangun .....	10
B. Ayam Broiler.....	10
C. Mikrokontroler .....	13
D. Arduino Mega 2560 .....	14
E. Sensor.....	16
F. Motor DC .....	18
G. <i>Relay 4 Channel</i> .....	19
H. Platform Kandang Tertutup ( <i>Closed House</i> ).....	20



I. Lampu LED.....	21
J. Lampu Pijar.....	22
K. LCD ( <i>Liquid Crystal Display</i> ) .....	22
L. Kipas .....	23
M. Tinjauan Al-Quran Tentang Pemeliharaan Ternak Ayam Broiler .....	23
<b>BAB III METODE PENELITIAN .....</b>	<b>30</b>
A. Jenis dan Lokasi Penelitian .....	30
B. Pendekatan Penelitian .....	30
C. Sumber Data.....	30
D. Metode Pengumpulan Data.....	31
E. Instrumen Penelitian.....	32
F. Teknik Pengolahan dan Analisis Data .....	33
G. Metode Perancangan Alat .....	34
H. Teknik Pengujian Sistem .....	36
<b>BAB IV ANALISIS DAN PERANCANGAN SISTEM .....</b>	<b>37</b>
A. Blok Diagram Rangkaian.....	37
B. Perancangan Komponen Alat.....	39
C. Perancangan Perangkat Keras .....	41
D. Perancangan Perangkat Lunak .....	47
<b>BAB V IMPLEMENTASI DAN PENGUJIAN SISTEM.....</b>	<b>51</b>
A. Implementasi .....	60
B. Pengujian.....	54
<b>BAB VI KESIMPULAN DAN SARAN.....</b>	<b>67</b>
A. Kesimpulan .....	67
B. Saran.....	68
<b>DAFTAR PUSTAKA .....</b>	<b>69</b>

## DAFTAR GAMBAR

Gambar II. 1. Ayam Broiler .....	12
Gambar II. 2. Arduino Mega 2560 .....	15
Gambar II. 3. Sensor LDR .....	16
Gambar II. 4. Sensor DHT11 .....	17
Gambar II. 5. Motor <i>DC</i> .....	18
Gambar II. 6. <i>Module Relay 4 Channel</i> .....	19
Gambar II. 7. Kandang Tertutup ( <i>Closed House</i> ) .....	20
Gambar II. 8. Lampu LED .....	21
Gambar II. 9. Lampu Pijar .....	22
Gambar II. 10. LCD .....	22
Gambar II. 11. Kipas.....	23
Gambar III. 1. Model <i>Prototype</i> .....	36
Gambar IV. 1. Diagram Blok Sistem Alat .....	38
Gambar IV. 2. Perancangan Komponen Alat.....	39
Gambar IV. 3. Rangkaian Mekanik <i>Prototype</i> Kandang .....	41
Gambar IV. 4. Rancangan Sistem Rangkaian Elektronika .....	43
Gambar IV. 5. Ilustrasi Sensor LDR (Pakan) .....	44
Gambar IV. 6. Ilustrasi Sensor LDR (Lampu).....	44
Gambar IV. 7. Ilustrasi Port Sensor DHT11 .....	45
Gambar IV. 8. Ilustrasi <i>Driver</i> Motor DC.....	45
Gambar IV. 9. Ilustrasi <i>Relay 4 Channel</i> . .....	46
Gambar IV. 10. Ilustrasi <i>LCD</i> .....	47
Gambar IV. 11. Flowchart Sistem Alat.....	49
Gambar V. 1. <i>Prototype</i> Kandang Tampak Depan .....	51
Gambar V. 2. Rangkaian Pakan Otomatis .....	52
Gambar V. 3. Rangkaian Sistem Elektronika .....	53
Gambar V. 4. Langkah Pengujian Sistem .....	55

Gambar V. 5. Grafik Perbandingan Sensor DHT11 dan Thermometer.....	56
Gambar V. 6. Pengujian Sensor LDR.....	58
Gambar V. 7. Pola Perilaku Ayam Broiler .....	59
Gambar V. 8. Pengujian Sensor DHT11 (Kondisi Tidak Stabil).....	60
Gambar V. 9. Pengujian Sensor DHT11 (Kondisi Stabil) .....	61
Gambar V. 10. Pengujian Sensor LDR (Pakan).....	62
Gambar V. 11. Pengujian Sensor LDR (Lampu) .....	63



## DAFTAR TABEL

Tabel V. 1. Data Pengamatan Sensor DHT11 dan Thermometer .....	56
Tabel V. 2. Pengujian Sensor LDR (Lampu) .....	58
Tabel V. 3. Pengujian Sensor LDR (Pakan) .....	58
Tabel V. 4. Pengujian Sensor DHT11.....	64
Tabel V. 5. Hasil Pengujian Sensor LDR (Pakan).....	65
Tabel V. 6. Hasil Pengujian Sensor LDR (Lampu) .....	66



## ABSTRAK

**Nama** : Ulfa Annisa  
**NIM** : 60200113041  
**Jurusan** : Teknik Informatika  
**Judul** : Rancang Bangun Sistem Pemeliharaan Ternak Ayam Broiler pada Kandang Tertutup berbasis Mikrokontroler  
**Pembimbing I** : Faisal, S.T., M.T.  
**Pembimbing II** : A. Muhammad Syafar, S.T., M.T.

---

Ayam broiler merupakan binatang berdarah panas (*homeothermic*) yang harus mempertahankan suhu tubuh normal dan sangat rentan terhadap lingkungan sekitar jika tidak dijaga kehangatannya, maka ayam akan stres dan mengalami gangguan pertumbuhan yang berdampak pada penurunan konsumsi pakan yang berakibat pada penurunan produktivitas. Penelitian ini bertujuan untuk merancang dan membangun sistem pemeliharaan ternak ayam broiler pada kandang tertutup berbasis mikrokontroler, sebagai solusi bagi para peternak ayam broiler sehingga memudahkan para peternak dalam mengelola ternaknya. Pemilihan jenis kandang tertutup tentunya akan mengurangi dampak penyebaran penyakit dikarenakan kandang tidak terhubung secara langsung dengan lingkungan luar, selain itu suhu dalam kandang akan lebih mudah diatur.

Jenis penelitian yang digunakan adalah penelitian kualitatif dengan konsep eksperimental. Pengujian yang dilakukan adalah pengujian *blackbox*. Hasil dari penelitian ini adalah sebuah *prototype* alat yang berfungsi untuk menjaga kestabilan kandang pada suhu 31°C–35°C dengan kelembaban 50%–70%, mengatur ketersediaan pakan dalam wadah dan mengatur penerangan kandang secara otomatis.

**Kata kunci:** Ternak Ayam Broiler, Mikrokontroler, *Prototype*, Suhu, Kelembaban, Pakan, Penerangan, dan Otomasi.

# BAB I

## PENDAHULUAN

### **A. *Latar Belakang Masalah***

Ayam ras pedaging disebut juga broiler, merupakan hasil persilangan antara ayam *Cornish* dari Inggris dengan ayam *White Plymouth Rock* dari Amerika. Ayam broiler adalah ayam ras yang mampu tumbuh cepat sehingga dapat menghasilkan daging dalam waktu relatif singkat (Murtidjo, 1987).

Indonesia merupakan negara yang terletak pada garis khatulistiwa dengan iklim tropis yang mempunyai dua musim yaitu musim hujan dan musim kemarau. Peternak ayam broiler di Indonesia pada umumnya menggunakan jenis kandang terbuka dan masih menggunakan cara manual dalam proses pemeliharaan ternaknya seperti dalam mengatur suhu kandang, peternak sulit mengetahui informasi suhu pada kandang. Terlebih ketika musim pancaroba tiba, cuaca yang tidak menentu akan menyebabkan suhu kandang tidak optimal dan berubah-ubah. Hal ini mengharuskan peternak sesering mungkin mengecek kondisi suhu kandang hanya untuk membesar dan mengecilkan pemanas demi menjaga suhu dan kelembaban kandang agar tetap stabil. Selain itu untuk masalah pemberian pakan, peternak juga sulit untuk mengetahui ketersediaan pakan dalam wadah karena belum adanya pencegahan jika pakan dalam wadah sudah habis. Hal ini yang mengharuskan peternak untuk selalu mengecek wadah pakan dikarenakan pemberian pakan pada periode *starter harus* dilakukan secara *adlibitum* yaitu pemberian pakan secara terus-menerus (Suprijatna dan Kartasudjana, 2005).

Oleh karena itu peternak harus selalu memastikan ketersediaan pakan dalam wadah sehingga ayam bisa mengkonsumsi pakannya dan mempercepat proses pertumbuhannya. Sedangkan untuk penerangan kandang, biasanya peternak tidak pernah mematikan lampu pada siang hari mulai dari ayam datang sampai ayam panen dikarenakan harus mengurus kebutuhan lainnya, hal ini akan mempengaruhi pertumbuhan ayam akibat terkena cahaya secara terus menerus selama 24 jam. Pencahayaan secara terus-menerus (*continous lighting*) akan menyebabkan terjadinya gangguan ritme harian (diurnal), kelainan kaki dan tulang yang mengakibatkan kesulitan pergerakan ayam broiler untuk mendapatkan pakan dan air minum (Sanotra, 2003). Sebaliknya pencahayaan secara bergantian (*intermitten lighting*) akan mengurangi stres pada ayam broiler (Valle, 1993).

Kondisi tersebut diatas, juga dirasakan oleh peternak ayam broiler di Kabupaten Takalar Provinsi Sulawesi Selatan. Dimana para peternak mengeluhkan proses pemeliharaan dalam mengelola ternaknya yang membutuhkan lebih banyak waktu hanya sekedar untuk mengontrol suhu dan kegiatan lainnya seperti mematikan lampu disiang hari dan juga mengecek ketersediaan pakan dalam wadah pakan. Rangkaian proses tersebut harus dilakukan karena apabila suhu kandang tidak dijaga kehangatannya maka akan berdampak pada penurunan konsumsi pakan dan masalah pertumbuhan ayam broiler. Hal ini tentu akan mempengaruhi tingkat produksinya karena nilai jual ayam broiler ditentukan oleh bobot ayam dan kualitas dagingnya.

Selain itu faktor yang turut mendorong meningkatnya permintaan daging ayam, karena terjadi pergeseran pola konsumsi masyarakat dari bahan pangan sumber protein nabati ke bahan pangan sumber protein ternak. Pasalnya, daging ayam merupakan sumber alternatif asupan protein hewani yang paling mudah didapat dan harganya relatif terjangkau. Fenomena ini diperkirakan akan terus-menerus meningkat dan berlanjut di masa depan. Kabupaten Takalar Sulawesi Selatan merupakan salah satu Kabupaten yang mempunyai populasi ternak ayam broiler yang cukup banyak dan mengalami peningkatan setiap tahunnya. Adapun data populasi ternak ayam broiler Kabupaten Takalar Sulawesi Selatan dari tahun 2015-2017 dimana pada tahun 2015 populasi ayam broiler berjumlah 3.063.888 ekor ayam dan pada tahun 2016 sebanyak 3.215.000 ekor ayam dan terus mengalami peningkatan hingga tahun 2017 dengan jumlah 3.375.750 ekor ayam (Sulselprov, 2017).

Pemilihan jenis kandang terbuka akan menjadikan proses pemeliharaan ternak ayam broiler kurang efektif dikarenakan kandang terhubung secara langsung dengan lingkungan luar. Sedangkan ayam broiler termasuk binatang berdarah panas (*homeothermic*) yang harus mempertahankan suhu tubuh normal dan sangat rentan terhadap lingkungan sekitar jika tidak dijaga kehangatannya. Pemilihan jenis kandang tertutup sebagai solusi sangat bermanfaat untuk daerah tropis yakni mampu mengurangi dampak buruk dari tingginya kelembaban udara dan tentunya akan mempermudah dalam mengontrol suhu serta menjaga kestabilan suhu dalam kandang jika dibandingkan dengan menggunakan jenis kandang terbuka.



Seperti makhluk hidup umumnya, ayam broiler mengalami dua fase kehidupan, yaitu fase *starter* dan dilanjutkan ke fase *finister*. Pada fase *starter* kondisi tubuh ayam masih lemah dan organ tubuhnya belum berfungsi secara optimal sehingga ayam memerlukan perhatian yang lebih intensif agar dapat tumbuh secara optimal. Dengan perkembangan teknologi manusia menciptakan suatu sistem induk buatan yang dikenal dengan istilah *brooding*.

*Brooding* berasal dari kata *brood* yang berarti seperindukan. Jadi masa *brooding* adalah masa dimana anak ayam masih butuh indukan atau butuh penghangat buatan sampai umur tertentu yaitu sampai ayam bisa menyesuaikan sendiri dengan suhu lingkungannya. Tujuan dari *brooding* adalah untuk menyediakan lingkungan yang nyaman untuk menunjang pertumbuhan secara optimal. Disamping itu pemilihan jenis kandang yang tepat, faktor suhu dan kelembaban, serta pemberian cahaya pada malam hari akan meningkatkan tingkah laku makan dan minum serta aktifitas lainnya. Hal ini tentunya bisa mengurangi angka kematian ayam broiler (Zumrotun, 2012).

Berdasarkan permasalahan diatas, maka akan dibuat suatu alat perancangan sistem pemeliharaan ternak ayam broiler berbasis mikrokontroler pada kandang tertutup sebagai solusi bagi para peternak dalam memelihara ternak ayam broiler, agar lebih mudah dalam menjaga kestabilan suhu dan kelembaban kandang, ketersediaan pakan dan penerangan (lampu) pada kandang agar bisa terotomatisasi. Dengan mengambil studi kasus ternak ayam broiler di Kabupaten Takalar Sulawesi Selatan yang diharapkan mampu membantu para peternak ayam broiler dalam mengelola ternaknya.

### ***B. Rumusan masalah***

Berdasarkan latar belakang yang telah diuraikan di atas, maka pokok permasalahan yang dihadapi adalah bagaimana merancang sebuah sistem pemeliharaan ternak ayam broiler pada kandang tertutup berbasis mikrokontroler ?

### ***C. Fokus Penelitian dan Deskripsi Fokus***

Dalam penyusunan tugas akhir ini perlu adanya pengertian pada pembahasan yang terfokus sehingga permasalahan tidak melebar penulis membatasi permasalahannya dengan membahas hanya pada pengaturan suhu dan kelembaban kandang, mengatur ketersediaan pakan, serta pengaturan penerangan (lampu) kandang secara otomatis dan tidak membahas perkembangan ayam broiler tersebut.

Adapun fokus penelitiannya sebagai berikut :

1. Alat ini merupakan *prototype* perancangan sistem pemeliharaan ternak ayam broiler pada kandang tertutup dengan ukuran kandang, panjang 45 cm lebar 45 cm dan tinggi 45 cm.
2. Alat ini dibangun menggunakan mikrokontroler Arduino Mega 2560.
3. Studi kasus penelitian ini adalah peternakan ayam broiler di Kecamatan Polong Bangkeng Selatan Kelurahan Bulukunyi Kabupaten Takalar, Sulawesi Selatan.
4. User target penggunaan alat ini adalah peternak ayam broiler.

Untuk mempermudah pemahaman dan memberikan gambaran serta menyamakan persepsi antara penulis dan pembaca, maka dikemukakan penjelasan yang sesuai dengan deskripsi fokus dalam penelitian ini. Adapun deskripsi fokus dalam penelitian ini adalah :

1. Alat ini dibangun menggunakan mikrokontroler Arduino Mega 2560 dan menggunakan beberapa komponen diantaranya sensor DHT11 untuk mengukur suhu dan kelembaban kandang yang terhubung dengan aktuator *relay 4 channel* yang berfungsi untuk mengatur kendali *on-off* dari lampu pijar dan mengatur kendali *on-off* kipas pada kandang untuk menjaga suhu dan kelembaban kandang tetap stabil yaitu pada suhu  $31^{\circ}\text{C}$ – $35^{\circ}\text{C}$  dan kelembaban 50–70 %, serta sensor LDR untuk mengatur ketersediaan pakan dalam wadah pakan dan mengatur penerangan (lampu) pada kandang secara otomatis.
2. *Prototype* alat ini sebagai contoh atau model yang nantinya bisa diimplementasikan dan dikembangkan oleh peternak ayam broiler dalam skala besar.

#### **D. Kajian Pustaka**

Kajian pustaka ini digunakan sebagai pembandingan antara penelitian yang sudah dilakukan dan yang akan dilakukan. Telaah penelitian tersebut diantaranya sebagai berikut:

Riza, Setiawan, dan Sumardi (2011) pada penelitian yang berjudul “Perancangan Sistem Pengendali Suhu dan Memonitoring Kelembaban Berbasis Atmega8535 pada Plant Inkubator”. Tujuan dari penelitian ini adalah untuk sistem pengaturan suhu ruangan dan memonitor kelembaban pada inkubator dengan menggunakan *heater* sebagai pengendali suhu inkubator. Teknologi dan tujuan yang digunakan dari penelitian sebelumnya memiliki kesamaan dengan teknologi yang akan dibuat yaitu penerapan teknologi berbasis mikrokontroler untuk merancang sebuah

sistem pengatur suhu dan kelembaban ruangan dengan menggunakan *heater* sebagai pengendali. Namun yang menjadi perbedaannya adalah cara kerja keseluruhan sistem yang akan dibangun, pada penelitian sebelumnya sistem hanya mengatur dan mengendalikan suhu ruangan sedangkan pada penelitian yang akan dirancang adalah berupa sistem yang dapat mengatur serta menjaga kestabilan suhu dan kelembaban ruang kandang, mengatur ketersediaan pakan dan penerangan (lampu) pada kandang.

Ridhamuttaqin, Trisanto dan Nasrullah (2013) pada penelitian yang berjudul “Rancang Bangun Model Sistem Pemberi Pakan Ayam Otomatis Berbasis Fuzzy Logic Control”. Tujuan dari penelitian ini adalah untuk membuat sistem pemberi pakan ayam secara otomatis. Teknologi yang digunakan dari penelitian sebelumnya memiliki kesamaan dengan teknologi yang akan dibuat yaitu penerapan teknologi berbasis mikrokontroler. Namun yang menjadi perbedaannya adalah cara kerja sistem yang akan dibangun, pada penelitian sebelumnya sistem hanya berguna untuk pemberi pakan ayam otomatis. Sedangkan pada penelitian yang akan dirancang adalah berupa pengembangan sistem yang dapat mengatur serta menjaga kestabilan suhu dan kelembaban ruang kandang, mengatur ketersediaan pakan dan penerangan (lampu) pada kandang.

Nasution (2015) pada penelitian yang berjudul “Rancang Bangun Alat Pemberi Pakan dan Pengatur Suhu Otomatis untuk Ayam Pedaging berbasis *Programmable Logic Controller* pada Kandang Tertutup”. Tujuan dari penelitian ini adalah untuk membantu para peternak ayam pedaging di Indonesia dalam mengelola ternaknya dari segi pemberian pakan dan dari penjagaan suhu pada kandang ayam tersebut. Tujuan

dari penelitian sebelumnya dan penelitian yang akan dirancang kurang lebih memiliki kesamaan, yaitu mengatur suhu dan pemberian pakan pada ayam broiler. Namun yang menjadi perbedaan adalah teknologi yang digunakan dari penelitian sebelumnya menggunakan *Programmable Logic Controller (PLC)* sedangkan pada penelitian yang akan dirancang menggunakan mikrokontroler Arduino Mega dan menambahkan fungsi pengaturan penerangan(lampu) pada kandang.

Hazami, Hardienata dan Suriansyah (2016) pada penelitian yang berjudul “Model Pengatur Suhu dan Kelembaban Kandang Ayam Broiler Menggunakan Mikrokontroler ATmega328 dan Sensor DHT11”. Tujuan dari penelitian ini adalah untuk mengatur suhu dan kelembaban kandang. Teknologi yang digunakan dari penelitian sebelumnya memiliki kesamaan dengan teknologi yang akan dibuat yaitu penerapan teknologi berbasis mikrokontroler. Namun yang menjadi perbedaannya adalah cara kerja sistem yang akan dibangun, pada penelitian sebelumnya sistem hanya mengatur suhu dan kelembaban kandang sedangkan pada penelitian yang akan dirancang adalah berupa sistem yang dapat mengatur serta menjaga kestabilan suhu dan kelembaban, ketersediaan pakan dan penerangan (lampu) pada kandang.

Sebayang, Zebua dan Soedjarwanto (2016) pada penelitian yang berjudul: “Perancangan Sistem Pengaturan Suhu Kandang Ayam Berbasis Mikrokontroler”. Tujuan dari penelitian ini adalah untuk mengatur suhu kandang. Teknologi yang digunakan dari penelitian sebelumnya memiliki kesamaan dengan teknologi yang akan dibuat yaitu penerapan teknologi berbasis mikrokontroler. Namun yang menjadi perbedaannya adalah cara kerja sistem yang akan dibangun, pada penelitian

sebelumnya sistem hanya mengatur suhu dan kelembaban kandang sedangkan pada penelitian yang akan dirancang adalah berupa sistem yang dapat mengatur serta menjaga kestabilan suhu dan kelembaban, ketersediaan pakan dan penerangan (lampu) pada kandang.

#### ***E. Tujuan Penelitian***

Adapun tujuan dari penelitian ini adalah merancang sistem pemeliharaan (pengatur suhu dan kelembaban, ketersediaan pakan dan penerangan) ternak ayam broiler pada kandang tertutup.

#### ***F. Kegunaan Penelitian***

Diharapkan dengan penelitian ini dapat diambil beberapa manfaat, yang mencakup dua hal pokok berikut:

##### **1. Kegunaan Teoritis**

Dapat dijadikan sebagai suatu referensi yang berguna bagi dunia akademik khususnya dalam penelitian yang akan dilaksanakan oleh para peneliti yang akan datang dalam hal perkembangan dan implementasi teknologi informasi.

##### **2. Kegunaan Praktis**

Sebagai referensi perancangan dan pembangunan sistem pemeliharaan ternak ayam broiler pada kandang tertutup yang secara tidak langsung turut andil membantu para peternak ayam broiler mencapai produktivitas yang lebih baik.

## **BAB II**

### **TINJAUAN TEORITIS**

#### **A. Rancang Bangun**

Rancang merupakan serangkaian prosedur untuk menerjemahkan hasil analisis dari sebuah sistem kedalam bahasa pemrograman untuk mendeskripsikan dengan detail bagaimana komponen-komponen sistem diimplementasikan. Sedangkan pengertian bangun atau pembangunan sistem adalah kegiatan menciptakan baru maupun mengganti atau memperbaiki sistem yang telah ada baik secara keseluruhan maupun sebagian (Pressman, 2002).

Rancang bangun sangat berkaitan dengan perancangan sistem yang merupakan satu kesatuan untuk merancang dan membangun sebuah aplikasi. Menurut Sutabri (2005:284), perancangan sistem adalah penentuan proses dan data yang diperlukan oleh sistem baru. Jika sistem itu berbasis komputer, rancangan dapat menyertakan spesifikasi jenis peralatan yang akan digunakan.

#### **B. Ayam Broiler**

Broiler memiliki kelebihan yaitu : dagingnya empuk, ukuran badan besar, bentuk dada lebar, padat dan berisi, efisiensi terhadap pakan cukup tinggi, sebagian besar dari pakan diubah menjadi daging dan pertambahan bobot badan sangat cepat. Sedangkan kelemahannya adalah memerlukan pemeliharaan secara intensif dan relatif lebih peka terhadap lingkungan dan sulit beradaptasi. Dengan teknologi, manusia menciptakan suatu sistem induk buatan (*brooding*) yang dapat berfungsi seperti induk ayam aslinya.

Keberhasilan masa *brooding* sangat tergantung dari:

1. Pemanas (*heater*)

*Heater* atau pemanas yang baik harus mampu menghasilkan panas yang cukup, stabil dan terfokus agar bisa menjaga kehangatan suhu tubuh ayam broiler. Beberapa jenis pemanas yang biasa dipakai di peternakan ayam broiler adalah gasolek (*gas infra red*), semawar (sumber panas dari minyak tanah), batu bara, lampu pijar, kayu bakar, serbuk gergaji dan sumber panas lainnya.

2. Tempat pakan dan tempat minum

Tempat pakan dan tempat minum dapat diperoleh baik dari barang bekas seperti potongan *box* ataupun tempat pakan yang sudah jadi. Pengaturan letak tempat pakan dibedakan berdasarkan umur broiler, untuk umur satu sampai dua minggu tempat pakan yang digunakan hanya diletakkan diatas *litter* agar memudahkan broiler dalam mengkonsumsi pakannya, selanjutnya tempat pakan mulai digantung disesuaikan dengan tinggi ayam hal ini dilakukan agar pakan tidak tercampur dengan feses.

3. Cahaya, suhu dan kelembaban

Adanya pencahayaan akan menstimulasi ayam untuk selalu mengkonsumsi pakan. Cahaya juga dapat merangsang kelenjar tiroid untuk mensekresikan hormon tiroksin yang berfungsi meningkatkan proses metabolisme sehingga dapat memacu pertumbuhan anak ayam.



Pada masa *brooding* maka perlu perhatian ekstra, baik suhu maupun kelembabannya. Pengontrolan suhu ini harus dilakukan sesering mungkin, dengan menggunakan *thermometer* yang diletakkan dalam kandang dan dapat juga dilakukan dengan melihat aktivitas dan penyebaran anak ayam yaitu apakah anak ayam akan menyebar rata dalam *brooding*, mendekati pemanas atau malah menjauhi pemanas (Zumrotun, 2012).

Pemeliharaan periode *brooding* adalah umur 1–14 hari, dengan pengaturan suhu  $31^{\circ}\text{C}$ – $35^{\circ}\text{C}$  dan kelembaban 50–70 % (Christopher dan Harianto, 2011).



Gambar II. 1. Ayam Broiler  
(Sumber: [www.dictio.id](http://www.dictio.id))

### **C. Mikrokontroler**

Mikrokontroler adalah mikroprosesor yang dikhususkan untuk instrumentasi dan kendali. Mikrokontroler merupakan suatu alat elektronika *digital* yang mempunyai masukan dan keluaran serta kendali dengan program yang bisa ditulis dan dihapus dengan cara khusus (Zarkasyi, 2013).

Setiap mikrokontroler memiliki arsitektur yang berbeda-beda tergantung perancangannya. Meskipun demikian, setiap arsitektur mikrokontroler pada dasarnya memiliki keseragaman pada pokok-pokok dan cara kerjanya. Berdasarkan arsitektur, mikrokontroler terbagi dua yaitu:

a. CISC (*Complex Instruction Set Computing*)

*Complex Instruction Set Computing* (CISC) atau kumpulan instruksi komputasi kompleks adalah suatu arsitektur komputer dimana setiap instruksi akan menjalankan beberapa operasi tingkat rendah, seperti pengambilan dari memori (*load*), operasi aritmatika, dan penyimpanan ke dalam memori (*store*) yang saling bekerja sama.

b. RISC (*Reduced Instruction Set Computer*)

*Reduced Instruction Set Computer* (RISC) merupakan bagian dari arsitektur mikroprosesor, berbentuk kecil dan berfungsi untuk negeset instruksi dalam komunikasi diantara arsitektur yang lainnya (Setiawan, 2006).

#### **D. *Arduino Mega 2560***

Arduino Mega 2560 adalah papan pengembangan mikrokontroler yang berbasis Arduino dengan menggunakan chip ATmega2560. *Board* ini memiliki pin I/O yang cukup banyak, sejumlah 54 buah *digital I/O* pin (15 pin diantaranya adalah PWM), 16 pin *analog input*, 4 pin UART (*serial port hardware*). Arduino Mega 2560 dilengkapi dengan sebuah *oscillator* 16 Mhz, sebuah *port USB*, *power jack DC*, *ICSP header*, dan tombol *reset*. *Board* ini sudah sangat lengkap, sudah memiliki segala sesuatu yang dibutuhkan untuk sebuah mikrokontroler. Dengan penggunaan yang cukup sederhana, anda tinggal menghubungkan *power* dari *USB* ke PC anda atau melalui adaptor AC/DC ke *jack DC*. Arduino Mega 2560 adalah *hardware open source (OSH - Open Source Hardware)*.

Arduino Mega 2560 memiliki jumlah pin terbanyak dari semua papan pengembangan, Arduino Mega 2560 memiliki 54 buah *digital* pin yang dapat digunakan sebagai *input* atau *output*, dengan menggunakan fungsi *pinMode()*, *digitalWrite()*, dan *digitalRead()*. Pin-pin tersebut bekerja pada tegangan 5V, dan setiap pin dapat menyediakan atau menerima arus sebesar 20mA, dan memiliki tahanan *pull-up* sekitar 20-50k ohm (secara default dalam posisi *disconnect*). Nilai *maximum* adalah 40mA, yang sebisa mungkin dihindari untuk menghindari kerusakan *chip* mikrokontroler.

Pemrograman *board* Arduino Mega 2560 dilakukan dengan menggunakan *Arduino software (IDE)*. *Chip* ATmega2560 yang terdapat pada Arduino Mega 2560 telah diisi program awal yang sering disebut *bootloader*. *Bootloader* tersebut yang

bertugas untuk memudahkan melakukan pemrograman lebih sederhana menggunakan *Arduino software*, tanpa harus menggunakan tambahan *hardware* lain. Arduino Mega 2560 dilengkapi dengan *polyfuse* yang dapat di-*reset* untuk melindungi *port USB* komputer/laptop dari korsleting atau arus berlebih.

Board Arduino Mega 2560 dapat ditenagai dengan *power* yang diperoleh dari koneksi kabel *USB*, atau via *power supply external*. Pilihan *power* yang digunakan akan dilakukan secara otomatis. *External power supply* dapat diperoleh dari adaptor AC-DC atau bahkan baterai, melalui *jack DC* yang tersedia, atau menghubungkan langsung GND dan pin *Vin* yang ada di *board*. *Board* dapat beroperasi dengan *power* dari *external power supply* yang memiliki tegangan antara 6V hingga 20V (Ecadio, 2017).

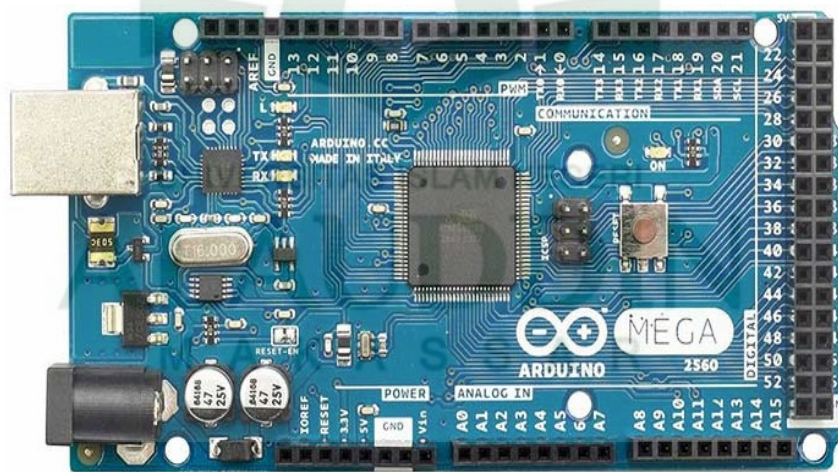

Gambar II. 2. Arduino Mega 2560  
(Sumber: <http://ecadio.com>)

### ***E. Sensor***

D Sharon (1982) mengemukakan bahwa sensor adalah suatu peralatan yang berfungsi untuk mendeteksi gejala atau sinyal yang berasal dari perubahan suatu energi seperti energi listrik, energi fisika, energi kimia, energi biologi, dan energi mekanik. Kebanyakan sensor bekerja dengan mengubah beberapa parameter fisik seperti suhu temperatur ke dalam sinyal listrik. Ini sebabnya mengapa sensor juga dikenal sebagai transduser yaitu suatu peralatan yang mengubah energi dari suatu bentuk ke bentuk yang lain.

Beberapa sensor yang digunakan pada penelitian ini, yaitu :

#### **1. Sensor LDR**

*Light Dependent Resistor* atau disingkat dengan LDR adalah jenis resistor yang nilai hambatan atau nilai resistansinya tergantung pada intensitas cahaya yang diterimanya. Nilai Hambatan LDR akan menurun pada saat cahaya terang dan nilai hambatannya akan menjadi tinggi jika dalam kondisi gelap. Fungsi LDR adalah untuk menghantarkan arus listrik jika menerima sejumlah intensitas cahaya (kondisi terang) dan menghambat arus listrik dalam kondisi gelap. (Teknik Elektronika, 2017).



Gambar II. 3. Sensor LDR  
(Sumber: [www.AliExpress.com](http://www.AliExpress.com))

## 2. Sensor DHT11

DHT11 adalah sensor yang dapat mengukur suhu dan kelembaban udara sekitarnya. Sensor ini sangat mudah digunakan bersama dengan Arduino. Memiliki tingkat stabilitas yang baik serta fitur kalibrasi yang sangat akurat. Koefisien kalibrasi disimpan dalam OTP program memori sehingga ketika internal sensor mendeteksi sesuatu, maka modul ini menyatakan koefisien tersebut dalam kalkulasinya.

Sensor DHT11 memiliki 4 buah pin terdiri dari VCC, Ground, Data, NC. Data yang dikirim oleh sensor DHT11 ke *controller* sebanyak 40 bit data dimana, 16 bit data pertama merupakan data biner kelembaban, 16 bit selanjutnya merupakan data biner suhu, dan 8 bit data terakhir merupakan hasil dari penjumlahan dari nilai suhu dan kelembaban.

Dengan metode pengiriman data secara serial sebanyak 40 bit membuat sensor DHT11 ini tidak memerlukan kalibrasi lagi. Data suhu dan kelembaban sudah dapat terbaca dengan menerjemahkan ke 40 bit data biner yang dikirim sensor DHT11 menjadi data *decimal* (Belajar Listrik, 2017).

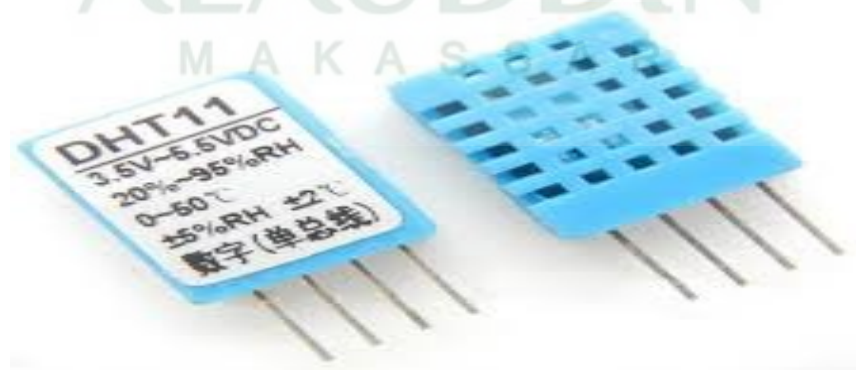

Gambar II. 4. Sensor DHT11  
( Sumber: [www.bdspeedytech.com](http://www.bdspeedytech.com) )

### ***F. Motor DC***

Motor listrik DC atau *DC motor* adalah suatu perangkat yang mengubah energi listrik menjadi energi kinetik atau gerakan (*motion*). Motor DC ini juga dapat disebut sebagai motor arus searah. Seperti namanya, DC motor memiliki dua terminal dan memerlukan tegangan arus searah atau DC (*Direct Current*) untuk dapat menggerakannya. Motor listrik DC ini biasanya digunakan pada perangkat-perangkat elektronik dan listrik yang menggunakan sumber listrik DC seperti vibrator ponsel, kipas DC dan bor listrik DC.

Motor listrik DC atau *DC motor* ini menghasilkan sejumlah putaran per menit atau biasanya dikenal dengan istilah RPM (*Revolutions per minute*) dan dapat dibuat berputar searah jarum jam maupun berlawanan arah jarum jam apabila polaritas listrik yang diberikan pada motor DC tersebut dibalik. Motor listrik DC tersedia dalam berbagai ukuran rpm dan bentuk. Kebanyakan Motor listrik DC memberikan kecepatan rotasi sekitar 3000 rpm hingga 8000 rpm dengan tegangan operasional dari 1,5V hingga 24V (Teknik Elektronika, 2017).



Gambar II. 5. Motor DC  
( Sumber: [www.directindustry.com](http://www.directindustry.com))

### G. *Relay 4 Channel*

*Relay* adalah saklar (*switch*) yang dioperasikan secara listrik dan merupakan komponen *electromechanical* (elektromekanikal) yang terdiri dari 2 bagian utama yakni *elektromagnet (coil)* dan *Mekanikal* (seperangkat kontak saklar/*switch*). *Relay* menggunakan prinsip elektromagnetik untuk menggerakkan kontak saklar sehingga dengan arus listrik yang kecil (*low power*) dapat menghantarkan listrik yang bertegangan lebih tinggi.

Beberapa fungsi *relay* yang telah umum diaplikasikan kedalam peralatan elektronika diantaranya adalah :

- *Relay* digunakan untuk menjalankan fungsi logika (*logic function*).
- *Relay* digunakan untuk memberikan fungsi penundaan waktu .
- *Relay* digunakan untuk mengendalikan sirkuit tegangan tinggi dengan bantuan dari *signal* tegangan rendah.
- *Relay* digunakan untuk melindungi motor ataupun komponen lainnya dari kelebihan tegangan ataupun hubung singkat (Teknik Elektronika, 2017).



Gambar II. 6. *Module Relay 4 Channel*  
(Sumber: [www.directindustry.com](http://www.directindustry.com))



### H. *Kandang Tertutup (Closed House)*

Jenis kandang berdasarkan konstruksi dinding dapat dibedakan menjadi kandang terbuka (*open house*) dan kandang tertutup (*closed house*). Kandang tipe *closed house* merupakan kandang dengan dinding tertutup dan biasanya terbuat dari bahan-bahan permanen.

Menurut Ahmadi (2008) secara konstruksi, kandang sistem tertutup dibedakan atas dua sistem ventilasi yakni sistem *tunnel* dengan beberapa kelebihan yang dimilikinya seperti mengandalkan aliran angin untuk mengeluarkan panas, uap air dan menyediakan oksigen untuk kebutuhan ayam dengan penggunaan kipas penghisap udara (*exhaust fan*) dan kipas angin pendingin dan sistem *evaporative cooling sistem* (ECS). Sistem ini memberikan benefit pada peternak seperti mengandalkan aliran angin dengan bantuan angin namun yang menjadi kelemahan sistem ini apabila terjadi kondisi mati angin (tidak ada angin sama sekali) sementara kebutuhan udara mutlak terpenuhi agar ayam menjadi nyaman. Setidaknya dalam setiap 1– 3 menit harus terjadi *clean up* udara atau pergantian udara dalam kandang.

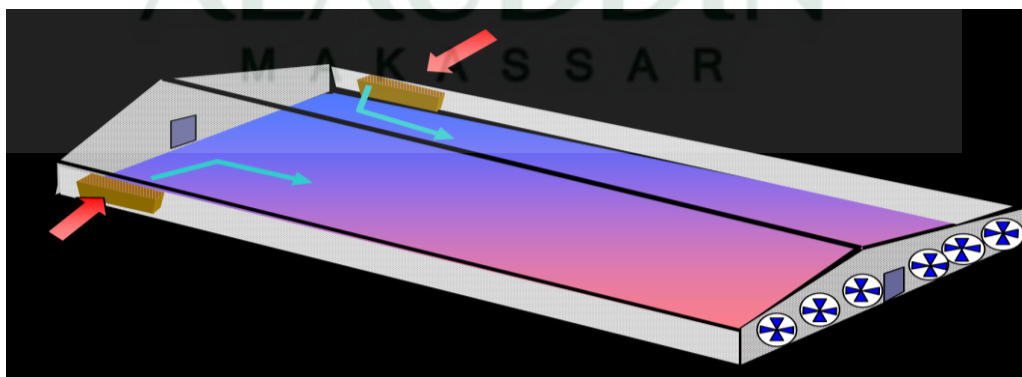

Gambar II. 7. Kandang Tertutup (*closed house*)  
(Sumber: [www.kemitraanunggasinternasional.com](http://www.kemitraanunggasinternasional.com))

### **I. Lampu LED**

LED adalah singkatan dari *Light Emitting Diode*, artinya dioda yang bisa memancarkan cahaya. LED tidak memerlukan pembakaran filamen sehingga tidak menimbulkan panas dalam menghasilkan cahaya sehingga cocok digunakan sebagai penerangan pada kandang. LED hanya akan memancarkan cahaya apabila dialiri tegangan maju (*bias forward*) dari Anoda menuju ke Katoda. kelebihan elektron pada N-Type material akan berpindah ke wilayah yang kelebihan *hole* (lubang) yaitu wilayah yang bermuatan positif (Teknik Elektronika, 2017).

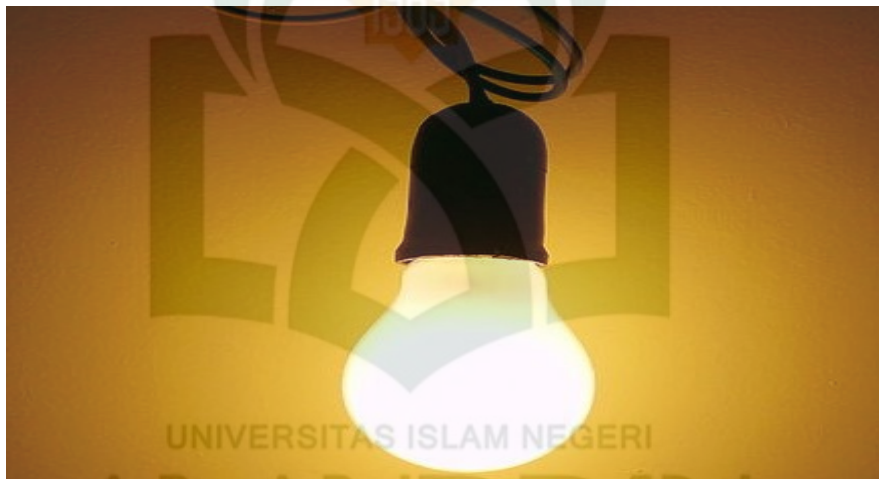

Gambar II.8. Lampu LED  
(Sumber: [www.commons.wikimedia.org](http://www.commons.wikimedia.org))

### **J. Lampu Pijar**

Lampu pijar adalah perangkat yang menghasilkan cahaya dengan memanaskan kawat filamen sampai suhu tinggi sampai bersinar. Filamen panas dilindungi dari oksidasi di udara dengan pelindung yang terbuat dari kaca yang diisi dengan gas inert atau dievakuasi. Lampu pijar menghasilkan panas sehingga dapat digunakan sebagai media untuk memanaskan suhu pada kandang (Teknik Elektronika, 2017).



Gambar II. 9. Lampu Pijar  
(Sumber: [www.keyword-suggestions.com](http://www.keyword-suggestions.com))

**K. LCD (Liquid Crystal Display)**

*Display* elektronik adalah salah satu komponen elektronika yang berfungsi sebagai tampilan suatu data, baik karakter, huruf ataupun grafik. LCD (*Liquid Cristal Display*) adalah salah satu jenis *display* elektronik yang dibuat dengan teknologi CMOS *logic* yang bekerja dengan tidak menghasilkan cahaya tetapi memantulkan cahaya yang ada di sekelilingnya terhadap *front-lit* atau mentransmisikan cahaya dari *back-lit*. LCD (*Liquid Cristal Display*) berfungsi sebagai penampil data baik dalam bentuk karakter, huruf, angka ataupun grafik (Dasar Elektronika. 2012).



Gambar II. 10. LCD  
(Sumber: [www.robot-id.com](http://www.robot-id.com))

### **L. Kipas**

Kipas adalah suatu alat yang berfungsi untuk menggerakkan udara agar berubah menjadi angin, beberapa fungsinya antara lain adalah untuk pendingin udara, penyegar udara, ventilasi (*exhaust fan*). *Exhaust fan* berfungsi untuk menghisap udara di dalam ruang untuk dibuang keluar, dan pada saat bersamaan menarik udara segar di luar ke dalam ruangan. Oleh karena itu, peletakkannya diantara *indoor* dan *outdoor*. (Asopiandi, 2017).



Gambar II. 11. Kipas  
(Sumber: [www.priceza.com](http://www.priceza.com))

### **M. Tinjauan Al-Quran Tentang Pemeliharaan Ternak Ayam Broiler**

#### **1. Tinjauan Al-Quran tentang binatang ternak**

Allah telah menciptakan binatang ternak bukan tanpa maksud dan tujuan, hal ini semata-mata untuk kemaslahatan umat manusia karena pada binatang ternak terdapat banyak manfaat yang dapat diambil dan digunakan untuk kebutuhan dan kelangsungan hidup manusia. Allah swt berfirman dalam QS An-Nahl/16 ayat 5 mengenai ternak yang berbunyi:

وَالْأَنْعَامَ خَلَقَهَا لَكُمْ فِيهَا دِفْءٌ وَمَنْفَعٌ وَمِنْهَا  
تَأْكُلُونَ

Terjemahnya:

Dan Dia telah menciptakan binatang ternak untuk kamu; padanya ada (bulu) yang menghangatkan dan berbagai manfaat, dan sebahagiannya kamu makan," (Kementerian Agama, 2010).

Berdasarkan ayat diatas, terdapat lafadz “Manafi’u” yang artinya adalah berbagai manfaat. Shihab (2002) dalam kitabnya Al-Misbah menafsirkan bahwa Allah telah menciptakan binatang ternak dan memiliki keistimewaan antara lain memiliki bulu yang dapat menghangatkan kamu. Dengan demikian penggalan ayat ini merupakan uraian menyangkut sebagai nikmat Allah kepada manusia yaitu nikmatnya melalui binatang ternak.

Sedikitnya ada dua fungsi pada binatang ternak (Al-An’am) yaitu yang pertama binatang ternak sebagai alat pengangkut atau alat transportasi seperti kuda, sapi dan keledai. Fungsi kedua yaitu binatang ternak sebagai bahan makanan (*Farsya*).

Kata (*Farsya*) dimaknai sebagai ternak kecil karena tubuhnya hampir menyentuh dengan tanah, dan dapat disembelih yaitu seperti kambing dan sapi. Sejalan dengan penafsiran yang dikemukakan dalam penjelasan diatas, bahwa ayam termasuk kategori *farsya* karena dapat disembelih dan dagingnya dapat dimakan (Shihab, 2002).

Ayam merupakan salah satu unggas yang dimanfaatkan manusia sebagai binatang ternak untuk diambil daging dan telurnya. Salah satu jenis ayam tersebut adalah ayam pedaging (broiler). Ayam broiler adalah ayam yang sangat efektif untuk menghasilkan daging dalam waktu relatif singkat.

## 2. Tinjauan Al-Quran tentang produktivitas kerja

Islam sebagai pedoman hidup yang turun dari Sang Pencipta manusia, sangat menghargai bahkan sangat mendorong produktivitas. Dalam Al-Qur'an surah At-Taubah ayat 105:



Terjemahnya:

Dan Katakanlah: "Bekerjalah kamu, Maka Allah dan Rasul-Nya serta orang-orang mukmin akan melihat pekerjaanmu itu, dan kamu akan dikembalikan kepada (Allah) yang mengetahui akan yang ghaib dan yang nyata, lalu diberitakan-Nya kepada kamu apa yang telah kamu kerjakan (Kementerian Agama, 2010).

Dalam menafsirkan surah At-Taubah ayat 105 (Shihab, 2016) menjelaskan dalam kitabnya Tafsir Al-Misbah bahwa ayat ini bertujuan untuk mendorong umat manusia agar mawas diri dan mengawasi amal mereka, dengan cara mengingatkan mereka bahwa setiap amal yang baik dan buruk memiliki hakikat yang tidak dapat disembunyikan, dan mempunyai saksi yang mengetahui dan melihat hakikatnya

(Rasul saw), dan saksi dari umat muslim setelah Allah SWT. Setelah itu, Allah akan membuka tabir yang menutupi mata mereka yang mengerjakan amal tersebut pada hari kiamat, sehingga mereka pun mengetahui dan melihat hakikat amal mereka sendiri.

Dari uraian tafsir tersebut, dapat dikatakan bahwa umat manusia diperintahkan oleh Allah untuk selalu melakukan pekerjaan yang bermanfaat bagi diri sendiri dan untuk orang lain. Karena semua amal akan dilihat oleh Allah, Rasul, serta para mukminin, dan akan diperlihatkan oleh Allah di hari kiamat kelak, kemudian akan mendapatkan balasan sesuai dengan amal perbuatannya ketika dimuka bumi. Jika amal perbuatan yang baik akan mendapat pahala, dan jika perbuatannya jelek akan mendapat siksa (Shihab, 2016).

Melihat dari penjelasan M. Quraish Shihab mengenai surah At-Taubah ayat 105 dapat disimpulkan bagaimana kita dalam islam di tuntut dan dianjurkan untuk meningkatkan produktivitas dalam bekerja. Para peternak ayam broiler diharapkan mampu meningkatkan produktivitasnya sesuai dengan anjuran surah At-Taubah ayat 105. Berbagai cara dapat dilakukan dalam meningkatkan produktivitas, salah satunya dengan memanfaatkan teknologi.

### **3. Tinjauan Al-Quran tentang cahaya (penerangan)**

Adapun pandangan islam terhadap cahaya dalam hal ini penerangan (lampu) pada kandang sesuai dengan anjuran dalam ayat Al-Quran yaitu pada Q.S An-Nur/24 ayat 35 yang berbunyi:

﴿اللَّهُ نُورُ السَّمَوَاتِ وَالْأَرْضِ مِثْلُ نُورِهِ كَمِشْكَاةٍ فِيهَا مِصْبَاحٌ  
 الْمِصْبَاحُ فِي زُجَاجَةٍ الزُّجَاجَةُ كَأَنَّهَا كَوْكَبٌ دُرِّيٌّ يُوقَدُ مِنْ شَجَرَةٍ  
 مُبْرَكَةٍ زَيْتُونَةٍ لَا شَرْقِيَّةٍ وَلَا غَرْبِيَّةٍ يَكَادُ زَيْتُهَا يُضِيءُ وَلَوْ لَمْ  
 تَمْسَسْهُ نَارٌ نُورٌ عَلَى نُورٍ يَهْدِي اللَّهُ لِنُورِهِ مَنْ يَشَاءُ وَيَضْرِبُ  
 اللَّهُ الْأَمْثَلَ لِلنَّاسِ وَاللَّهُ بِكُلِّ شَيْءٍ عَلِيمٌ﴾

Terjemahnya :

Allah (Pemberi) cahaya (kepada) langit dan bumi. Perumpamaan cahaya Allah, adalah seperti sebuah lubang yang tak tembus, yang di dalamnya ada pelita besar. Pelita itu di dalam kaca (dan) kaca itu seakan-akan bintang (yang bercahaya) seperti mutiara, yang dinyalakan dengan minyak dari pohon yang berkahnya, (yaitu) pohon zaitun yang tumbuh tidak di sebelah timur (sesuatu) dan tidak pula di sebelah barat(nya), yang minyaknya (saja) hampir-hampir menerangi, walaupun tidak disentuh api. Cahaya di atas cahaya (berlapis-lapis), Allah membimbing kepada cahaya-Nya siapa yang dia kehendaki, dan Allah memperbuat perumpamaan-perumpamaan bagi manusia, dan Allah Maha Mengetahui segala sesuatu.

Dalam menafsirkan surah An-Nur/24 ayat 35 (Shihab, 2016) menjelaskan dalam kitabnya Tafsir Al-Misbah bahwa Allah adalah sumber segala cahaya di langit dan di bumi. Dialah yang menerangi keduanya dengan cahaya yang bersifat materiil yang dapat kita lihat dan berjalan di bawah cahayanya. Cahayanya juga ada yang bersifat maknawi seperti cahaya kebenaran, keadilan, pengetahuan, keutamaan, petunjuk dan keimanan. Dia juga menerangi langit dan bumi dengan bukti-bukti yang terkandung di dalam alam raya ini dan segala sesuatu yang menunjukkan wujud Allah serta mengajak



untuk beriman kepada-Nya. Kejelasan cahaya-Nya yang agung dan bukti-buktinya yang mengagumkan adalah seperti cahaya sebuah lampu yang sangat terang. Lampu itu diletakkan di sebuah celah dinding rumah yang dapat membantu mengumpulkan cahaya dan memantulkannya. Lampu itu berada dalam kaca yang bening dan bersinar seperti matahari, mengkilap seperti mutiara. Bahan bakar lampu itu diambil dari minyak pohon yang banyak berkahnya, berada di tempat dan tanah yang baik, yaitu pohon zaitun. Pohon itu ditanam di tengah-tengah antara timur dan barat yang membuatnya selalu mendapat sinar matahari sepanjang hari, pagi dan sore. Pohon itu bahkan berada di puncak gunung atau di tanah kosong yang yang mendapatkan sinar matahari dalam sehari penuh. Karena teramat jernih, minyak pohon itu seakan hampir menyala, meskipun lampu tersebut tidak disentuh api. Semua faktor tersebut menambah sinar dan cahaya lampu menjadi berlipat ganda. Demikianlah bukti-bukti materi dan maknawi yang terpancar di alam raya ini menjadi tanda-tanda yang jelas yang menghapus keraguan akan wujud Allah dan kewajiban beriman kepada-Nya serta risalah-risalah-Nya. Melalui itu semua, Allah merestui siapa saja yang dikehendaki untuk beriman jika dia mau menggunakan cahaya akalanya. Allah memaparkan contoh-contoh yang bersifat materiil agar persoalan-persoalan yang bersifat rasionil mudah ditangkap. Allah Swt. Mahaluas pengetahuan-Nya. Dia mengetahui siapa saja yang memperhatikan ayat-ayat-Nya dan siapa yang enggan dan sombong. Dia akan memberi balasan kepada mereka atas itu semua.

#### 4. Hadits tentang lingkungan yang bersih

Hadits Riwayat Tirmidzi yang berbunyi :

إِنَّ اللَّهَ تَعَالَى طَيِّبٌ يُحِبُّ الطَّيِّبَ نَظِيفٌ يُحِبُّ النَّظَافَةَ كَرِيمٌ

يُحِبُّ الْكَرَمَ جَوَادٌ يُحِبُّ الْجُودَ فَنَظِّفُوا أَنْفُسَكُمْ (رواه الترمذی)

Artinya:

“Sesungguhnya Allah itu baik, mencintai kebaikan, bahwasanya Allah itu bersih, menyukai kebersihan, Dia Maha Mulia yang menyukai kemuliaan, Dia Maha Indah menyukai keindahan, karena itu bersihkan tempat-tempatmu”. (HR. Tirmidzi 2723).

Maha suci dan Maha indah. Dia mencintai kebaikan, kesucian, kemuliaan, dan keindahan. Agar kita dicintai Allah maka hendaknya kita harus senantiasa berbuat kebajikan, menjaga kesucian (kebersihan lahir dan batin), meng-Agungkan Allah SWT dan berbuat kemuliaan terhadap sesama manusia dan menjadikan tempat tinggal dan lingkungannya terlihat teratur, tertib dan indah.

Berdasarkan hadits riwayat tirmidzi sebagai mana yang telah dijelaskan, maka kita sebagai manusia, makhluk ciptaan Allah yang paling sempurna harus selalu menjaga kebersihan lingkungan sekitar. Kebersihan merupakan syarat bagi terwujudnya kesehatan dan memberikan kenyamanan bagi makhluk hidup baik kita sebagai manusia, tumbuhan maupun hewan. Sebaliknya, kotor tidak hanya merusak keindahan tetapi juga dapat menimbulkan berbagai penyakit. Salah satu kebajikan yang dapat dilakukan manusia yaitu menjaga kebersihan lingkungan tempat tinggal

mahluk hidup lainnya dalam hal ini binatang ternak (ternak ayam) yaitu dengan membersihkan kandang dan lingkungan sekitar kandang dalam hal ini menjaga kestabilan suhu dan kelembaban kandang. Hal ini tentunya akan sangat bermanfaat pada pertumbuhan ternak ayam, dan mengurangi dampak terjadinya penyebaran penyakit sehingga dapat mengurangi jumlah kematian ayam broiler.

Berdasarkan uraian ayat dan hadist di atas maka pada tugas akhir ini, akan dirancang dan dibangun suatu sistem pemeliharaan ternak ayam broiler (QS. An-Nahl 16 ayat 5 tentang binatang ternak) pada kandang tertutup berbasis mikrokontroler dalam hal ini sistem dapat mengatur suhu dan kelembaban, mengatur ketersediaan pakan dan mengatur penerangan (lampu) pada kandang secara otomatis. Dengan adanya rancangan sistem tersebut kemudian diharapkan mampu mempermudah pekerjaan para peternak ayam broiler sesuai dengan anjuran Q.S At-Taubah ayat 105 tentang meningkatkan produktivitas dalam bekerja dengan memanfaatkan perkembangan teknologi dan informasi. Salah satu perkembangan teknologi yaitu pada bidang mikrokontroler Arduino Mega, yang telah banyak diterapkan diberbagai bidang keilmuan. Oleh karena itu, perkembangan teknologi inilah yang menjadi latar belakang masalah yang diharapkan mampu memberikan efektifitas dan efisiensi waktu yang lebih baik bagi para peternak ayam broiler dalam mengelola dan memelihara ternaknya.

## BAB III

### METODE PENELITIAN

#### **A. Jenis dan Lokasi Penelitian**

Dalam melakukan penelitian ini, jenis penelitian yang digunakan adalah penelitian kualitatif dengan metode eksperimental. Dipilihnya jenis penelitian ini karena penulis menganggap jenis ini sangat cocok dengan penelitian yang diangkat oleh penulis karena melakukan pengembangan sebuah alat dan melakukan penelitian berupa eksperimen terhadap objek penelitian penulis.

Adapun lokasi penelitian ini dilakukan di Kecamatan Polong Bangkeng Selatan Kelurahan Bulukunyi Kabupaten Takalar Provinsi Sulawesi Selatan. Sementara perancangan alat yang dibuat dilakukan di Laboratorium Mikroprosesor dan Elektronika Teknik Informatika UIN Alauddin Makassar.

#### **B. Pendekatan Penelitian**

Penelitian ini menggunakan pendekatan penelitian saintifik yaitu pendekatan berdasarkan ilmu pengetahuan dan teknologi.

#### **C. Sumber Data**

Sumber data pada penelitian ini adalah menggunakan *Library Research* yang merupakan cara mengumpulkan data dari beberapa buku, jurnal, skripsi, tesis maupun literatur lainnya yang dapat dijadikan acuan pembahasan dalam masalah ini. Penelitian ini berkaitan pada sumber-sumber data *online*, internet dan hasil penelitian sebelumnya sebagai bahan referensi peneliti selanjutnya.

#### ***D. Metode Pengumpulan Data***

Metode pengumpulan data yang tepat yaitu dengan mempertimbangkan penggunaannya berdasarkan jenis data dan sumbernya. Data yang objektif dan relevan dengan pokok permasalahan penelitian merupakan indikator keberhasilan suatu penelitian. Pengumpulan data penelitian ini dilakukan dengan cara sebagai berikut:

##### **1. Observasi**

Merupakan metode pengumpulan data dengan cara mengadakan pengamatan langsung kepada objek penelitian yaitu dengan mengunjungi dan mengamati secara langsung kondisi dan sistem pengelolaan ternak ayam di Kecamatan Polong Bangkeng Selatan Kelurahan Bulukunyi Kabupaten Takalar.

##### **2. Wawancara**

Merupakan teknik pengumpulan data dengan cara mengadakan tanya jawab atau wawancara langsung kepada narasumber (peternak).

##### **3. Studi Pustaka**

Mengumpulkan data dengan mempelajari masalah yang berhubungan dengan objek yang diteliti, bersumber dari buku-buku pedoman, literatur yang disusun oleh para ahli untuk melengkapi data yang diperlukan dalam penelitian baik secara *offline* maupun *online*.

### ***E. Instrumen Penelitian***

Adapun instrument penelitian yang digunakan dalam penelitian yaitu:

#### **1. Perangkat Keras**

Perangkat keras yang digunakan untuk mengembangkan dan mengumpulkan data pada aplikasi ini adalah sebagai berikut:

- a) Laptop Asus dengan spesifikasi *Prosesor Intel(R) Celeron(R)*, CPU 107U @1.50, RAM 4 GB.
- b) Printer canon ip2770
- c) Lampu pijar 100 watt (1 buah)
- d) Lampu LED 5 watt (1 buah)
- e) Tempat pakan ukuran tinggi 17 cm (1 buah)
- f) Rangkaian *driver* motor DC (1 buah)
- g) Motor DC
- h) Sensor DHT11 (1 buah)
- i) Sensor *Light Dependent Resistor (LDR)* (2 buah)
- j) Rangkaian LCD ukuran 16 x 2 cm (1 buah)
- k) Rangkaian *relay 4 channel* (1 buah)
- l) Kipas ukuran 12 x 12 cm 12 volt (2 buah)
- m) Kabel *jumper*
- n) Kabel *audio*
- o) *Platform* kandang ayam broiler *closed house* ukuran 45x45x45 cm.

## 2. Perangkat Lunak

Adapun perangkat lunak yang digunakan dalam aplikasi ini adalah sebagai berikut:

- a) Sistem Operasi Windows 10, 64 bit.
- b) Arduino Mega 2560 (*Software Programming Module Arduino* ).

## F. Teknik Pengolahan dan Analisis Data

### 1. Pengolahan Data

Pengolahan data diartikan sebagai proses mengartikan data-data lapangan yang sesuai dengan tujuan, rancangan, dan sifat penelitian. Metode pengolahan data dalam penelitian ini yaitu:

- a. Reduksi Data adalah mengurangi atau memilah-milah data yang sesuai dengan topik dimana data tersebut dihasilkan dari kajian pustaka.
- b. Koding data adalah penyusuaian data diperoleh dalam melakukan penelitian kepustakaan dengan pokok pada permasalahan dengan cara memberi kode-kode tertentu pada setiap data tersebut.

### 2. Analisis Data

Teknik analisis data bertujuan menguraikan dan memecahkan masalah yang berdasarkan data yang diperoleh. Analisis yang digunakan adalah analisis data kualitatif. Analisis data kualitatif adalah upaya yang dilakukan dengan jalan mengumpulkan, memilah-milah, mengklasifikasikan, dan mencatat yang diperoleh dari sumber serta memberikan kode agar sumber datanya tetap dapat ditelusuri.

### **G. Metode Perancangan Alat**

*Prototyping* Model dipilih sebagai metode pengembangan sistem didalam penelitian ini, metode ini dipilih berdasarkan masih belum terdefinisi secara detail tentang keperluan dan syarat sistem dari *user*, dikarenakan *user* hanya mengetahui ruang lingkup bisnis yang membutuhkan pengembangan atau prosedur yang perlu adanya perubahan. Hal lain yang mendasari pemilihan metode ini yaitu pihak pengembang tidak mempunyai informasi yang memadai dan juga pengalaman yang cukup mengenai sistem yang akan dikembangkan, dimana sistem tersebut memiliki pembiayaan dan resiko yang tinggi, oleh karena itu dengan *prototype* akan memberikan informasi yang berhubungan dengan kemampuan kerja dari konsep yang akan dikembangkan.

Berikut tahapan-tahapan yang digunakan dalam pengembangan sistem dengan model *prototype*:

1. Pengumpulan kebutuhan

Mendefinisikan format dan kebutuhan keseluruhan *software*, mengidentifikasi semua kebutuhan, dan garis besar sistem yang akan dibuat.

2. Membangun *prototyping*

Membangun *prototyping* dengan membuat perancangan sementara yang berfokus pada penyajian kepada pelanggan dengan *desain* menggunakan *context* diagram, gambar rangkaian *prototype* alat dan *desain input-output*.



### 3. Evaluasi *protootyping*

Proses evaluasi ini dilakukan oleh pelanggan untuk mengetahui apakah *prototyping* yang telah dibangun sudah sesuai dengan keinginan pelanggan. Jika tidak *prototyping* direvisi dengan mengulangi langkah 1, 2, dan 3.

### 4. Mengkodekan sistem

Dalam tahap ini *prototyping* yang sudah disetujui diterjemahkan ke dalam bahasa pemrograman yang sesuai.

### 5. Menguji sistem

Sesudah sistem telah menjadi suatu perangkat lunak yang siap pakai, kemudian sistem akan diuji terlebih dahulu sebelum digunakan. Pengujian ini dilakukan dengan *Black Box*.

### 6. Evaluasi Sistem

Pelanggan mengevaluasi apakah sistem yang telah jadi sudah sesuai dengan yang diinginkan. jika belum maka mengulangi langkah 4 dan 5.

### 7. Menggunakan sistem

Perangkat lunak yang sudah diuji dan diterima pelanggan siap untuk digunakan untuk memenuhi kebutuhan pelanggan. (Scribd, 2017) .

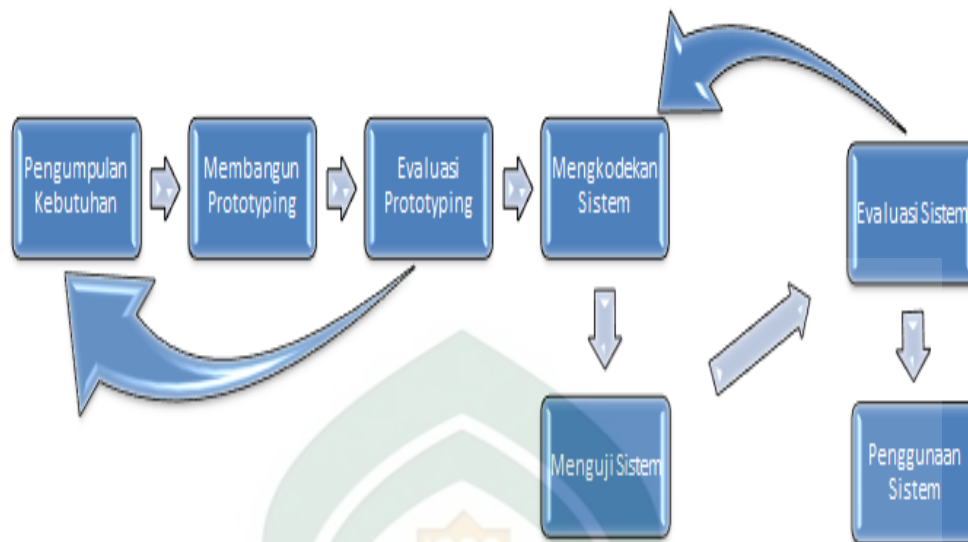

Gambar III. 1. Model Prototype  
(Sumber: <http://rizalloa.ilearning.me>)

#### H. Teknik Pengujian Sistem

Metode pengujian yang digunakan pada penelitian ini adalah metode pengujian langsung yaitu dengan menggunakan pengujian *Black Box*. Digunakan untuk menguji fungsi-fungsi khusus dari perangkat lunak yang dirancang. Kebenaran perangkat lunak yang diuji hanya dilihat berdasarkan keluaran yang dihasilkan dari data atau kondisi masukan yang diberikan untuk fungsi yang ada tanpa melihat bagaimana proses untuk mendapatkan keluaran tersebut. Dari keluaran yang dihasilkan, kemampuan program dalam memenuhi kebutuhan pemakai dapat diukur sekaligus dapat diketahui kesalahan-kesalahannya.

## BAB IV

### A. *Rancangan Diagram Blok*

Penelitian ini merupakan rancang bangun sistem pemeliharaan ternak ayam broiler pada kandang tertutup berbasis mikrokontroler. Mikrokontroler yang digunakan adalah mikrokontroler Arduino Mega 2560 sebagai mikro utama. Mikrokontroler ini yang akan mengolah data masukan dan memberikan keluaran atau aksi. Sistem kontrol alat ini menggunakan sumber daya berupa adaptor dengan tegangan 12 *volt*. Adaptor merupakan sumber daya utama yang digunakan di keseluruhan sistem. Sumber daya kemudian diteruskan ke keseluruhan sistem rangkaian baik itu masukan maupun keluaran.

Inputan dari rancangan sistem meliputi sensor DHT11 untuk mengukur suhu dan kelembaban kandang, sensor LDR untuk mendeteksi ketersediaan pakan dengan ketinggian 1-2 cm pada wadah pakan, dan sensor LDR sebagai sensor cahaya untuk mengatur *on-off* lampu LED secara otomatis. Ketiga sensor sebagai masukan (*input*) datanya kemudian akan diproses pada mikrokontroler Arduino Mega 2560 yang selanjutnya sebagai hasil keluaran (*output*) aktuator *relay 4 channel* akan mengatur *on-off* lampu pijar, mengatur nyala kipas untuk mengatur suhu dan kelembaban kandang serta menjaga kestabilan kandang pada suhu 31<sup>0</sup>C–35<sup>0</sup>C dan kelembaban 50–70 %. Aktuator *relay* juga akan mengatur *on-off* lampu LED dan aktuator motor DC berfungsi untuk menggerakkan (buku-tutup) katup penampung pakan.

Adapun rancangan diagram blok yang akan dibuat adalah sebagai berikut :

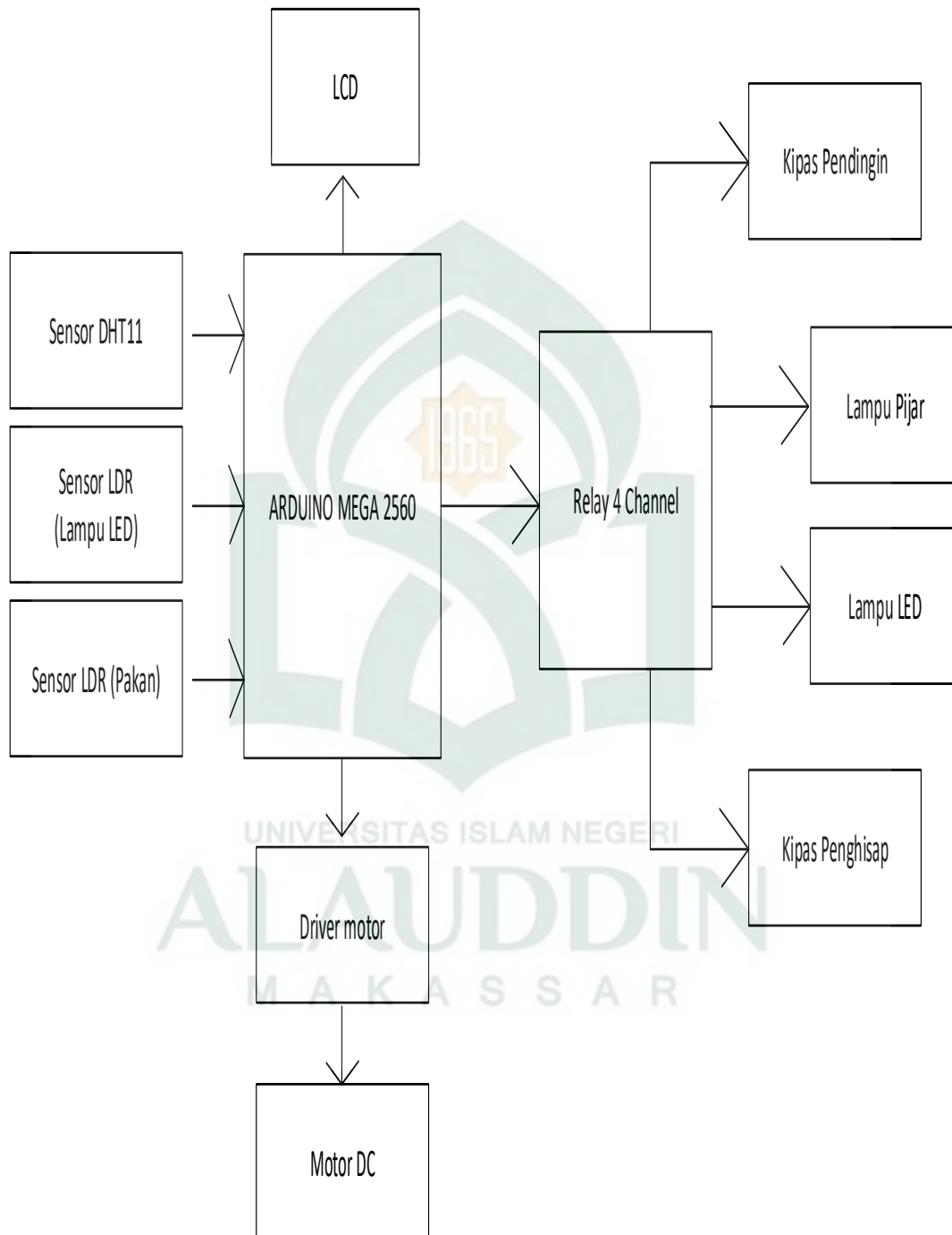

Gambar IV.1. Diagram Blok Sistem Alat

## B. Perancangan Komponen Alat

Berikut perancangan rangkaian komponen alat yang digunakan pada penelitian rancang bangun sistem pemeliharaan ternak ayam broiler pada kandang tertutup :

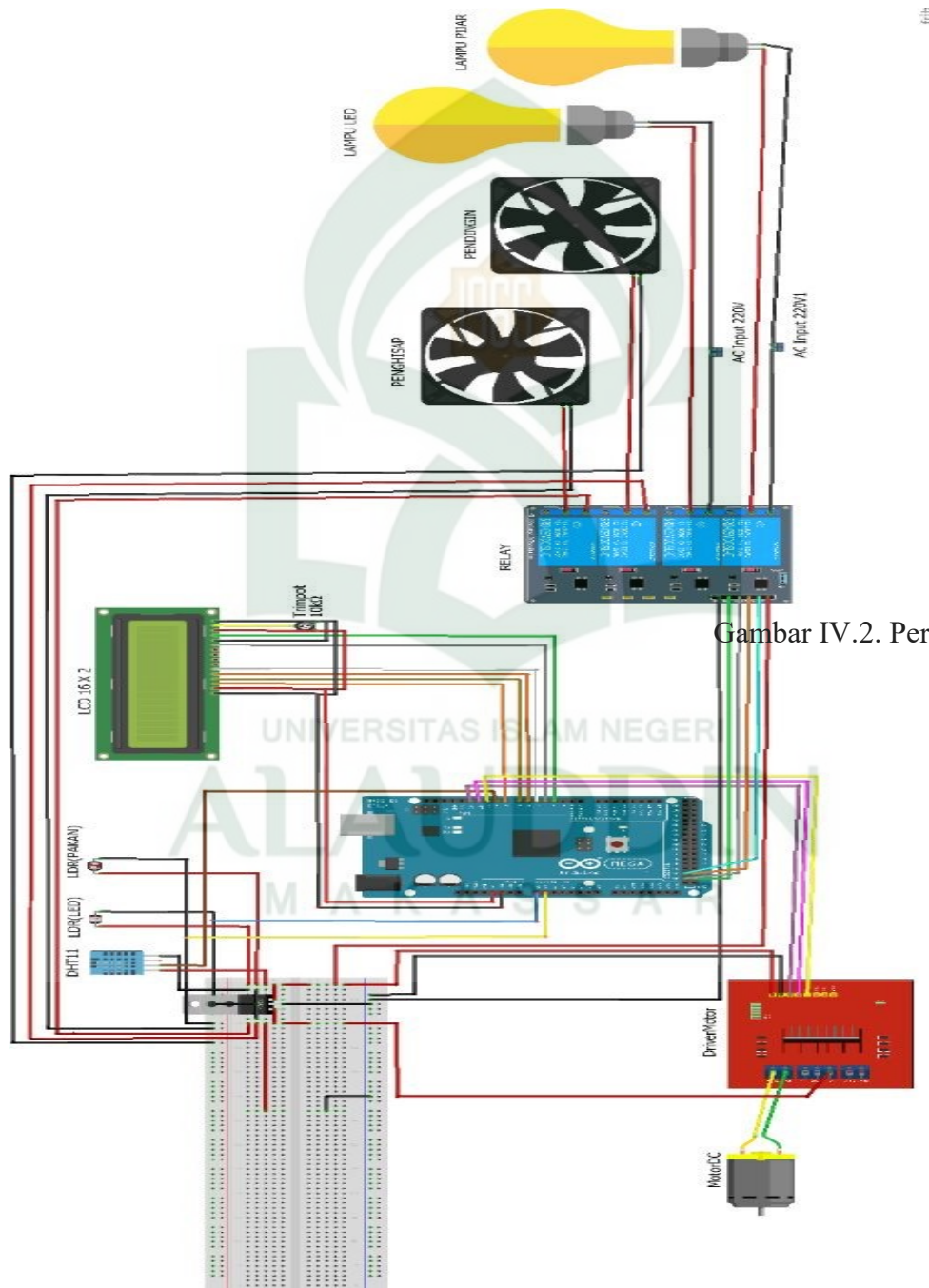

Gambar IV.2. Perancangan Komponen Alat

Dari gambar IV.2 Arduino Mega 2560 sebagai mikrokontroler dan beberapa komponen inputan yaitu sensor LDR dimana sensor ini dihubungkan pada Arduino untuk mengatur *on-off* lampu LED dan juga untuk mengatur ketersediaan pakan, dua pin lainnya terhubung pada *VCC 5 volt* dan *ground* sebagai sumber tegangan, Pin yang terhubung pada Arduino berfungsi sebagai media pengontrol sensor LDR tersebut bilamana kondisi dari program terpenuhi. Kemudian sensor DHT11 dimana sensor ini dihubungkan pada Arduino dan dua bagian lainnya terhubung pada *VCC 5 volt* dan *ground* sebagai sumber tegangan, pin yang terhubung pada Arduino berfungsi sebagai data yang mendeteksi suhu dan kelembaban kandang. Selanjutnya untuk aktuator *driver* motor DC yang dikontrol oleh Arduino dan juga terhubung pada *ground* dan *VCC* sebagai sumber tegangan agar dapat berfungsi serta dapat menggerakkan motor DC. Serta *relay* (saklar) yang dapat diatur dalam kondisi *on-off* menggunakan Arduino. Terdapat 4 komponen yang terhubung pada *module relay 4 channel* yaitu lampu pijar sebagai media pemanas kandang, lampu LED sebagai media penerang kandang, kipas penghisap dan kipas pendingin sehingga pada saat kondisi terpenuhi dalam program Arduino maka *relay* akan berfungsi sebagai mana kondisi yang telah ditetapkan yaitu *on-off* atau dalam keadaan menyala atau mati.

### C. Perancangan Perangkat Keras

#### 1. Mekanik

Perancangan keseluruhan rangkaian alat (mekanik) merupakan gambaran secara utuh tentang alat yang akan dibuat. Berikut rancangan mekanik *prototype* kandang :

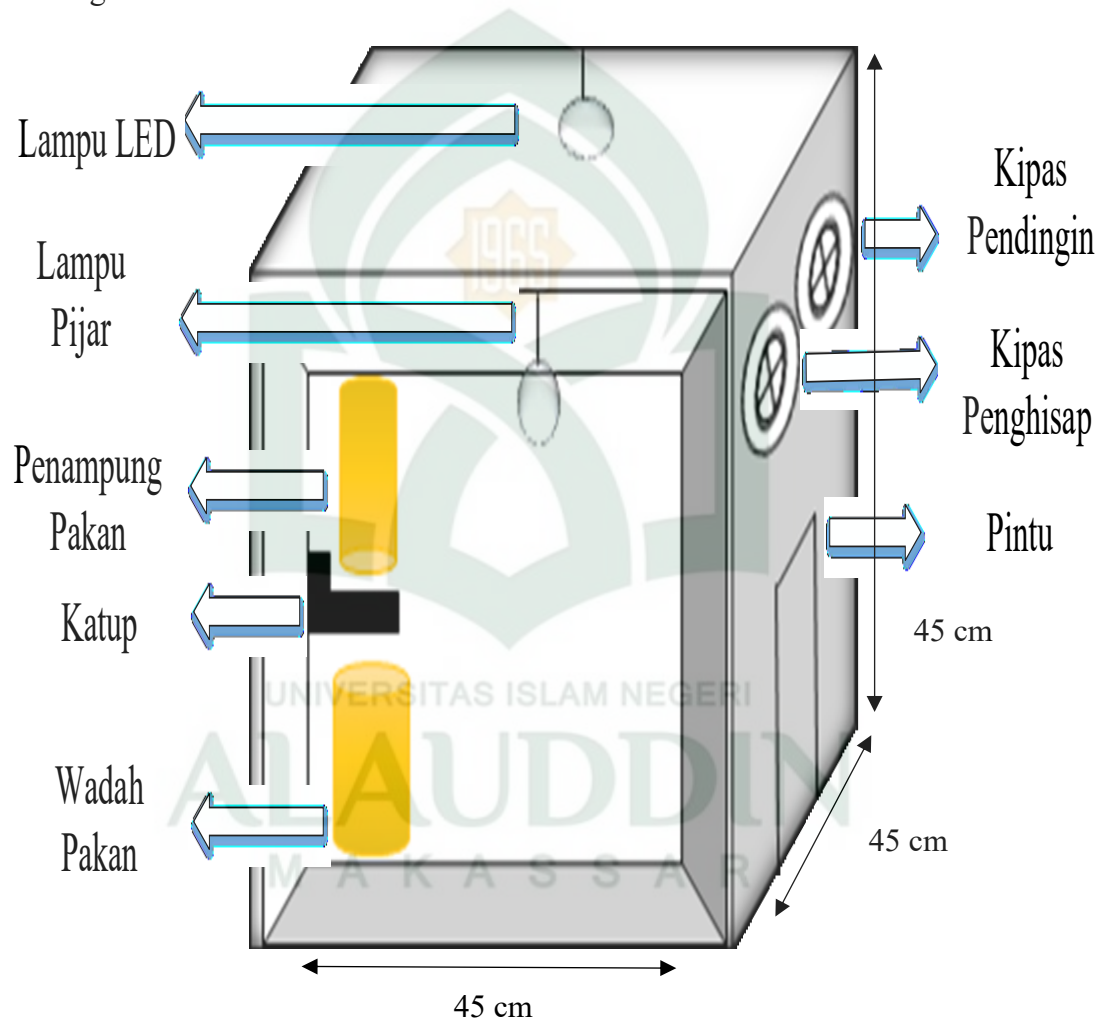

Gambar IV.3. Rangkaian Mekanik *Prototype* Kandang

*Prototype* kandang dirancang dengan menggunakan akrilik yang memiliki dimensi yang tidak terlalu besar, ringan, dan transparan. Pemilihan bahan ini didasarkan pada struktur yang kuat dan transparan sehingga memudahkan untuk bisa melihat kondisi dalam kandang dengan konsep kandang tertutup (*closed house*) pada saat pengujian. Untuk sisi (kiri dan kanan), bagian belakang kandang, alas dan atap kandang menggunakan bahan triplek dan untuk rangka kandang menggunakan bahan balok yang dibentuk dengan ukuran panjang 45 cm x lebar 45 cm x tinggi 45 cm.

Kandang ini juga dilengkapi 2 buah kipas DC 12 volt masing-masing ukuran 12 x 12 cm yang diletakkan pada sisi kanan kandang, lampu pijar 100 watt 1 buah , lampu LED 5 watt 1 buah, wadah pakan 1 buah, katup dan penampung pakan 1 buah.

## **2. Elektronika**

Rangkaian elektronika diartikan sebagai kombinasi dari susunan beberapa komponen elektronik yang dimana komponen tersebut memiliki fungsi kelistrikan. Perancangan keseluruhan rangkaian elektronika merupakan gambaran secara utuh tentang alat yang akan dibuat. Adapun perancangan dari keseluruhan rangkaian elektronika seperti gambar berikut:



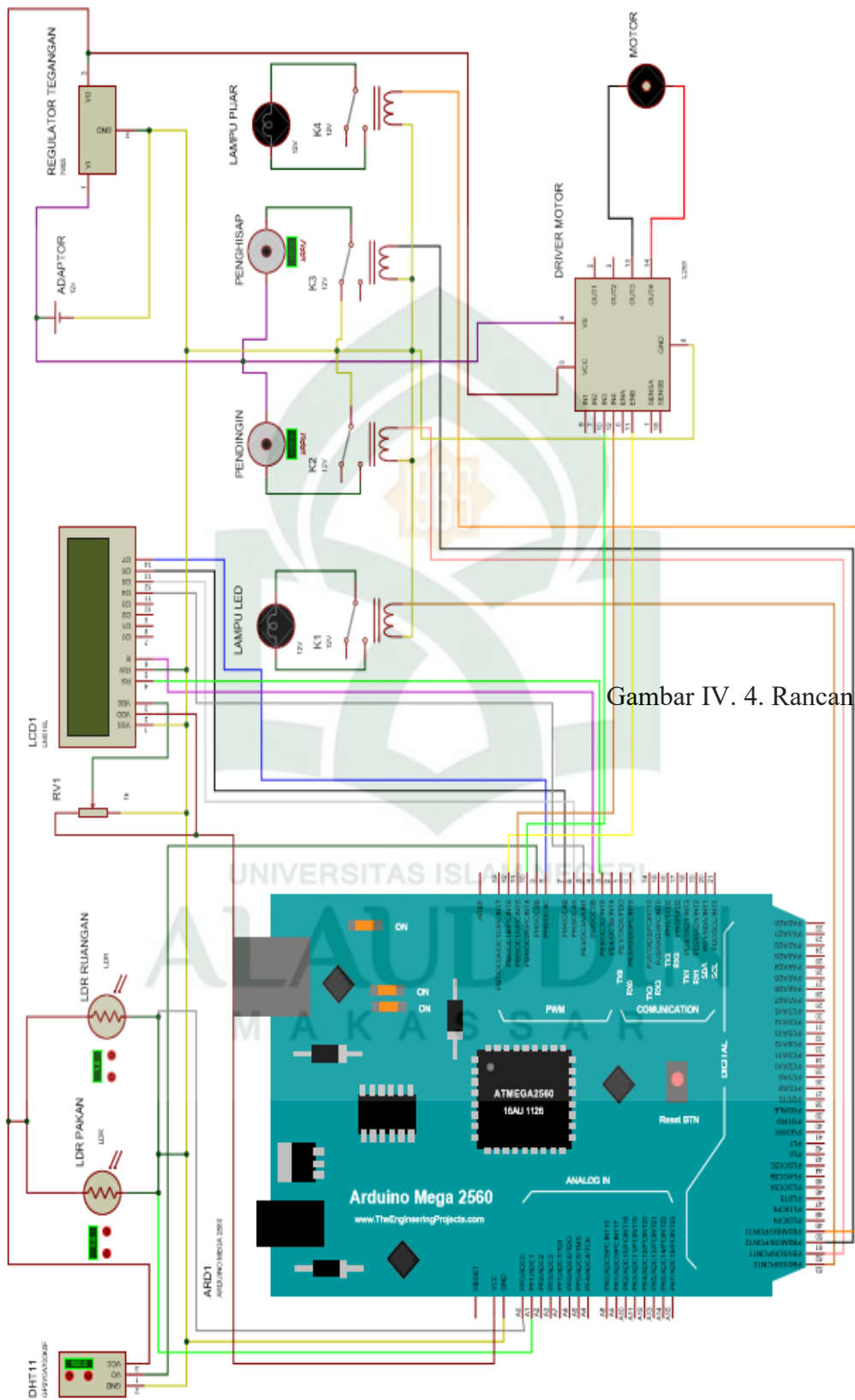

Gambar IV. 4. Rancangan Sistem Rangkaian El

Keterangan :

a. Sensor LDR (pengatur ketersediaan pakan)

Dalam penelitian ini digunakan sensor LDR sebagai pendeteksi ketersediaan pakan dalam wadah pakan, sensor ini terhubung melalui pin analog 0. Adapun ilustrasi pin yang dihubungkan dari sensor ke mikrokontroler di tampilkan pada gambar berikut:



Gambar IV.5. Ilustrasi Sensor LDR (Pakan).

b. Sensor LDR (pengatur lampu LED)

Dalam penelitian ini digunakan sensor LDR sebagai pengatur lampu LED sensor ini terhubung melalui pin analog 1. Adapun ilustrasi pin yang dihubungkan dari sensor ke mikrokontroler di tampilkan di gambar berikut:

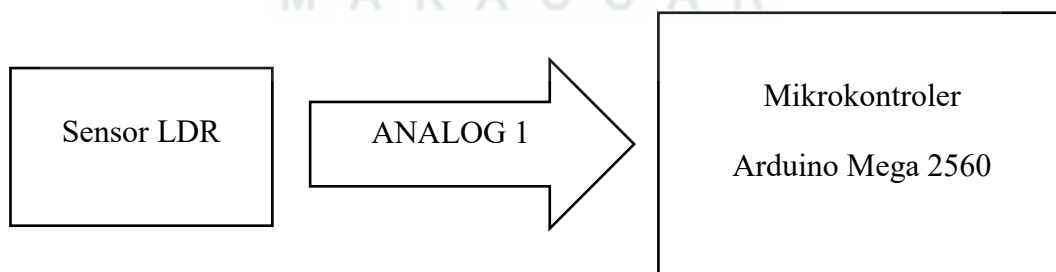

Gambar IV.6. Ilustrasi Sensor LDR (Lampu).

c. Sensor DHT11

Dalam penelitian ini digunakan Sensor DHT11 sebagai pendeteksi suhu dan kelembaban pada kandang, sensor ini terhubung melalui pin digital 9. Adapun ilustrasi pin yang dihubungkan dari sensor ke mikrokontroler di tampilkan di gambar berikut:

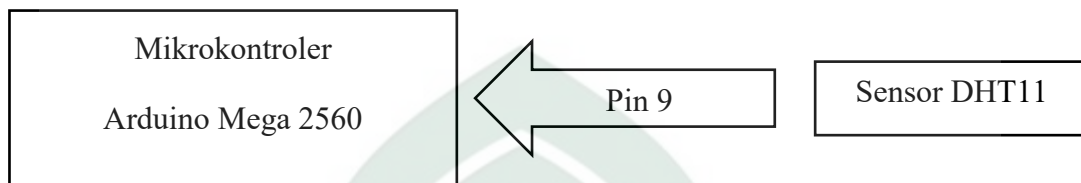

Gambar IV.7. Ilustrasi Pin Sensor DHT11 .

d. *Driver Motor*

Rangkaian *driver* motor merupakan bagian penting dalam penggerakan aktuator. Aktuator yang digerakan dengan *driver* motor adalah motor DC yang digunakan melalui pin 10, pin 11, dan pin 12. Adapun pin yang dihubungkan dari *driver* motor ke mikrokontroler Arduino Mega 2560 di tampilkan pada gambar berikut:

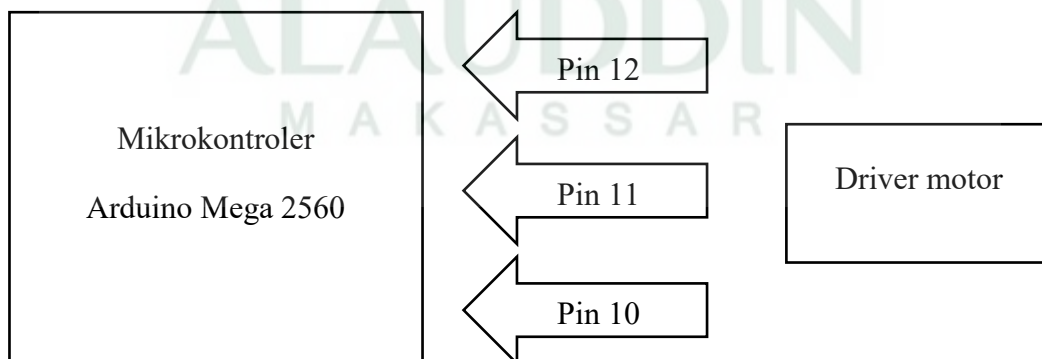

Gambar IV.8. Ilustrasi *Driver Motor* DC

e. *Relay 4 Channel*

*Relay* merupakan saklar *remote* listrik yang memungkinkan pengguna arus kecil seperti Arduino Mega 2560, mengontrol arus yang lebih besar seperti kipas dan lampu. *Relay* yang digunakan merupakan *relay 4 channel* yang dihubungkan ke pin 53 untuk kipas penghisap (*exhaust fan*), pin 52 untuk kipas pendingin dan pin 51 untuk lampu LED dan pin 50 untuk lampu pijar. Adapun pin yang dihubungkan dari *relay* ke mikrokontroler Arduino Mega 2560 di tampilkan pada gambar berikut:

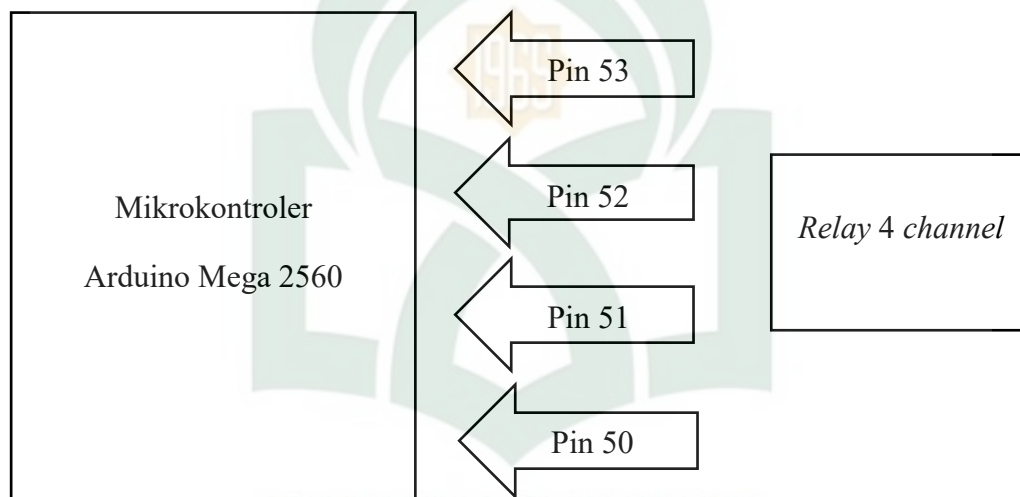

Gambar IV.9. Ilustrasi *Relay 4 Channel*

f. LCD

LCD merupakan media penampil informasi yang digunakan untuk menampilkan suhu dan kelembaban kandang. LCD yang digunakan merupakan LCD ukuran 16 x 2 yang dihubungkan ke pin 8, pin 7, pin 6, pin 5, pin 4, pin 3. Adapun pin yang dihubungkan dari LCD ke mikrokontroler Arduino Mega 2560 di tampilkan pada gambar berikut:

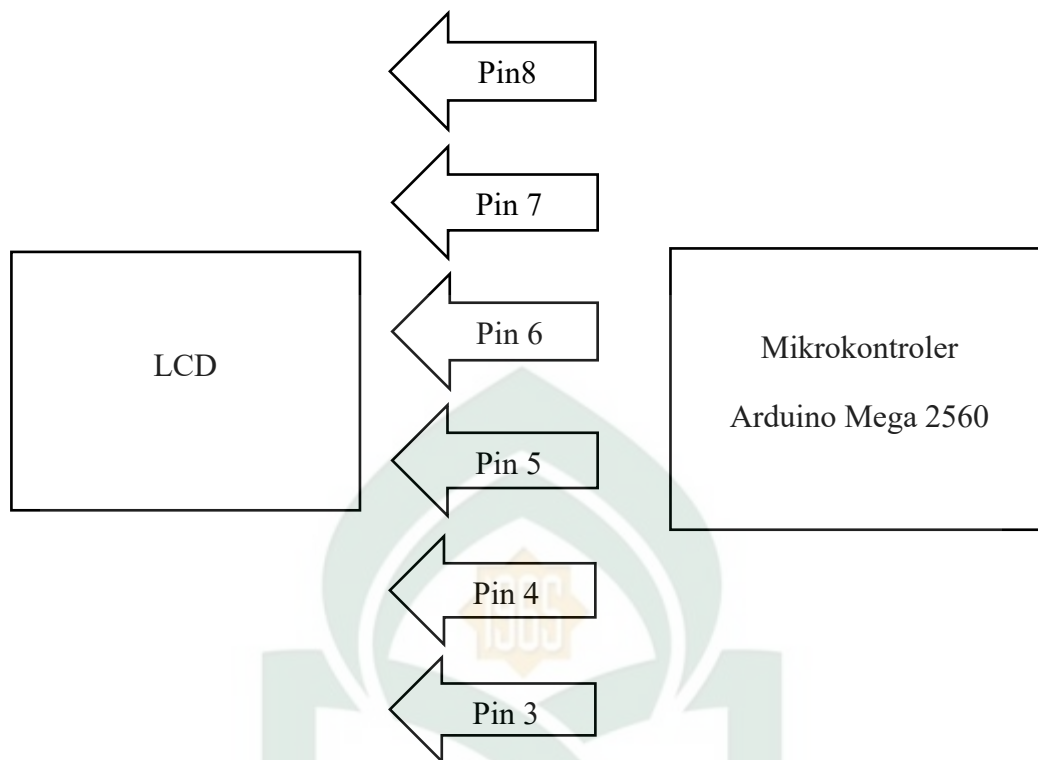

Gambar IV.10. Ilustrasi LCD

#### **D. Perancangan Perangkat Lunak**

Dalam perancangan perangkat lunak, Arduino menggunakan perangkat lunak sendiri yang sudah disediakan di *website* resmi arduino. Bahasa yang digunakan dalam perancangan lunak adalah bahasa C/C++ dengan beberapa *library* tambahan untuk perancangan alat ini.

Untuk memperjelas, berikut ditampilkan *flowchart* perancangan sistem secara umum bagaimana mengatur dan menjaga kestabilan suhu dan kelembaban kandang, mengatur ketersediaan pakan dalam wadah pakan dan mengatur penerangan lampu pada kandang.

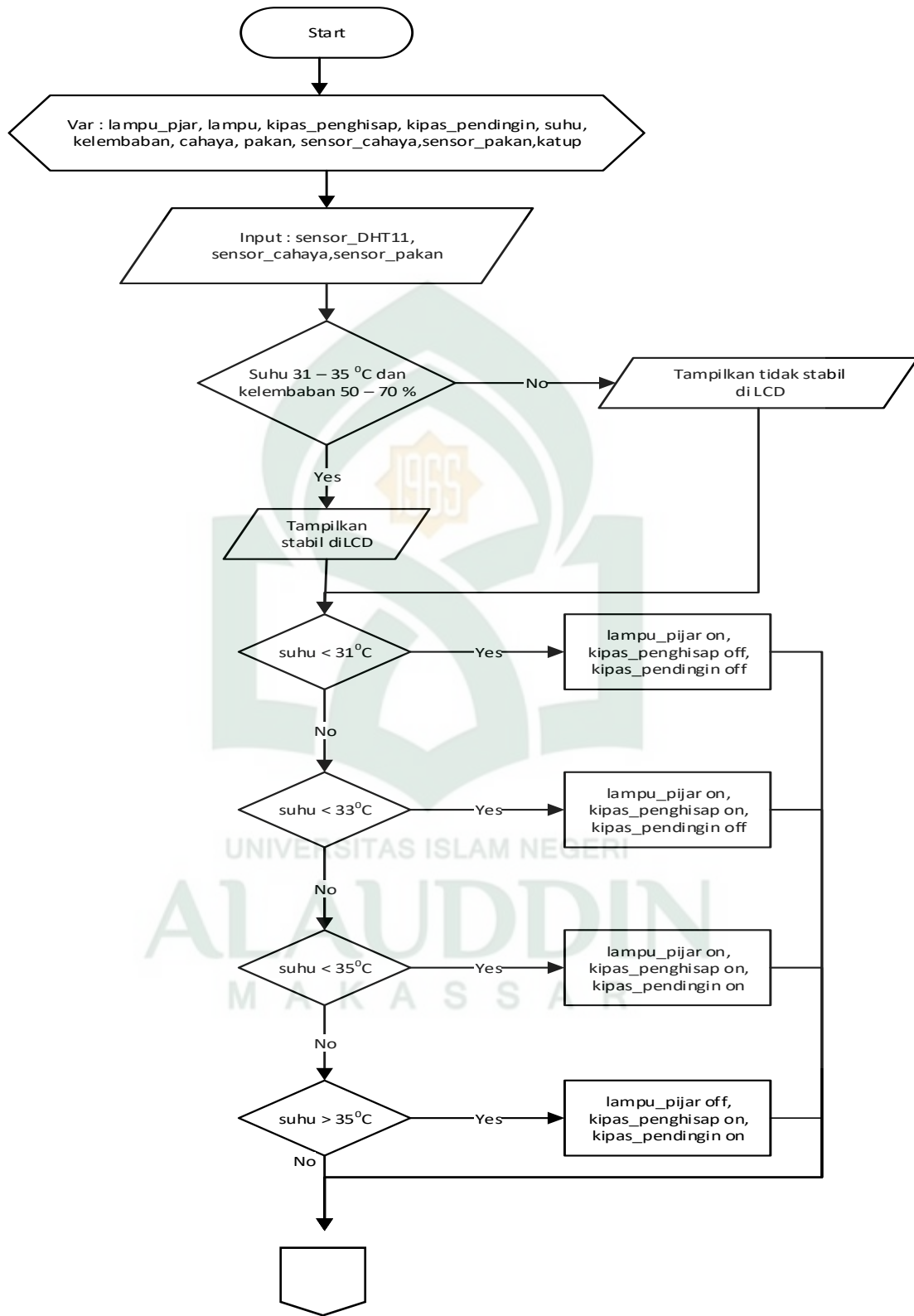

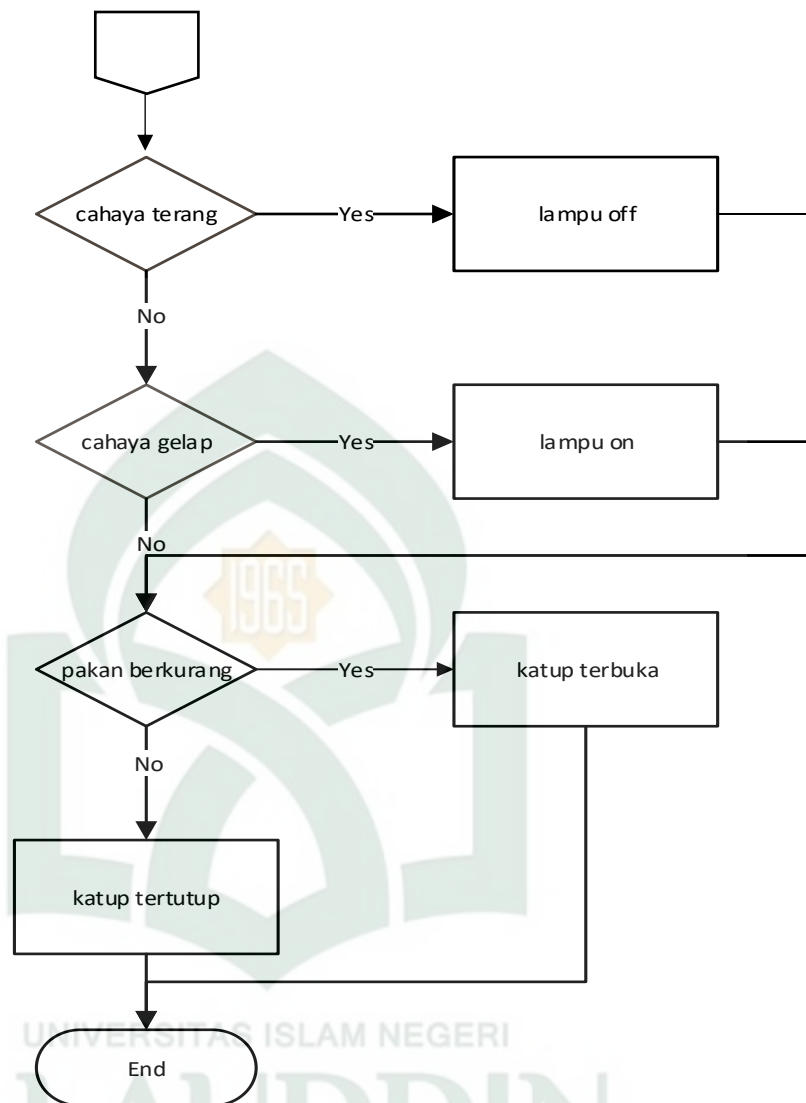

Gambar IV.11. *Flowchart* Sistem Alat

Keterangan *flowchart*:

Pada saat alat dinyalakan alat melakukan proses inisialisasi bagian bagian dalam sistem mulai dari inisialisasi deklarasi variabel, konstanta, serta fungsi-fungsi yang lain. Kemudian ketiga sensor inputan akan melakukan proses pendeteksian dimana sensor DHT11 akan membaca suhu dan kelembaban ruang kandang dan menampilkan pada LCD kemudian apabila suhu yang dideteksi kurang dari  $31^{\circ}\text{C}$  suhu

stabil ayam broiler, dimana suhu stabil ayam broiler yaitu 31-35<sup>0</sup>C dengan kelembaban 50-70% maka lampu pijar akan menyala kemudian ketika sensor mendeteksi suhu kurang dari 33<sup>0</sup>C maka selain lampu pijar, kipas penghisap juga akan menyala untuk menstabilkan suhu panas dalam kandang. Ketika suhu kurang dari 35<sup>0</sup>C maka kipas pendingin juga akan menyala untuk menurunkan suhu panas dalam kandang. Namun ketika suhu naik terus hingga melebihi dari suhu 35<sup>0</sup>C maka lampu pijar akan mati. Sensor DHT11 akan membaca suhu dan kelembaban kandang secara terus-menerus untuk menjaga suhu dan kelembaban kandang tetap stabil.

Selanjutnya sensor LDR (lampu) akan mendeteksi intensitas cahaya yang diterimanya, apabila cahaya yang diterima dengan intensitas rendah (gelap) maka lampu LED akan menyala sebaliknya ketika sensor menerima cahaya dengan intensitas yang tinggi maka lampu akan mati.

Demikian pula untuk sensor LDR (pakan), sensor ini akan mendeteksi intensitas cahaya yang diterimanya, apabila cahaya yang diterima dengan intensitas tinggi (terang) maka katup akan terbuka dan wadah pakan akan terisi kemudian katup akan tertutup kembali ketika sensor menerima cahaya dengan intensitas yang rendah (gelap). Sensor akan membaca kondisi gelap ketika sensor tertutupi oleh pakan, namun ketika sensor membaca kondisi terang artinya pakan dalam wadah berkurang. Sistem ini akan terus berjalan sampai alat ini dimatikan.



## BAB V

### IMPLEMENTASI DAN PENGUJIAN SISTEM

#### A. Implementasi

##### 1. Hasil Perancangan Perangkat Keras

###### a) Mekanik

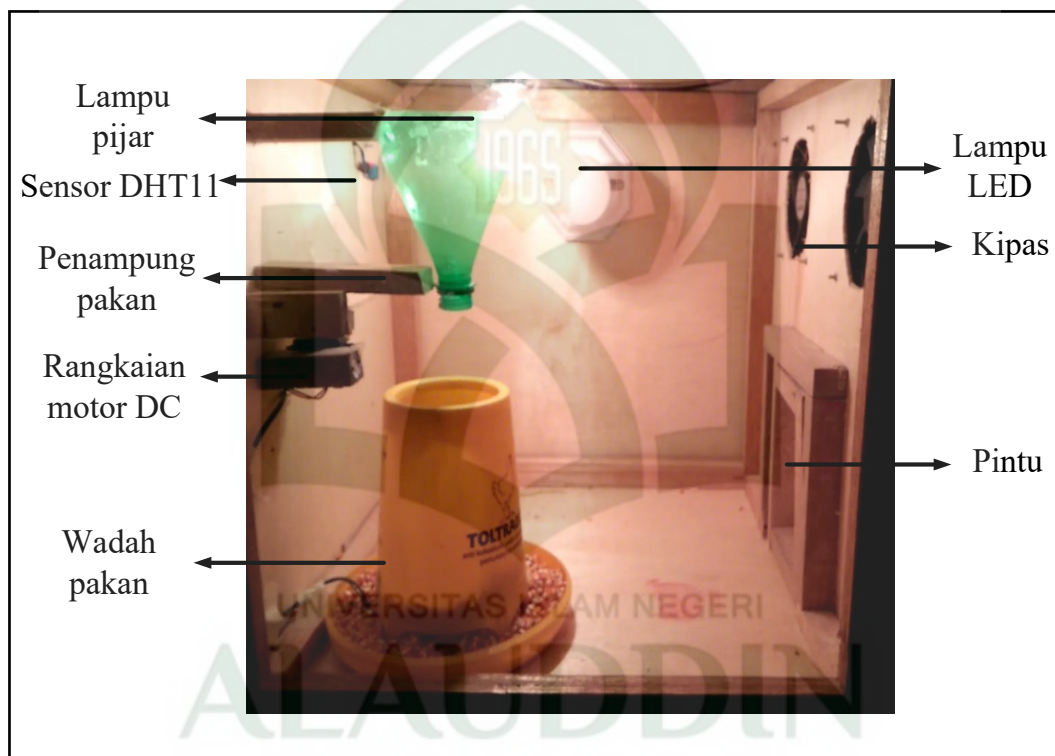

Gambar V.1. *Prototype* Kandang Tampak Depan

Dari gambar V.1 *Prototype* Kandang Tampak Depan merupakan rangkaian mekanik sistem pemeliharaan ternak ayam broiler pada kandang tertutup dalam hal ini berfungsi untuk mengatur serta menjaga kestabilan suhu dan kelembaban kandang, mengatur ketersediaan pakan, dan penerangan (lampu) secara otomatis yang tampak dari depan.

Terdapat beberapa komponen, seperti : sensor DHT11 yang berfungsi untuk mengukur suhu dan kelembaban kandang. Ketika tidak mencapai atau bahkan melewati kondisi stabil ayam broiler yaitu pada suhu  $31^{\circ}\text{C}$ – $35^{\circ}\text{C}$  dan kelembaban 50–70% maka aktuator *relay* pada akan mengatur *on-off* lampu pijar sebagai media pemanas kandang dan mengatur *on-off* dua buah kipas sampai suhu dan kelembaban stabil. Selanjutnya terdapat rangkaian komponen pakan otomatis yang terdiri dari penampung pakan, motor DC dan wadah pakan dan satu buah lampu LED yang merupakan media penerang kandang secara otomatis. Sensor LDR yang berfungsi untuk mendeteksi ada tidaknya ransangan cahaya yang diterima. Apabila sensor menerima cahaya dengan intensitas rendah (kondisi gelap), maka lampu LED akan menyala, sebaliknya apabila sensor mendeteksi cahaya dengan intensitas tinggi (kondisi terang) maka lampu LED akan mati. Keseluruhan komponen tersebut diatas terhubung dengan aktuator pada rangkaian sistem elektronika pada gambar V.3.



Gambar V.2. Rangkaian Pakan Otomatis

Dari gambar V.2 Rangkaian pakan otomatis yang terdiri dari penampung pakan, katup yang berfungsi untuk membuka dan menutup saluran penampung pakan, motor DC yang berfungsi untuk menggerakkan katup dan wadah pakan yang merupakan tempat terisinya pakan. Dalam wadah pakan terdapat sebuah sensor LDR yang berfungsi untuk mendeteksi ketersediaan pakan dalam wadah pakan, yang kemudian apabila sensor tidak mendeteksi adanya pakan dalam wadah maka motor DC akan menggerakkan katup untuk membuka saluran penampung pakan dan ketika sensor sudah mendeteksi adanya pakan dalam wadah maka katup akan kembali menutup saluran penampung pakan tersebut.

b) Elektronika

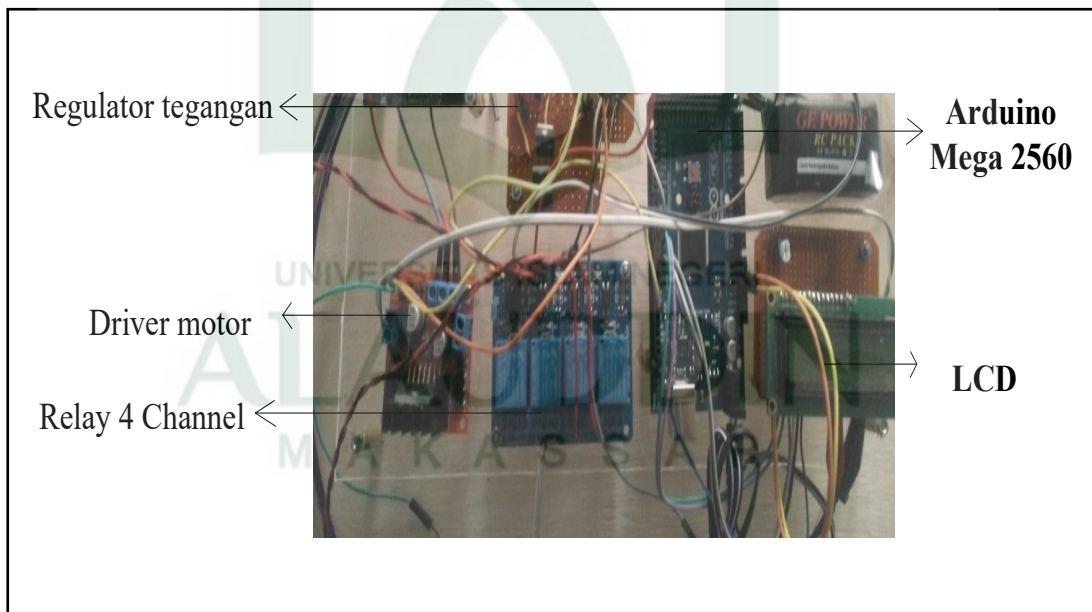

Gambar V.3. Rangkaian Sistem Elektronika

Dari gambar V.3 terdapat beberapa komponen rangkaian sistem elektronika, diantaranya:

- 1) Regulator tegangan berfungsi sebagai sumber daya yang diberikan ke komponen *input* dan *output*.
- 2) *Relay 4 Channel* berfungsi sebagai saklar yang mengatur *on-off* lampu pijar, lampu LED kipas penghisap dan kipas pendingin.
- 3) *Driver* motor berfungsi sebagai penggerak motor DC.
- 4) Arduino Mega 2560 merupakan mikro utama dari setiap komponen *input* dan *output*.
- 5) LCD berfungsi untuk menampilkan informasi suhu dan kelembaban kandang.

#### **B. Pengujian**

Menurut Simarmata (2010), pengujian adalah proses eksekusi suatu program untuk menemukan kesalahan dan segala kemungkinan yang akan menimbulkan kesalahan sesuai dengan spesifikasi perangkat lunak yang telah ditentukan sebelum aplikasi tersebut diserahkan kepada pelanggan. Dari pengertian diatas dapat disimpulkan bahwa pengujian adalah proses terhadap aplikasi yang saling terintegrasi guna untuk menemukan kesalahan dan segala kemungkinan yang akan menimbulkan kesalahan. Secara teoritis, testing dapat dilakukan dengan berbagai jenis tipe dan teknik.

Adapun pengujian sistem yang digunakan adalah *Black Box*. Pengujian *Black Box* yaitu menguji perangkat dari segi spesifikasi fungsional tanpa menguji desain dan kode program. Pengujian dimaksudkan untuk mengetahui apakah fungsi-fungsi dan

keluaran sudah berjalan sesuai dengan yang diinginkan. Dalam melakukan pengujian, tahapan-tahapan yang dilakukan pertama kali adalah melakukan pengujian terhadap perangkat inputan yaitu pengujian terhadap ketiga sensor diantaranya sensor DHT11 yang akan mengukur serta mengendalikan suhu dan kelembaban kandang, sensor LDR (pakan) yang akan mendeteksi ketersediaan pakan dalam wadah dan yang terakhir sensor LDR (lampu) yang akan mendeteksi adanya ransangan cahaya yang diterima atau tidak untuk menentukan *on-off* lampu.

Adapun tahapan-tahapan dalam pengujian sistem pemeliharaan ternak ayam broiler pada kandang tertutup dalam hal ini mengatur kendali suhu kandang dengan batas suhu  $31^{\circ}\text{C}$ – $35^{\circ}\text{C}$  dan kelembaban 50–70%, mengatur kendali ketersediaan pakan dalam wadah, dan mengatur kendali *on-off* lampu LED secara otomatis adalah sebagai berikut:

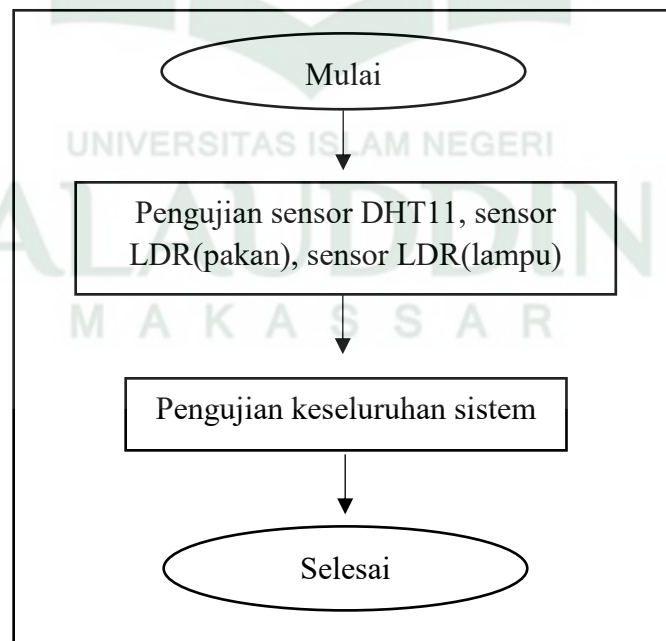

Gambar V.4. Langkah Pengujian Sistem

## 1. Pengujian Sensor DHT11

Pengujian sensor dilakukan menggunakan aplikasi arduino untuk mengetahui suhu dan kelembaban yang dideteksi dalam kandang yang kemudian ditampilkan pada LCD. Pengujian dilakukan untuk membandingkan hasil pengukuran suhu dan kelembaban menggunakan sensor DHT11 dan alat ukur *thermometer* untuk mengetahui selisih perbandingan antara kedua alat pengukur tersebut. Berikut hasil pengujian yang telah dilakukan :

Tabel V.1. Data Pengamatan Sensor DHT11 dan Thermometer

No.	DHT11		Thermometer		Selisih	
	Suhu	Kelembaban	Suhu	Kelembaban	Suhu	Kelembaban
1	30 <sup>0</sup> C	73%	30 <sup>0</sup> C	71%	0 <sup>0</sup> C	2 %
2	31 <sup>0</sup> C	71%	31 <sup>0</sup> C	70%	0 <sup>0</sup> C	1 %
3	32 <sup>0</sup> C	69%	31 <sup>0</sup> C	68%	1 <sup>0</sup> C	1 %
4	33 <sup>0</sup> C	67%	32 <sup>0</sup> C	67%	1 <sup>0</sup> C	0 %
Jumlah	126 <sup>0</sup> C	280%	124 <sup>0</sup> C	276%	2 <sup>0</sup> C	4%
Rata-rata	31,5 <sup>0</sup> C	70%	31 <sup>0</sup> C	69%	0,5 <sup>0</sup> C	1 %

Data pengamatan dari hasil pengujian yang telah diperoleh pada pengukuran suhu dan kelembaban menggunakan sensor DHT11 dan *Thermometer*. Selisih antara kedua pengukur tersebut pada suhu hanya selisih rata-rata sebesar 0,5 <sup>0</sup>C dan selisih rata-rata kelembaban yaitu 1%. Sehingga dapat disimpulkan bahwa pengukuran menggunakan sensor DHT11 cukup akurat untuk dijadikan parameter pengukur suhu dan kelembaban pada penelitian ini.

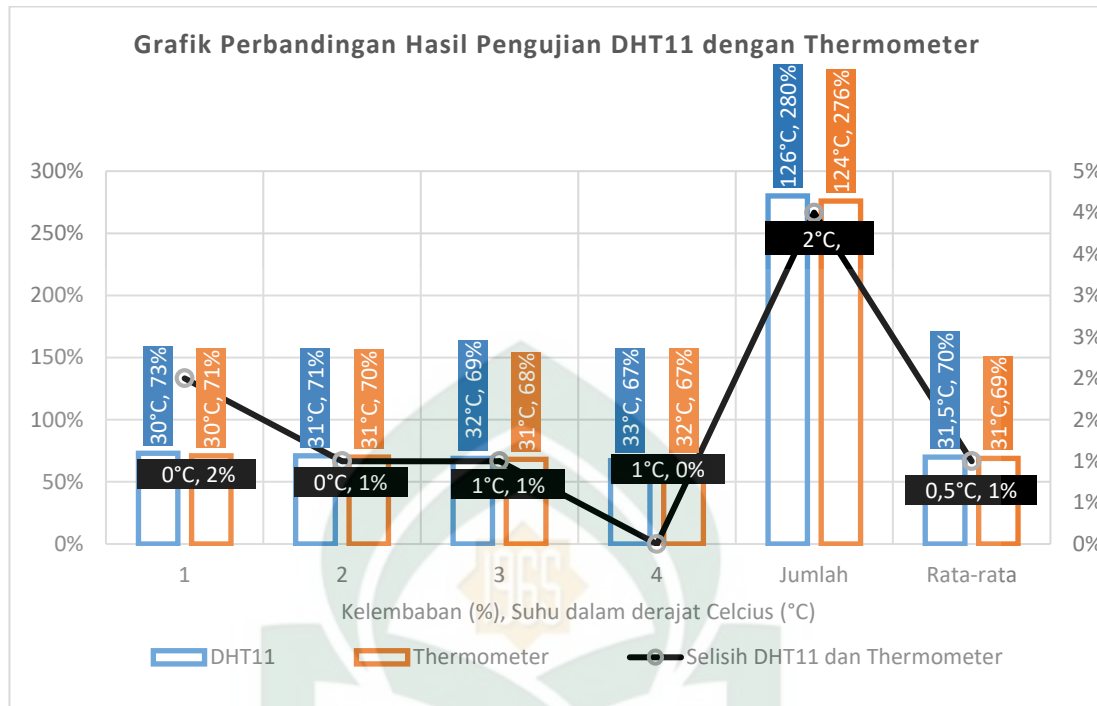

Gambar V. 5. Grafik Perbandingan Sensor DHT11 dan Thermometer

Perhitungan data tersebut diperoleh dari hasil analisa perhitungan berikut ini:

- Rata-rata suhu dan kelembaban DHT11 dan Thermometer

- 1) Suhu rata-rata DHT11 =  $X = \frac{\sum X_n}{n} = \frac{126}{4} = 31,5$

- 2) Suhu rata-rata *Thermometer* =  $Y = \frac{\sum X_n}{n} = \frac{124}{4} = 31$

- 3) Kelembaban rata-rata DHT11 =  $x = \frac{\sum X_n}{n} = \frac{280}{4} = 70$

- 4) Kelembaban rata-rata *Thermometer* =  $y = \frac{\sum X_n}{n} = \frac{276}{4} = 69$

- Selisih antara suhu dan kelembaban rata-rata DHT11 dan *Thermometer*

- 1) Suhu =  $X - Y = 31,5 - 31 = 0,5$

- 2) Kelembaban =  $x - y = 70 - 69 = 1$

## 2. Sensor LDR

Pengujian sensor dilakukan menggunakan aplikasi arduino untuk mengetahui nilai resistansinya. Semakin banyak cahaya yang mengenainya (terang) maka nilai resistansinya akan semakin menurun seperti yang terlihat pada gambar (a). Sebaliknya, jika cahaya yang mengenainya sedikit (gelap) maka nilai hambatannya menjadi semakin besar seperti pada gambar (b).

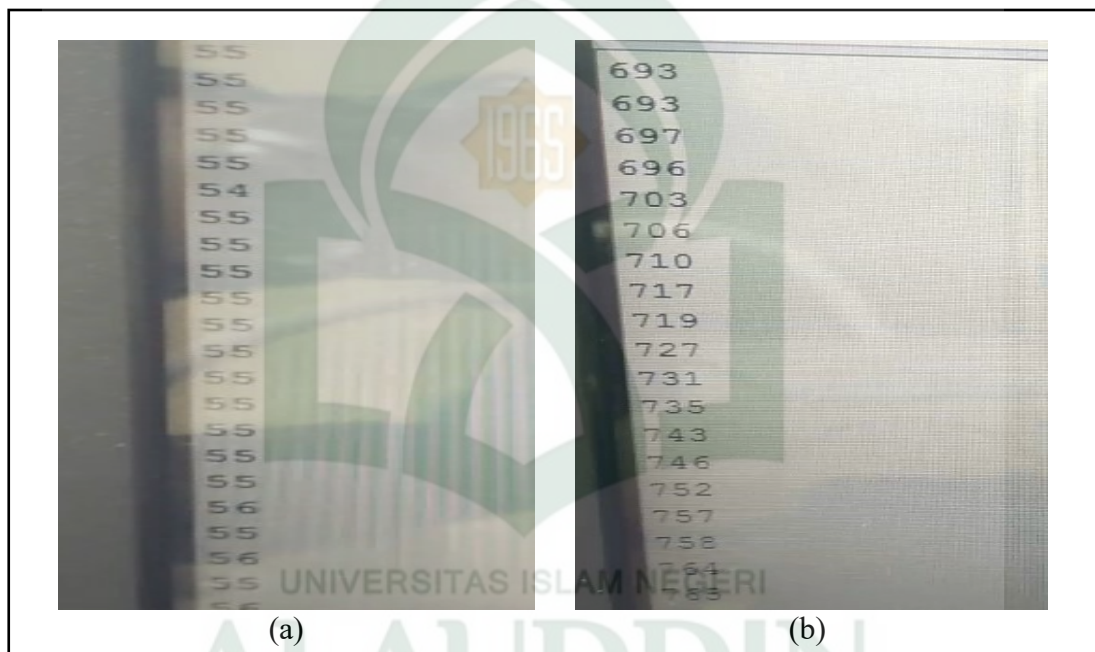

Gambar V. 6. Pengujian Sensor LDR

Tabel V.2. Pengujian Sensor LDR (Lampu)

Kondisi	Nilai Hambatan	Aksi
Gelap	< 500	Lampu menyala
Terang	> 500	Lampu mati

Tabel V.3. Pengujian Sensor LDR (Pakan)

Kondisi	Nilai Hambatan	Aksi
Gelap	< 700	Katup Terbuka
Terang	> 700	Katup Tertutup



### 3. Pengujian *Prototype* Kandang Secara Keseluruhan

Pengujian rancang bangun sistem pemeliharaan ternak ayam broiler pada kandang tertutup dilakukan untuk melihat proses keseluruhan dari alat mulai dari pembacaan sensor DHT11 untuk mengukur suhu dan kelembaban kandang serta dapat mengatur suhu dan kelembaban dengan menggunakan aktuator *relay* sebagai pengendali lampu pijar dan kipas untuk menjaga suhu dan kelembaban dalam kandang agar tetap stabil. Selanjutnya pembacaan sensor LDR (pakan) untuk mengatur ketersediaan pakan dalam wadah, dan pembacaan sensor LDR (lampu) untuk mengatur penerangan dalam kandang.

Untuk melihat apakah ayam dalam kondisi nyaman (stabil) atau tidak terkait dengan suhu dan kelembaban dalam kandang, Hal ini bisa dilihat dari perilaku ayam tersebut. Berikut gambaran pola perilaku ayam broiler :

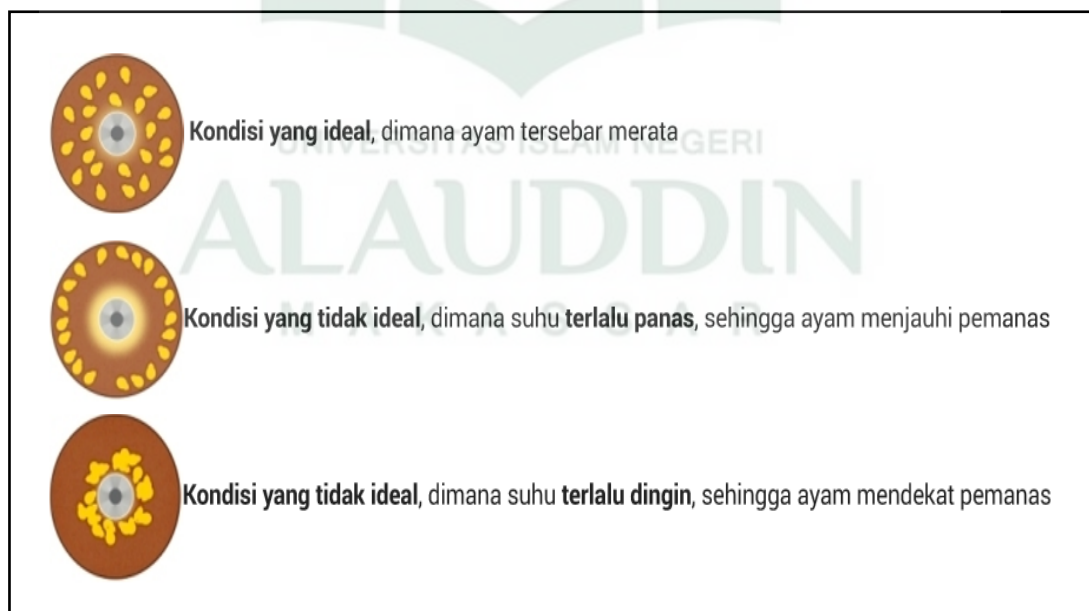

Gambar V. 7. Pola Perilaku Ayam Broiler

(Sumber: [www.dictio.id](http://www.dictio.id))

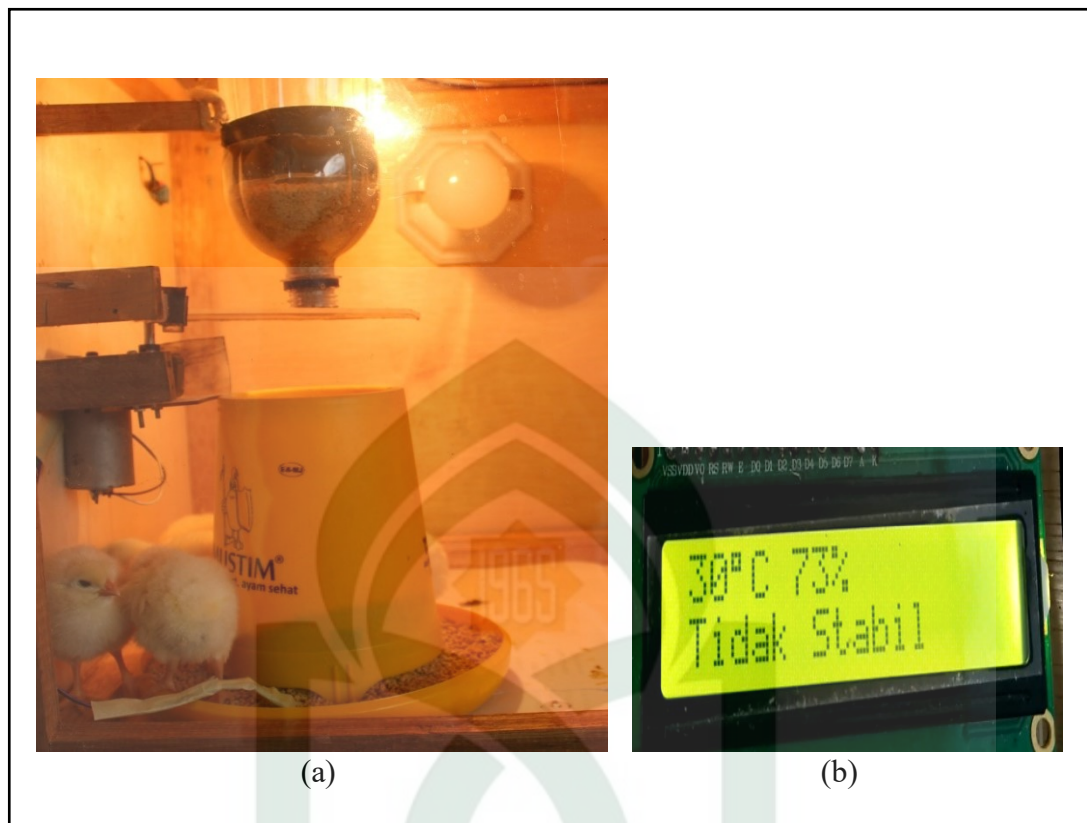

Gambar V.8. Pengujian Sensor DHT11 (Kondisi Tidak Stabil)

Untuk pengujian sensor DHT11 dilakukan dengan cara meletakkan sensor didalam kandang. Selanjutnya sensor akan mendeteksi suhu dan kelembaban kandang. Pada gambar V.8 terlihat pada gambar (b) LCD menampilkan kondisi kandang tidak stabil yaitu bukan pada zona nyaman ayam broiler, dimana suhu hangat yang dibutuhkan ayam broiler fase *starter* suhu  $31^{\circ}\text{C}$ – $35^{\circ}\text{C}$  dan kelembaban 50–70 %. Pada kondisi tersebut sensor DHT11 mendeteksi suhu  $30^{\circ}\text{C}$  dan kelembaban 73% dan membaca kondisi tersebut tidak stabil (dingin) dilihat dari tingkah laku ayam broiler yang berkumpul dibawah pemanas. Maka selanjutnya aktuator *relay* akan menyalakan lampu pijar yang berfungsi sebagai media pemanas kandang seperti pada gambar (a).

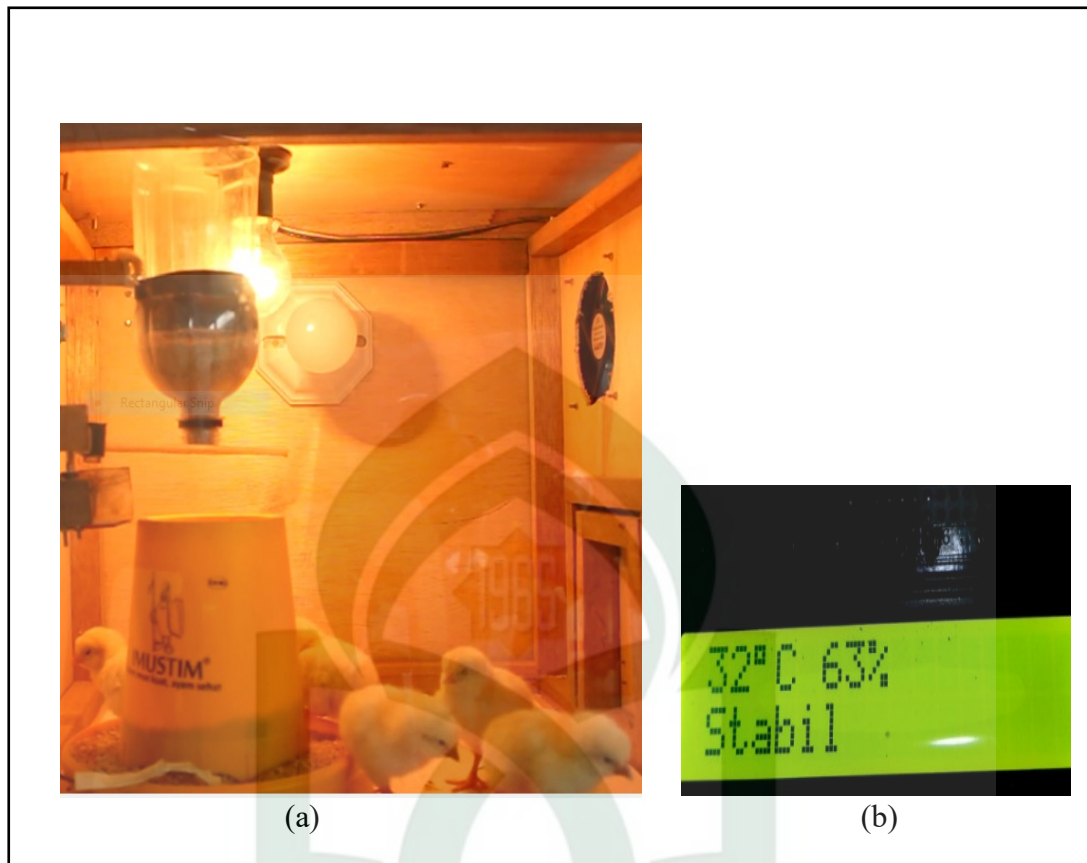

Gambar V.9. Pengujian Sensor DHT11 (Kondisi Stabil)

Pada gambar (a) terlihat tingkah laku ayam broiler yaitu tersebar diseluruh bagian kandang, kondisi tersebut dilihat dari perilaku ayam broiler dapat disimpulkan bahwa ayam tersebut dalam kondisi nyaman. Seperti halnya suhu dan kelembaban yang ditampilkan oleh LCD yaitu kondisi kandang dalam keadaan stabil yaitu 32 °C dan kelembaban 63% seperti pada gambar (b). Aktuator *relay* akan menyalakan kipas untuk mengurangi suhu panas yang dikeluarkan lampu pijar untuk menjaga agar suhu kandang tetap stabil yaitu pada suhu 31<sup>0</sup>C–35<sup>0</sup>C dan kelembaban 50–70 %. Namun ketika suhu panas kandang terus naik hingga mencapai suhu 35<sup>0</sup>C maka lampu pijar akan mati.

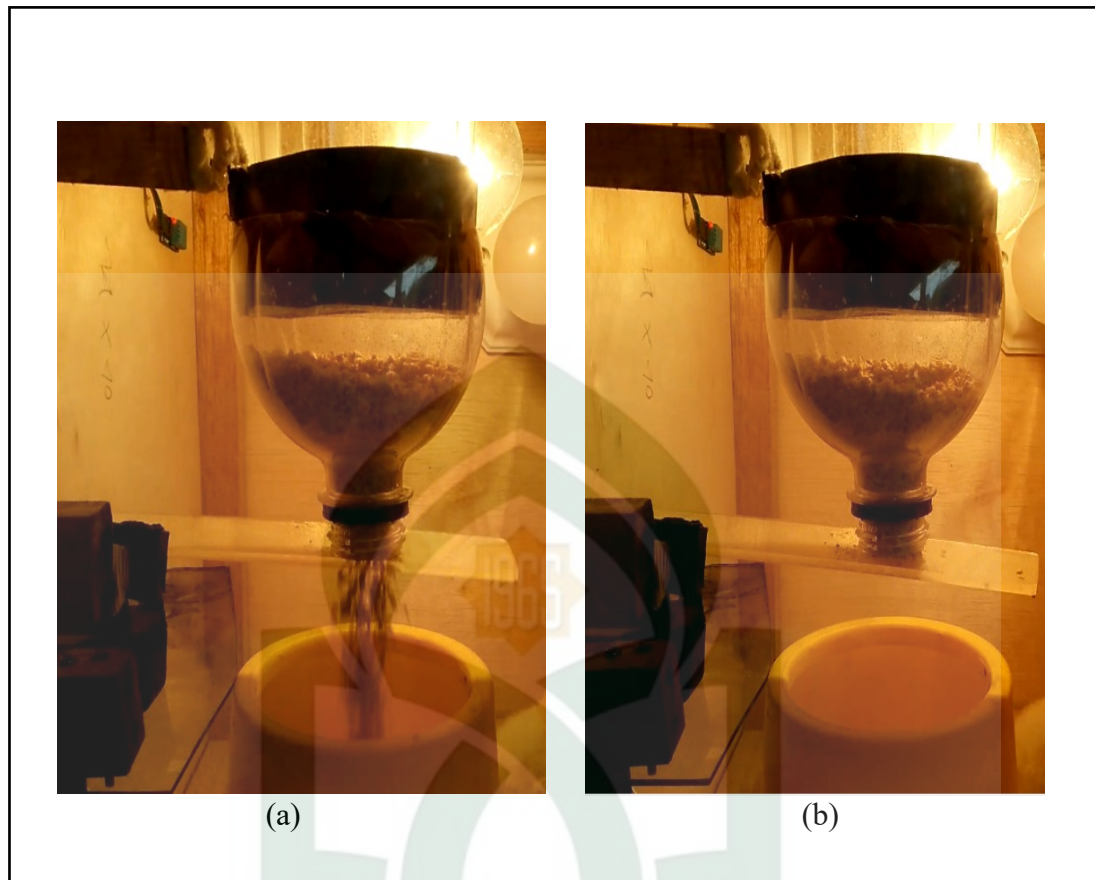

Gambar V.10. Pengujian Sensor LDR (Pakan)

Untuk pengujian sensor LDR (pakan) dilakukan dengan cara meletakkan sensor dibagian dalam wadah pakan. Selanjutnya sensor akan mendeteksi terang apabila tidak terdapat pakan yang cukup dalam wadah, sebaliknya sensor akan mendeteksi gelap apabila pakan dalam wadah tersedia sehingga menutupi sensor. Pada gambar (a) menunjukkan katup sedang terbuka sehingga pakan dalam penampung pakan akan mengisi wadah pakan yang berada dibawah, setelah sensor mendeteksi gelap hal itu menandakan bahwa pakan telah menutupi sensor dan katup akan kembali menutup penampung pakan seperti pada gambar (b).

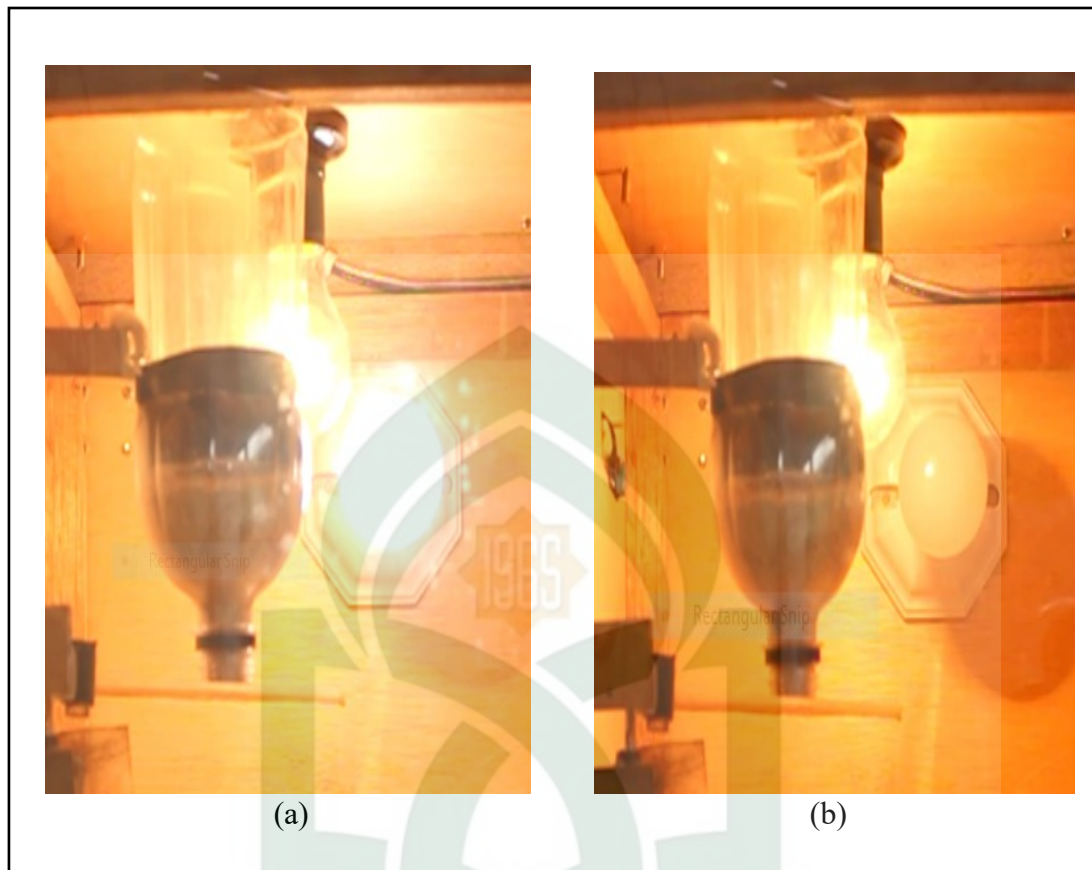

Gambar V.11. Pengujian Sensor LDR (Lampu)

Untuk pengujian sensor LDR (lampu) dilakukan dengan cara meletakkan sensor dibagian sisi luar kandang. Selanjutnya sensor akan mendeteksi terang dan gelap sesuai dengan kondisi atau aksi yang diberikan. Pada gambar (a) ketika sensor LDR (lampu) menerima intensitas cahaya yang rendah atau kondisi gelap maka aktuator *relay* akan menyalakan lampu LED dan ketika sensor LDR menerima intensitas cahaya yang lebih tinggi atau kondisi terang maka aktuator *relay* akan mematikan lampu LED seperti pada gambar (b).

Berikut hasil pengujian *prototype* sistem pemeliharaan ternak ayam broiler pada kandang tertutup.

Untuk pengujian suhu dan kelembaban ruang kandang ayam broiler dilakukan pengujian terhadap sensor DHT11 untuk membuktikan bahwa sensor DHT11 mampu menjaga kestabilan suhu dan kelembaban kandang. Kondisi dapat dikatakan stabil ketika suhu dan kelembaban yang diperoleh sesuai dengan suhu stabil ayam broiler pada periode *starter* yaitu suhu 31<sup>0</sup>C–35<sup>0</sup>C dan kelembaban 50–70 %. Ketika salah satu tidak terpenuhi maka kondisi tersebut dikatakan tidak stabil. Berikut tabel pengujian sensor DHT11:

Tabel V. 4 Pengujian sensor DHT11

Suhu	Kelembaban	Kondisi	Aksi
< 31 <sup>0</sup> C	> 70 %	Tidak stabil	Lampu pijar menyala
31-32 <sup>0</sup> C	50 % – 70 %	Stabil	Lampu pijar menyala, kipas penghisap menyala
33-35 <sup>0</sup> C	50 % – 70 %	Stabil	Lampu pijar dan semua kipas menyala
> 35 <sup>0</sup> C	< 50%	Tidak Stabil	Lampu pijar mati dan semua kipas menyala

Suhu ruangan kandang pada saat alat dinyalakan yaitu 30<sup>0</sup>C dengan kelembaban 73%. Kondisi awal sensor mendeteksi suhu tidak stabil yaitu dibawah 31<sup>0</sup>C dengan kelembaban diatas 70% maka aksi yang terjadi adalah lampu pijar sebagai media pemanas kandang akan menyala. Ketika suhu yang dideteksi oleh sensor DHT11 < 31<sup>0</sup>C maka kipas penghisap akan menyala untuk menghisap udara panas dalam kandang untuk menjaga suhu panas berlebih untuk menjaga kondisi kandang tetap stabil. Ketika kipas penghisap tidak bisa mengimbangi panas yang

dikeluarkan oleh lampu pijar sehingga suhu dalam kandang naik terus hingga suhu  $< 33^{\circ}\text{C}$  maka kipas pendingin juga akan menyala untuk membantu sistem menjaga kestabilan suhu dan kelembaban dalam kandang. Selanjutnya ketika suhu mencapai  $36^{\circ}\text{C}$  atau melewati batas suhu stabil ayam broiler yaitu  $35^{\circ}\text{C}$  maka pemanas (lampu pijar) akan mati. Pada saat suhu yang dideteksi oleh sensor menurun hingga  $30^{\circ}\text{C}$  maka lampu pijar akan kembali menyala dan kedua buah kipas tersebut akan berhenti.

Untuk pengujian rangkaian pakan otomatis dalam mengatur ketersediaan pakan dalam wadah dilakukan pengujian dengan menggunakan sensor LDR. Berikut tabel pengujian sensor LDR (pakan).

Tabel V. 5. Hasil Pengujian sensor LDR (Pakan)

Kondisi	Aksi	Keterangan
Gelap	Katup tertutup	Berhasil
Terang	Katup terbuka	Berhasil

Kondisi awal wadah pakan telah terisi pakan, secara otomatis sensor akan membaca kondisi gelap karena intensitas cahaya yang diterima oleh sensor rendah (gelap) dikarenakan sensor tertutupi oleh pakan, maka tidak terjadi aksi apapun. Namun ketika pakan dalam wadah mulai berkurang hingga melewati sensor LDR maka sensor akan membaca kondisi tersebut sebagai terang karena intensitas cahaya yang diterima oleh sensor tinggi sehingga sebagai aksi motor akan menggerakkan atau membuka katup penampung pakan lalu mengisi wadah pakan secara otomatis dan menutup kembali ketika sensor membaca kondisi tersebut gelap.

Untuk pengujian penerangan (lampu) ruang kandang secara otomatis dalam hal ini menggunakan lampu LED sebagai media penerang ruang kandang maka dilakukan pengujian dengan menggunakan sensor LDR. Berikut tabel pengujian sensor LDR (lampu).

Tabel V. 6. Hasil Pengujian sensor LDR (Lampu)

Kondisi	Aksi	Keterangan
Gelap	Lampu LED menyala	Berhasil
Terang	Lampu LED mati	Berhasil

Kondisi awal lampu LED dalam kandang dalam keadaan mati. Ketika sensor LDR mendeteksi atau intensitas cahaya yang diterima rendah (gelap) kondisi malam hari maka lampu dalam kandang akan menyala, sebaliknya ketika sensor mendeteksi cahaya atau intensitas cahaya yang diterima tinggi (terang) kondisi pagi, siang dan sore hari maka lampu akan mati.



## BAB VI

### PENUTUP

#### A. *Kesimpulan*

Berdasarkan hasil penelitian yang telah dilakukan didapat kesimpulan sebagai berikut :

1. *Prototype* sistem pemeliharaan ternak ayam broiler pada kandang tertutup secara otomatis telah berhasil dirancang dan dibuat dengan menggunakan mikrokontroler Arduino Mega 2560.
2. Dalam tinjauan Al-Quran, menunjukkan bahwa alat sistem pemeliharaan ternak ayam broiler ini diharapkan dapat membantu para peternak ayam broiler dalam mengelola ternaknya dengan bantuan teknologi dalam hal ini mikrokontroler, sehingga sesuai dengan anjuran Q.S. At-Taubah ayat 105 tentang produktivitas kerja.
3. Pengujian *prototype* kandang secara keseluruhan menunjukkan bahwa penggunaan sensor DHT11 menghasilkan pengukuran suhu dan kelembaban yang cukup akurat sehingga pada saat pengujian, sistem berjalan dengan baik dan bisa menjaga kestabilan suhu dan kelembaban sesuai dengan zona nyaman ayam broiler periode *starter* yaitu suhu 31<sup>0</sup>C–35<sup>0</sup>C dan kelembaban 50–70%. Demikian pula dengan penggunaan sensor LDR untuk mengatur ketersediaan pakan dalam wadah dan LDR untuk mengatur *on-off* lampu berjalan sesuai dengan fungsi yang telah ditetapkan.

## ***B. Saran***

Rancang bangun sistem pemeliharaan ternak ayam broiler pada kandang tertutup ini masih jauh dari kesempurnaan. Untuk menciptakan sebuah sistem yang baik tentu perlu dilakukan pengembangan, baik dari sisi manfaat maupun dari sisi kerja sistem. Berikut saran untuk pengembangan yang mungkin dapat menambah nilai dari alat itu sendiri:

1. Penelitian selanjutnya diharapkan menggunakan komponen alat yang dapat mengatur intensitas cahaya atau suhu panas yang dikeluarkan oleh lampu pijar sehingga dapat menjaga kestabilan suhu dan kelembaban kandang lebih baik dari alat yang digunakan saat ini.
2. Penelitian selanjutnya diharapkan dapat menambah fungsi rangkaian alat yang digunakan saat ini pada pakan otomatis yaitu dapat mengisi lebih dari satu wadah pakan.

## DAFTAR PUSTAKA

- Ahmadi. 2008. *Sistem Perandangan Unggas*. <http://kandangclosedhouse.wordpress.com>. Diakses pada 11 November 2017.
- Asopiandi, 2016. *Cara Kerja Kipas Angin*. (<http://www.asopiandi.com/2016/05/cara-kerja-kipas-angin.html>). Diakses pada 18 September 2017.
- Belajar Listrik. 2017. *Cara Memprogram Sensor DHT11 Suhu dan Kelembaban*. <http://belajarlistrik.com/cara-memprogram-sensor-dht11-suhu-kelembaban> Diakses pada 15 September 2017.
- D Sharon, dkk. 1982. *Electrical & Engineering: Sensor dan Transduser*. <http://www.googleweblight.com>. Diakses pada 16 September 2017.
- Dasar Elektronika. 2012. *LCD (Liquid Cristal Display)*. (<http://elektronika-dasar.web.id/lcd-liquid-cristal-display/>). Diakses pada 18 September 2017.
- Ecadio. 2017. *Belajar dan Mengenal Arduino Mega*. <http://ecadio.com/belajar-dan-mengenal-Arduino-mega> Diakses pada 3 september 2017.
- Hazami, Syafi'I., Hardienata, Soewarto., dan Suriansyah, M. Iqbal. 2016. *Model Pengatur Suhu Dan Kelembaban Kandang Ayam Broiler Menggunakan Mikrokontroler ATMega328 Dan Sensor DHT11*. Skripsi. Universitas Pakuan.
- Jayana, Christopher E., dan Harianto, Bagus. 2011. *28 Hari Panen Ayam Broiler*. AgroMedia Pustaka. Jakarta.
- Kementerian Agama. 2010. *Al-Quran dan Tafsirnya*. Jakarta : Lentara Abadi.
- Murtidjo, BA. 1987. *Beternak Ayam Pedaging*. Kanisius, Yogyakarta.
- Nasution, Anwar Kholidi. 2015. *Rancang Bangun Alat Pemberi Pakan dan Pengatur Suhu Otomatis untuk Ayam Pedaging Berbasis Programmable Logic Controller pada Kandang Tertutup*. Skripsi. Universitas Lampung.
- Pressman, R.S. 2002. *Rekayasa Perangkat Lunak*. Yogyakarta: Buku Satu, diterjemahkan oleh: Harnaningrum L.N., Andi. Diakses pada 3 September 2017.
- Ridhamuttaqin, Aji., Trisanto, Agus., dan Nasrullah, Emir. 2013. *Rancang Bangun Model Sistem Pemberi Pakan Ayam Otomatis Berbasis Fuzzy Logic Control*. Skripsi. Jurusan Teknik Elektro Fakultas Teknik Universitas Lampung.

- Riza, Faishol F., Setiawan, Iwan., dan Sumardi. 2011. *Perancangan Sistem Pengendali Suhu dan Memonitoring Kelembaban berbasis Atmega8535 pada Plant Inkubator*. Skripsi Jurusan Teknik Elektro Fakultas Teknik Universitas Diponegoro.
- Sanotra, GS., Lund, JD., dan Vestegergaard, KS. 2002. *Influence of lightdark schedules and stocking density on behaviour, risk of leg problems and occurrence of chronic fear in broilers*. Br. Poult. Sci. 43 : 34354.
- Scribd. 2017. *Pengertian Prototype*. <https://www.scribd.com/doc/58298607/Pengertian-Prototype>. Diakses pada 11 November 2017.
- Sebayang, Rio K., Zebua, Osea., Soedjarwanto, Noer. 2016. *Perancangan Sistem Pengaturan Suhu Kandang Ayam Berbasis Mikrokontroler*. Skripsi Jurusan Teknik Elektro Universitas Lampung.
- Setiawan, Sulhan 2006. *Mudah dan Menyenangkan Belajar Mikrokontroler*. Yogyakarta: Graha Ilmu.
- Shihab, M. Quraish. 2002. *Tafsir Al-Misbah: Pesan, Kesan dan Keserasian Al-Qur'an*. Jakarta: Lentera Hati. Volume 7 Surah An- Nahl hal. 185.
- Shihab, M. Quraish. 2016. *Tafsir Al-Misbah: Pesan, Kesan dan Keserasian Al-Qur'an*. Jakarta: Lentera Hati.
- Simarmata, Janner. 2010. *Rekayasa Perangkat Lunak Klasifikasi Black Box Testing*. Yogyakarta.
- Sulseprov, 2017. *Populasi Ternak Sulawesi Selatan 2015-2017*. <https://sulseprov.go.id/upload/files/PopulasTernakSulawesiSelatan2015-2017.pdf>. Diakses pada 16 September 2017.
- Suprijatna, E., U, Atmomarsono., R, Kartasudjana. 2005. *Ilmu Dasar Ternak Unggas*. Penebar Swadaya. Jakarta.
- Sutabri, Tata. 2012. *Analisa Sistem Informasi*. Yogyakarta: Andi.
- Teknik Elektronika. 2017. *Jenis-Jenis Lampu Listrik dan Simbol lampu*. <http://TeknikElektronika.com/> Jenis-Jenis Lampu Listrik dan Simbol lampu. Diakses pada 28 Oktober 2017.

- Teknik Elektronika. 2017. *Pengertian LDR (Light dependent resistor)*. [http://Teknik Elektronika.com/pengertian-ldr-light-dependent-resistor-cara-mengukur-ldr](http://TeknikElektronika.com/pengertian-ldr-light-dependent-resistor-cara-mengukur-ldr). Diakses 3 September 2017.
- Teknik Elektronika. 2017. *Pengertian LED (Light Emitting Diode) dan Cara Kerjanya*. [http://Teknik Elektronika.com/pengertian-led-light-emitting-diode-cara-kerja/](http://TeknikElektronika.com/pengertian-led-light-emitting-diode-cara-kerja/). Diakses pada 11 November 2017.
- Teknik Elektronika. 2017. *Pengertian Motor DC dan Prinsip Kerjanya*. [http://Teknik Elektronika.com/pengertian-motor-DC-prinsip-kerja-DC-motor/](http://TeknikElektronika.com/pengertian-motor-DC-prinsip-kerja-DC-motor/) Diakses pada 28 Oktober 2017.
- Teknik Elektronika. 2017. *Pengertian Relay dan Prinsip Kerjanya*. [http://Teknik Elektronika.com/pengertian-relay-fungsi-relay](http://TeknikElektronika.com/pengertian-relay-fungsi-relay). Diakses pada 28 Oktober 2017.
- Tirmidzi. *Hadits Riwayat At-Tirmidzi nomor 2723*. (online). <https://tafsirq.com/hadits/tirmidzi/2723>. Diakses Tanggal 7 Oktober 2017.
- Universitas Islam Negeri (UIN) Alauddin Makassar. *Pedoman Penulisan Karya Tulis Ilmiah*. Makassar: Alauddin Press, 2015.
- Valle J, Wong., McDaniel, GR., Kulers, DL., dan Bartels, JE. 1993. *Effect of lighting program and broiler line on the incidence of tibial dyschondroplasia at four and seven weeks age*. *Poult. Sci.*, 72 : 1855-1860.
- Zarkasyi, Rizza 2013. “*Perencanaan Pengendali Lampu dan Alat Elektronika Berbasis Mikrokontroler Atmega8535*”. Skripsi. sekolah Tinggi Manajemen Informatika dan Komputer Yogyakarta.
- Zumrotun, 2012. *Manajemen Brooding Pada Ayam Broiler*. Widyaiswara PPPPTK Pertanian. <http://vedca.siap.web.id/manajemen-brooding-pada-ayam-broiler>. Diakses pada 30 Agustus 2017.

## RIWAYAT HIDUP PENULIS



**Ulfa Annisa**, lahir di Ujung pandang pada tanggal 30 Januari 1996. Putri pertama dari empat bersaudara yang lahir dari ayah yang bernama Nurawan dan ibu bernama Sohra Muddin. Mengawali pendidikan pada tahun 2000 di TK Kartika VII-34 Gowa. Tahun 2001 penulis melanjutkan pendidikan ke tingkat sekolah dasar di SD Negeri Tanggul Patompo 1 Makassar. Kemudian tahun 2007 melanjutkan pendidikan menengahnya di SMP Negeri 2 Takalar dan melanjutkan ke tingkat sekolah menengah atas pada tahun 2010 di SMA Negeri 3 Model Takalar. Setelah menyelesaikan pendidikan di tingkat SMA, penulis melanjutkan pendidikannya ke jenjang perkuliahan pada tahun 2013 di Universitas Islam Negeri Alauddin Makassar Fakultas Sains dan Teknologi Jurusan Teknik Informatika. Saat memasuki dunia kampus, penulis tidak hanya mengikuti proses perkuliahan saja akan tetapi juga mengikut study club Inready Workgroup selama hampir 4 tahun sebagai anggota.