

**DESAIN SISTEM PENGUKURAN DENYUT JANTUNG BERBASIS
MIKROKONTROLLER**



SKRIPSI

**Diajukan untuk memenuhi salah satu syarat guna mencapai gelar
Sarjana Komputer pada Jurusan Teknik Informatika
Fakultas Sains dan Teknologi
UIN Alauddin Makassar**

Oleh:

ALVIN SAOKI SAID

NIM: 60200107006

**FAKULTAS SAINS DAN TEKNOLOGI
UIN ALAUDDIN MAKASSAR**

2015

PERSETUJUAN PEMBIMBING

Pembimbing penulisan skripsi saudara **Alvin Saoki Said** Nim : 60200107006, mahasiswa Program Studi Teknik Informatika Fakultas Sains dan Teknologi UIN Alauddin Makassar, setelah dengan seksama meneliti dan mengoreksi skripsi yang bersangkutan dengan judul **“Desain Sistem pengukuran Denyut Jantung Berbasis Mikrokontroller”** ,memandang bahwa skripsi tersebut telah memenuhi syarat-syarat ilmiah dan dapat disetujui untuk diajukan kesidang munaqasyah.

Demikian persetujuan ini diberikan untuk proses selanjutnya.

Makassar, September 2015

Pembimbing I,

Pembimbing II,

NurAfif, S.T. M.T.
NIP.19811024 200912 1 001

Faisal, S.T.M.T
NIP.19720721 201101 1 001

PERNYATAAN KEASLIAN SKRIPSI

Mahasiswa yang bertanda tangan dibawah ini:

Nama : Alvin Saoki Said
NIM : 60200107006
Tempat/Tgl. Lahir : Ujung Pandang, 21 Mei 1990
Jurusan : Teknik Informatika
Fakultas/Program : Sains dan Teknologi/S1
Judul : Desain Sistem Pengukuran Denyut Jantung Berbasis
Mikrokontroller

Menyatakan dengan sesungguhnya dan penuh kesadaran bahwas kripsi ini benar adalah karyas endiri. Jika dikemudian hari terbukti bahwa ia merupakan duplikat, tiruan, plagiat, atau dibuatoleh orang lain, sebagian atau seluruhnya, maka skripsi dan gelar yang diperoleh karenanya batal demi hukum.

Makassar, September 2015

Penyusun,

Alvin Saoki Said

KATA PENGANTAR



Maha besar dan maha suci Allah SWT yang telah memberikan izin-Nya untuk mengetahui sebagian kecil dari ilmu yang dimiliki-Nya. Segala puji dan syukur penulis panjatkan kehadirat Allah SWT atas perkenaan-Nya sehingga penulis dapat menyelesaikan skripsi sederhana ini, semoga dengan kesederhanaan ini dapat diambil manfaat sebagai bahan referensi bagi para pembaca. Demikian pula shalawat dan salam atas junjungan nabi besar Muhammad SAW, nabi yang telah membawa Islam sebagai jalan keselamatan bagi umat manusia.

Karya ini lahir sebagai aktualisasi ide dan eksistensi kemanusiaan penulis yang sadar dan mengerti akan keberadaan dirinya serta apa yang akan dihadapi di masa depan. Keberadaan tulisan ini merupakan salahsatu proses menuju pendewasaan diri, sekaligus refleksi proses perkuliahan yang selama ini penulis lakoni pada Fakultas Sains dan Teknologi Universitas Islam Negeri Alauddin Makassar. Dalam proses penyusunan skripsi ini, penulis terkadang mengalami rasa jenuh, lelah, dan gembira. Penulis selalu teringat akan ungkapan kedua orang tua yang mengatakan “kesabaran dan kerja keras disertai do’a adalah kunci dari kesuksesan”. Pegangan inilah yang menyebabkan tetap adanya semangat dalam diri saya pribadi sehingga skripsi ini dapat diselesaikan. Detik-detik yang indah tersimpul telah menjadi rentang waktu yang panjang dan akhirnya dapat terlewati dengan kebahagiaan. Sulit rasanya meninggalkan dunia kampus yang penuh dengan dinamika, tetapi

seperti pelangi pada umumnya kejadian itu tidak berdiri sendiri tapi merupakan kumpulan bias dari benda lain.

Selesainya skripsi ini tidak lepas dari bantuan, bimbingan dan dukungan orang tua yang senantiasa memberikan bantuan materil,moril, nasehat, kasih sayang, sertado'a yang tak henti-hentinya beliau panjatkan.Berbagai pihak telah banyak membantu dalam proses penyelesaian skripsi ini,untuk itu ucapan terimah kasih juga kami haturkan kepada:

1. Ayahanda Muh. Said Mustari dan Ibunda Hj. Ummul Khaer yang selalu memberikan do'a, kasih sayang, dan dukungan baik moral maupun material. Takkan pernah cukup kata-kata untuk mengungkapkan rasa terima kasih ananda buat ayahanda dan ibunda tercinta yang juga selalu setia mendoakan agar terselesainya skripsi penulis
2. Kakanda Nunung Yusnita, S.E.,M.M dan KM. Ahmad Hidayat S. Pdi dan Adinda Rif'ah Tri Hapsari, Annisa Sulfiana, dan Aji Nabil Faiz yang telah memberikan semangat selama ini dalam menyelesaikan studi akhir penulis
3. Om Zulkarnain Yunus, S.E., M.M dan Tante Hj. Lutfiah yang penulis sudah anggap sebagai orang tua sendiri yang dengan ikhlas telah menyediakan tempat tinggal bagi penulis selama melaksanakan studi di Makassar.
4. Bapak Prof Dr Musafir Pababbari, M.Siselaku Rektor UIN Alauddin Makassar.
5. Bapak Prof. Dr. H. Arifuddin Ahmad, M.Ag.selaku Dekan Fakultas SainsdanTeknologi UIN Alauddin Makassar.

6. Bapak Faisal S.T, M.T. selaku Ketua Jurusan Teknik Informatika Fakultas Sains dan Teknologi UIN Alauddin Makassar dan Ibu Mega Orina Fitri selaku Sekretaris Jurusan Teknik Informatika Fakultas Sains dan Teknologi UIN Alauddin Makassar
7. Bapak Dr. Kamaruddin Tone, M.M. selaku Pembimbing I dan Faisal S.T., M.T selaku Pembimbing II yang telah membimbing dan membantu penulis untuk mengembangkan pemikiran dalam penyusunan skripsi ini hingga selesai.
8. Bapak Ridwan Andi Kambau, S.T., M.T. selaku Munaqisy I, Bapak (Alm) Yusran Bobihu, S.Kom., M.Si. selaku Munaqisy II dan Dr. Abdullah Thalib, S.Ag., M.Ag selaku Munaqisy III yang telah mengoreksi kesalahan-kesalahan penulis dalam menyusun skripsi ini.
9. Seluruh dosen, staf dan karyawan Jurusan Teknik Informatika yang telah memberikan ilmunya kepada penulis dalam proses perkuliahan di kelas, serta para staf yang telah memberikan layanan administrasi dalam proses penyelesaian studi ini.
10. Teman-teman Angkatan Teknik Informatika 2007(*ENIAC*) yang telah menjadi saudara seperjuangan menjalani suka duka bersama dalam menempuh pendidikan di Kampus UIN Alauddin Makassar.
11. Adik-adik dari Angkatan Teknik Informatika 2010 (*BIOS*) yang telah menjadi tempat seru-seruan dan tempat berjuang setelah penulis lama hilang dari kampus

12. Para Pembina, Senior , teman angkatan dan para adik-adik junior *di Study ClubEXOMATIK* yang menjadi tempat sharing dan bertukar pikiran ketika penulis terhambat dalam penyelesaian skripsi ini.
13. Indra Dwi Putra S.Kom, Zuhrizal S.Kom, Imran S.Kom, Adnan Anshari, dan Imran Rosadi yang sama-sama berjuang dan bahu membahu menyelesaikan studi di kampus.
14. Ria Riski Marsuki, S.Hum yang telah sabar dalam menghadapi penulis pada waktu sulit dan telah memberikan banyak bantuan , memberi semangat dan motivasi yang dibutuhkan penulis untuk segera menyelesaikan studi dan skripsi. Terima Kasih
15. Rekan-rekan Mahasiswa serta seluruh pihak yang turut membantu dalam penyelesaian skripsi ini.

Akhirnya hanya kepada Allah jualah penulis serahkan segalanya. Semoga semua pihak yang telah banyak membantu dalam penyusunan skripsi ini mendapat pahala dari Allah SWT. Semoga skripsi ini dapat bermanfaat bagi kita semua, *Amin*.

Billahitaufiqwalhidayat

WassalamualaikumWr. Wb.

Makassar, September 2015

Penulis,

Alvin Saoki Said

ABSTRAK

Nama : Alvin Saoki Said
NIM : 60200107006
Fak/Jurusan : Sainsdan Teknologi / Teknik Informatika
Judul Skripsi : Desain Sistem Pengukuran Denyut Jantung Berbasis Mikrokontroller
Pembimbing I : Dr. Kamaruddin Tone, M.M.
Pembimbing II : Faisal, S.T.,M.T

Jantung adalah organ penting dalam tubuh manusia yang berfungsi untuk memompa darah keseluruh tubuh. Era ini, perkembangan ilmu pengetahuan dan teknologi terus semakin meningkat, utamanya pada bidang kesehatan dan elektronika. Akan tetapi alat-alat yang menunjang untuk membantu dokter dalam mengukur denyut jantung yang ada selama ini bervariasi baik dalam metode pengukuran ini cenderung terkesan sebagai alat kesehatan yang mewah, disamping itu pula mahalnya pembiayaan pengadaan dan pemeliharaan alat ini merupakan kendala bagi sarana pelayanan kesehatan. Untuk itu diperlukan peralatan yang sederhana dengan harga yang sangat terjangkau, yang tentunya dari segi kualitas tidak jauh berbeda dari peralatan yang canggih dan mahal.

Dalam perancangan alat ini menggunakan mikrokontroller Ardiuno Uno dengan pendeteksi sensor pulsa. Penelitian yang dilakukan adalah Penelitian Kualitatif dengan Metode Eksperimen dengan pengumpulan data yang digunakan adalah *Field Research & Library Research*.

Hasil dari perancangan system ini adalah alat yang mampu melakukan pengukuran denyut jantung agar memudahkan berbagai kalangan dalam memonitoring dan mengontrol kondisi jantung. Selain itu, perancangan alat ini diharapkan dapat menunjang penelitian lebih lanjut dan lebih modern

Kata kunci : Mikrokontroller, Ardiuno Uno, Sensor, Jantung

DAFTAR ISI

HALAMAN JUDUL	i
PERSETUJUAN PEMBIMBING	ii
PERNYATAAN KEASLIAN SKRIPSI	iii
KATA PENGANTAR	iv
ABSTRAK	viii
DAFTAR ISI	ix
DAFTAR TABEL	x
DAFTAR GAMBAR	xi
BAB I PENDAHULUAN	1
A. Latar Belakang Masalah.....	1
B. Rumusan Masalah	6
C. Ruang Lingkup Penelitian	6
D. Definisi Operasional.....	7
E. Tujuan dan Kegunaan Penelitian	8
F. Kajian Pustaka	9
BAB II TINJAUAN TEORITIS	10
A. Jantung	10
B. Op Amp	20
C. Arduino Uno	23
D. Sensor Infra Red dan Sensor Pulsa	27
E. Pemrograman Visual	29
BAB III METODELOGI PENELITIAN.....	33
A. Jenis Penelitian	33
B. Pendekatan Penelitian	33

C. Sumber Data	33
D. Metode Pengumpulan Data	34
E. Instrumen Penelitian	34
F. Teknik Pengolahan dan Analisis Data	35
BAB IV PERANCANGAN SISTEM	37
A. Diagram Rancang Sistem	37
B. Perancangan Perangkat Keras	38
C. Perancangan Perangkat Lunak	41
BAB V PENGUJIAN DAN ANALISIS HASIL	47
A. Hasil Pengujian Perangkat	47
B. Hasil Pengujian Sistem	50
C. Analisis Hasil Pengujian	55
D. Analisis Kelayakan Sistem	55
E. Analisis Kelemahan Sistem	56
BAB VI PENUTUP	57
A. Kesimpulan	57
B. Saran	57
DAFTAR PUSTAKA	58

DAFTAR TABEL

Tabel V-1 Pengujian Pertama	54
Tabel V-2 Pengujian Kedua	55

BAB I

PENDAHULUAN

A Latar Belakang Masalah

Jantung adalah sebuah rongga organ berotot yang memompa darah lewat pembuluh darah oleh kontraksi berirama yang berulang. Jantung terletak dalam rongga dada sebelah kiri, diantara paru-paru kanan dan paru-paru kiri. Massanya kurang lebih 300 gram, besarnya sebesar kepalan tangan.

Jantung dijaga di tempatnya oleh pembuluh-pembuluh darah yang meliputi daerah jantung yang merata/datar, seperti di dasar dan di samping. Dua garis pembelah pada lapisan luar jantung menunjukkan di mana dinding pemisah diantara serambi dan bilik jantung.

Sebuah kantung berdenyut yang tak pernah berhenti bekerja sekalipun manusia tertidur. Rahasia kerja jantung ini sekali lagi menunjukkan betapa sempurna dan lengkapnya daya seni Allah dalam penciptaan-Nya. Dalam QS. Al-An'am:102, Allah berfirman :

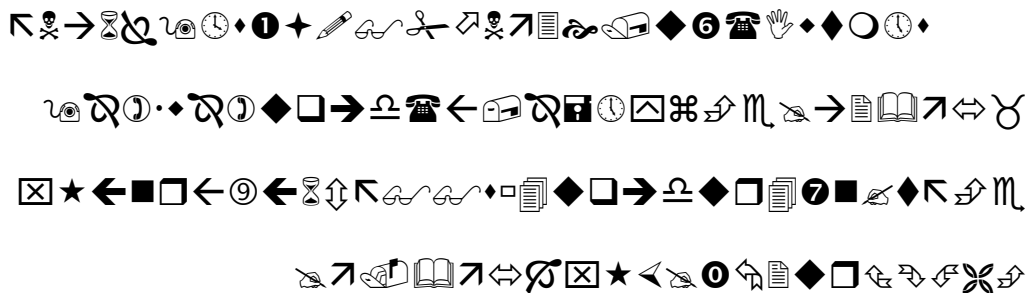

Terjemahannya :

(yang memiliki sifat-sifat yang) demikian itu ialah Allah Tuhan kamu; tidak ada Tuhan selain dia; Pencipta segala sesuatu, Maka sembahlah dia; dan Dia adalah pemelihara segala sesuatu. (Departemen Agama;2008)

Rata-rata sepanjang hidupnya, jantung manusia berdetak 3 milyar kali tanpa henti. Jantung tetap bekerja dengan menurunkan denyutan 10 -30 denyutan/menit ketika tidur. Hal ini menghasilkan penurunan tekanan darah, yang terjadi dalam tidur nyenyak. Jika saja jantung berhenti berdenyut, maka akan berakhir hidup manusia. (Wijaya , 2009)

Jantung adalah organ tubuh manusia yang memiliki fungsi vital, kelainan kecil bisa berpengaruh besar pada kinerja tubuh manusia. Berdasarkan data dari Badan Kesehatan Dunia (WHO), penyakit jantung memiliki persentasi mencapai 29% dalam kasus kematian di dunia. Penyakit jantung, stroke, dan penyakit perifer arterial merupakan penyakit yang mematikan. Di seluruh dunia, jumlah penderita penyakit ini terus bertambah. Ketiga kategori penyakit ini tidak lepas dari gaya hidup yang kurang sehat yang banyak dilakukan seiring dengan berubahnya pola hidup.

Pola hidup sehat ada tiga macam: yang pertama, melakukan hal-hal yang berguna untuk kesehatan; yang kedua, menghindari hal-hal yang membahayakan kesehatan; yang ketiga, melakukan hal-hal yang dapat

menghilangkan penyakit yang diderita.Semua pola ini dapat ditemukan dalilnya dalam agama, baik secara jelas atau tersirat, secara khusus atau umum, secara medis maupun non medis (rohani).

Dalam QS. Al-A'raf ayat 31, Allah berfirman :

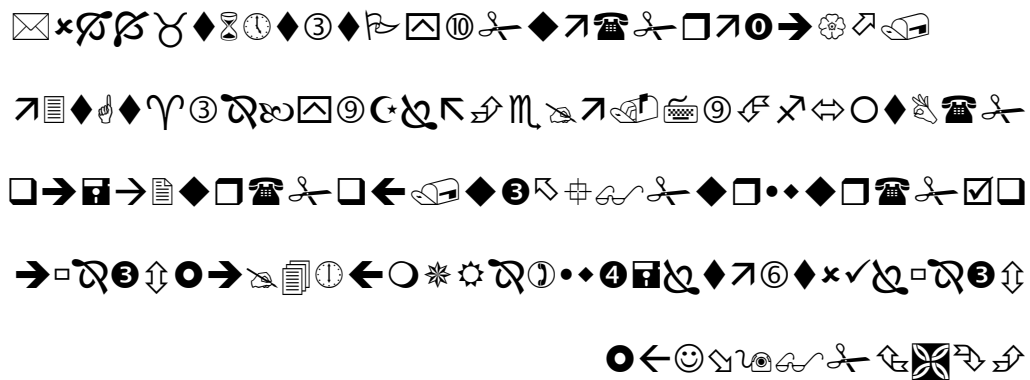

Terjemahannya :

Hai anak Adam, pakailah pakaianmu yang indah di Setiap (memasuki) mesjid, Makan dan minumlah, dan janganlah berlebih-lebihan. Sesungguhnya Allah tidak menyukai orang-orang yang berlebih-lebihan.(Departemen Agama ;2008)

Menurut mufasir kontemporer, semacam as-Sa'di, ayat tersebut mencakup perintah menjalani pola hidup sehat dalam bentuk melakukan dan menghindari, yakni mengonsumsi makanan yang bermanfaat untuk tubuh, serta meninggalkan pola makan yang membahayakan.Makan dan minum sangat diperlukan untuk kesehatan, sedangkan berlebih-lebihan harus ditinggalkan untuk menjaga kesehatan.

Dalam pandangan agama, kesehatan merupakan kemaslahatan duniawi yang harus dijaga selagi tidak bertentangan dengan kemaslahatan ukhrawi atau kemaslahatan yang lebih besar. Kesehatan, kedokteran dan semacamnya sudah menyangkut kepentingan umum yang dalam pandangan Islam merupakan kewajiban kolektif (*fardu kifayah*) bagi kaum Muslimin.

Dalam perkembangan ilmu pengetahuan saat ini, teknologi terus semakin meningkat utamanya pada bidang kesehatan dan elektronika. Setelah ditemukan dan dikembangkannya sensor-sensor sebagai pengganti peran indera manusia yang digunakan untuk mengamati dan meninjau besaran-besaran fisis yang ada di lingkungan seperti kelembaban, temperatur, tekanan, cahaya, dan biopotensial. Keberadaan sensor-sensor tersebut, banyak dimanfaatkan dalam dunia kesehatan untuk memonitoring kondisi manusia seperti pengukuran denyut jantung, suhu tubuh, dan sinyal otak manusia.

Elektrokardiograf (EKG) merupakan salah satu alat medis yang digunakan untuk memonitoring dan mendiagnosa penyakit jantung. Pada EKG ada dua hal yang penting, yaitu *depolarisasi*, penyebaran stimulus melalui otot jantung, dan *repolarisasi*, kembalinya stimulus otot jantung untuk keadaan istirahat. EKG merekam aktivitas sinyal biolistrik yang dihasilkan oleh jantung manusia yang biasa disebut elektrokardiogram. EKG yang sering dijumpai di rumah sakit atau klinik adalah beberapa jenis EKG konvensional dengan prinsip kerja menggunakan beberapa titik

sadapan dari tubuh yang dikhususkan pada penderita penyakit jantung.(G.Ary,2013).

Jantung merupakan organ vital pada tubuh manusia yang berfungsi memompa darah ke paru-paru serta ke seluruh tubuh secara terus menerus.Aktivitas jantung manusia saat memompa dan mengatur sirkulasi darah dalam tubuh menghasilkan sinyal-sinyal potensial listrik. Aktivitas jantung saat memompa darah keseluruh tubuh menyebabkan sirkulasi darah yang berubah-ubah pada setiap pembuluh darah. Perubahan volume darah pada pembuluh darah tersebut dapat menentukan jumlah denyut jantung (Wijaya , 2009).

Oleh karena itu, monitoring jantung sangat penting dilakukan mengingat tubuh manusia secara kontinyu melakukan sirkulasi darah ke seluruh organ tubuh lainnya.Dengan mengetahui denyut jantung, dokter dapat mengetahui kondisi kesehatan seseorang. Agar dokter bisa mengetahui denyut jantung manusia secara akurat dan cepat maka para produsen alat-alat kesehatan berlomba-lomba untuk membuat alat pengukur denyut jantung .

Alat-alat yang menunjang untuk membantu dokter dalam mengukur denyut jantung yang ada selama ini bervariasi baik dalam metode pengukuran, komponen dan program aplikasi yang dipakai.Hal ini berakibat pada harga alat pengukuran denyut jantung yang berada di pasaran.Disini juga cenderung terkesan sebagai alat kesehatan yang sangat mewah,

disamping itu pula mahal nya pembiayaan pengadaan dan pembiayaan pemeliharaan alat saat ini merupakan salah satu kendala bagi masyarakat dan sarana pelayanan kesehatan untuk memiliki dan melakukan pemeliharaan secara rutin terhadap peralatan kesehatan secara optimal untuk

Oleh karena itu diperlukan peralatan yang sederhana dengan harga yang sangat terjangkau, yang tentu nya dari segi kualitas tidak jauh berbeda dari peralatan yang canggih dan mahal.

Diperlukan juga alat yang mampu mendeteksi kelainan jantung sehingga para penderita penyakit jantung bisa berobat lebih dini untuk membantu mengurangi nilai kematian akibat serangan jantung.

B. Rumusan Masalah

Berdasarkan latar belakang diatas, maka dirumuskan masalah yang akan di bahas yaitu Bagaimana merancang suatu alat untuk mengukur denyut jantung dengan basis mikrokontroler yang menggunakan komputer sebagai tampilan keluaran ?

C. Ruang Lingkup Penelitian

Untuk mempermudah dalam pengidentifikasian masalah maka penulis membatasi masalah yang akan dibahas pada tugas akhir ini yaitu :

1. Menggunakan sensor cahaya (photodiode) sebagai sensor detak jantung
2. Menggunakan Board Arduino Uno

3. Bagian tubuh yang digunakan sebagai sumber sinyal pengukuran adalah ujung-ujung jari tangan

D. Definisi Operasional

Desain Sistem :penggambaran dan pembuatan sketsa atau pengaturan dari beberapa elemen yang terpisah ke dalam satu kesatuan yang utuh dan berfungsi.(Burch& Gary : 2003)

Pengukuran : proses, cara, perbuatan mengukur (Kamus Besar Bahasa Indonesia/KBBI 2007)

Denyut Jantung :jumlah denyutan jantung per satuan waktu, biasanya per menit. Denyut jantung didasarkan pada jumlah kontraksi *ventrikel*(bilik bawah jantung) (kamuskesehatan.com/arti/denyut-jantung)

Mikrokontroller : sebuah sistem microprocessor yang di khususkan untuk instrumentasi dan kendali. (Sudjadi, 2005:2).

Jadi dari pengertian judul “ **Desain Sistem Pengukuran Denyut Jantung Berbasis Mikrokontroller** “ adalah rancangan sistem yang saling berkaitan untuk melakukan proses denyut jantung yang menjadi pusat peredaran darah dengan menggunakan mikrokontroller sebagai rujukan instrumen.

E. Tujuan & Kegunaan Penelitian

1. Tujuan Penelitian

Tujuan dari penulisan skripsi ini adalah untuk merancang dan membangun alat yang dapat melakukan pengukuran aktivitas denyut jantung

dengan basis mikrokontroler yang menggunakan komputer sebagai tampilan. Selain itu, perancangan alat ini diharapkan dapat menunjang penelitian lebih lanjut dan lebih modern dalam pengukuran denyut jantung.

2. Kegunaan Penelitian

a. Kegunaan Ilmiah

Menambah khazanah informasi mengenai kreativitas penggunaan sistem mikrokontroler dalam kehidupan sekitar kita terlebih bagi mahasiswa teknik informatika.

b. Kegunaan Praktis

Diharapkan dapat menjadi pilihan alat kesehatan agar memudahkan berbagai kalangan dalam memonitoring dan mengontrol kondisi jantungnya sendiri

F. Kajian Pustaka

Suatu penelitian mengenai sistem pengukuran denyut jantung yang dilakukan oleh Venti (2010) dengan judul “Rancang Bangun Alat Pendeteksi Dan Penghitung Detak Jantung Dengan Asas Doppler”. Sistem ini bekerja sebagai alat pendeteksi dan pengukuran denyut jantung menggunakan frekuensi bunyi atau noise.

Adapun penelitian serupa dilakukan oleh Dany (2007) dengan judul “Pembuatan Alat Perekam Denyut Jantung Berbasis Komputer (Elektrocardiografi) ” Dengan Metode EKG dengan tampilan akhir PC.

Perbedaan yang ada pada penelitian kali ini dibandingkan dengan penelitian-penelitian sebelumnya adalah dengan menggunakan sensor photodiode / sensor cahaya menggunakan pembuluh darah sebagai media pengukuran . Sistem ini juga menggunakan mikrokontroler Arduino Uno yang akan mengolah sinyal yang masuk dan menampilkan data denyut jantung pada layar monitor.

BAB II

TINJAUAN TEORITIS

A. Jantung

Tubuh tersusun oleh berbagai organ vital yang menopangnya untuk bisa bekerja dengan mestinya sesuai kodrat Illahi. Salah satu organ vital itu adalah jantung atau dalam bahasa medis biasa disebut *cardiac*. Sebuah organ kecil sebesar kepalan tangan yang mempunyai fungsi yang sangat penting dengan memompakan darah ke seluruh tubuh beserta zat-zat makanan yang terkandung didalamnya yang dibutuhkan oleh sel-sel tubuh untuk melangsungkan hidup sel-sel tersebut. Organ ini berkerja tanpa henti dengan terus menerus berdenyut dan berdenyut tanpa henti dan tak punya lelah.

Jantung merupakan organ terpenting dalam tubuh manusia, karena jantung merupakan organ utama dalam mensirkulasikan darah ke seluruh tubuh. Dalam kondisi normal, jantung memompakan darah ke seluruh tubuh sebesar 300% s/d 400% lebih banyak yang dibutuhkan oleh tubuh, dan nantinya darah yang kembali ke jantung lagi sebanyak 75%.
(Wijaya ,2009)

Pada saat berdenyut setiap ruang jantung mengendur dan terisi darah (disebut **diastol**).Selanjutnya jantung berkontraksi dan memompa darah keluar dari ruang jantung (disebut **sistol**).Kedua serambi mengendur dan

berkontraksi secara bersamaan, dan kedua bilik juga mengendur dan berkontraksi secara bersamaan.

Darah yang kehabisan oksigen dan mengandung banyak karbondioksida (darah kotor) dari seluruh tubuh mengalir melalui dua vena terbesar (vena kava) menuju ke dalam atrium kanan. Setelah atrium kanan terisi darah, ia akan mendorong darah ke dalam ventrikel kanan melalui katup trikuspidalis.

Darah dari ventrikel kanan akan dipompa melalui katup pulmoner ke dalam arteri pulmonalis menuju ke paru-paru. Darah akan mengalir melalui pembuluh yang sangat kecil (pembuluh kapiler) yang mengelilingi kantong udara di paru-paru, menyerap oksigen, melepaskan karbondioksida dan selanjutnya dialirkan kembali ke jantung.

Darah yang kaya akan oksigen mengalir di dalam vena pulmonalis menuju ke atrium kiri. Peredaran darah di antara bagian kanan jantung, paru-paru dan atrium kiri disebut *sirkulasi pulmoner* karena darah dialirkan ke paru-paru.

Darah dalam atrium kiri akan didorong menuju ventrikel kiri melalui katup bikuspidalis/mitral, yang selanjutnya akan memompa darah bersih ini melewati katup aorta masuk ke dalam aorta (arteri terbesar dalam tubuh). Darah kaya oksigen ini disirkulasikan ke seluruh tubuh, kecuali paru-paru dan sebagainya.

Bertambahnya usia seseorang, akan sangat berpengaruh terhadap fungsionalitas jantung itu sendiri. Hal ini berarti karena jantung bekerja

secara terus menerus selama manusia hidup, akan berpengaruh terhadap kemampuan fungsi jantung secara berangsur akan mengalami penurunan. Dan hal ini akan semakin drastis penurunan fungsi jantung apabila terdapat keadaan lain yang mempengaruhi fungsi jantung itu sendiri. Misalnya terjadi infeksi otot jantung atau selaput otot miokarditis atau perikarditis, berkurangnya oksigen karena penyempitan pembuluh darah yang menyuplainya sering disebut sebagai penyakit jantung koroner, bertambahnya massa otot karena meningkatnya tekanan, dan sebagainya.

Dalam Agama Islam ada bagian dari tubuh manusia yang selalu sibuk setiap saat dibandingkan oleh raga yang disebut dengan hati. Rasulullah SAW bersabda yg artinya *“Ingatlah sesungguhnya di dalam tubuh manusia itu ada segumpal daging apabila ia baik maka baiklah seluruh tubuhnya dan jika ia rusak maka rusaklah seluruh tubuhnya tidak lain dan tidak bukan itulah yg dikatakan hati.”*[HR. Bukhari-Muslim].

1. Alur Peredaran Darah

Sistem peredaran darah pada manusia dapat dibagi menjadi dua bagian, yaitu peredaran darah paru-paru (peredaran darah kecil) dan peredaran darah sistemik (peredaran darah besar). Karena dua sistem peredaran darah disebut system peredaran darah ganda.

Skema peredaran darah pada manusia, yaitu:

- (a) peredaran darah paru-paru atau peredaran darah kecil dan
- (b) peredaran darah sistemik atau disebut juga peredaran darah besar.

Peredaran darah kecil merupakan peredaran darah dari bilik kanan jantung menuju paru-paru dan akhirnya kembali lagi ke jantung pada serambi kiri. Pada peredaran darah kecil inilah darah melakukan pertukaran gas di paru-paru. Darah melepaskan karbon dioksida dan mengambil oksigen dari alveoli paru-paru. Oleh karena itu, darah yang berasal dari paru-paru ini banyak mengandung oksigen. Darah yang banyak mengandung zat sisa metabolisme dan karbon dioksida kembali ke serambi kanan jantung melalui pembuluh balik. Peredaran darah besar ini mengalir dari jantung ke seluruh tubuh, kemudian kembali lagi ke jantung. Peredaran darah manusia selalu melalui pembuluh darah. Oleh karena itu, peredaran darah manusia disebut peredaran darah tertutup

Pertama kali darah dari pembuluh darah vena masuk ke atrium kanan, kemudian menuju ke ventrikel kanan, kemudian menuju ke paru-paru, dimana dalam paru-paru ini terjadi pertukaran udara dari CO_2 ke O_2 . Dari paru-paru darah menuju ke atrium kiri, kemudian menuju ke ventrikel kiri. Setelah itu darah dipompa menuju ke seluruh tubuh dan kepaladimana melalui pembuluh darah *aorta*. Gambar dari alur tersebut dapat dilihat pada Gambar II.1. Frekuensi kerja denyut jantung itu dasarnya ditentukan oleh frekuensi aliran darah yang masuk dalam jantung yang berasal dari vena yang mana kondisinya berbanding lurus dan juga faktor – faktor luar (Wijaya, 2009).

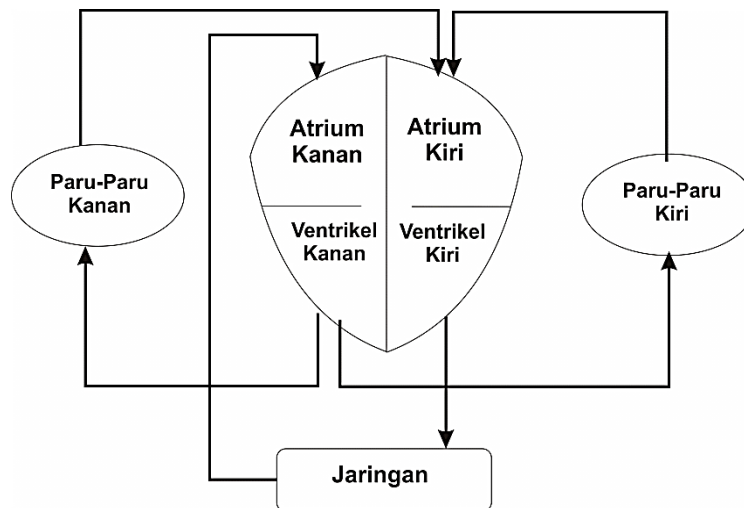

Gambar II.1 Siklus Peredaran Darah

2. Pembuluh darah

Berdasarkan aliran darahnya, pembuluh darah dibedakan menjadi dua macam, yaitu pembuluh nadi atau arteri (pembuluh darah yang mengalirkan darah dari jantung) dan pembuluh balik atau vena (pembuluh darah yang mengalirkan darah menuju jantung). Baik pembuluh nadi maupun pembuluh balik masing-masing memiliki cabang terkecil yang disebut pembuluh kapiler.

Dinding pembuluh nadi lebih tebal, kuat, dan elastis dibandingkan dinding pembuluh balik. Pembuluh nadi harus kuat karena harus menahan tekanan darah yang dipompa oleh jantung. Saat jantung berdenyut, maka pembuluh nadi pun ikut berdenyut akibat tekanan darah yang terpompa. Jika kamu meraba pembuluh nadi, kamu dapat merasakan denyut nadi tersebut. Salah satu tempat yang denyutnya dapat kamu rasakan dengan

mudah adalah pembuluh nadi yang berada di dekat pergelangan tangan, di dekat tulang yang lurus dengan ibu jari.

Darah yang menjauhi jantung membawa oksigen dan zat makanan, kecuali arteri pada paru-paru yang tidak mengandung oksigen dan zat makanan. Alur peredaran darah dari jantung ke seluruh tubuh yang dibawa oleh arteri adalah sebagai berikut. Jantung > Arteri > Arteriolum > Pembuluh nadi (arteri) kapiler

3. Monitoring Denyut Jantung

Monitoring denyut jantung dapat dilakukan menggunakan teknik langsung (*direct*) ataupun tidak langsung (*indirect*). Secara langsung dilakukan dengan mensensor pada jantung itu sendiri. Sedangkan secara tidak langsung dengan memanfaatkan pembuluh darah, yaitu dengan melakukan sadapan atau sensor pada aliran darah tersebut. Frekuensi atau irama kerja jantung dibagi dalam 3 kondisi, yaitu :

1. *Takikardia*; berarti denyut jantung yang cepat lebih dari 100 kali/menit
2. *Bradikardia*; berarti denyut jantung yang lambat kurang dari 60 kali/menit
3. *Normal*; berarti denyut jantung diantara 60 – 100 kali/menit

Pada jari tangan manusia terdapat pembuluh darah, yang mana frekuensi atau irama aliran darah yang mengalir merupakan representasi dari frekuensi denyut jantung itu sendiri, dengan catatan bahwa jantung tersebut

tidak dalam kondisi kritis. Jadi monitoring ini bersifat tidak langsung (*indirect*)(Wijaya , 2009).

4. Depolarisasi dan Repolarisasi

Pada EKG normal maupun abnormal terdapat dua peristiwa utama: (1) *depolarisasi*, penyebaran stimulus melalui otot jantung, dan (2) *repolarisasi*, kembalinya stimulus otot jantung untuk keadaan istirahat (G.Ary,2013).

Sel miokardium (sel atrium dan ventrikel) dikatakan terpolarisasi ketika sel miokardium membawa muatan listrik ke permukaan. Gambar 2 A menunjukkan keadaan istirahat terpolarisasi dari sel otot jantung normal atrium atau ventrikel. Ketika sel otot jantung terstimulasi, disebut depolarisasi. Akibatnya bagian luar sel, pada daerah di mana stimulasi telah terjadi menjadi negatif dan bagian dalam sel menjadi positif.

Hal ini menghasilkan perbedaan tegangan listrik pada permukaan luar sel antara daerah depolarisasi terstimulasi dan daerah polarisasi tidak terstimulasi (Gambar II.2 B).Akibatnya, terbentuk arus listrik kecil yang menyebar di sepanjang sel sebagai stimulasi dan depolarisasi terjadi sampai seluruh sel tidak terpolarisasi (Gambar II.2 C) . Jalur depolarisasi dapat diwakili oleh panah, seperti yang ditunjukkan pada Gambar 2 B

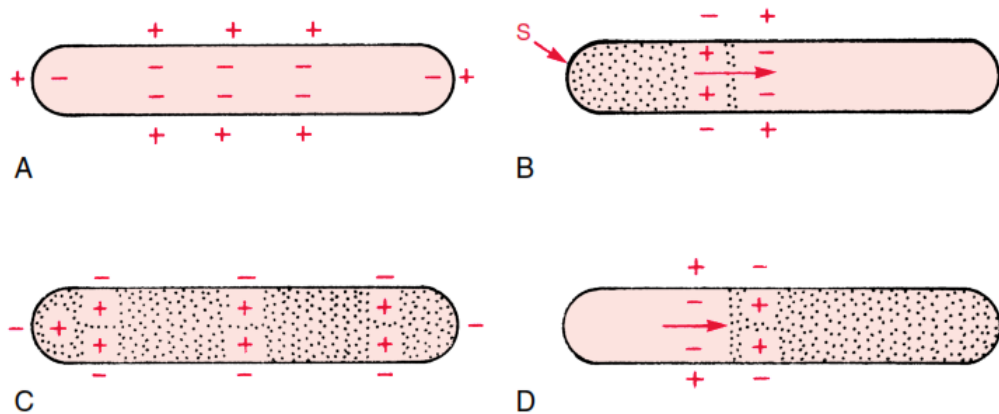

Gambar II.2. Depolarisasi dan repolarisasi

5. Penyakit Jantung

Penyakit-penyakit dapat mempengaruhi bagian mana pun dari jantung. Tetapi, penyakit yang paling umum adalah penyakit kronis pada arteria koroner yang disebut aterosklerosis. Karena itu, sakit jantung yang umum dikenal dan paling banyak diderita adalah penyakit jantung koroner atau penyakit arteria koroner. Penyakit ini paling sering menyebabkan serangan jantung pada seseorang yang bisa menyebabkan kematian. Penyebabnya adalah penyempitan pada pembuluh darah koroner, dimana pembuluh ini berfungsi untuk menyediakan darah ke otot jantung. Penyempitan disebabkan oleh tumpukan kolesterol atau protein lain yang berasal dari makanan yang masuk dalam tubuh. Penumpukan ini juga menyebabkan pembuluh darah koroner menjadi kaku. Kekakuan ini disebut sebagai aterosklerosis.

Aterosklerosis terjadi jika terjadi penumpukan plak atau timbunan lemak pada dinding-dinding arteri. Selang beberapa waktu, plak dapat menumpuk, mengeras dan mempersempit arteri, dan menghambat aliran darah ke jantung. Penyakit arteria koroner atau *coronary artery disease (CAD)* inilah yang pada dasarnya menuntun kepada sebagian besar serangan jantung.

Penyumbatan dalam satu arteri koroner atau lebih dapat menimbulkan serangan jantung secara tiba-tiba. Penyebabnya karena jantung meminta oksigen melebihi yang tersedia sehingga memicu serangan jantung. Mengapa? Apabila otot jantung tidak menerima oksigen untuk waktu yang cukup lama, jaringan di sekitarnya dapat rusak. Tidak seperti jaringan yang lain, otot jantung tidak mengalami regenerasi. Semakin lama serangannya, semakin banyak kerusakan pada jantung dan semakin besar kemungkinan meninggal.

Bahkan dalam arteri yang tidak terlalu sempit karena timbunan plak dan lemak, timbunan plak dapat pecah dan membentuk kerak darah atau trombus. Selain itu, arteri yang berpenyakit juga cenderung mengalami kontraksi otot secara mendadak. Sehingga, sekeping kerak darah dapat terbentuk di tempat kontraksi, melepaskan zat kimia yang kemudian mengakibatkan dinding arteri menyempit, memicu sebuah serangan jantung.

Jika sistem kerja dari jantung rusak, irama normal jantung dapat menjadi kacau dan jantung mulai bergetar dengan tidak menentu atau mengalami fibrilasi. Irama tidak normal ini disebut sebagai aritmia yaitu

penyimpangan dari irama jantung normal. Hal ini akan menyebabkan jantung kehilangan kesanggupannya untuk memompa darah dengan efektif ke otak. Dalam waktu sepuluh menit, otak mati dan si pasien pun tidak tertolong lagi.

Selain penyakit jantung koroner yang disebabkan karena penumpukan lemak di dinding arteri, ada juga penyakit jantung lainnya yang disebabkan kelainan semenjak lahir. Misalnya jantung yang tidak sempurna, kelainan katup jantung, melemahnya otot jantung. Penyebab lain adalah bakteri yang menyebabkan infeksi pada jantung.

6. Serangan Jantung

Serangan jantung adalah suatu kondisi ketika kerusakan dialami oleh bagian otot jantung (*myocardium*) akibat mendadak sangat berkurangnya pasokan darah ke bagian otot jantung. Berkurangnya pasokan darah ke jantung secara tiba-tiba dapat terjadi ketika salah satu nadi koroner terblokade selama beberapa saat, entah akibat *spasme* - mengencangnya nadi koroner - atau akibat penggumpalan darah - *thrombus*.

Bagian otot jantung yang biasanya dipasok oleh nadi yang terblokade berhenti berfungsi dengan baik segera setelah *spasme* reda dengan sendirinya, gejala-gejala hilang secara menyeluruh dan otot jantung berfungsi secara betul-betul normal lagi. Ini sering disebut *crescendo angina* atau *coronary insufficiency*. Sebaliknya, apabila pasokan darah ke jantung terhenti sama sekali, sel-sel yang bersangkutan mengalami perubahan yang permanen hanya

dalam beberapa jam saja dan bagian otot jantung termaksud mengalami penurunan mutu atau rusak secara permanen. Otot yang mati ini disebut infark.

B. *OP Amp*

Penguat adalah suatu rangkaian yang menerima sebuah isyarat di masukkan dan mengeluarkan isyarat tak berubah yang lebih besar di keluarannya. Sedangkan nama penguat operasional diberikan kepada penguat gain, yang dirancang untuk melaksanakan tugas-tugas matematis seperti penjumlahan, pengurangan perkalian dan pembagian. Penerus modern dari penguat *op amp* rangkaian terpadu linier. *Op amp* ini mewarisi namanya, bekerja pada tegangan yang lebih rendah, dan paling tidak sama baiknya. *Op amp* mempunyai lima terminal dasar : dua untuk suplay daya, dua untuk isyarat masukkan, dan satu untuk keluaran (Antonisfia & Romi, 2008). Salah satu aplikasi dari Op Amp adalah:

1. Penguat Instrumentasi

Penguat instrumentasi merupakan penguat yang dapat memperkuat isyarat masuk dengan akurat, idealnya tanpa *noise* dan penguatannya dapat diatur. Isyarat yang dikeluarkan dari sensor atau transduser biasanya sangat lemah, bila digunakan penguat biasa umumnya akan tenggelam dalam *noise*, sehingga data yang diperoleh dari pengukuran menjadi bias atau salah (Antonisfia & Romi, 2008). Hasil penelitian diperoleh bahwa penguat mempunyai:

- 1) Penguatan rata-rata 38,3 dB dengan kepekaan input (10 - 435) mV

- 2) Impedansi Masukan sebesar $Z = 650 \text{ k}$.
- 3) Impedansi Keluaran sebesar $Z = 65 \text{ k}$.
- 4) Frekuensi Respon/Tanggapan Amplitudo sampai 20 kHz .

Op Amp secara umum terbagi menjadi beberapa macam sesuai dengan karakteristik penguatannya, yang diantaranya yaitu :

a) Inverting Op Amp

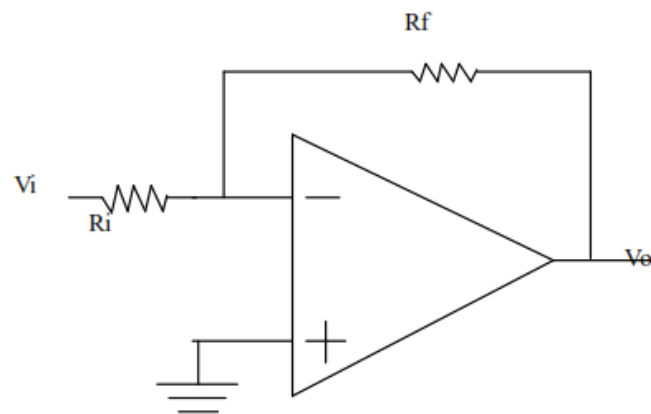

Gambar II.3 Penguat *Inverting*

Pada Inverting amplifier, input dengan outputnya berlawanan polaritas. Jadi ada tanda minus pada rumus penguatannya. Penguatan inverting amplifier adalah bisa lebih kecil nilai besaran dari 1, misalnya -0.2 , -0.5 , -0.7 , dan seterusnya, juga selalu V_{out} bernilai negatif (Antonisia & Romi, 2008).

b). Non Inverting Op Amp

Rangkaian non inverting hampir sama dengan rangkaian inverting hanya perbedaannya adalah terletak pada tegangan inputnya dari masukan

noninverting. Hasil tegangan output noninverting ini akan lebih dari satu dan selalu positif. Rangkaian nya adalah seperti pada gambar berikut ini :

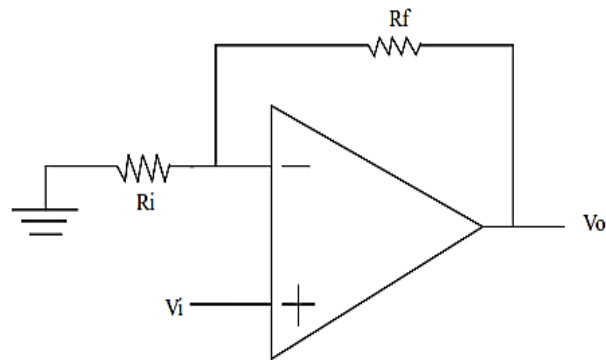

Gambar II.4 Penguat *Non Inverting*

2. Penguat Diferensial

Penguat diferensial Sebuah penguat diferensial, sering disingkat *diff amp*, adalah penguat elektronik di mana tegangan keluaran sebanding dengan perbedaan diantara dua tegangan masukan. Penguat diferensial yang khususnya berguna untuk mengukur biopotentials, karena biopotentials banyak signifikansi diagnostik klinis dan medis terdiri dari perbedaan tegangan pada dua lokasi tubuh. Penguat diferensial sangat ideal untuk mengukur potensi ini perbedaan dan dengan demikian sering digunakan dalam instrumentasi medis (Antonisfia & Romi, 2008).

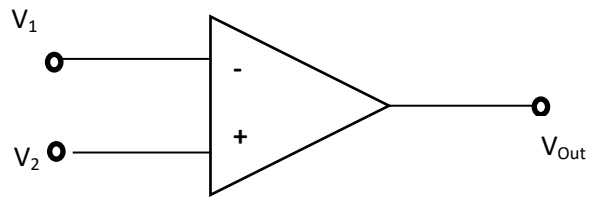

Gambar II.5Rangkaian Simbol Penguat Diferensial

C. Arduino Uno

Arduino Uno adalah board mikrokontroler berbasis ATmega328. Uno memiliki 14 pin digital input / output (dimana 6 dapat digunakan sebagai output PWM), 6 input analog, resonator keramik 16 MHz, koneksi USB, jack listrik, header ICSP, dan tombol reset. Uno dibangun berdasarkan apa yang diperlukan untuk mendukung mikrokontroler, sumber daya bisa menggunakan power USB (jika terhubung ke komputer dengan kabel USB) dan juga dengan adaptor atau baterai.

Uno berbeda dengan semua board sebelumnya dalam hal koneksi USB-to-serial yaitu menggunakan fitur Atmega8U2 yang diprogram sebagai konverter USB-to-serial berbeda dengan board sebelumnya yang menggunakan chip FTDI driver USB-to-serial.

Nama “Uno” berarti *satu* dalam bahasa Italia, untuk menandai peluncuran Arduino 1.0. Uno dan versi 1.0 akan menjadi versi referensi dari Arduino. Uno adalah yang terbaru dalam serangkaian board USB Arduino, dan sebagai model referensi untuk platform Arduino, untuk perbandingan dengan versi sebelumnya

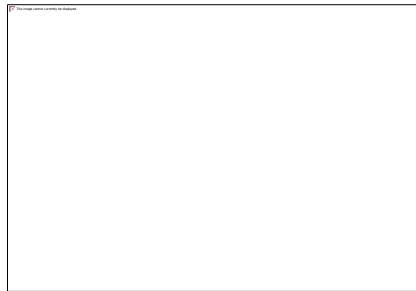

Gambar II.6 Arduino Uno

Spesifikasi Arduino Uno

- Mikrokontroler ATmega328
- Catu Daya 5V
- Tegangan Input (rekomendasi) 7-12V
- Tegangan Input (batasan) 6-20V
- Pin I/O Digital 14 (of which 6 provide PWM output)
- Pin Input Analog 6
- Arus DC per Pin I/O 40 mA
- Arus DC per Pin I/O untuk PIN 3.3V 50 mA
- Flash Memory 32 KB (ATmega328) dimana 0.5 KB digunakan oleh bootloader
- SRAM 2 KB (ATmega328)
- EEPROM 1 KB (ATmega328)
- Clock Speed 16 MHz

Arduino Uno dapat diaktifkan melalui koneksi USB atau dengan catu daya eksternal. Sumber daya dipilih secara otomatis. Untuk sumber daya Eksternal (non-USB) dapat berasal baik dari adaptor AC-DC atau baterai. Adaptor ini dapat dihubungkan dengan memasukkan 2.1mm jack DC ke colokan listrik board. Baterai dapat dimasukkan pada pin header Gnd dan Vin dari konektor daya

Board dapat beroperasi pada pasokan eksternal dari 6 sampai 20 volt. Jika menggunakan tegangan kurang dari 6 volt mungkin tidak akan stabil. Jika menggunakan lebih dari 12V, regulator tegangan bisa panas dan merusak papan. Rentang yang dianjurkan adalah 7 sampai 12 volt.

Pin listrik adalah sebagai berikut:

- VIN. Tegangan masukan kepada board Arduino ketika itu menggunakan sumber daya eksternal (sebagai pengganti dari 5 volt koneksi USB atau sumber daya lainnya).
- 5V. Catu daya digunakan untuk daya mikrokontroler dan komponen lainnya.
- 3v3. Sebuah pasokan 3,3 volt dihasilkan oleh regulator on-board.
- GND. Ground pin.

Masing-masing dari 14 pin digital di Uno dapat digunakan sebagai input atau output, dengan menggunakan fungsi `pinMode` , `digitalWrite` , dan `digitalRead` , beroperasi dengan daya 5 volt. Setiap pin dapat memberikan atau menerima maksimum 40 mA dan memiliki internal pull-up resistor (secara

default terputus) dari 20-50 kOhms. Selain itu, beberapa pin memiliki fungsi khusus:

- Serial: 0 (RX) dan 1 (TX). Digunakan untuk menerima (RX) dan mengirimkan (TX) TTL data serial. Pin ini dihubungkan ke pin yang berkaitan dengan chip Serial ATmega8U2 USB-to-TTL.
- Eksternal menyela: 2 dan 3. Pin ini dapat dikonfigurasi untuk memicu interrupt pada nilai yang rendah, dengan batasan tepi naik atau turun, atau perubahan nilai.
- PWM: 3, 5, 6, 9, 10, dan 11. Menyediakan output PWM 8-bit dengan fungsi `analogWrite`.
- SPI: 10 (SS), 11 (Mosi), 12 (MISO), 13 (SCK). Pin ini mendukung komunikasi SPI menggunakan SPI library.
- LED: 13. Ada built-in LED terhubung ke pin digital 13. Ketika pin bernilai nilai HIGH, LED on, ketika pin bernilai LOW, LED off.

Uno memiliki 6 masukan analog, berlabel A0 sampai dengan A5, yang masing-masing menyediakan 10 bit dengan resolusi (yaitu 1024 nilai yang berbeda). Selain itu, beberapa pin memiliki fungsi khusus:

- I2C: A4 (SDA) dan A5 (SCL). Dukungan I2C (TWI) komunikasi menggunakan perpustakaan `Wire`.
- Aref. Tegangan referensi (0 sampai 5V saja) untuk input analog. Digunakan dengan fungsi `analogReference`.
- Reset. Bawah baris ini LOW untuk me-reset mikrokontroler.

Uno Arduino memiliki sejumlah fasilitas untuk berkomunikasi dengan komputer, Arduino lain, atau mikrokontroler lainnya. ATmega328 menyediakan UART TTL (5V) untuk komunikasi serial, yang tersedia di pin digital 0 (RX) dan 1 (TX). Sebuah ATmega8U2 sebagai saluran komunikasi serial melalui USB dan sebagai port virtual com untuk perangkat lunak pada komputer. Firmware '8 U2 menggunakan driver USB standar COM, dan tidak ada driver eksternal yang diperlukan. Namun, pada Windows diperlukan, sebuah file inf.

Perangkat lunak Arduino terdapat monitor serial yang memungkinkan digunakan memonitor data tekstual sederhana yang akan dikirim ke atau dari board Arduino. LED RX dan TX di papan tulis akan berkedip ketika data sedang dikirim melalui chip USB-to-serial dengan koneksi USB ke komputer (tetapi tidak untuk komunikasi serial pada pin 0 dan 1).

Sebuah SoftwareSerial library memungkinkan untuk berkomunikasi secara serial pada salah satu pin digital pada board Uno's. ATmega328 juga mendukung I2C (TWI) dan komunikasi SPI. Perangkat lunak Arduino termasuk perpustakaan Kawat untuk menyederhanakan penggunaan bus I2C.

D. Sensor *Infrared* dan Sensor Pulsa

Pada penelitian ini menghitung pengukuran denyut jantung berbasis mikrokontroler yang menggunakan sensor optik untuk mengukur perubahan volume darah di ujung jari dari setiap denyut jantung. Unit sensor terdiri dari *Light Emitting Diode - Infrared (IR LED)* dan *Photodiode*, ditempatkan berdampingan. *IR LED* mentransmisikan cahaya *infrared* ke ujung jari dan

photodiode akan menerima cahaya yang dipantulkan kembali . Intensitas cahaya yang dipantulkan tergantung pada volume darah di dalam ujung jari. Jadi , setiap denyut jantung mengubah jumlah cahaya *infrared* yang terdeteksi oleh sensor photodiode . Dengan pengkondisian sinyal yang tepat , perubahan ini memiliki amplitudo pantulan cahaya yang dapat diubah menjadi denyut nadi yang disebut pulsa. Pulsa dapat kemudian dihitung oleh mikrokontroler untuk menentukan jumlah denyut jantung.(Joel ,2012)

Sensor pulsa(*pulse sensor*) bekerja dengan cara memanfaatkan cahaya. Saat sensor ini diletakkan dipermukaan kulit, sebagian besar cahaya diserap atau dipantulkan oleh organ dan jaringan (kulit, tulang, otot, darah), namun sebagian cahaya akan melewati jaringan tubuh yang cukup tipis. (Joel , 2012)



GambarII.7 Pulsa sensor tampak belakang
Sumber: Joel. 2012. *Anatomy of The DIY Heart Rate Monitor*.

Ketika jantung memompa darah melalui tubuh, dari setiap denyut yang terjadi, timbul gelombang pulsa (jenis seperti gelombang kejut) yang bergerak

di sepanjang arteri dan menjangar ke jaringan kapiler di mana Sensor Pulsa terpasang. Sensor Pulsa dirancang untuk mengukur IBI (*Inter Beat Interval*). IBI adalah selang waktu pada denyut jantung dalam mili detik dengan waktu momen sesaat dari jantung berdetak. BPM (*Beatper Minute*) berasal setiap detak dari rata-rata setiap 10 kali IBI. Jadi, ketika mikrokontroler arduino dinyalakan dan berjalan dengan Sensor Pulsa yang dicolokkan ke pin analog 0, terus-menerus (setiap 2 mS) membaca nilai sensor berdasarkan denyut jantung yang terukur.

E. Pemrograman Visual

Pemrograman visual adalah suatu bahasa pemrograman yang didalamnya terdapat himpunan simbol-simbol grafis dan teks yang mempunyai arti yang semantik dan menggunakan penggunaan ekspresi visual seperti grafik, gambar atau ikon yang sistematis dan mempunyai arti tertentu serta mengacu pada aktivitas yang memungkinkan pada pengguna untuk membuat program dalam dua atau lebih dimensi.

Pemrograman Visual adalah bahasa pemrograman yang menggunakan banyak dimensi yang *visually expressive* sebagai semantiknya. Ekspresi Visual bukan berarti tombol-tombol di Microsoft Visual Basic untuk bikin textbox atau picture box, tapi simbol-simbol yang menjelaskan tentang alur program, hubungan antar entity, dan impact.

Pemrograman visual membawa OOP ke level berikutnya. Tujuan pemrograman visual adalah agar pemrograman menjadi lebih mudah bagi para programmer dan lebih mudah diakses oleh kalangan nonprogrammer dengan

meminjam bahasa OOP, dan mempraktikanya secara grafis atau visual. Pemrograman visual memungkinkan pengguna untuk lebih fokus pada pemecahan masalah ketimbang cara menangani bahasa pemrograman.

Pemrograman visual adalah metode pembuatan program dimana programmer membuat koneksi antara objek-objek dengan cara menggambar, menunjuk, dan mengklik pada diagram dan ikon dan dengan berinteraksi dengan diagram alur. Jadi, programmer bisa menciptakan program dengan cara mengklik pada ikon yang mewakili rutin-rutin pemrograman secara umum.

Contoh pemrograman visual adalah Visual BASIC, bahasa pemrograman berorientasi objek yang berbasis Windows dari Microsoft yang mengizinkan pengguna mengembangkan aplikasi Windows dan Office dengan :

- (1) membuat tombol perintah, kotak teks, jendela dan toolbar,
- (2) selanjutnya akan di-link ke program BASIC yang kecil yang melakukan tindakan tertentu.

Visual BASIC merupakan even-driven, artinya program menunggu pengguna melakukan sesuatu ("event"), seperti klik pada ikon, dan kemudian program akan merespons. Misalnya, pada permulaan pengguna dapat menggunakan piranti geser dan turunkan (drag-and-drop) untuk mengembangkan antar muka pengguna grafis yang dibuat secara otomatis oleh program. Karena penggunaannya mudah, Visual BASIC

memungkinkan programmer pemula untuk menciptakan aplikasi-aplikasi berbasis windows yang menarik.

Sejak diluncurkan pada 1990, pendekatan Visual Basic menjadi norma untuk bahasa pemrograman. Sekarang ada banyak lingkungan visual untuk banyak bahasa pemrograman termasuk C, C++, Pascal, dan Java. Visual BASIC terkadang disebut rapid application development (RAD) karena memungkinkan programmer membuat aplikasi prototype dengan cepat.

Visual basic adalah pengembangan dari bahasa komputer BASIC (Beginner's All-purpose Symbolic Instruction Code). Bahasa BASIC diciptakan oleh Professor John Kemeny dan Thomas Kurtz dari Kampus Darmouth pada pertengahan tahun 1960-an (Deitel&Deitel, 1999).

Bahasa program tersebut tersusun mirip dengan bahasa Inggris yang biasa digunakan oleh para programer untuk menulis program-program komputer sederhana yang berfungsi sebagai pembelajaran bagi konsep dasar pemrograman komputer. Sejak saat itu, banyak versi BASIC yang dikembangkan untuk digunakan pada berbagai platform komputer. Beberapa versinya seperti Microsoft QBASIC, QUICKBASIC, GWBASIC, IBM BASICA, Apple BASIC dan lain-lain. Apple BASIC dikembangkan oleh Steve Wozniak, mantan karyawan Hewlet-Packard dan teman dekat Steve Jobs (pendiri Apple Inc.). Steve Jobs pernah bekerja dengan Wozniak sebelumnya (mereka membuat game arcade "Breakout" untuk Atari). Mereka

mengumpulkan uang dan bersama-sama merakit PC, dan pada tanggal 1 April 1976 mereka secara resmi mendirikan perusahaan komputer Apple.

Popularitas dan pemakaian BASIC yang luas dengan berbagai jenis komputer turut berperan dalam mengembangkan dan memperbaiki bahasa itu sendiri, dan akhirnya berujung pada lahirnya Visual Basic yang berbasis GUI (Graphic User Interface) bersamaan dengan Microsoft Windows. Pemrograman Visual Basic begitu mudah bagi pemula dan programer musiman karena ia menghemat waktu pemrograman dengan tersedianya komponen-komponen siap pakai. Hingga akhirnya Visual Basic juga telah berkembang menjadi beberapa versi, sampai yang terbaru, yaitu Visual Basic 2008. Bagaimanapun juga Visual Basic 6.0 tetap menjadi versi yang paling populer karena mudah dalam membuat programnya dan ia tidak menghabiskan banyak memory komputer.

BAB III

METODOLOGI PENELITIAN

A. Jenis Penelitian

Penelitian yang akan dilakukan yaitu Penelitian kualitatif dengan metode eksperimen. Penelitian kualitatif merupakan suatu pendekatan atau metode untuk memahami suatu gejala sentral/masalah (Semiawan, 2009). Dalam penelitian ini diperlukan proses observasi maupun studi dari literatur-literatur yang membahas hal yang berkaitan dengan penelitian. Proses penelitian kualitatif dilakukan agar dapat menghasilkan temuan yang benar-benar bermanfaat serta memerlukan perhatian yang serius terhadap berbagai hal yang dipandang perlu.

B. Pendekatan Penelitian

Pendekatan penelitian yang digunakan adalah pendekatan saintifik. Pendekatan Saintifik adalah penelitian yang mendasari sikap, pengetahuan dan keterampilan dengan menggunakan sistem uji coba pada penelitian yang dilakukan.

C. Sumber Data

Adapun sumber data dalam penelitian ini dengan menggunakan sumber data sekunder.

Data sekunder merupakan data yang dikumpulkan dalam penelitian kepustakaan. Penelitian kepustakaan teknik untuk mencari bahan-bahan atau

data yang bersifat sekunder yaitu data yang erat hubungannya dengan bahan primer dan dapat dipakai untuk menganalisa permasalahan. Data sekunder dikumpulkan melalui *Study Literature* dengan cara menelaah bentuk tulisan yang ada relevasinya dengan judul penelitian ini.

D. Metode Pengumpulan Data

Metode pengumpulan data yang digunakan adalah *Field Research & Library Research*

Library Research atau penelitian kepustakaan yaitu cara mengumpulkan data yang terdapat dalam buku ,literature, majalah ,surat kabar , hasil seminar ,internet dan sumber lain terkait dengan masalah yang diteliti

Field Research atau penelitian lapangan yaitu metode pengumpulan data dengan melakukan pengamatan langsung di tempat penelitian untuk memperoleh data yang dibutuhkan .Dalam hal ini metode yang digunakan adalah observasi. Metode observasi merupakan metode yang dilakukan dengan cara melakukan pengamatan terhadap objek baik secara langsung atau secara tidak langsung menggunakan teknik yang disebut “ Pengamatan atau observation “ (Hadeli, 2006 : 85)

E. Instrumen Penelitian

Adapun secara garis besar alat dan bahan yang digunakan dalam pembuatan alat Desain Sistem Pengukuran Denyut Jantung Berbasis Mikrokontroler, antara lain :

1. Satu buah mikrokontroler Arduino Uno ..

2. Satu unit sensor Infrared dan Photodiode(Pulsa sensor) .
3. Komunikasi serial antara mikrokontroller ke Komputer.
4. Adaptor penghubung daya
5. Software Microsoft Visual Basic2010 .
6. Driver Connector Arduino Uno
7. Satu unit PC/Laptop.

F. Teknik Pengolahan dan Analisis Data

1. Pengolahan Data

Pengolahan data diartikan sebagai proses mengartikan data-data lapangan yang sesuai dengan tujuan, rancangan, dan sifat penelitian. Metode pengolahan data dalam penelitian ini yaitu:

- a. Reduksi Data adalah mengurangi atau memilah-milah data yang sesuai dengan topik dimana data tersebut dihasilkan dari penelitian.
- b. Koding data adalah penyusunan data diperoleh dalam melakukan penelitian kepustakaan maupun penelitian lapangan dengan pokok pada permasalahan dengan cara memberi kode-kode tertentu pada setiap data tersebut

2. Analisis Data

Teknik analisis data bertujuan menguraikan dan memecahkan masalah yang berdasarkan data yang diperoleh. Analisis yang digunakan adalah analisis data kualitatif. Analisis data kualitatif adalah upaya yang dilakukan dengan jalan mengumpulkan, memilah-milah, mengklasifikasikan, dan mencatat yang

dihasilkan catatan lapangan serta memberikan kode agar sumber datanya tetap dapat ditelusuri.

BAB IV

PERANCANGAN SISTEM

A. Diagram Rancang Sistem

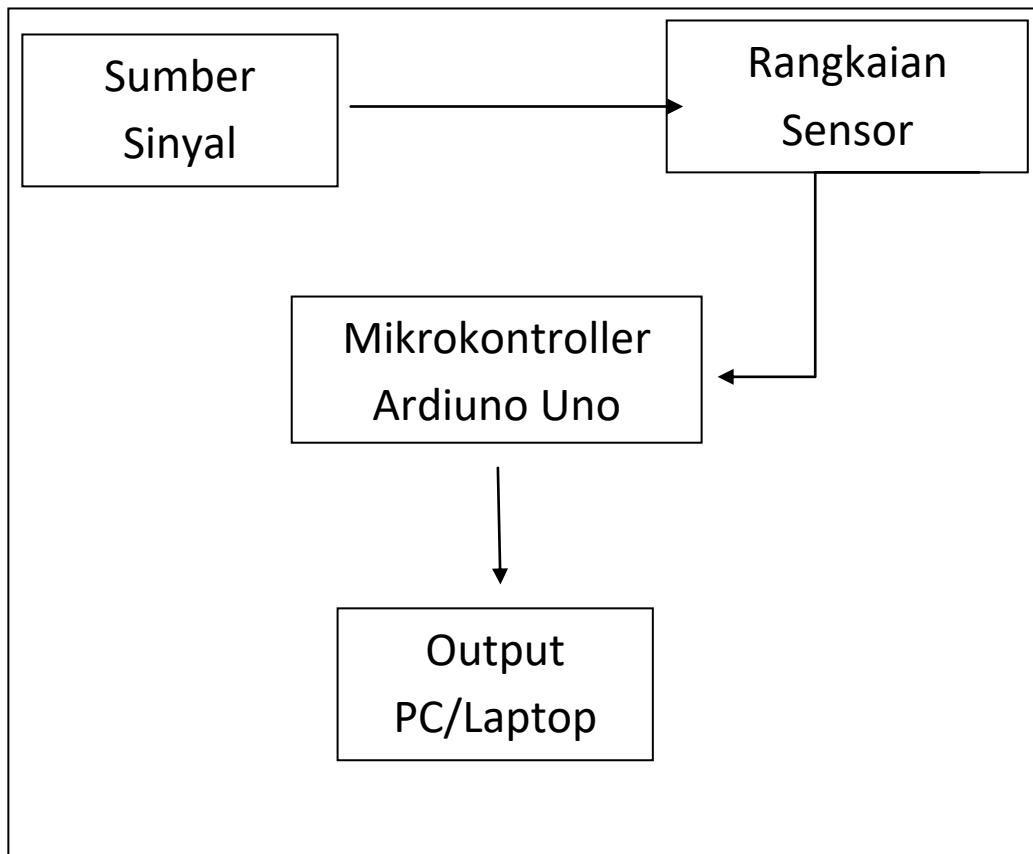

Gambar IV.1 . Diagram Rancang Sistem

Berdasarkan rancangan sistem pada gambar diatas, fungsi dari masing-masing komponen tersebut yaitu:

1. Sumber sinyal yaitu ujung jari sebagai tempat diletakkannya rangkaian sensor.

2. Rangkaian sensor yang diletakkan pada ujung jarimenghasilkan pulsa-pulsa listrik dari volume darah yang dipompa dari jantung.
3. Mikrokontroller Ardiuno Uno berfungsi sebagai pengolah data sekaligus menyimpan data-data biner yang diperlukan
4. Output atau hasil yang menampilkan jumlah denyutan jantung dalam per satuan menit

B. Perancangan Perangkat Keras

1. Perancangan Perangkat Keras Secara Umum

Pada perancangan perangkat keras (*hardware*) ini akan dijelaskan tiap bagian sistem diantaranya mikrokontroler yang digunakan, sensor, dan RS232 sebagai komunikasi serial ke PC / Laptop.

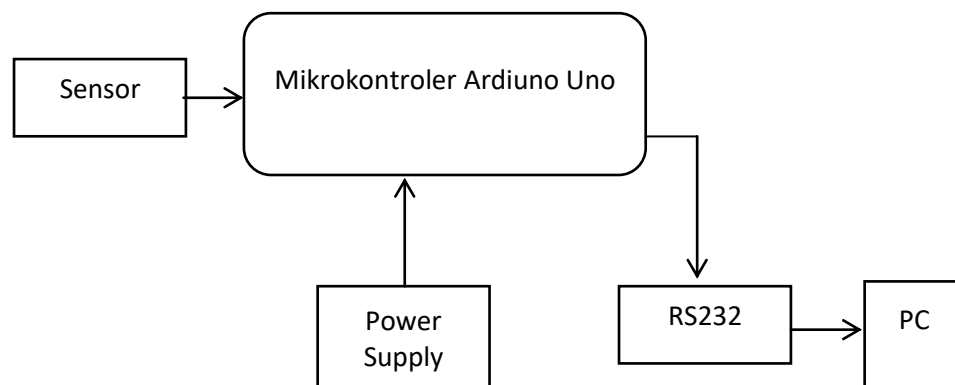

Gambar IV.2 Perancangan Perangkat Keras Secara Umum

2. Perancangan Sensor

Rangkaian sensor ini merupakan rangkaian yang terdiri dari rangkian sinar *infrared* untuk memancarkan gelombang elektromagnetik, rangkaian *photodiode* unntuk menerima pantulan gelombang sinar *infrared* oleh aktivitas

laju darah. penguat *Op-Amp* yang diperkuat beberapa kali untuk menghasilkan sinyal yang dapat diolah

Sensor terdiri dari *Light Emitting Diode - Infrared (IR LED)* dan *Photodiode*, ditempatkan berdampingan. *IR LED* mentransmisikan cahaya *infrared* ke ujung jari dan *photodiode* akan menerima cahaya yang dipantulkan kembali. Intensitas cahaya yang dipantulkan tergantung pada volume darah di dalam ujung jari. Jadi, setiap denyut jantung mengubah jumlah cahaya *infrared* yang terdeteksi oleh sensor *photodiode*. Dengan pengkondisian sinyal yang tepat, perubahan ini memiliki amplitudo pantulan cahaya yang dapat diubah menjadi denyut nadi yang disebut pulsa

Terdapat tiga keluaran dari rangkaian sensor yaitu, *ground*, *VCC +5 Volt*, dan sinyal keluaran yang menuju ke Port ADC A0 yang diolah pada mikrokontroler sebagai sinyal masukan.

3. Perancangan Board Arduino Uno

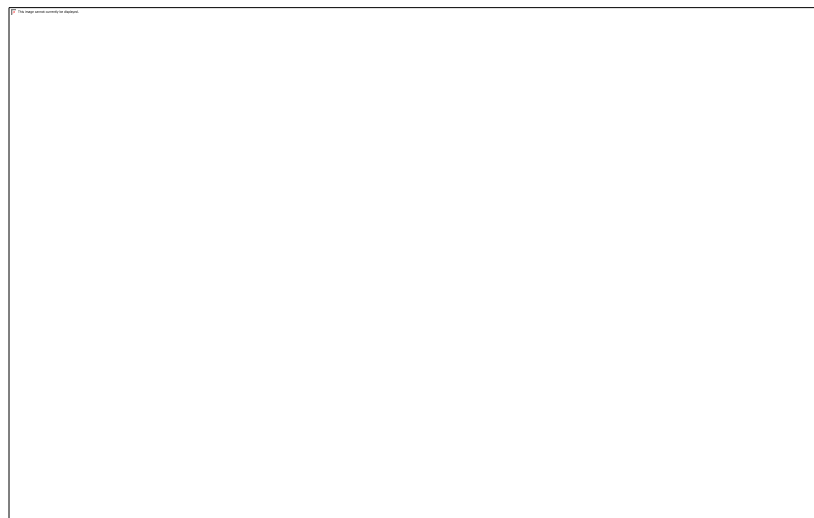

Gambar IV.3 Perancangan Board Arduino Uno

Arduino Uno adalah board berbasis mikrokontroler pada ATmega 328. Board ini memiliki 14 digital input / output pin (dimana 6 pin dapat digunakan sebagai output PWM), 6 input analog, 16 MHz osilator kristal, koneksi USB, jack listrik dan tombol reset. Pin – pin ini berisi semua yang diperlukan untuk mendukung mikrokontroler, hanya terhubung ke komputer dengan kabel USB atau sumber tekanan bisa didapat dari adaptor AC – DC atau baterai untuk menggunakannya

4. Perancangan Koneksi RS232 ke PC

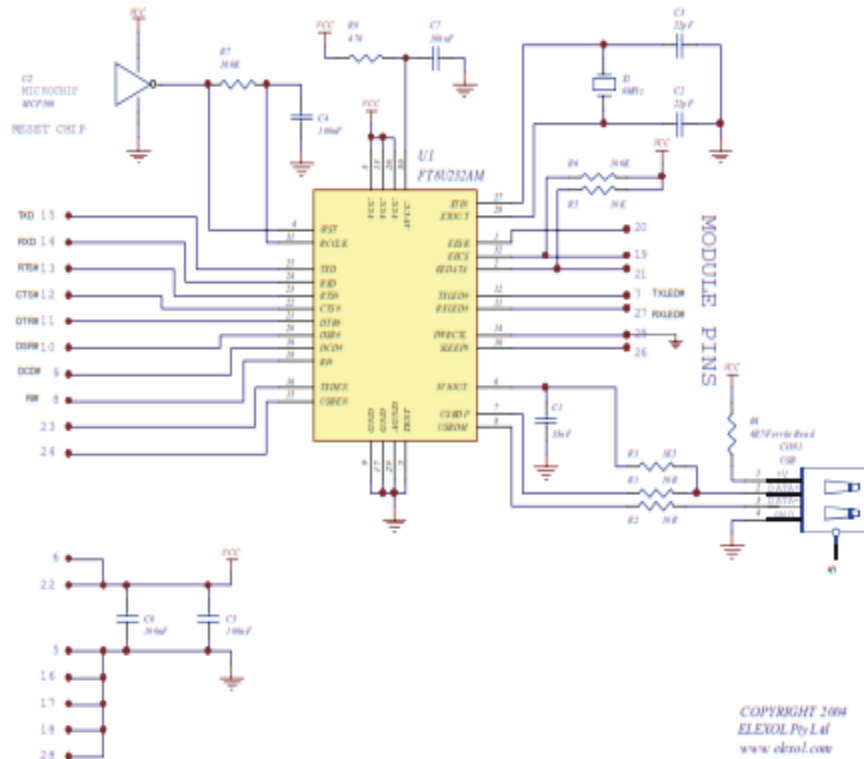

Gambar IV.4 Perancangan RS232

C. Perancangan Perangkat Lunak

Perancangan perangkat lunak (*software*) dibuat untuk mempermudah dalam membuat program pada mikrokontroler. Dengan merancang algoritma jalannya program, maka dengan mudah akan dapat memprogram mikrokontroler sebagai pemroses sensor denyut jantung menjaditampilan nilai pada PC secara *realtime* dan kontinyu.

Alur kerja sistem dari penelitian ini dapat dilihat pada Gambar IV. sebagai berikut :

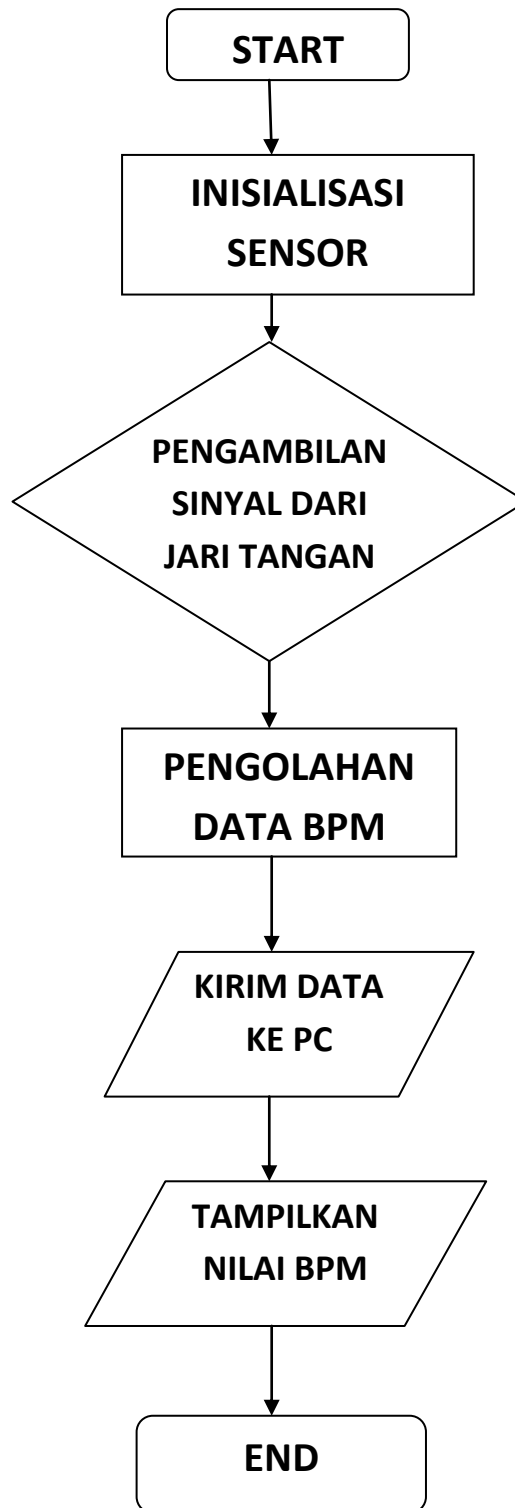

Gambar IV.5 Alur Kerja Sistem

Berdasarkan *flowchart* pada gambar IV.5 dapat dilihat alur sistem yang ada dimana sensor yang dipasang pada ujung jari tangan untuk mendeteksi denyut nadi atau jantung manusia, kemudian data dikelola dan dikirim ke penampil yaitu layar monitor dari personal computer lalu menampilkan *BPM* atau *Beat Rate Per Minute* yaitu denyut jantung per menitnya

1. Pengolah Sinyal

```

interrupt [TIM0_OVF] void
timer0_ovf_isr(void)
{

    #asm("cli")
    signal = read_adc(adc);
    kode_kirim= read_adc(adc)*255/1023;
    if(signal>=1000) signal=999 ;
    if(signal<=100) signal=100;
    c++;
    counter_waktu += 2;
    N = counter_waktu - waktu_bit_akhir;

    //Menentukan nilai peak dan palung pulsa

    if(signal < thresh && N >
    (interval_bit/5)*3){          if (signal <
    T){
        }
    }

    if(signal > thresh && signal > P){
    P = signal;
    }

```

Pengolahan sinyal untuk memperoleh nilai tiap *beat* menggunakan pengurangan interval nilai puncak kedua pada nilai puncak awal. Oleh karena

itu untuk memperoleh nilai BPM menggunakan penjumlahan 10 nilai interval puncak. Pada setiap interval dibutuhkan waktu 2ms untuk membaca sinyal yang telah dikirim oleh sensor agar mengurangi gangguan dan mempercepat pengolahan sinyal sehingga dapat dirumuskan sebagai berikut:

$$\text{Beat} = 2\text{ms} \times N$$

$$\text{BPM} = 60000\text{ms}/2\text{ms} \times N$$

Beat = Nilai *Beat*

2ms = Waktu rutin pembacaan sinyal

N = Jumlah waktu pembacaan sinyal

BPM = Nilai BPM

2. Pengolah Aplikasi Penampil

Ketika sensor diletakkan pada ujung jari, maka sensor secara otomatis membaca aliran darah yang dipompa oleh jantung menuju ujung jari. setiap denyut jantung mengubah jumlah cahaya *infrared* yang terdeteksi oleh sensor *photodiode*. Dengan proses pembacaan sinyal yang singkat dan tepat, perubahan ini memiliki amplitudo pantulan cahaya yang dapat diubah menjadi denyut nadi yang disebut pulsa. Sinyal ini akan diproses langsung oleh ADC mikrokontroler dalam rentang waktu 2ms *looping* secara berulang. Setelah

proses dan perhitungan sinyal, layar monitor akan menampilkan nilai pengukuran denyut jantung seperti contoh tampilan berikut

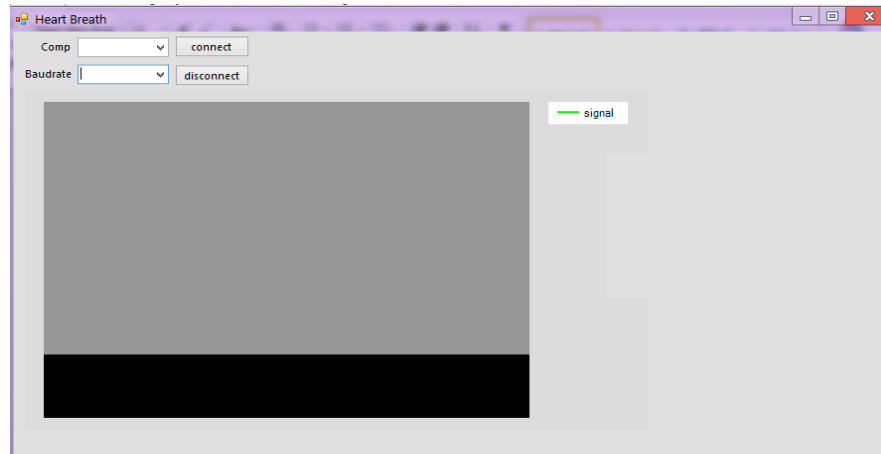

Gambar IV.6 Tampilan awal pada PC

Program Visual Basic digunakan untuk membuat komunikasi antarmuka (*interface*) dari sinyal yang telah diproses oleh mikrokontroler. Program interface pada penelitian ini menggunakan tampilan keluaran berupa grafik bervariasi waktu dan setiap denyut jantung akan tampil sebagai puncak. Adapun tampilan grafik diperintahkan oleh *scrip* singkat sebagai berikut :

```
PrivateSub timerGrafik_Tick(ByVal sender As System.Object, ByVal e As System.EventArgs) Handles timerGrafik.Tick
Dim bnykNilai AsInteger
    bnykNilai = counter - 1
If tambah >= 2 Then
    bnykNilai = 0
    tambah = 0
    cacah = 0
    hitung = 0
For i = 0 To 10
    kode(i) = 0
```

```

Next
        SerialPort1.Write("a")
EndIf
If bnykNilai > 1 Then
    tambah = 0
    counter = 1
    grafik.Series("signal").Points.Clear()
For i = 1 To jumlah
If i >= jumlah - (bnykNilai - 1) Then
For j = 1 To bnykNilai
        nilai(i + j - 1) = data(j)
Next
Else
        nilai(i) = nilai(i + bnykNilai)
EndIf
Me.grafik.Series("signal").Points.AddXY(i, nilai(i))
Next
EndIf
EndSub

```

BAB V

PENGUJIAN DAN ANALISIS HASIL

Pada bab ini akan dibahas pengujian dan pengukuran dari peralatan yang telah dibuat. Hal ini akan dilakukan untuk mengetahui kekurangan dari sistem yang telah dibuat. Pengujian dilakukan untuk mengetahui apakah perancangan yang telah dilakukan sesuai dengan apa yang diharapkan, sehingga dapat diterapkan pada sistem yang sesuai dengan spesifikasi. Baik terhadap perangkat keras maupun perangkat lunak yang digunakan. Dan apabila hasil dari pengujian sudah teruji maka dilanjutkan dengan pengujian sistem secara keseluruhan. Hasil pengujian selanjutnya akan dianalisa dengan membandingkan terhadap perancangan.

A. Hasil Pengujian Perangkat

Pengujian terhadap perangkat dimaksudkan untuk mengetahui apakah alat yang digunakan telah berfungsi sebagaimana perancangan awal dan melakukan pengukuran denyut jantung . Pengujian dilakukan terhadap sensor pulsa dan board arduino yang melaksanakan proses pengukuran denyut jantung. Dibawah ini adalah gambar rangkaian alat pengukur denyut jantung yang akan diuji

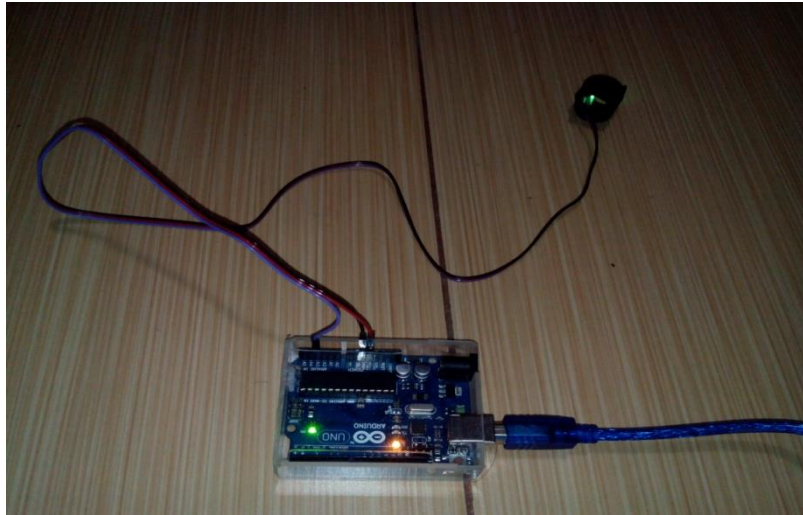

Gambar V.1 Rangkaian Sensor Pulsa dan Arduino Uno

Kemudian dilakukan perbandingan ketika alat dipasang pada masing-masing ujung jari yang digunakan mendeteksi detak jantung dan dalam keadaan alat dilepas dari masing-masing ujung jari tersebut

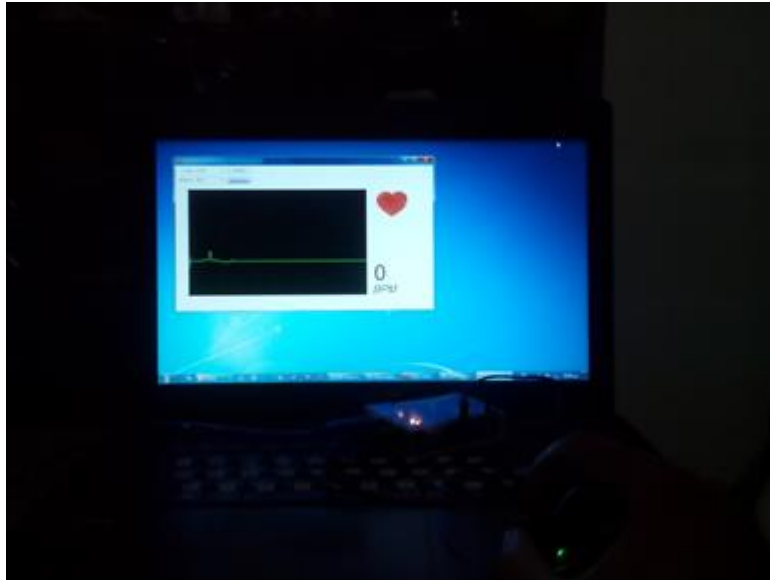

Gambar V.2 Kondisi awal

Gambar V.2 menunjukkan kondisi ketika alat belum dipasang pada sumber sinyal atau pada masing-masing ujung jari. Kondisi ini di sebut kondisi awal

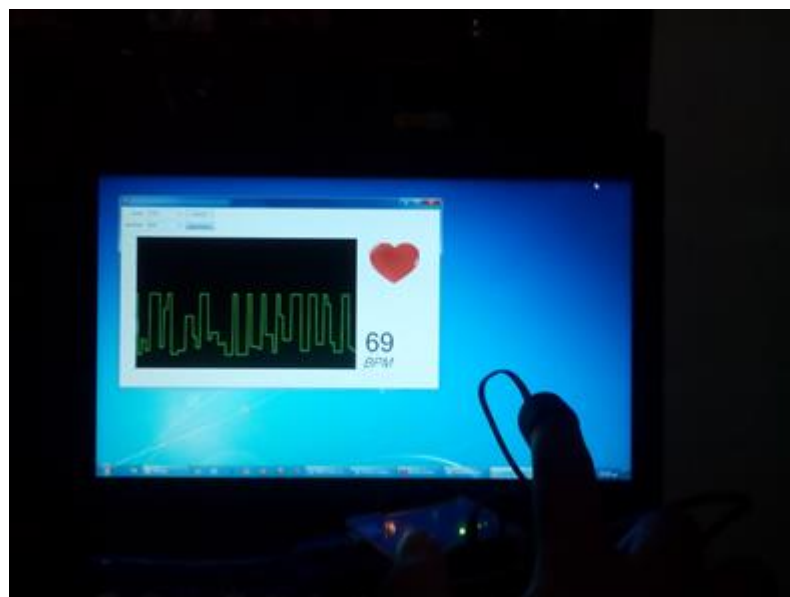

Gambar V.3 Kondisi pengukuran

Gambar V.3 menunjukkan kondisi ketika alat telah dipasang pada sumber sinyal atau pada masing-masing ujung jari. Pada gambar diatas menunjukkan perubahan dimana pada kondisi awal ketika alat belum terpasang dan layar monitor menampilkan nilai 0 pada aplikasi visual yang digunakan. Dan ketika terjadi kondisi pengukuran , dimana alat telah terpasang pada sumber sinyal kemudian layar monitor menampilkan hasil pendeteksian atau pengukuran denyut jantung

B. Hasil Pengujian Sistem

Waktu standar yang dapat digunakan untuk mengukur berapa denyut jantung manusia yaitu berdasarkan menit, tepatnya 1 menit. Dan muncullah istilah yang dinamakan BPM (denyut per menit). Denyut jantung manusia dewasa rata-rata yaitu 60 – 100 bpm

Berdasarkan teori ,berikut ini denyut jantung normal pada manusia sesuai dengan usianya:

- Anak-anak 1 - 10 tahun = 70 - 130 denyut per menit.
- Anak-anak 10 tahun keatas dan orang dewasa (termasuk manula): 60 - 100 denyut per menit.
- Olahragawan = 40 - 60 denyut per menit.

Pengujian pertama dilakukan oleh peneliti menggunakan jari-jari tangannya sendiri. Peneliti sendiri berumur 24 tahun atau dewasa, berarti pada list diatas denyut jantung peneliti berkisar antara 60 – 100 denyut per menit.

Selanjutnya dilakukan pengujian pada masing-masing lima ujung jari sebagai sumber sinyal seperti gambar dibawah ini

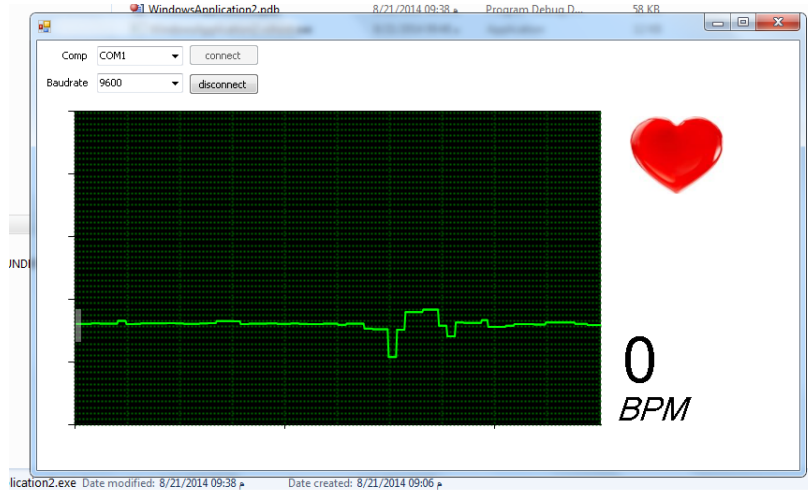

Gambar V.5. Kondisi Awal

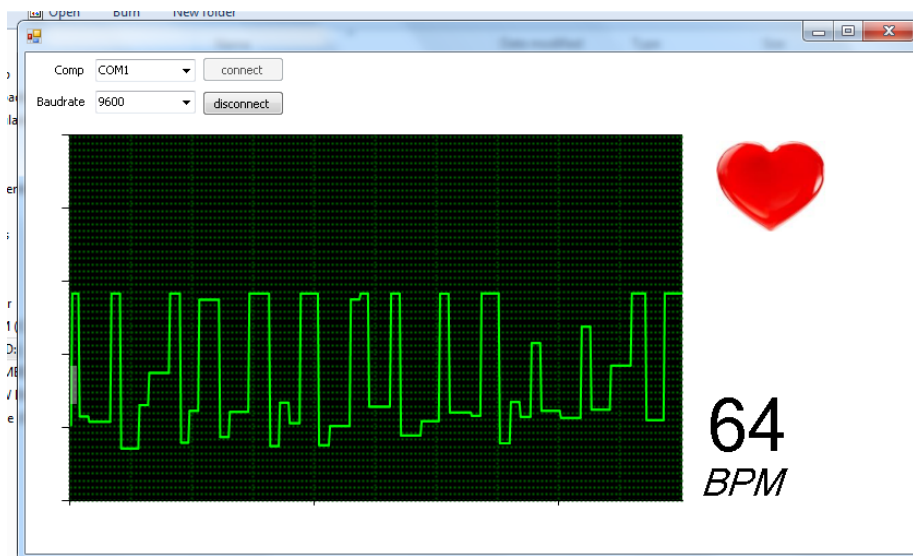

Gambar V.6. Nilai BPM untuk ibu jari

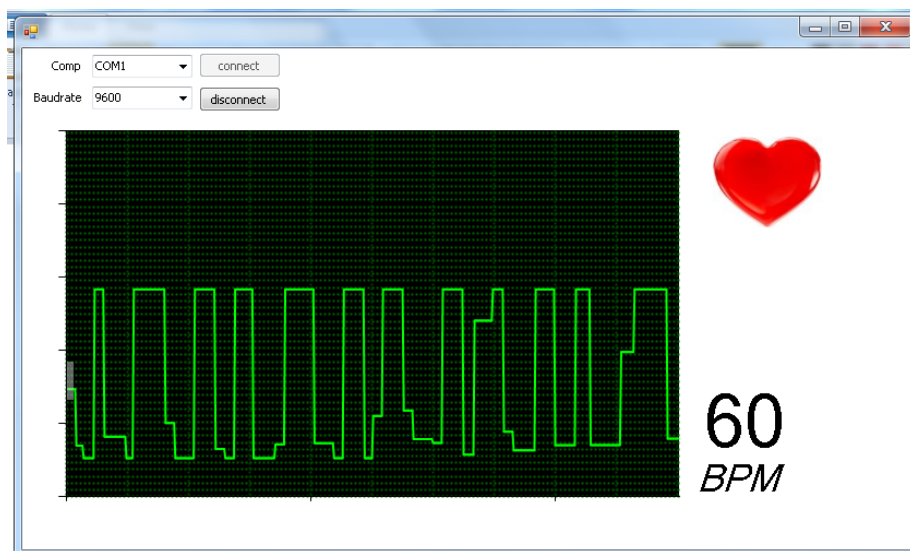

Gambar V.7. Nilai BPM untuk jari telunjuk

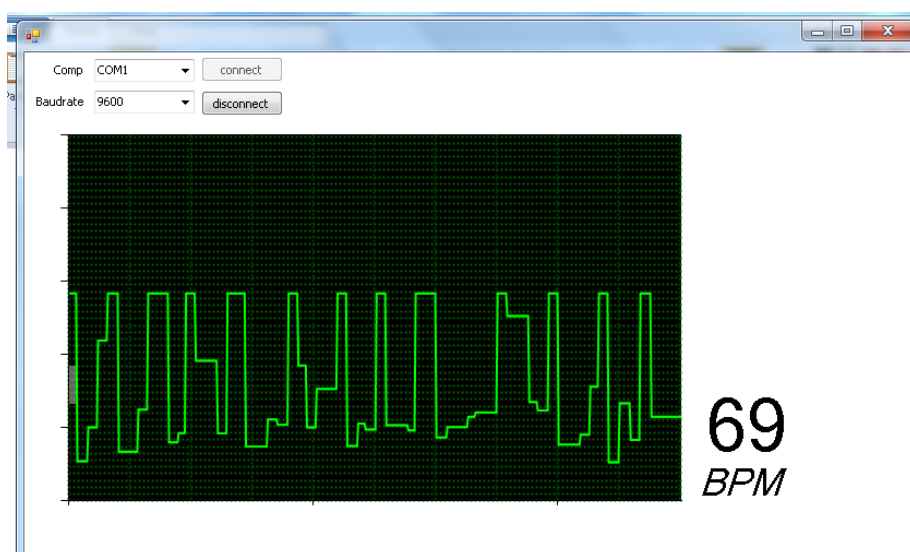

Gambar V.8. Nilai BPM untuk jari tengah

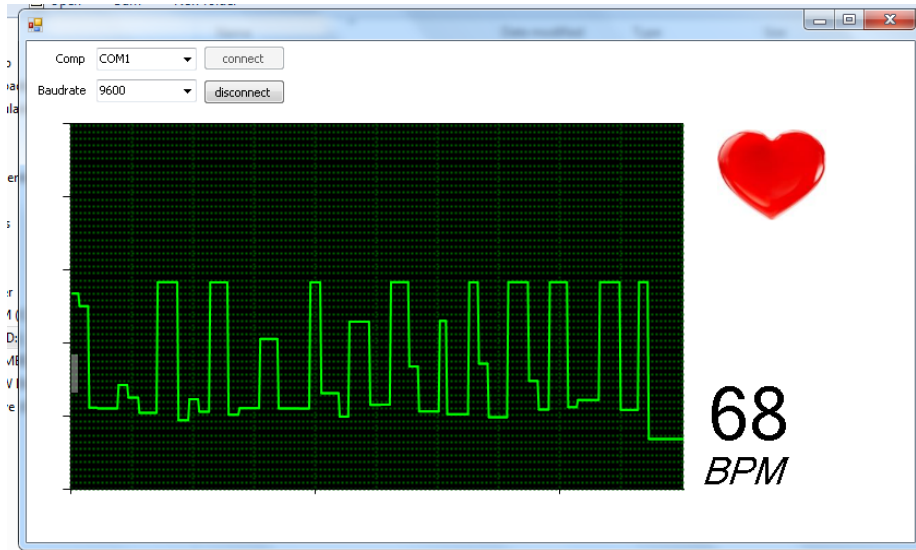

Gambar V.9. Nilai BPM untuk jari manis

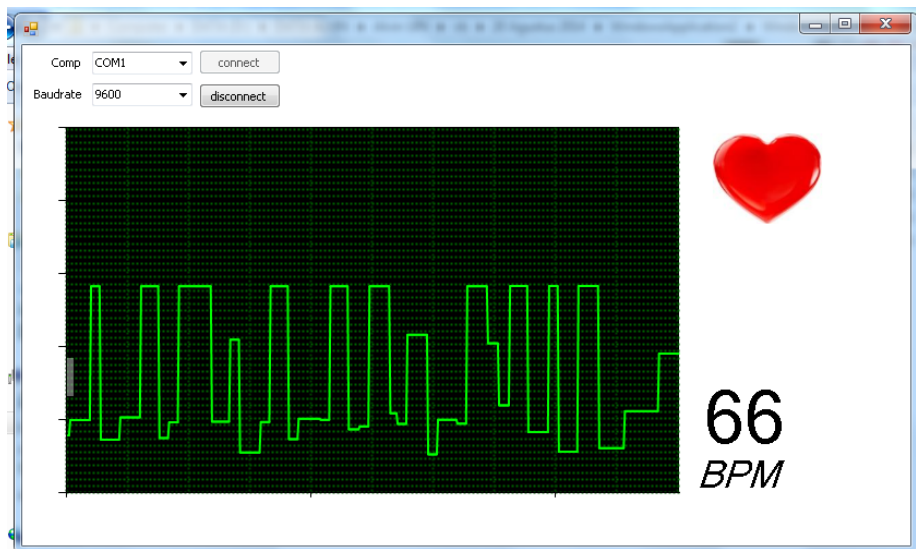

Gambar V.6. Nilai BPM untuk jari kelingking

Hasil pengujian terhadap masing-masing ujung jari dijabarkan pada table dibawah ini:

Tabel V.1 : Tabel pengujian pertama

NO	JARI YANG DIGUNAKAN	NILAI BPM
1	IBU JARI	64
2	TELUNJUK	60
3	JARI TENGAH	69
4	JARI MANIS	68
5	KELINGKING	66

Pengujian kedua bertempat di XOR Computer Samata , Depan kampus UIN Alauddin pada tanggal 01 September 2014. Pengujian ini dilaksanakan dengan mengambil sampel 6 data dari 6 orang pegawai dan staf toko XOR Computer dengan range umur berbeda antara 20 – 30 tahun. Hasil pengujian dijabarkan pada table dibawah ini.

Tabel V.2 :Tabel Pengujian Kedua

Data Hasil Percobaan			
No	Umur/Jenis Kelamin	Jumlah Detik (1 Menit)	Perhitungan Manual
1	22/Laki-laki	64	67
2	24/Laki-laki	73	76
3	20/Laki-Laki	71	75
4	27/Laki-Laki	79	82
5	20/Perempuan	62	65
6	30/Perempuan	65	67

Pada table diatas , data hasil pengujian hanya diambil menggunakan jari telunjuk. Untuk hasil lengkapnya lihat pada lampiran 1.

C. Analisis Hasil Pengujian

Setelah melakukan pengujian terhadap sistem , diperoleh bahwa setiap sensor yang digunakan untuk mendeteksi manusia sebagai inputan dari alat ini bekerja dengan baik sehingga dapat mengirim perintah ke mikrokontroler yang dimana fungsinya sebagai pengolah data dan mengirim hasil sebagai output .

D. Analisis Kelayakan Sistem

Pada perancangan dan pembuatan sistem pengukuran denyut jantung, telah dilakukan pengujian komponen-komponen yang memberikan hasil sesuai dengan yang diharapkan ataupun yang telah diprogram.

Pada pembuatan sistem pengukuran denyut jantung ini menggunakan mikrokontroller board arduino uno yang mudah digunakan . Untuk mendukung mikrokontroler agar dapat digunakan, cukup hanya menghubungkan Board

Arduino Uno ke komputer dengan menggunakan kabel USB atau listrik dengan AC yang-ke adaptor-DC atau baterai untuk menjalankannya. Sehingga pada penggunaannya mampu mengukur denyut jantung yang digunakan pada dunia medis selanjutnya secara mudah dan murah

E. Analisis Kelemahan Sistem

Pada sistem pengukuran denyut jantung manusia ini juga terdapat beberapa kelemahan. Dimana kelemahan yang paling mencolok adalah tidak stabilnya atau tidak didapatkan nilai tetap bpm . Dan juga tidak adanya baterai sebagai sumber tegangan sehingga harus dilakukan pengisian daya melalui adaptor secara terus menerus untuk mendapatkan daya yang dibutuhkan selama penggunaan alat tersebut

BAB VI

PENUTUP

A. Kesimpulan

1. Rancang bangun alat ini menggunakan mikrokontroler Arduino Uno dan menggunakan sensor pulsa.
2. Pengukuran menggunakan ujung-ujung jari tangan sebagai sumber sinyal dengan mendeteksi aliran darah yang mengalir melalui pembuluh darah
3. Pengukuran denyut jantung melakukan penghitungan detak jantung per menit walaupun terdapat perbedaan dengan penghitungan denyut jantung manual
4. Penghitungan denyut jantung manusia berbeda-beda setiap menitnya sesuai kegiatan yang dilakukan dan kondisi tubuh saat penghitungan dilakukan
5. Kesehatan , kedokteran dan sebagainya sudah menyangkut kepentingan umum yang dalam pandangan Islam merupakan kewajiban kolektif (Fardu Kifayah) bagi kaum Muslimin

B. Saran

1. Alat pengukuran denyut jantung ini masih jauh dari kesempurnaan, untuk menciptakan sebuah aplikasi yang baik tentu perlu dilakukan pengembangan baik dari sisi manfaat maupun dari sisi kerja system.

2. Perlunya dibuatkan sebuah database agar menyimpan data pengukuran denyut jantung agar pencatatan dapat berkesinambungan.

DAFTAR PUSTAKA

- Alfian, dkk. "Sistem Antar Muka Pada Pengukur Curah Hujan dan Kecepatan Angin Menggunakan Frekuensi Radio 2,4 GHz". Skripsi. Surabaya: Institut Teknologi Sepuluh Nopember (ITS), 2010.
- Andrew. *Computer Networks*. New Jersey: Printice Hall Inc, 1988.
- Ari dan Haniah, "Karakterisasi Variasi Spasial Curah Hujan untuk Implementasi Wireless Broadband di Surabaya, SNATI 2009
- Aryachiya, StAndi. "Sistem Antar Muka Pada Pengukur Curah Hujan dan Kecepatan Angin Menggunakan Frekuensi Radio 2,4 GHz". Skripsi. Makassar: Universitas Islam Negeri Alauddin Makassar (UINAM) , 2014.
- Beizer. *Software Testing Techniques*. Boston: International Thompson Computer Press 1990
- Booch Gready, James Rumbaugh, and Ivar Jacobson, *The Unified Modeling Language User Guide*, Addison-Wesley, 1999
- Casely dan Kumar. *Project Monitoring and Evaluation in Agriculture* 1987.
- Clayton dan Petry. *Monitoring Systems for Agricultural and Rural Development Projects, Volume 2: Food & Agriculture Org* 1983.
- Departemen Agama Republik Indonesia 2006 *Al-Qur'an Terjemahan*, Jakarta. PT. Syamil Cipta Media
- Hadisaputra ihsan, 1981, *Anjuran untuk Menuntut Ilmu Pengetahuan Pendidikan dan Pengalamannya* , Surabaya ; Al – Ikhlas.
- Huda. *24 jam!! Pintar Pemrograman Android*, C.V ANDIOFFSET, Yogyakarta, 2012.S
- Handoko. *Klimatologi Dasar. Landasan Pemahaman Fisika Atmosfer dan Unsu-unsur Iklim*. Jurusan Geofisika dan Meteorologi. Bogor: FMIPA-IPB, 1994.
- Jogiyanto, HM. *Sistem Teknologi Informasi*, Andi. Yogyakarta, 2001.
- Jogiyanto, HM. *Analisis dan Design Sistem Informasi Pendekatan Terstruktur dan Aplikasi Bisnis*. Andi. Yogyakarta, 2005.

- Khannedy, Kurniawan. Membuat Aplikasi Android Sederhana. Bandung: StripBandunk.com, 2012.
- Linsley. Hidrologi untuk Insinyur. Jakarta: Erlangga 1996.
- Nazir, Mohammad. Metodologi Penelitian Bisnis. Bogor : Ghalia Graha 2005
- Nawawi. Pengantar Klimatologi Pertanian. Modul Dasar Bidang Keahlian. Proyek Pengembangan Sistem Standar Pengelolaan SMK. Direktorat Pendidikan Menengah Kejuruan, Departemen Pendidikan Nasional, Jakarta 2001.
- Nugroho, dkk “Sistem Pendeteksi Dini Banjir Menggunakan Sensor Kecepatan Air dan Sensor Ketinggian Air pada Mikrokontroler Arduino ”. Skripsi. Surabaya: Jurusan Teknik Informatika, Fakultas Teknologi Informasi, Institut Teknologi Sepuluh Nopember, 2013.
- O’Brien. Pengantar Sistem Informasi : Perspektif Bisnis dan Manajerial. Jakarta: edisi ke-12, Salemba Empat 2003.
- Risandriya dan Safrizal. “Aplikasi Wireless Sensor Network (WSN) Sebagai Sistem Monitoring Cuaca Berbasis WEB”. Skripsi. Batam: Jurusan Teknik Elektro, Politeknik, 2014.
- Rosa, & M. Shalahuddin. Modul Pembelajaran Rekayasa Perangkat Lunak (Terstruktur dan Berorientasi Objek). Bandung: Penerbit Modula, 2011.
- Stalling. Jaringan Komputer. Jakarta: Salemba Empat, 1986.
- Soekartawi. Monitoring dan Evaluasi Proyek Pendidikan. Jakarta: PT. dunia pustaka jaya 1995
- Sugiyono. Metode Penelitian Kuantitatif Kualitatif & RND. Bandung: Alfabeta, 2010.
- Sugiyono. Metode Penelitian Bisnis. Bandung: Alfabeta, 2006.
- Sutarbi. Analisa Sistem Informasi. Yogyakarta: Andi, 2004.
- Sutanta, Edhy. Komunikasi data dan Jaringan Komputer, Yogyakarta: Graha Ilmu, 2005.
- Pressman, Roger S. Software Engineering : A Practitioner’s Approach, Fifth Edition. Singapore: The McGraw-Hill Companies, Inc 2001.

Wahyudi dan Subandu. Sistem Informasi Manajemen(Yogyakarta : Gajah mada University Press, 1996) hal 9

Yakub.Pengantar Sistem Informasi, Yogyakarta: GRAHA ILMU, 2012.

Janssen, Cory. "Android App"

<http://www.techopedia.com/definition/25099/android-app>(29 Mei 2015)