

**INTERVENSI TERAPI MUROTTAL PADA PASIEN
YANG MENGALAMI PERITONITIS DENGAN
MASALAH GANGGUAN POLA TIDUR**



Tugas Akhir Ners

Oleh :

ANDRIAWIN, S.Kep

70900119041

**PROGRAM STUDI PROFESI NERS ANGGKATAN XVI
FAKULTAS KEDOKTERAN DAN ILMU KESEHATAN
UIN ALAUDDIN MAKASSAR**

2021

**INTERVENSI TERAPI MUROTTAL PADA PASIEN
YANG MENGALAMI PERITONITIS DENGAN
MASALAH GANGGUAN POLA TIDUR**



Tugas Akhir Ners

Diajukan Untuk Memenuhi Salah Satu Syarat Memperoleh
Gelas Ners Jurusan Keperawatan Pada Fakultas
Kedokteran Dan Ilmu Kesehatan
UIN Alauddin Makassar

Oleh :

ANDRIAWIN, S.Kep
70900119041

**PROGRAM STUDI PROFESI NERS ANGKATAN XVI
FAKULTAS KEDOKTERAN DAN ILMU KESEHATAN
UIN ALAUDDIN MAKASSAR
2021**

PERNYATAAN KEASLIAN TUGAS AKHIR NERS

Mahasiswa yang bertanda tangan di bawah ini:

Nama : Andriawin, S.Kep
NIM : 70900119041
Tempat/ Tgl. Lahir : Mirring, 23 Maret 1997
Jurusan/Prodi/Konsentrasi : Keperawatan/Ners/Keperawatan Gawat Darurat
Fakultas : FKIK
Alamat : Samata
Judul : Intervensi Terapi Murottal Pada Pasien Yang Mengalami Peritonitis Dengan Masalah Gangguan Pola Tidur

Menyatakan dengan sesungguhnya dan penuh kesadaran bahwa Tugas Akhir Ners ini benar adalah hasil karya sendiri. Jika di kemudian hari terbukti bahwa ia merupakan duplikat, tiruan, plagiat, atau dibuat oleh orang lain, sebagian atau seluruhnya, maka tugas akhir ners ini dan gelar yang diperoleh karenanya batal demi hukum.

UNIVERSITAS ISLAM NEGERI
ALAUDDIN
M A K A S S A R

Samata, 13 Juli 2021

Penyusun,

(.....)
ANDRIAWIN, S.Kep
NIM:

PERSETUJUAN PEMBIMBING

Pembimbing penulisan tugas akhir ners Saudara(i) Andriawin NIM: 70900119041, mahasiswa program studi Profesi Ners Jurusan Keperawatan Fakultas Kedokteran dan Ilmu Kesehatan UIN Alauddin Makassar, setelah melakukan analisis kasus tugas akhir ners yang berjudul “Intervensi Terapi Murottal Pada Pasien Yang Mengalami Peritonitis Dengan Masalah Gangguan Pola Tidur”, memandang bahwa Tugas akhir ners tersebut telah memenuhi syarat-syarat ilmiah dan dapat disetujui untuk diseminarkan

Demikian persetujuan ini diberikan untuk diproses lebih lanjut.



Samata, 13 Juni 2021

UNIVERSITAS ISLAM NEGERI
ALAUDDIN
MAKASSAR

(.....)

Ilhamsyah, S.Keo.Ns.,M.Kep

(.....)

Muthahharah, S.Kep., Ns., M.Kep

PENGESAHAN TUGAS AKHIR NERS

Tugas Akhir Ners yang berjudul "Intervensi Terapi Murottal Pada Pasien Yang Mengalami Peritonitis Dengan Masalah Gangguan Pola Tidur", yang disusun oleh Andriawin S.Kep, NIM : 70900119041 mahasiswa program studi profesi Ners Jurusan Keperawatan Fakultas Kedokteran dan Ilmu Kesehatan UIN Alauddin Makassar, telah diuji dan dipertahankan dalam sidang munaqasyah yang diselenggarakan pada hari, bertepatan dengan , dinyatakan telah dapat diterima sebagai salah satu syarat untuk memperoleh gelar Ners dalam program studi profesi Ners, Jurusan Keperawatan (dengan beberapa perbaikan).

Gowa, 2021.

DEWAN PENGUJI

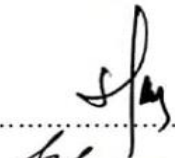
Ketua : Dr. dr. Syatirah, Sp.,A., M.Kes (.....) 

Sekretaris : Dr. Patima, S.Kep.,Ns.,M.Kep (.....) 

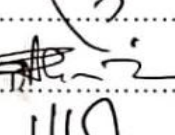
Munaqisy I : Dr. Patima, S.Kep.,Ns.,M.Kep (.....) 

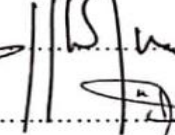
Munaqisy II : Dr. Rahmi Damis, M.Ag (.....) 

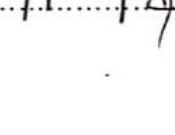
Pembimbing I : Ilhamsyah, S.Kep, Ns, M.Kep (.....) 

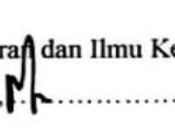
Pembimbing II : Muthahharah, S.Kep., Ns, M.Kep (.....) 

Diketahui oleh:

Dekan Fakultas Kedokteran dan Ilmu Kesehatan

UIN Alauddin Makassar,



Dr. dr. Syatirah, Sp., A., M.Kes

NIP. 198007012006042002

KATA PENGANTAR



Assalamualaikum wr.wb

Alhamdulillah puji syukur kehadiran Allah SWT, atas limpahan rahmat, hidayah dan taufik-Nya, salawat serta salam tidak lupa di kirimkan kepada Nabi Muhammad saw yang telah membawa umatnya ke zaman yang sekarang sehingga penulis dapat menyelesaikan tugas akhir Praktik Profesi Keperawatan dan menyusun laporan Karya Ilmia ini yang berjudul “Intervensi Terapi Murottal Pada Pasien Yang Mengalami Peritonitis Dengan Masalah Gangguan Pola Tidur”

Penyusun menyadari bahwa karya ilmiah ini dapat terselesaikan berkat dukungan morildan material dari berbagai pihak, baik secara langsung maupun tidak langsung. Untuk itu dengan segala kerendahan hati melalui kesempatan ini penulis meyampaikan rasa terima kasih dan penghargaan yang setinggi-tingginyakepada :

1. **Dr. Patima, S.Kep., Ns., M.Kep** selaku ketua Jurusan Program Profesi Ners Keperawatan Fakultas Kedokteran dan Ilmu Kesehatan Universitas Islam Negeri Alauddin Makassar sekaligus sebagai Penguji I dalam bimbingan Karya Ilmiah
2. **Ilhamsyah, S.Kep., Ns., M.Kep** selaku Pembimbing I dalam penyusunan tugas akhir Program Profesi Ners UIN Alauddin Makassar.
3. **Muthahhara, S.Kep, Ns, M.Kep** selaku pembimbing II dalam penyusunan tugas akhir Program Profesi Ners UIN Alauddin Makassar.

4. Seluruh dosen pengajar Jurusan Keperawatan UIN Alauddin Makassar yang telah banyak memberikan penulis ilmu selama perkuliahan
5. Orang tua dan keluarga yang telah memberikan dukunga dan Do'a yang tidak terhingga
6. Teman-teman Program Profesi Ners Angkatan XVI yang telah banyak membantu dalam penyelesaian laporan awal praktek manajemen keperawatanini.

Sebagai akhir penulis berdo'a semoga segala bantuan, bimbingan dan pengarahannya mendapat pahala yang berlipat ganda dari Allah swt, amin.

Wassalamu 'alaikum wr.wb

Makassar,
Penyusun

Juli 2021

Andriawin, S.Kep



UNIVERSITAS ISLAM NEGERI
ALAUDDIN
M A K A S S A R

ABSTRAK

Nama : Andriawin, S.Kep
NIM : 70900120001
Judul : “Intervensi Terapi Murottal Pada Pasien Yang Mengalami Peritonitis Dengan Masalah Gangguan Pola Tidur “

Latar Belakang: Peritonitis adalah peradangan peritoneum (membrane serosa yang melapisi rongga abdomen dan menutupi visera abdomen) merupakan penyakit berbahaya yang dapat terjadi dalam bentuk akut maupun kronis. Peritonitis dapat di klasifikasikan sebagai peritonitis primer, peritonitis sekunder, peritonitis tersier (Japanesa, 2016). *Data World Health Organization* (WHO) tahun 2013 menunjukkan bahwa jumlah pasien dengan Tindakan operasi mencapai angka peningkatan yang sangat signifikan. Pada tahun 2011 terdapat 140 juta pasien diseluruh rumah sakit di dunia dan pada tahun 2012 data mengalami peningkatan sebesar 148 juta jiwa. Pada tahun 2008 indonesia mempunyai angka kehadian yang tinggi untuk peritonitis, yang merupakan bentuk dari complicated intra abdominal infection, sebanyak 7% dari total seluruh penduduk Indonesia atau sekitar 179.000 jiwa. 6 provinsi jawa tengah memiliki angka kejadian peritonitis sebanyak 5980 kasus, 177 diantaranya meninggal. Kota semarang merupakan kota dengan angka kejadian yang paling tinggi diantara kota lainnya di jawa tengah, yaitu sebanyak 970 kasus. **Tujuan Penulisan** : Agar mahasiswa mampu melakukan asuhan keperawatan pada pasien peritonitis dengan melakukan pemberian terapi murottal di ruangan ICU RSUD Labuang Baji Makassar. **Metode** : Metode yang digunakan adalah study kasus dengan tehnik pengumpulan data melalui wawancara, observasi pemeriksaan fisik dan pendokumentasian. Pelaksanaan pemberian terapi murotta; menyebabkan pasien bisa tidur dengan tenang. **Kesimpulan** : Berdasarkan hasil evaluasi kasus yang dilakukan didapatkan kesimpulan bahwa pemberian terapi murottal pada pasien yang mengalami peritonitis dengan masalah gangguan pola tidur itu dapat teratasi dengan baik

Kata Kunci : Terapi Murottal, Gangguan Pola Tidur.

UNIVERSITAS ISLAM NEGERI
ALAUDDIN
M A K A S S A R

DAFTAR ISI

PERNYATAAN KEASLIAN TUGAS AKHIR NERS	iii
PERSETUJUAN PEMBIMBING	iv
PENGESAHAN TUGAS AKHIR NERS	v
UCAPAN TERIMAKASIH	vi
DAFTAR ISI	viii
BAB I PENDAHULUAN	1
A. Latar Belakang	1
B. Rumusan Masalah	6
C. Tujuan Umum dan Tujuan Khusus	6
D. Manfaat Penulisan	7
BAB II TINJAUAN TEORI	8
A. Konsep Peritonitis	8
B. Teori Gangguan Pola Tidur	12
C. Konsep Keperawatan	17
D. Diagnosa Keperawatan	19
E. Intervensi Keperawatan	22
F. Implementasi Keperawatan	27
G. Evaluasi Keperawatan	29
H. Evidence Based Nursing : Terapi Murottal	30
BAB III ANALISIS KASUS	34
A. Pengkajian	34
B. Diagnosis Keperawatan	50
C. Intervensi Keperawatan	52
D. Implementasi dan Evaluasi	55
BAB IV PEMBAHASAN	63

A. Analisa Kasus	63
B. Analisa Intervensi	64
C. Alternatif penyelesaian Masalah	66
BAB V PENUTUP.....	70
A. KESIMPULAN.....	70
B. SARAN	70
DAFTAR PUSTAKA	72
LAMPIRAN	75



UNIVERSITAS ISLAM NEGERI
ALAUDDIN
 M A K A S S A R

BAB I PENDAHULUAN

A. Latar Belakang

Peritonitis infeksi pada peritoneum (membrane serosa yang melapisi rongga abdomen dan menutupi visera abdomen) penyakit ini merupakan salah satu penyakit yang berbahaya yang dapat terjadi dalam bentuk akut maupun kronis. Kondisi ini terjadi akibat penyebaran dari infeksi organ abdomen dan perforasi saluran cerna, atau dari luka tembus abdomen kemudian dikatakan bahwa salah satu penyebab kematian tersering setelah pembedahan peritonium dengan mortalitas sebesar 10-40% (Sajamsuhidayat, 2010)

Pada penelitian Aiwi, 2016 juga mengemukakan bahwa peritonitis merupakan proses terjadinya peradangan pada membrane mukosa pada ruang abdomen dan organ viscera peritonium yang dapat disebabkan oleh perforasi apendisitis, salpingitis, perforasi ulkus gastroduodenal, ruptur saluran cerna, obstruksi dan strangulasi saluran cerna, komplikasi post operasi, atau luka tembus abdomen.

Dalam penelitian Japanesa, 2016 mengemukakan bahwa Peritonitis merupakan salahsatu masalah infeksi yang sangat serius meskipun perkembangan antimiktoba dan penanganan intensid begitu cepat, kasus peritonitis cukup banyak menyebabkan kematian yaitu antara 10-20%, di negara-negara berkembang juga angka kematian peritonitis lebih tinggi lagi. Penelitian yang dilakukan oleh Rio de Jeneiro di Brazil dimana didapatkan

angka kematian sebesar 61,8% di Semarang RSUP Dr. Kariadi, Indonesia didapatkan angka kematian sebesar 54% (Munghni, 2016)

Data World Health Organization (WHO) tahun 2013 menunjukkan bahwa jumlah pasien dengan tindakan operasi mencapai angka peningkatan yang sangat signifikan. Pada tahun 2011 terdapat 140 juta pasien di seluruh rumah sakit di dunia dan pada tahun 2012 data mengalami peningkatan sebesar 148 juta jiwa. Penelitian yang dilakukan di rumah sakit Hamburg Altona Jerman, ditemukan penyebab tersering peritonitis adalah perforasi sebesar 73% dan 23% sisanya disebabkan oleh pasca operasi. Terdapat 897 pasien peritonitis dari 11000 pasien yang ada. Di Inggris, angka kejadian peritonitis selama tahun 2002-2003 sebesar 0,0036% yaitu sebanyak 4562 orang (Japanesa *et al*, 2016)

Di Indonesia, dikemukakan pada penelitian Japanesa *et al* tahun 2016 mengemukakan bahwa prevalensi peritonitis di RSUP Dr.M.Djamil Padang sebesar 68,4% pada laki-laki dan angka tersebut lebih tinggi dibandingkan dengan angka kejadian peritonitis pada perempuan yaitu sebesar 31,6%. Kelompok usia terbanyak yang mengalami peritonitis adalah 10-19 tahun sebesar 24,5% yang diikuti oleh usia 20-29 tahun sebesar 23,5%. Didapati juga bahwa peritonitis akibat perforasi apendiks merupakan jenis peritonitis yang paling sering terjadi, dengan prevalensi 64,3% dari seluruh kasus peritonitis (Japanesa *et al*, 2016)

Dijelaskan dalam penelitian Venny 2014 pembedahan merupakan Tindakan untuk mengatasi peritonitis. Dimana Pembedahan itu sendiri merupakan Tindakan pengobatan yang menggunakan Teknik invasive dengan membuka atau menampilkan bagian tubuh yang akan ditangani melalui sayatan yang diakhiri dengan penutupan dan penjahitan luka.

Post Operasi atau setelah operasi merupakan masa setelah dilakukan Tindakan pembedahan yang dimulai saat pasien di pindahkan dari ruang operasi ke ruang pemulihan dan berakhir sampai evaluasi selamanya. Tahap pasca operasi di dimulai dari pemindahan [asien dari ruangan bedah ke unit pasca operasi dan berakhir saat pemulangan pasien (Hidayat, 2013)

Sustyowati dkk mengemukakan juga dalam penemtitannya bahwa pembedahan merupakan Tindakan pengobatan yang menggunakan Teknik ivasif dengan membuka atau menampilkan bagian bagian tubuh yang akan ditangani melalui sayatan yang duakhiri dengan penutupan dan penjahitan luka.

Poter & Perry (2005) mengemukakan bahwa selama operasi, pasien mengalami berbagai stresor, tetapi waktu tunggu untuk operasi menyebabkan ketakutan dan kecemasan dalam menanggapi situasi tertentu yang mengancam, pertumbuhan, perubahan, pengalaman atau kehidupan baru. arti, tetapi tidak pernah dilakukan sebelumnya. Kecemasan adalah reaksi yang bisa dialami siapa saja. Namun cemas yang berlebihan akan menyebabkan seseorang mengalami gangguan pada tidurnya, apalagi yang sudah menjadi

gangguan akan menghambat fungsi seseorang dalam kehidupannya (Fitri Fauziah & Julianti Widuri, 2007)

Gangguan pola tidur merupakan gangguan yang terjadi pada kualitas dan kuantitas tidur seseorang akibat factor eksternal (Tim POJKA sdki Dpp PPNI, 2016). Beberapa cara dapat digunakan untuk mengurangi kecemasan dan gangguan tidur yang dialami oleh pasien yang akan menengalami Tindakan operasi dan setelah operasi, diantaranya terapi medis dan terapi komplementer. Salah satu terapi komplementer yaitu terapi musik yang sering digunakan adalah terapi murittal Al-Qur'an. Terapi murottal Al-Qur'an tidak hanya menggunakan tempo dan harmoni nada untuk memberikan efek rileks tapi juga melibatkan aspek spiritual. (Saputra, 2016)

Terapi murittal Al-Qur'an dengan tempo lambat dan harmonis merupakan stimulus yang dapat menenangkan jiwa, mengalihkan perhatian dari rasa takut dan kecemasan serta mengalami gangguan pola tidur. Mendengarkan Murottal Al-Qur'an dapat membuat responden merasa lebih dekat dengan Tuhan serta menuntun responden untuk mengingat dan menyerahkan segala permasalahan yang dialami kepada Tuhan (Saputra, 2016)

Murottal adalah satu kegiatan terapi musik yang banyak mempengaruhi hal positif pada tubuh kita. Ketika mendengarkannya (Widayarti, 2011). Mendengarkan ayat-ayat Al-Qur'an yang dibacakan secara tartil dan benar akan membuat kita mendapatkan ketenangan jiwa. Lantunan ayat-ayat Al-Qur'an secara fisik mengandung unsur-unsur manusia yang merupakan

instrument penyembuhan dan alat yang paling mudah dijangkau. Suara dapat menurunkan hormone-hormon stress, mengaktifkan hormone endorphin alami, meningkatkan perasaan rileks, memperbaiki system kimia tubuh sehingga menurunkan tekanan darah serta memperlambat pernafasan, detak jantung, denyur nadi dan aktivitas gelombang otak (Heru, 2008)

sebagaimana dijelaskan dalam Al-Qur'an Surah Al-Isra' ayat 82 tentang Al-Qur'an datang sebagai penyembuh yang berbunyi : Q>S Al-Isra' :82

وَنُزِّلُ مِنَ الْقُرْآنِ مَا هُوَ شِفَاءٌ وَرَحْمَةٌ لِّلْمُؤْمِنِينَ وَلَا يَزِيدُ الظَّالِمِينَ إِلَّا خَسَارًا

Tejtemahnya :

“dan kami turunkan dari Al-Qur'an (sesuatu) yang menjadi penawar dan rahmat bagi orang yang beriman, sedangkan bagi orang yang zalim (Al-Qur'an itu) hanya akan menambah kerugian”

Tafsir dari Quraish Shihab bahwa bagaimana kebenaran itu akan menjadi kuat, sedang kami telah menurunkan al-Qur'an sebagai penawar keraguan yang ada dalam dada, dan rahmat bagi siapa yang beriman kepada al-Qur'an itu tidak menambah apa-apa kepada orang-orang yang zalim selain kerugian, oleh sebab kekufiran mereka.

Dari data kejadian diatas dilihat bahwasanya penyakit peritonitis sangat banyak di alami pada masyarakat Indonesia, pada saat dilakukan observasi di ruangan ICU RSUD Labuang Baji Makassar peneliti meneliti salah satu pasien dengan post op Peritonitis, dan di dapatkan keluhan pada pasien tersebut adalah kecemasan meningkat dan gangguan pola tidur,

dimana pasien sangat gelisa setiap malam sehingga dia tidak bisa tidur dengan nyaman.

Berdasarkan data fenomena dan latar belakang diatas maka peneliti tertarik untuk melakukan Terapi murottal kepada pasien Post Operasi dengan diagnose peritonitis di Ruang ICU RSUD Labuang Baji Makassar, terapi murottal berguna untuk lebih mendekatkan diri pasien kepada sang maha pencipta sehingga bisa membuat pasien mersa lebih tenang dan bisa tidur dengan nyaman.

B. Rumusan Masalah

Berdasarkan latar belakang masalah diatas maka rumusan masalah Karya Ilmiah ini adalah melakukan pemberian “Intervensi Terapi Murottal Pada Pasien Yang Mengalami Peritonitis Dengan Masalah Gangguan Pola Tidur”

C. Tujuan Umum dan Tujuan Khusus

1. Tujuan Umum

Agar mahasiswa mampu melakukan asuhan keperawatan pada pasien peritonitis dengan melakukan intervensi pemberian Terapi Murottal pada pasien yang mengalami gangguan pola tidur di ruangan ICU RSUD Labuang Baji Makassar

2. Tujuan Khusus

Adapun tujuan khususnya adalah

- a. Untuk mengetahui gambaran hasil pengkajian yang komprehensif kepada pasien Post op Peritonitis

- b. Untuk mengetahui diagnosa yang muncul pada pasien dengan Post op Peritonitis
- c. Untuk mengetahui intervensi keperawatan dan imlementasi pada pasien Post op Peritonitis
- d. Untuk mengetahui hasil evaluasi pemberian intervensi pada pasien post op peritonitis
- e. Untuk menanalisis pemberian intervensi terapi murottal pada pasien yang mengalami gangguan pola tidur dengan diagnosa peritonitis

D. Manfaat Penulisan

1. Manfaat Teoritis

Tugas akhir ners ini dapat menjadi dasar dalam melakukan praktik asuhan keperawatan pada pasien post op peritonitis

2. Manfaat Aplikatif

Menerapkan *Evidence Based Nursing* Terapi Murottal Untuk Mengatasi Gangguan Pola Tidur pada pasien post op Peritonitis

BAB II

TINJAUAN TEORI

A. Konsep Peritonitis

1. Definisi

Peritonitis adalah peradangan pada peritoneum atau membran serosa di rongga perut, termasuk penglihatan, merupakan penyakit berbahaya yang dapat terjadi dalam bentuk akut atau kronis atau serangkaian tanda dan gejala, termasuk nyeri tekan dan nyeri saat palpasi, atrofi otot, dan tanda-tanda peradangan sistemik. . Pasien dengan peritonitis mungkin memiliki gejala akut, penyakit ringan dan lokal, atau penyakit berat dan sistemik yang disertai syok septik. (Ardi, 2012)

Peritonitis adalah inflamasi rongga peritoneum yang disebabkan oleh infiltrasi isi usus dari suatu kondisi seperti ruptur apendiks, perforasi/trauma lambung dan kebocoran anastomosis.

Peritonitis juga disebut sebagai peradangan peritoneum yang merupakan komplikasi berbahaya akibat penyebaran infeksi dari organ-organ abdomen (apendisitis, pankreatitis, dll) ruptur saluran cerna dan luka tembus abdomen.

2. Etiologi

Penyebab terjadinya peritonitis adalah bakteri, bakteri ini masuk ke rongga peritoneum dan terjadi peradangan. Bakteri yang sering menyebabkan peritonitis yaitu *Escheria coli* (40%), *Klasiella pneumonia* (7%), *Streptococcus pneumoniae* (15%), *Pseudomonas species*, *proteu specie*, dan gram negatif lainnya (20%), *sterptococcus* lainnya (15%), dan *staphylococcus* (3%) (Muttaqin, 2011).

Peritonitis juga bisa disebabkan secara langsung dari luar seperti operasi yang tidak steril, terkontaminasi talcum velum, lyodium, dan sulfonamida, serta trauma pada kecelakaan seperti ruptur limpa, dan ruptur hati (Jitowiyono & Kristyanasari, 2012).

3. Patofisiologi

Reaksi pertama yang muncul pada penyakit peritoneum ialah invasi bakteri, pelepasan sekresi berserat. Kantong nanah (abses) terbentuk di antara kapsul fibrosa dan melekat dipermukaan sekitarnya, membatasi infeksi. Perlekatan biasanya akan hilang jika infeksi sembuh, tetapi dapat tetap sebagai pita berserat, yang dapat mengakibatkan obstruksi usus di kemudian hari.

Peradangan akan menimbulkan akumulasi cairan karena kapiler dan membrane mengalami kebocoran. Jika defisit cairan tidak dikoreksi secara cepat dan agresif, maka dapat menimbulkan kematian pada sel. Pelepasan berbagai mediator seperti misalnya interleukin, dapat memulai respon hiperflamatorius, sehingga membawa perkembangan selanjutnya dari kegagalan banyak organ. Karena tubuh mencoba untuk mengkompensasi dengan cara retensi cairan dan elektrolit oleh ginjal, produk buangan juga ikut menumpuk.

Peningkatan curah jantung disebabkan oleh takikardi, namun tidak akan berhasil jika terjadi hypovolemia. Kemudian organ-organ yang ada dalam cavum peritonium termasuk dinding abdomen mengalami odem. Oedem disebabkan adanya permeabilitas pembuluh darah kapiler organ-organ tersebut meningkat. Pengumpulan cairan di dalam rongga peritoneum

dan lumen-lumen usus serta oedem seluruh organ intra peritoneal dan oedem dinding abdomen termasuk jaringan retroperitoneal menyebabkan hypovolemia.

Hipovolemi bertambah dengan adanya kenaikan suhu masukan yang tidak ada, serta muntah Terjebaknya cairan di cavum peritoneum dan lumen usus, lebih lanjut meningkatkan tekana intra abdomen, membuat usaha pernapasan penuh menjadi sulit dan menimbulkan penurunan perfusi. Bila bahan yang menginfeksi tersebar luas pada permukaan peritoneum atau bila infeksi menyebar, dapat timbul peritonitis umum. Dengan perkembangan peritonitis umum, aktivitas peristaltik berkurang sampai timbul ileus paralitik, usus kemudian menjadi atoni dan meregang.

4. Manifestasi Klinis

Adapun Tanda dan gejala dari peritonitis yaitu syok (hipovolemik dan neurologik) terjadi pada penderita peritonitis umum, demam, distensi abdomen, nyeri tekan abdomen, bisings usus tidak terdengar, nausea, dan vomiting (Kristyanasari, 2012).

Menurut Amin Huda nurarif dan Harhi Kusuma 2015 mengklasifikasian sebagai berikut :

- a. Syok (*neurogenik, hipovolemik* atau septik)
- b. Demam, Distensi abdomen
- c. nyeri tekan abdomen dan rigiditas yang lokal, difus atrofi umum, 14 tergantung pada perluasan iritasi *peritonitis*
- d. Bising usus tak terdengar pada peritonitis umum dapat terjadi pada daerah yang jauh dari lokasi peritonitisnya
- e. Nausea, Vomiting, penurunan peristaltic

5. Penatalaksanaan

Mengemukakan bahwa pemeriksaan lanjut yang perlu dilakukan atau diketahui adalah hasil pemeriksaan laboratorium yaitu leukosit, hematokrit meningkat dan asidosis metabolik meningkat. Pemeriksaan X-Ray adalah foto polos abdomen pada 3 posisi (anterior, posterior, dan lateral) akan didapatkan ileus, usus halus dan usus besar dilatasi, dan udara dalam rongga abdomen terlihat pada kasus perforasi.

Pemeriksaan dapat membantu dalam mengevaluasi kuadran kanan misal priheptic abses, kolesistitis biloma, pankreatitis, pankreas pseudocyst dan kuadran kiri misal appendiksitis, abses tuba ovarium, dan abses douglas, tetapi kadang pemeriksaan terbatas karena adanya nyeri distensi abdomen dan gangguan gas usus, USG juga dapat melihat jumlah cairan dalam peritoneal (Muttaqin & Sri, 2011).

6. Komplikasi

Lili 2013 mengataakn bahwa Komplikasi dapat terjadi pada peritonitis bakterial akut sekunder, dimana komplikasi tersebut dapat dibagi menjadi komplikasi dini dan lanjut, yaitu :

a. Komplikasi Dini

- 1) Septikemia
- 2) Syok hipovolemik
- 3) Sepsis intra abdomen rekuren yang dapat dikontrol dengan kegagalan multisystem
- 4) Abses residual intraperitoneal
- 5) Portal pyemia (misal abses hepar)

b. Komplikasi Lanjut

- 1) Adhesi
- 2) Obstruksi intestinal rekuren

B. Teori Gangguan Pola Tidur

1. Definisi

Dalam penelitian Wahit Iqbal Mubarak et al 2015 mengatakan tidur merupakan keadaan seseorang tidak sadar dimana keadaan ini respon individu terhadap lingkungan melemah atau hilang dan dapat dibangunkan dengan perasaan dan sedikit rangsangan. Kemudian tidur juga dikatakan bahwa keadaan seseorang yang relative tidak sadar, tidak hanya keadaan tenang total dan tidak ada aktivitas, tetapi juga urutan siklus yang berulang.

Gangguan pola tidur adalah gangguan yang terjadi pada kualitas dan kuantitas waktu tidur seseorang akibat faktor eksternal (Tim Pokja SDKI DPP PPNI, 2016).

2. Etiologi

Adapun penyebab seseorang yang bisa mengalami gangguan pola tidur: (SDKI DPP PPNI, 2016)

a. Hambatan lingkungan yang terdiri dari:

- 1) Kelembaban lingkungan sekitar
- 2) Suhu lingkungan
- 3) Pencahayaan
- 4) Kebisingan
- 5) Bau tidak sedap
- 6) Jadwal pemantauan atau pemeriksaan tindakan

b. Kurang kontrol tidur

- 1) Kurang privasi
- 2) Restrain fisik
- 3) Ketiadaan teman tidur
- 4) Tidak familiar dengan peralatan tidur

3. Tanda dan Gejala

Biasanya seseorang yang terganggu proses tidurnya akan mengalami gejala mayor dan minor sebagai berikut: (Tim Pokja SDKI DPP PPNI, 2016).

a. Gejala dan Tanda Mayor

1) Secara subjektif pasien akan mengalami keluhan sulit tidur, mengeluh sering terjaga, mengeluh tidak puas tidur, mengeluh pola tidur berubah, dan mengeluh istirahat tidak cukup.

2) Tidak tersedia

b. Gejala dan Tanda Minor

1) Secara Subjektif pasien akan mengeluh kemampuan beraktivitas menurun

2) Secara objektif yaitu adanya kehitaman di daerah sekitar mata, konjungtiva pasien tampak merah, wajah pasien tampak mengantuk (Wahit Iqbal Mubarak et al, 2015)

4. Fisiologi Tidur

Beberapa fisiologi tidur yaitu:

a. Irama sirkadian

Ritme sirkadian 24 jam juga disebut ritme sirkadian. Ritme sirkadian mempengaruhi perilaku dan pola fungsi biologis ritmik seperti suhu tubuh, detak jantung, tekanan darah, sekresi hormon, kemampuan sensorik, dan suasana hati. Ritme sirkadian dipengaruhi oleh faktor eksternal seperti cahaya, suhu, aktivitas sosial dan prosedur kerja.

b. Tahapan tidur

Terdapat dua fase seseorang dikatakan tidur normal : NREM (pergerakan mata yang tidak cepat) dan REM (pergerakan mata yang cepat) terdiri dari :

1) Tahap 1 : NREM

NREM Merupakan tahap tingkatan paling rendah dari tidur. Tahapan ini berakhir beberapa menit sehingga seseorang mudah terbangun karena mendengar suara atau seseorang merasa telah melamun setelah bangun.

2) Tahap 2 : NREM

Pada tahap ini merupakan tidur bersuara. Terjadi relaksasi sehingga sulit untuk bangun. Tahap ini berakhir 10-20 menit. Fungsi tubuh menjadi lambat.

3) Tahap 3 : NREM

Menjadi tahap awal tidur yang dalam. Otot-otot menjadi relaks penuh sehingga sulit untuk dibangunkan dan jarang bergerak. Tanda-tanda vital menurun namun teratur. Berakhir 15-30 menit

4) Tahap 4 : NREM

Memasuki tahap tidur nyenyak. Individu menjadi sulit untuk bangun. Jika individu tidak cukup tidur, individu akan menyeimbangkan tidurnya pada tahap ini. Tanda-tanda vital menurun secara signifikan. Sleepwalking dan enuresis akan terjadi pada tahap ini. Itu berakhir dalam 15-30 menit.

5) Tidur REM

Ditahap tidur REM ini, seseorang akan mengalami fase mimpi. Pergerakan mata yang berespon cepat. fluktuasi jantung dan kecepatan respirasi dan peningkatan tekanan darah. Terjadi tonus otot skelet penurunan dan sekresi lambung meningkat. Berakhir dalam waktu 90 menit. Terjadi peningkatan tidur REM tiap siklus dalam waktu 20 menit (Saryono & Tri Widiyanti, 2011).

5. Faktor - Faktor yang Memengaruhi Kuantitas dan Kualitas Tidur

Kualitas tidur seseorang dapat dipengaruhi oleh beberapa faktor. Kualitas tersebut dapat menunjukkan adanya kemampuan individu untuk tidur dan memperoleh jumlah istirahat sesuai dengan kebutuhannya. Berikut ini merupakan faktor yang dapat memengaruhi pemenuhan kebutuhan tidur seseorang, antara lain:

a. Status Kesehatan atau penyakit

Jika seseorang dengan kondisi tubuh yang sehat dapat memungkinkan untuk bisa tertidur lebih dalam. Kebutuhan tidur dapat di pengaruhi oleh banyak penyakit, seperti penyakit yang

disebabkan oleh infeksi, kurang tidur juga di sebabkan karena keadaan seseorang sedang sakit.

b. Latihan dan kelelahan

Kelelahan akibat terlalu banyak aktivitas yang tinggi dapat memerlukan lebih banyak tidur untuk menjaga keseimbangan energi yang telah dikeluarkan. Hal tersebut terlihat pada seseorang yang telah melakukan aktivitas dan mencapai kelelahan. Dengan demikian, orang tersebut akan lebih cepat untuk dapat tidur karena tahap tidur gelombang lambatnya (NREM) diperpendek.

c. Lingkungan

Proses tidurnya seseorang dapat di sebabkan oleh keadaan lingkungan jika keadaan tersebut terasa nyaman dan aman. Begitupun sebaliknya seseorang akan sangat merasa terganggu jika lingkungan yang ia miliki terdapat beberapa gangguan dan merasa tidak nyaman sehingga mempengaruhi proses tidur.

d. Stress emosional

Seseorang seringkali merasa cemas dan depresi sehingga dapat mengganggu tidurnya, kecemasan pada diri seseorang dapat menyebabkan peningkatan kadar norepinephrine dalam darah melalui stimulasi system saraf simpatis. Kondisi ini menyebabkan berkurangnya siklus tidur NREM tahap IV dan tidur REM serta seringnya terjaga saat tidur.

e. Obat atau medikasi

Obat – obatan tertentu dapat memengaruhi kualitas tidur seseorang. Beberapa jenis obat yang dapat menimbulkan gangguan tidur yaitu sebagai berikut :

- 1) Diuretik yang dapat menyebabkan insomnia
- 2) Anti depresan yang dapat menyebabkan supresi pada tidur REM
- 3) Kafein yang digunakan untuk meningkatkan saraf simpatis yang dapat menyebabkan seseorang mengalami kesulitan untuk tidur.
- 4) Beta bloker dapat menimbulkan insomnia

5) Narkotika dapat menyupresi REM sehingga mudah mengantuk
Amfetamin dapat menurunkan tidur REM

f. Nutrisi

Jika nutrisi dalam tubuh kaya akan protein tinggi, seperti nutrisi pada keju, susu, daging dan ikan tuna, proses tidur bisa cepat terpuaskan, karena keberadaan L-tryptophan bisa mempercepat tidur orang. Asam amino dari protein yang dicerna. Sebaliknya, minuman yang mengandung kafein atau alkohol dapat menyebabkan gangguan tidur. Penurunan berat badan berhubungan dengan kurang tidur dan sering terbangun di malam hari. Sebaliknya, penambahan berat badan dikaitkan dengan peningkatan total tidur dan penurunan waktu yang dihabiskan untuk terjaga di malam hari.

g. Motivasi

Merupakan keinginan seseorang ingin tidur sehingga mengakibatkan cepat lambatnya terjadi proses tidur, selain dari pada itu adanya keinginan untuk tidur dapat menimbulkan gangguan proses tidur

h. Gaya hidup

Beraktivitas lebih dapat mengakibatkan seseorang mengalami kelelahan sehingga dapat memengaruhi pola tidur seseorang. Keletihan merupakan tingkat menengah seseorang dapat tertidur dengan nyenyak sedangkan apabila seseorang merasa kelelahan yang berlebihan dapat menyebabkan proses tidur REM menjadi lebih singkat

i. Stimulan dan alkohol

Kandungan yang terdapat pada beberapa minuman seperti kafein dapat menyebabkan gangguan pada tidur seseorang karna merangsang SSP, sementara itu jika mengonsumsi alkohol yang berlebihan dapat mengganggu siklus tidur REM

j. Merokok

Rokok mengandung nikotin yang dapat mempengaruhi stimulasi pada tubuh sehingga jika seseorang sering merokok dapat menyebabkan seseorang kesulitan tidur dan sering mudah terbangun pada malam hari (Saryono & Tri Widiyanti, 2011).

6. Upaya Pemenuhan Kebutuhan Tidur

Meningkatkan kualitas dan kuantitas memerlukan beberapa upaya yang meliputi:

a. Melakukan ritual tidur

Dalam penelitian Kozer Erb, Berman & Snyder, 2010 diyakini bahwa banyak orang yang bisa melakukan kebiasaan sebelum tidur untuk meningkatkan kenyamanan ketika ingin tidur. Kebiasaan yang sering dilakukan orang dewasa atau remaja melakukan kegiatan berjalan saat malam hari sebelum tidur, mendengar musik, menonton TV. Tidur juga dapat diawali dengan kegiatan membersihkan badan dengan membasuh wajah, menyikat gigi dan buang air besar dan kecil.

b. Meningkatkan kenyamanan dan relaksasi

Kenyamanan memainkan peran penting dalam membuat seseorang tertidur atau tetap tertidur, terutama ketika penyakit seseorang mempengaruhi tidur. Untuk meningkatkan kenyamanan saat tidur, dapat dicapai dengan menggunakan piyama longgar dan menyesuaikan posisi nyaman sesuai dengan kebutuhan pribadi dan memastikan lingkungan yang hangat dan aman. (Koziar et al., 2010).

C. Konsep Keperawatan

1. Pengkajian

Pengkajian merupakan suatu tahap awal dari proses keperawatan dan merupakan proses yang sistematis dalam pengumpulan data dari berbagai sumber data untuk mengevaluasi dan mengidentifikasi status kesehatan pasien menurut (Setiadi, 2012). Pengkajian adalah pendekatan

sistematis untuk mengumpulkan data dan menganalisisnya (Manurung, 2011).

Pengkajian adalah pemikiran dasar dari proses keperawatan yang bertujuan untuk mengumpulkan informasi atau data tentang pasien, agar dapat mengidentifikasi, mengenali masalah-masalah, kebutuhan kesehatan dan keperawatan pasien, baik fisik, mental, sosial dan lingkungan menurut (Dermawan, 2012).

a. Data biografi meliputi : nama, alamat, umur, status perkawinan, tanggal masuk rumah sakit, alamat, pendidikan.

b. Riwayat penyakit sekarang

Terdapat beberapa keluhan utama yang sering muncul pada pasien peritonitis adalah nyeri dibagian perut sebelah kanan dan menjalar kepinggang. Seseorang dapat mengalami peritonitis karna di sebabkan oleh peradangan isemik, peritoneal diawali dengan terkontaminasi material, sindrom nefrotik, gagal ginjal kronik, lupus eritematosus, dan sirosis hepatis dengan asetes.

c. Riwayat penyakit dahulu

Seseorang dengan penyakit peritonitis pernah tuptur saluran cerna, komplikasi setelah operasi, tidak steril saat menjalankan operasi akibat pembedahan, trauma pada kecelakaan seoerti ruptur limpa dan ruptur hati.

d. Riwayat penyakit keluarga

Secara patologi peritonitis tidak diturunkan, namun jika peritonitis ini disebabkan oleh bakteri primer seperti Tuberculosis maka kemungkinan diturunkan ada.

e. Pemeriksaan fisik

a) Sistem pernapasan

Pola napas irreguler (RR >20x/menit), dispnea, retraksi otot bantu pernapasan serta menggunakan otot bantu pernapasan.

b) Sistem kardiovaskuler

Pasien dengan takikardi karena mediator inflamasi dan hipovolemia vaskuler karena anoreksia dan vomit. Didapatkan irama jantung irreguler akibat pasien syok (neurogenik, hipovolemik atau septik), akral dingin, basah, dan pucat.

c) Sistem perkemihan

Terjadi penurunan produksi urin

d) Sistem pencernaan

Pada keadaan ini pasien akan mengalami mual dan anoreksia. Vomit muncul disebabkan oleh proses patologis organ visceral (seperti obstruksi), secara sekunder akibat iritasi peritoneal. Pada penderita juga akan mengalami distensi abdomen, bising usus menurun dan Gerakan peristaltic usus menurun dibawah 12x/menit.

e) Sistem muskuloskeletal dan integumen

Pasien dengan masalah peritonitis akan mengalami kelelahan, sulit berjalan dan nyeri perut saat aktivitas, pergerakan sendi akan terbatas dan kekuatan otot akan mengalami penurunan kekuatan, turgo kulit juga akan menurun akibat mengalami kekurangan volume cairan

f) Pengkajian psikososial terdiri dari interaksi sosial menurun terkait dengan keikutsertaan pada aktivitas sosial yang sering dilakukan.

D. Diagnosa Keperawatan

Berdasarkan penelitian yang dilakukan oleh (Triyadi, 2014) terdapat diagnose yang dapat muncul pada pasien peritonitis yaitu : Nyeri Akut, defisit nutrisi, bersihan jalan nafas tidak efektif, gangguan mobilitas fisik, gangguan pola tidur.

Adapun diagnosa yang muncul adalah : (PPNI SDKI 2017)

a. Nyeri akut

1) Definisi :

Pengalaman sensorik atau emosional yang berkaitan dengan kerusakan jaringan aktual atau fungsional. Dengan onset mendadak

atau lambat dan berintensitas hingga berat yang berlangsung kurang dari 3 bulan.

2) Gejala dan Tanda Mayor

Subjektif :

a) Mengelu nyeri

Objektif :

a) Tampak meringis

b) Bersikap protektif

c) Gelisa

d) Prekuensi nadi meningkat

e) Sulit tidur

2) Gejala dan Tanda Minor

Objektif :

a) Tekanan darah meningkat

b) Pola nafas berubah

c) Nafsu makan berubah

b. Defisit Nutrisi

1) Definisi : Asupan nutrisi yang tidak cukup untuk memenuhi kebutuhan metabolisme

2) Gejala dan Tanda Mayor

Subjektif :

(Tidak tersedia)

Objektif :

a) Berat badan menurun minimal 10% dibawah rentang ideal

3) Gejala dan Tanda Minor

Subjektif :

a) Cepat kenyang setelah makan

b) Nyeri abdomen

c) Nafsu makan menurun

Objektif :

a) Otot pengunyah lemah

- b) Membrane mukosa pucat
 - c) Rambut rontok berlebihan
- c. Bersihan Jalan Napas Tidak Efektif
- 1) Definisi :

Ketidak mampuan membersihkan sekter atau obstruksi jalan nafas untuk mempertahankan jalan nafas tetap paten
 - 2) Gejala dan Tanda Mayor
 - Subjektif :*
(Tidak tersedia)
 - Objektif :*
 - a) Batuk tidak efektif
 - b) Tidak mampu batuk
 - c) Sputum berlebih
 - d) Mengi, wheezing dan atau ronghi
 - e) Meconium di jalan nafas (pada neonatus)
 - 3) Gejala dan Tanda Minor
 - Subjektif :*
 - a) Dyspnea
 - b) Sulit bicara
 - c) Ortopnea
 - Objektif :*
 - a) Gelisa
 - b) Sianosis
 - c) Bunyi nafas menurun
 - d) Frekuensi nafas berubah
 - e) Pola nafas berubah
- d. Gangguan Mobilitas Fisik
- 1) Definisi
Keterbatasan dalam gerak fisik diri satu atau lebih ekstremitas secara mandiri
 - 2) Gejala dan Tanda Mayor

Subjektif

- a) Mengelu sulit menggerakkan ekstremitas

Objektif

- a) Kekuatan otot menurun
- b) Rentang gerak (ROM) menurun

3) Gejala dan Tanda Minor

Subjektif

- a) Nyeri saat bergerak
- b) Enggan melakukan pergerakan
- c) Merasa cemas saat bergerak

Objektif

- a) Sendi kaku
- b) Gerakan tidak terkontaminasi
- c) Gerakan terbatas
- d) Fisik lemah

e. Gangguan Pola Tidur

1) Definisi

Gangguan kualitas dan kuantitas waktu tidur akibat faktor eksternal

2) Gejala dan Tanda Mayor

Subjektif

- a) Mengelu sulit tidur
- b) Mengelu sulit terjaga
- c) Mengelu tidak puas tidur
- d) Mengelu pola tidur berubah
- e) Mengelu tidur tidak cukup

Objektif

(tidak tersedia)

3) Gejala dan Tanda Minor

Subjektif

- a) Mengelu kemampuan beraktifitas menurun

E. Intervensi Keperawatan

Dalam penelitian Nikmatur, Saiful 2012 mengatakan bahwa Intervensi atau Perencanaan keperawatan adalah pengembangan strategi desain untuk mencegah, mengurangi, dan mengatasi masalah-masalah pada pasien yang telah diidentifikasi dalam diagnosa keperawatan. Desain perencanaan menggambarkan sejauh mana perawat mampu menetapkan cara menyelesaikan masalah dengan efektif dan efisien, berikut intervensi keperawatan dengan diagnosa medis Peritonitis.

Berikut luaran keperawatan dan intervensi keperawatan berdasarkan buku. (SIKI, 2018), (SLKI, 2019)

a. Nyeri Akut

1) Luaran Keperawatan

Tujuan:

Setelah dilakukan intervensi keperawatan selama 3x24 jam diharapkan nyeri teratasi dengan kriteria hasil:

- a) Mampu mengontrol nyeri (tahu penyebab nyeri, mampu menggunakan tehnik nonfarmakologi untuk mengurangi nyeri, mencari bantuan.)
- b) Melaporkan bahwa nyeri berkurang dengan menggunakan manajemen nyeri. mampu mengenali nyeri (skala, intensitas, frekuensi, dan tanda nyeri)
- c) menyatakan rasa nyaman setelah nyeri berkurang.

2) Intervensi Keperawatan

Manajemen Nyeri

Observasi

- a) identifikasi lokasi, karakteristik, durasi, frekuensi, kualitas, intensitas nyeri.
- b) Identifikasi skala nyeri
- c) Identifikasi factor yang memperberat dan memperingan nyeri
- d) Monitor efek samping penggunaan analgetik

Terapeutik

- a) Berikan terapi nonfarmakologis untuk mengurangi rasa nyeri.
- b) Kontrol lingkungan yang memprberat rasa nyeri
- c) Fasilitasi istirahat dan tidur
- d) Pertimbangkan jenis dan sumber nyeri dalam pemilihan strategi meredakan nyeri

Edukasi

- a) Jelaskan penyebab, periode, dan pemicu nyeri
- b) Jelaskan strategi meredakan nyeri
- c) Anjurkan terapi nonfarmakologis untuk mengurangi rasa nyeri.

Kolaborasi

- a) Kolaborasi pemberian analgetik, jika perlu

b. Defisit Nutrisi

1) Luaran Keperawatan

Tujuan:

Setelah dilakukan intervensi keperawatan selama 3x24 jam diharapkan kebutuhan nutrisi terpenuhi dengan kriteria hasil:

- a) Adanya peningkatan berat badan sesuai dengan tujuan.
- b) Berat badan ideal sesuai dengan tinggi badan.
- c) Mampu mengidentifikasi kebutuhan nutrisi.
- d) Tidak ada tanda-tanda malnutrisi
- e) Tidak ada penurunan berat badan yang berarti.

2) Intervensi Keperawatan

Manajemen Nutrisi

Obeservasi

- a) Identifikasi status nutrisi
- b) Identifikasi alergi dan intoleransi aktifitas
- c) Identifikasi makanan yang disukai

Terapeutik

- a) Lakukan oral *hygiene* sebelum makan
- b) Berikan makanan tinggi serat untuk mencegah konstipasi
- c) Berikan makanan tinggi kalori dan tinggi protein

d) Berikan suplemen makanan

Edukasi

- a) Anjurkan posisi duduk
- b) Ajarkan diet yang diprogramkan

Kolaborasi

- a) Kolaborasi pemberian medikasi sebelum makan
- b) Kolaborasi dengan ahli gizi untuk menentukan jumlah kalori dan jenis nutrient yang dibutuhkan

c. Bersihan Jalan Napas Tidak Efektif

1) Luaran Keperawatan

Tujuan:

Setelah dilakukan intervensi keperawatan selama 3x24 jam diharapkan bersihan jalan napas meningkat

Kriteria hasil:

- a) batuk efektif meningkat
- b) produksi sputum menurun
- c) frekuensi napas membaik

2) Intervensi Keperawatan

Latihan batuk efektif

Observasi

- a) Identifikasi kemampuan batuk
- b) Monitor adanya retensi sputum
- c) Monitor tanda dan gejala infeksi saluran nafas

Terapeutik

- a) Atur posisi, semi Fowler atau fowler
- b) Pasangkan perlak dan bengkok dipangkuan pasien
- c) Buang secret pada tempat sputum

Edukasi

- a) Jelaskan tujuan dan prosedur batuk efektif
- b) Anjurkan menarik napas melalui hidung selama 4 detik, ditahan selama 2 detik kemudian keluarkan dari mulut dengan bibir mencucu (dibulatkan) selama 8 detik

- c) Anjurkan mengulangi tarik napas dalam hingga 3 kali
- d) Anjurkan batuk dengan kuat langsung setelah tarik napas dalam yang ke 3

Kolaborasi

- a) Kolaborasi pemberian mukolitik atau ekspektoran, *jika perlu*

d. Gangguan Mobilitas Fisik

1) Luaran Keperawatan

Tujuan :

Setelah dilakukan tindakan keperawatan 3x24 jam diharapkan pemenuhan kebutuhan pasien tercukupi dengan ekspektasi pemenuhan gangguan mobilitas fisik terpenuhi dengan kriteria hasil:

- a) Nyeri abdomen menurun
- b) Gerakan terbatas menurun
- c) Kelemahan fisik menurun

2) Intervensi Keperawatan

Dukungan Mobilisasi

Observasi

- a) Identifikasi adanya nyeri atau keluhan fisik lainnya
- b) Identifikasi toleransi fisik melakukan pergerakan

Terapeutik

- a) Fasilitasi melakukan pergerakan, *Jika perlu*
- b) Libatkan keluarga untuk membantu pasien dalam meningkatkan pergerakan

Edukasi

- a) Jelaskan tujuan dan prosedur mobilisasi
- b) Anjurkan melakukan mobilisasi dini
- c) Ajarkan mobilisasi sederhana yang harus dilakukan (mis. Duduk ditempat tidur)

e. Gangguan Pola Tidur

1) Luaran Keperawatan

Tujuan :

Setelah dilakukan tindakan selama 3x24 jam diharapkan pola tidur membaik dengan kriteria hasil :

- a) Keluhan sulit tidur menurun
- b) Keluhan sering terjaga menurun

2) Intervensi Keperawatan

Dukungan Tidur

Edukasi

- a) Identifikasi pola aktifitas dan tidur
- b) Identifikasi faktor pengganggu tidur

Terapeutik

- a) Modifikasi lingkungan
- b) Fasilitasi menghilangkan stress sebelum tidur

Edukasi

- 1) Jelaskan pentingnya cukup tidur selama sakit

F. Implementasi Keperawatan

Dalam penelitian yang dilakukan oleh Setiadi (2013) mengemukakan bahwa implementasi merupakan suatu bentuk pengelolaan dan perwujudan dari setiap intervensi atau rencana keperawatan yang telah disusun sebelumnya. Potter & Perry, 2010 juga mengemukakan bahwa Implementasi adalah tahap proses keperawatan dimana perawat memberikan intervensi terhadap pasien.

a. Nyeri Akut

Manajemen Nyeri

Observasi

- 1) Mengidentifikasi lokasi, karakteristik, durasi, frekuensi, kualitas, intensitas nyeri
- 2) Mengidentifikasi skala nyeri
- 3) Mengidentifikasi respon nyeri secara verbal
- 4) Mengidentifikasi faktor yang memperberat dan memperingan nyeri

Terapeutik

- 1) Melakukan tehnik nonfarmakologis untuk mengurangi rasa nyeri

Edukasi

- 1) Menjelaskan penyebab, periode dan penyebab nyeri
- 2) Menjelaskan strategi meredakan nyeri
- 3) Menganjurkan memonitor nyeri secara mandiri
- 4) Menganjurkan menggunakan analgetik secara tepat

Kolaborasi

- 1) Kolabirasikan pemberian analgetik

b. Gangguan Pola Tidur

Dukungan Tidur

Edukasi

- 1) Mengideentifikasi pola aktifitas dan tidur
- 2) Mengidentifikasi faktor pengganggu tidur

Terapeutik

- 1) Modifikasi lingkungan
- 2) Fasilitasi menghilangkan stress sebelum tidur

Edukasi

- 1) Jelaskan pentingnya cukup tidur selama sakit

c. Dukungan Perawatan Diri : Mandi

Observasi

- 1) Mengidentifikasi bantuan yang dibutuhkan
- 2) Memoonitor kebersihan tubuh(mis rambut, mulut, kulit, kuku)monitor integrias kulit

Terapeutik

- 1) Sediakan peralatan mandi (mis, sabun, sikat gigi, shampoo, pelembab kuliat
- 2) Sediakan lingkungan yang aman dan nyaman

- 3) Fasilitasi mandi, sesuai kebutuhan pertahankan kebiasaan kebersihan diri

Edukasi

- 1) Jelaskan manfaat mandi dan dampak tidak mandi terhadap Kesehatan
- 2) Ajarkan kepada keluarga cara memandikan pasien

G. Evaluasi Keperawatan

Evaluasi keperawatan merupakan bentuk sebagaimana cara untuk mengetahui asuhan keperawatan yang dapat dicapai dan dapat memberikan umpan balik terhadap asuhan keperawatan yang diberikan (Tarwoto & Wartona, 2011). Untuk menentukan masalah teratasi, teratasi sebagian, tidak teratasi atau muncul masalah baru adalah dengan cara membandingkan antara SOAP dengan tujuan, kriteria hasil yang telah ditetapkan.

Format evaluasi menggunakan :

a. S : Subjective

Merupakan informasi yang berupa ungkapan yang didapat dari klien setelah tindakan diperbaiki

b. O : Objective

Merupakan informasi yang didapat berupa hasil pengamatan, penilaian, pengukuran, yang dilakukan oleh perawat setelah dilakukan tindakan

c. A : Analisa

Merupakan membandingkan antara informasi subjektif dan objektif dengan tujuan dan kriteria hasil, kemudian diambil kesimpulan bahwa masalah teratasi, masalah belum teratasi, masalah teratasi sebagian, atau muncul masalah baru.

d. P : Planning

Merupakan rencana keperawatan lanjutan yang akan dilakukan berdasarkan hasil analisa, baik itu rencana diteruskan, dimodifikasi, dibatalkan ada masalah baru, selesai (tujuan tercapai)

H. Evidence Based Nursing : Terapi Murottal

e. Definisi

Terapi Murottal Al Qur'an menurut Yusuf, dkk (2017) yaitu suatu metode penyembuhan dengan mendengarkan Murottal. Terapi murottal Al Qur'an menurut Al Kaheel (2012) adalah mendengarkan bacaan dan merenungkan ayat-ayat yang didengarnya.

Kozier, Barbara 2011 mengatakan bahwa Al-Qur'an adalah penyembuh yang sempurna dari seluruh penyakit hati dan jasmani. Pengaruh Al Qur'an pada Surah Ar-Rahman terhadap tubuh adalah dapat memberikan relaksasi dan ketenangan jiwa. Hal ini juga tersirat dalam Al Qur'an (QS) Az-Zumar (39) ayat 23 yang berbunyi "Allah telah menurunkan perkataan yang paling baik (yaitu) Al Qur'an yang serupa (mutu ayat-ayatnya) lagi berulang-ulang, gemetar karenanya kulit orang-orang yang takut kepada Tuhannya, kemudian menjadi tenang kulit dan hati mereka diwaktu mengingat Allah, Itulah petunjuk Allah, pada kitab itu Allah memberikan petunjuk kepada siapa pun yang dikehendaki-Nya.

Sebagaimana dijelaskan dalam surah Al-Qur'an Surah Yunus ayat 57 bahwasanya al-qur'an datang sebagai penyembuh bagi umat yang beriman dimana kutipan ayatnya ialah :

يَأْتِيهَا النَّاسُ قَدْ جَاءَتْكُمْ مَوْعِظَةٌ مِّن رَّبِّكُمْ وَشِفَاءٌ لِّمَا فِي الصُّدُورِ وَهُدًى
وَرَحْمَةٌ لِّلْمُؤْمِنِينَ

Terjemahnya :

"Hai manusia, sesungguhnya telah datang kepadamu pelajaran dari Tuhanmu dan penyembuh bagi penyakit-penyakit (yang berada) dalam dada dan petunjuk serta rahmat bagi orang-orang yang beriman"

Perlakuan terapi murottal Al Qur'an memiliki banyak manfaat dan sangat mudah dilakukan. Pemberian murottal AlQur'an yang dilakukan secara rutin saat menjelang tidur dapat 23 meningkatkan kualitas tidur seseorang dan memberikan ketenangan yang dapat membuat seseorang merasakan kenyamanan dan ketenangan sehingga kualitas tidur yang awalnya buruk dapat menjadi baik. (Maulana, 2015)

Alkahel (2011) menyebutkan membaca dan mendengarkan al qur'an akan memberikan efek relaksasi, sehingga pembuluh darah nadi dan denyut jantung mengalami penurunan, terapi bacaan al qur'an ketika diperdengarkan pada orang dan lien akan membawa gelombang suara dan mendorong otak untuk memproduksi zat kimia yang disebut neuropepti. Molekul ini akan mempengaruhi reseptor-reseptor didalam tubuh merasa nyaman.

2. Indikasi

Menurut Faradisi, 2009 dalam Mardiyono, 2011 mengemukakan bahwa terapi *Murottal Al-Qur'an* memiliki kelebihan jika didengarkan dengan tempo yang lambat dan disertai lantunan yang harmonis dapat menurunkan hormone-hormon stress dalam tubuh dan dapat meningkatkan hormone endofrin alami sehingga dapat meningkatkan perasaan rileks seseorang dan dapat mengalihkan perhatian dari rasa takut dan cemas serta perasaan tegang, murottal juga dapat memperbaiki sistim kimiah dalam tubuh seseorang sehingga dapat mengakibatkan penurunan tekanan dalam darah serta dapat memperbaiki system pernafasan, detak jantung dan deytut nadi dan aktivitas gelombang pada otang. Hal inilah yang membuat seseornag tidur dengan nyenyak karna dapat memperbaiki irama sirkadian dalam tubuh seseorang.

Suara Al-Qur'an yang didengarkan dengan tempo lambat akan menyebabkan membrane timpani bergetar kemudian geratan tersebut akan diteruskan sampai organ korti yang diubah dari sistem konduksi ke sistem syaraf melalui nervus audiotorius (N.VIII) sebagai impuls

elektis. Impul listrik musik tersebut dilanjutkan melalui korteks auditorius yang jarak pendengaran berlanjut ke sistem limbik melalui korteks limbik. Ganong, W. F. (2012). Jarak pendengaran pada korteks limbik dilanjutkan ke hipokampus yang berbatasan dengan amigdala dimana merupakan tempat tingkat bawah sadar, kemudian akan mengaktifkan dan mengendalikan saraf otonom. Guyton, A.C., & Hall, J.E (2014).

3. Kontraindikasi

Dalam Priyo 2016 dijelaskan bahwa dalam pemberian terapi murottal tidak ada kontraindikasi atau tidak menimbulkan efek samping karena terapi murottal merupakan terapi yang ekonomis dan berkhasiat.

4. Prosedur Pemberian Terapi Murottal

Adapun prosedur penerapan terapi murottal menurut Zahrofi, 2014

- a. Tujuan : Memperbaiki kondisi fisik, emosional dan Kesehatan spiritual pasien
- b. Alat : HandPhone/alat yang sesuai
- c. Waktu : Menjelang tidur malam pukul 21:00
- d. Prosedur :
 - 1) Pra interaksi
 - a) Siapkan alat-alat
 - b) Identifikasi faktor atau kondisi yang dapat menyebabkan kontra indikasi
 - c) Cuci tangan
 - 2) Tahap orientasi
 - a) Beri salam dan panggil pasien dengan Namanya
 - b) Jelaskan tujuan dan prosedur Tindakan pada pasien dan keluarga
 - 3) Tahap Kerja
 - a) Berikan kesempatan klien bertanya sebelum kegiatan dilakukan

- b) Menanyakan keluhan utama pasien
 - c) Jaga privasi pasien, memulai kegiatan dengan cara yang baik
 - d) Menetapkan perubahan pada perilaku dan fisiologi yang diinginkan seperti relaksasi, stimulasi, konsentrasi, dan tahap murottal
 - e) Batasi stimulus eksternal seperti cahaya, suara, pengunjung, panggilan telfon selama mendengarkan murottal
 - f) Dekatkan handphone dan perlengkapan pada pasien
 - g) Nyalakan murottal Al-Qur'an Surah Ar-Rahman versi mishary Al Afasy
 - h) Dekatkan handphone pada telinga pasien
 - i) Pastikan volume sesuai dan tidak terlalu keras
 - j) Terapi murottal diberikan dalam waktu 13 menit 34 detik yang diberikan menjelang tidur malam
- 4) Tahap terminasi
- a) Simpulkan hasil kegiatan
 - b) Berikan umpan balik positif
 - c) Bereskan alat-alat

BAB III
ANALISIS KASUS

A. Pengkajian Pasien

Identitas

Nama : "Tn.M"
Umur : 45 Tahun
Pendidikan : -
Pekerjaan : Nelayan
Suku/ Bangsa : Makassar
Agama : Islam
Status Perkawinan : Menikah
Alamat : Bontonompo
Sumber Informasi : Pasien dan keluarga

Pengkajian Awal

Ruang Rawat : ICU
No. RM : 379620
Tgl/ Jam masuk : 27-04-2021
Tgl/ jam pengambilan data: 28-04-2021, jam 21:30
Diagnosa Masuk : Peritonitias
Cara masuk : Menggunakan Brangkar
Pindahan dari : IGD

Riwayat Kesehatan

Keluhan Utama : Nyeri perut

Riwayat Keluhan Utama : Keluarga pasien mengatakan sebelumnya pasien mengeluh sakit perut biasa namun setelah 2 hari pasien dibawa ke rumah sakit, keluarga pasien juga mengatakan sebelumnya pasien sering mual muntah sebelum dibawa ke rumah sakit, keluarga pasien mengatakan pasien memiliki riwayat penyakit maag

Keluhan saat ini : Pasien mengatakan saat ini sangat gelisah dengan keadaannya dan merasa cemas dengan apa yang dialami, pasien juga mengatakan tidak bisa tidur karena cemas dengan dirinya dan ruangan yang berisik

Pernah Opname : Pasien mengatakan pernah diopname dengan penyakit maag

BB sebelum sakit : 60 kg

Pernah Operasi : Pasien mengatakan belum pernah operasi sebelumnya

Kedaaan Umum

Kesadaran : Composmentis

GCS : E: 4 V: 5 M: 6

Pengetahuan : Pasien tidak mengerti dengan penyakitnya

Kebutuhan Dasar

1. Nyeri

a. Suhu : 36,9 °C

b. Gelisah : Ya

c. Nyeri : Ya

P : Pasien mengatakan nyeri pada daerah bekas operasi

Q : Nyeri sedang, nyut-nyut

R : Perut bekas Operasi

S : 5

T : Hilang timbul

d. Respon emosional : Pasien Nampak meringis

e. Masalah Keperawatan : **Nyeri Akut**

2. Nutrisi

TB : 167 cm

BB : 60 kg

Kebiasaan makan : Keluarga pasien mengatakan sebelum sakit pasien sangat jarang makan bahkan 2x dalam 1 hari dan tidak dihabiskan, setelah operasi pasien belum pernah makan karna dianjurkan untuk berpuasa

Nafsu makan : Menurun

Alergi makanan : Keluarga pasien megatkan pasien tidak memiliki alergi makanan

Penampilan lidah : lidah nampak kotor

Bising usus : -

Cairan terpasang : Nacl 0.9% 16tpm

Diet : Tidak ada

Masalah Keperawatan : tidak ada

3. Kebersihan Perorangan

Kebiasaan mandi : Sebelum sakit 2x sehari

Selama dirawat belum pernah

Cuci rambut : Sebelum sakit 2x sehari

Keluarga pasien mengatakan selama sakit pasien tidak pernah cuci rambut

Kebiasaan gosok gigi: Sebelum sakit 2x sehari

Saat sakit belum pernah

Kebersihan badan : Badan Nampak kotor

Keadaan rambut : Rambut pasien hitam dan kotor

Keadaan kulit kepala: Nampak kurang bersih

Keadaan kuku : Kuku pasien pendek

Keadaan vulva/ parineal: Tidak dikaji

Integritas kulit : Kulit Nampak kering

Keadaan luka : Luka tidak terlihat karna ditutup menggunakan kassa

Keluhan saat ini : Pasien mengatakan sangat tidak nyaman dengan kondisinya yang tidak pernah mandi

Masalah Keperawatan: Defisit Perawatan Diri

4. Cairan

Kebiasaan minum : Keluarga mengatakan sebelum sakit pasien lebih sering minum minuman yang bersoda disbanding dengan air putih

Turgor kulit : Kulit pasie nampak kering dan kusam

Punggung kuku : Terlihat berwarna merah muda

CRT : < 2 detik

Mata cekung : Cekung

Konjungtiva : Tidak anemis

Terpasang dekompresi :

Terpasang infus : Ya, Nacl 0.9% 16 tpm

Masalah keperawatan: tidak ada

5. Aktivitas dan Latihan

Aktivitas waktu luang : Pasien mengatakan saat sakit pasien hanya bisa berbaring

Kesulitan bergerak : Ya

Kekuatan otot : Berada

$$\begin{array}{r|l} 4 & 4 \\ \hline 4 & 4 \end{array}$$

Postur tubuh : -

Keluhan saat ini : Pasien mengatakan sulit bergerak karna bekas operasi di bagian perut dan terpasang infus dibagian leher

Penggunaan alat bantu : Tidak ada penggunaan alat bantu

Jenis aktivitas yang perlu dibantu: -

6. Eliminasi

Kebiasaan BAB : Sebelum sakit 1-2x sehari

Saat sakit belum pernah

Kebiasaan BAK : Sebelum sakit 3-4x hari

Saat sakit pasien terpasang kateter, sehari

±1500cc

Menggunakan laxan :

Menggunakan diuretic : Ya

Keluhan BAK saat ini : Tidak ada keluhan

Terpasang kateter urin : Ya

Penggunaan alkohol : Pasien tidak menggunakan alkohol

Masalah Keperawatan : tidak terdapat masalah

7. Oksigenasi

Nadi : 64x/i

Pernapasan : 18x/i

TD : 151/89 mmHg

Respirasi : Pasien mengaatakan sesak

Sputum : tidak terdapat sputum

Sirkulasi oksigenasi : Terdapat alat bantu nafas O2

Jumlah : 3 L (nasal kanul)

Riwayat penyakit : Tidak ada

Masalah Keperawatan : tidak ada masalah

8. Istirahat dan Tidur

Kebiasaan tidur : Sebelum sakit, pasien mengatakan kebiasaan tidur baik siang 1-2 jam kalua malam pasien tidur di jam 10 ;00 dan terbangun di jam 05:00, setelah sakit sangat

jarang tidur karna gelisa dan keadaan sekitarnya

Lama tidur malam : saat sakit pasien sangat jarang tidur pada malam hari karna gelisa

Lama tidur siang : Pasien megatakan tidur siang 1-2 jam dalam sehari

Kebiasaan tidur di RS : Pasien sering terbangun pada malam hari karna gelisa dan keadaan lingkungan Ruangan

Masalah Keperawatan : **Gangguan Pola tidur**

9. Pencegahan Terhadap Bahaya

Refleksi : Baik

Penglihatan : Penglihatan pasien baik, tidak menggunakan alat bantu penglihatan

Perndengaran : Pendengaran pasien baik

Penciuman : penciuman pasien baik

Perabaan : Perabaan pasien baik

Masalah Keperawatan : Tidak ada masalah

10. Neurosensori

Rasa ingin pingsan : Tidak ada

Kejang : Tidak ada Riwayat kejang

Stroke : Tidak ada Riwayat stroke

Status mental : Terorientasi

Waktu : Pasien mengetahui waktu
Tempat : Pasien mengetahui tempat
Orang : Pasien mengetahui orang sekitar
Memori ;
Saat ini : Dapat mengingat
Yang lalu : Dapat mengingat
Kacamata : Tidak menggunakan kacamata
Alat bantu dengar : Tidak menggunakan alat bantu
Ukuran reaksi pupil : Isokor
Masalah keperawatan: Tidak ada masalah

11. Keamanan

Alergi / Sensitivitas :Keluarga mengatakan pasien tidak memiliki alergi makanan
Perubahan sistem imun sebelumnya : tidak ada
Riwayat penyakit hubungan seksual : tidak dikaji
Riwayat cedera kecelakaan : Tidak ada Riwayat kecelakaan
Masalah Keperawatan : -

12. Keseimbangan dan Peningkatan Hubungan Resiko dan Interaksi Sosial

Masalah-masalah kesehatan/ stress : Keluarga pasien megatakan sakit yang dialami berawal dari penyakit maag namun paien tidak mengatur pola makan dengan baik sehingga

penyakitnya lebih parah, pasien mengatakan perasaan dengan keadaan yang dialaminya

Cara mengatasi stress : Istirahat

Orang pendukung lain : Istri dan Anak pasien

Sosiologis : Komunikasi terhambat

Keputusan : Tidak ada

Peran dalam struktur keluarga : Suami, Kepala Rumah Tangga

Perubahan bicara : Tidak ada

Komunikasi verbal/ non verbal dengan keluarga/ orang terdekat lain: Saat ini komunikasi pasien sedikit terbatas.

Spiritual : Pasien mengatakan selama sakit tidak pernah beribadah

Kegiatan agama : Pasien mengatakan tidak mengikuti kegiatan keagamaan di tempat tinggalnya

Masalah keperawatan :

13. Penyuluhan dan Pembelajaran

Bahasa Dominan : Indonesia

Informasi yang didapatkan : Pengaturan jam besuk
: Informasi tentang penyakitnya
: Hak dan kewajiban pasien

Masalah yang telah dijelaskan : Perawatan RS

:Obat-obat yang diberikan

14. Pengkajian Sekunder

a. Allergies

Pasien mengatakan tidak memiliki alergi makanan

b. Medications

Pasien dan keluarga tidak memiliki alergi makanan

c. Past Illness

Pasien mengatakan memiliki riwayat penyakit

Last milk

Keluarga pasien mengatakan makanan terakhir pasien adalah nasi dan ikan

d. Event Leading

Keluarga pasien mengatakan sebelumnya pasien mengeluh sakit perut biasa namun setelah 2 hari pasien dibawa ke rumah sakit, keluarga pasien juga mengatakan sebelumnya pasien sering mual muntah sebelum dibawa ke rumah sakit, keluarga pasien mengatakan pasien memiliki riwayat penyakit maag

15. Terapi Obat (15-03-2021)

Obat	Dosis	Waktu	ket
Ceftriaxone	1 gr	12 jam	IV
Metronodazol	500 gr	8 jam	IV
OM2	40 gr	12 jam	IV

16. Catatan Operasi

Pemerintah Provinsi Sulawesi Selatan
RUMAH SAKIT UMUM DAERAH LABUANG BAJI
 JL. DR. RATULANGI NO. 81 TELP. 873482 - 872120 - 872836
 FAX. (0411) 830454 MAKASSAR

Nomor Rekam Medis : 379620
 Nama Lengkap Pasien : M. 1994 Rg nailing
 Tanggal Lahir / Umur : 11-12-1975
 Ruangan : 181 (LP)

LAPORAN OPERASI

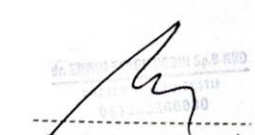
Nama Ahli Bedah : Dr. Edwin Syarifuddin Sp.B KBO	Nama Asisten : H. Asnan An S. kep Ners	Nama Perawat : - Mardani S Sf
Nama Ahli Anestesi : Dr. Alamsyah Iwan Sp.An	Jenis Anestesi : LEGA	
Diagnose Pre - Operatif	Peritonitis Generalisata ec Perforasi Hollow Viscus (Besar, Sedang, Kecil)	
Diagnose Post - Operatif	Perforasi Gaster	
Jaringan Yang di - eksi / insisi Gaster	Dikirim untuk pemeriksaan P.A. <input checked="" type="checkbox"/> Ya <input type="checkbox"/> Tidak	Jumlah Perdarahan 50 cc
Nama/Macam Operasi : Cepanotomy Gastroektomi		
Tanggal Operasi 28/4-2021	Jam Operasi Dimulai 10.00	Jam Operasi Selesai 11.30
Laporan Operasi :		Lama Operasi Berlangsung 1,30 jam
<ol style="list-style-type: none"> 1. Pasien dirawat dalam pengaruh general anestesi 2. Desinfeksi dan drappy procedure regio abdomen. 3. Insisi 2 cm dibawah xiphoides kegan 2 cm dibawah umbilicus 4. Perdarahan luas peritoneum, bila peritoneum telah kering. Identifikasi organ abdomen, tempat perforasi ulkus ϕ 1cm pada Antiqua Gaster 5. Dilakukan Refresh luka dan ditutupi watch ketat primer. Kemudian dilakuk okultasi patch. 6. Monitor perdarahan. Cuci luka operasi dgn fisiol 0.9% 7. Jelit luka operasi lapis demi lapis. 8. Operasi selesai 		
		 Tanda Tangan Operator

Genogram

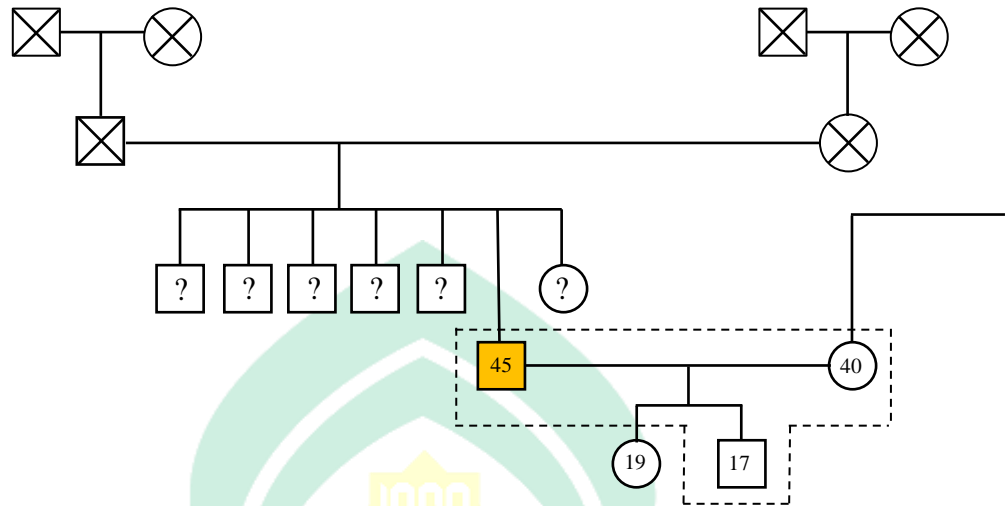

Keterangan:

- | | | | |
|---|-------------|-------|--------------------|
| □ | : Laki-laki | — | : Garis perkawinan |
| ○ | : Perempuan | | : Garis keturunan |
| ⊗ | : Meninggal | - - - | : Garis serumah |
| ■ | : Klien | | |

- G1 : Kakek dan nenek pasien sudah meninggal, dan kakek dan nenek istri pasien sudah meninggal
- G2 : Ayah dan ibu pasien telah meninggal dunia. Ayah dari istri pasien masih hidup
- G3 : Pasien memiliki 2 orang anak, anak pertama ikut dengan suami dan anak pertama tinggal serumah dengan pasien

Penyimpangan KDM

Invasi kuman ke lapisan peritonium oleh berbagai kelainan oleh Sistem gastrointestinal dan penyebaran infeksi dari organ abdomen atau Perforasi organ pasca trauma abdomen



Respon peradangan pada peritonium dan organ didalamnya



Peritonitis



Penurunan Aktivitas Fibrinolitik Intra



Pembentukan eksudat fibrinosa atau abses pada peritoneum



Lapartomi



Post Operasi

Respon psikologis



Ansietas
↓
Gangguan Pola Tidur

Keterbatasan beraktivitas



Gangguan integritas kulit/jaringan
↓
Defisit Perawatan Diri

Bekas Luka Sayat



Respon lokasi saraf terhadap inflamasi



Distensi abdomen



Nyeri

PEMERIKSAAN PENUNJANG
HASIL PEMERIKSAAN LABORATORIUM

Tgl : (27-04-2021)

Jenis Pemeriksaan	Hasil	Rujukan	Satuan
Darah rutin			
WBC	7.25	4.0-10.0	10 ³ /uL
LYM	0.49	0.6-3.5	10 ³ /uL
MON	0.20	0.1-0.9	10 ³ /uL
GRA	6.56	1.3-6.7	10 ³ /uL
*LYM	6.8	20.0-40.0	%
*MON	2.7	2.0-8.0	%
*GRA	90.5	50-70	%
RBC	3.39	3.50-5.50	10 ⁶ /uL
HGB	10.7	11.0-17.9	g/dl
HCT	31.2	40-50	%
MCV	79.5	80.0-96.0	fL
MCH	27.1	23.2-38.7	pg
MCHC	34.1	32-37	g/dL
RDW-SD	40.6	37.0-54.0	fL
RDW-CV	12.6	10.0-18.0	%
PLT	81	150-400	10 ³ /uL
PCT	0.073	0.15-0.50	%
MPV	8.9	6.5-11.0	fL
PDW	16.9	10.0-18.0	fL
P-LCR	20.6	13.0-43.0	%

ANALISA GAS DARAH

Tgl : (29-04-2021)

JENIS PEMERIKSAAN	HASIL	NILAI UKUR	SATUAN
Kimiah Darah			
Ureum	253	<50	mg/dl
Kreatinin	5.95	L:0.7-1.1, P:0.6-0.9	mg/dl



UNIVERSITAS ISLAM NEGERI
ALAUDDIN
M A K A S S A R

KLASIFIKASI DATA

DATA SUBJEKTIF	DATA OBJEKTIF
<ol style="list-style-type: none"> 1. Pasien mengatakan nyeri di daerah bekas operasi 2. Pasien mengatakan tidak nyaman dengan kondisinya 3. Pasien mengatakan belum pernah mandi 4. Pasien mengatakan pasien susah tidur 5. Pasien mengatakan pasien sering terbangun di malam hari 	<ol style="list-style-type: none"> 1. Pasien nampak meringis P : Pasien mengatakan nyeri pada daerah bekas operasi Q : Nyeri sedang, nyut-nyut R : Perut bekas Operasi S : 5 T : Hilang timbul 2. Pasien nampak menahan sakit 3. Pasien nampak gelisa 4. Badan pasien nampak kotor 5. Kulit pasien nampak kering

B. DIAGNOSA DAN ANALISA KEPERAWATAN

No	Data	Etiologi	Masalah Keperawatan
1.	<p>Ds:</p> <ul style="list-style-type: none"> - Pasien mengatakan nyeri di daerah bekas operasi - Pasien mengatakan tidak nyaman dengan kondisinya <p>Do:</p> <ul style="list-style-type: none"> - Pasien Nampak meringis <p>P : Pasien mengatakan nyeri pada daerah bekas operasi</p> <p>Q : Nyeri sedang, nyut-nyut</p> <p>R : Perut bekas Oprasi</p> <p>S : 5</p> <p>T : Hilang timbul</p>	<p style="text-align: center;">Peritonitis</p> <p style="text-align: center;">↓</p> <p style="text-align: center;">Penurunan aktivitas fibrinolitik intra abdomen</p> <p style="text-align: center;">↓</p> <p style="text-align: center;">Pembentukan eksudat fibrosa atau abses pada peritoneum</p> <p style="text-align: center;">↓</p> <p style="text-align: center;">Laparatomi</p> <p style="text-align: center;">↓</p> <p style="text-align: center;">Post operasi</p> <p style="text-align: center;">↓</p> <p style="text-align: center;">Bekas luka sayat</p> <p style="text-align: center;">↓</p> <p style="text-align: center;">Nyeri Akut</p>	<p style="text-align: center;">Nyeri Akut</p>
2.	<p>Ds:</p> <ul style="list-style-type: none"> - Pasien mengatakan tidak nyaman dengan kondisinya - Pasien mengatakan belum pernah mandi <p>Do:</p>	<p style="text-align: center;">Peritonitis</p> <p style="text-align: center;">↓</p> <p style="text-align: center;">Penurunan aktivitas fibrinolitik intra abdomen</p> <p style="text-align: center;">↓</p> <p style="text-align: center;">Pembentukan eksudat fibrosa atau abses pada peritoneum</p> <p style="text-align: center;">↓</p> <p style="text-align: center;">Laparatomi</p> <p style="text-align: center;">↓</p>	<p style="text-align: center;">Defisit Perawatan Diri</p>

	<ul style="list-style-type: none"> - Badan pasien nampak kotor - Kulit pasien nampak kering 	<p style="text-align: center;">Post operasi ↓ keterbatasan beraktivitas ↓ gangguan integritas kulit ↓ Defisit Perawatan Diri</p>	
3.	<p>Ds:</p> <ul style="list-style-type: none"> - Pasien mengatakan pasien susah tidur - Pasien mengatakan pasien sering terbangun di malam hari <p>Do :</p> <ul style="list-style-type: none"> - Pasien nampak gelisa 	<p style="text-align: center;">Peritonitis ↓ Penurunan aktivitas fibrinolitik intra abdomen ↓ Pembentukan eksudat fibrosa atau abses pada peritoneum ↓ Laparotomi ↓ Post operasi ↓ Respon psikologis ↓ Ansietas ↓ Gangguan Pola Tidur</p>	Gangguan Pola Tidur

C. INTERVENSI KEPERAWATAN

NAMA : "Tn.M"

Ruangan : ICU

No. RM :

No	Diagnosa Keperawatan	Tujuan dan Kriteria Hasil	Intervensi	Rasional
1.	Nyeri Akut	<p>Setelah dilakukan asuhan keperawatan 3x 24 jam maka diharapkan nyeri dapat menurun dengan kriteria hasil:</p> <ol style="list-style-type: none"> 1) Keluhan nyeri menurun 2) Meringis menurun 3) Kemampuan menuntaskan aktivitas meningkat 	<p>Manajemen Nyeri</p> <p><i>Observasi</i></p> <ol style="list-style-type: none"> 1) Identifikasi lokasi, karakteristik, frekuensi, kualitas, intensitas nyeri 2) Identifikasi skala nyeri 3) Identifikasi faktor yang memperberat dan memperingan nyeri <p><i>Terapeutik</i></p> <ol style="list-style-type: none"> 1) Berikan teknik nonfarmakologi untuk mengurangi rasa nyeri (mis. Terapi musik, kompres hangat/ dingin) 2) Pertimbangkan jenis dan sumber nyeri dalam pemilihan strategi meredakan nyeri <p><i>Edukasi</i></p>	<ol style="list-style-type: none"> 1) Untuk mengetahui tingkat nyeri 2) Mengurangi nyeri tanpa tindakan infasif 3) Pasien mengetahui tentang penyakitnya 4) Membantu mengurangi nyeri 5) Mengetahui penyebab nyeri dalam melakukan tindakan

			<ol style="list-style-type: none"> 1) Jelaskan penyebab, periode nyeri 2) Jelaskan strategi meredakan nyeri 3) Anjurkan memonitor nyeri secara mandiri <p>Kolaborasi</p> <ol style="list-style-type: none"> 1) Kolaborasi pemberian analgetik/obat, <i>jika perlu</i> 	<ol style="list-style-type: none"> 6) Mengetahui penyebab dan kapan nyeri muncul 7) Membantu memberikan rasa nyaman 8) Membantu mengontrol rasa nyeri 9) Dapat membantu mengurangi rasa nyeri
2.	<p>Defisit Perawatan Diri</p>	<p>Perawatan Diri</p> <p>Setelah diberikan asuhan keperawatan selama 3x24 jam diharapkan perawatan diri mandi terpenuhi</p> <p>Kriteria Hasil :</p> <ol style="list-style-type: none"> 1) Kemampuan mandi meningkat 2) Minat melakukan perawatan diri meningkat 	<p>Dukungan Perawatan Diri : Mandi</p> <p>Observasi</p> <ol style="list-style-type: none"> 1) Identifikasi bantuan yang dibutuhkan 2) Monitor kebersihan tubuh (mis rambut, mulut, kulit, kuku) monitor integritas kulit <p>Terapeutik</p> <ol style="list-style-type: none"> 1) Sediakan peralatan mandi (mis, sabun, sikat gigi, shampoo, pelembab kulit) 2) Sediakan lingkungan yang aman dan nyaman 3) Fasilitasi mandi, sesuai kebutuhan pertahankan kebiasaan kebersihan diri 	<ol style="list-style-type: none"> 1) Untuk mengetahui kebutuhan dalam membantu pasien 2) Menyediakan perlengkapan pasien dalam memandikan pasien

			<p>Edukasi</p> <ol style="list-style-type: none"> 1) Jelaskan manfaat mandi dan dampak tidak mandi terhadap Kesehatan 2) Ajarkan kepada keluarga cara memandikan pasien 	<ol style="list-style-type: none"> 3) Agar keluarga mampu melakukan Tindakan dengan mandiri
3.	Gangguan pola Tidur	<p>Setelah dilakukan tindakan selama 3x24 jam diharapkan Pola tidur membaik dengan kriteria hasil :</p> <ol style="list-style-type: none"> 1) Keluhan sulit tidur menurun 2) Keluhan sering terjaga menurun 	<p>Dukungan Tidur</p> <p>Edukasi</p> <ol style="list-style-type: none"> 1) Identifikasi pola aktifitas dan tidur 2) Identifikasi faktor pengganggu tidur <p>Terapeutik</p> <ol style="list-style-type: none"> 1) Modifikasi lingkungan 2) Fasilitasi menghilangkan stress sebelum tidur <p>Edukasi</p> <ol style="list-style-type: none"> 1) Jelaskan pentingnya cukup tidur selama sakit 	<ol style="list-style-type: none"> 1) Untuk mengetahui durasi dan waktu tidur pasien 2) Untuk menghindari gangguan saat tidur

D. IMPLEMENTASI dan EVALUASI KEPERAWATAN

Inisial Klien : "Tn.M"

Ruangan : ICU

No. RM :

Diagnosa Medis : Peritonitis

NO	NO DX	Hari/T gl/Jam	IMPLEMENTASI	EVALUASI	PARAF
1	1	Rabu 28 April 2021 21:30	<p>Manajemen Nyeri</p> <p>Observasi</p> <p>1) Mengidentifikasi lokasi, karakteristik, durasi, frekuensi, kualitas, intensitas nyeri</p> <p>Hasil: Nyeri dirasakan di perut yang dirasakan hilang timbul</p> <p>2) Mengidentifikasi skala nyeri</p> <p>Hasil :</p> <p style="padding-left: 20px;">P: Nyeri dibagian perut bagian bekas operasi</p> <p style="padding-left: 20px;">Q: Nyeri sedang, nyut-nyut</p> <p style="padding-left: 20px;">R: Abdomen</p> <p style="padding-left: 20px;">S: 5 sedang</p> <p style="padding-left: 20px;">T: Hilang timbul</p> <p>3) Mengidentifikasi respon nyeri secara verbal</p>	<p>S: pasien mengatakan nyeri dirasakan pada daerah perut dan hilang timbul</p> <p>O: Pasien Nampak meringis skala nyeri 5</p> <p>A: Nyeri akut belum teratasi</p> <p>P: Lanjutkan intervensi</p> <p>Observasi</p> <p>1) Mengidentifikasi lokasi, karakteristik, durasi, frekuensi, kualitas, intensitas nyeri</p> <p>2) Mengidentifikasi skala nyeri</p> <p>3) Mengidentifikasi respon nyeri secara verbal</p>	

		<p>Hasil: Pasien nampak meringis kesakitan</p> <p>4) Mengidentifikasi faktor yang memperberat dan memperingan nyeri</p> <p>Hasil : Pasien mengatkan nyeri yang dirasakan hilang timbul</p> <p>Terapeutik</p> <p>1) Melakukan teknik non farmakologis untuk mengurangi rasa nyeri (distraksi)</p> <p>Hasil : Mengajarkan kepada pasien dan keluarga untuk mengalihkan rasa nyeri dengan mendengarkan ceramah, murottal dan musik</p> <p>Edukasi</p> <p>1) Menjelaskan penyebab, periode dan penyebab nyeri</p> <p>2) Menjelaskan strategi meredakan nyeri</p> <p>3) Menganjurkan memonitor nyeri secara mandiri</p> <p>4) Menganjurkan menggunakan analgetik secara tepat</p> <p>Hasil: Klien paham penyebab dan cara memonitor nyeri</p> <p>Kolaborasi</p> <p>1) Kolabirasikan pemberian analgetik</p>	<p>4) Mengidentifikasi faktor yang memperberat dan memperingan nyeri</p> <p>Terapeutik</p> <p>1) Memberikan teknik non farmakologis untuk mengurangi rasa nyeri (teknis relaksasi napas dalam)</p> <p>Kolaborasi</p> <p>1) Kolaborasi pemberian analgetik</p>
--	--	---	---

2	3	<p>Rabu 28-04- 2021 22:30</p>	<p>Dukungan Tidur</p> <p>Edukasi</p> <p>1) Mengidentifikasi pola aktifitas dan tidur Hasil : Pasien sering terbangun ketika malam hari</p> <p>2) Mengidentifikasi faktor pengganggu tidur Hasil : Pasien merasa gelisa</p> <p>Terapeutik</p> <p>1) Modifikasi lingkungan Hasil : Memberikan pasien terapi</p> <p>2) Fasilitasi menghilangkan stress sebelum tidur Hasil : Memberikan dukungan tidur dengan bantuan terapi Murottal</p> <p>Edukasi</p> <p>1) Jelaskan pentingnya cukup tidur selama sakit Hasil : Pasien mengerti apa yang dijelaskan</p>	<p>S : Pasien ingin mendengarkan murottal</p> <p>O : Pasien nampak mendengarkan murottal sebelum tidur malam</p> <p>A : Gangguan Pola tidur belum teratasi</p> <p>P : Pertahankan ntervensi :</p> <p>Terapeutik</p> <p>1) Modifikasi lingkungan Hasil : Memberikan pasien terapi</p> <p>2) Fasilitasi menghilangkan stress sebelum tidur Hasil : Memberikan dukungan tidur dengan bantuan terapi Murottal</p>	
---	---	---	--	--	--

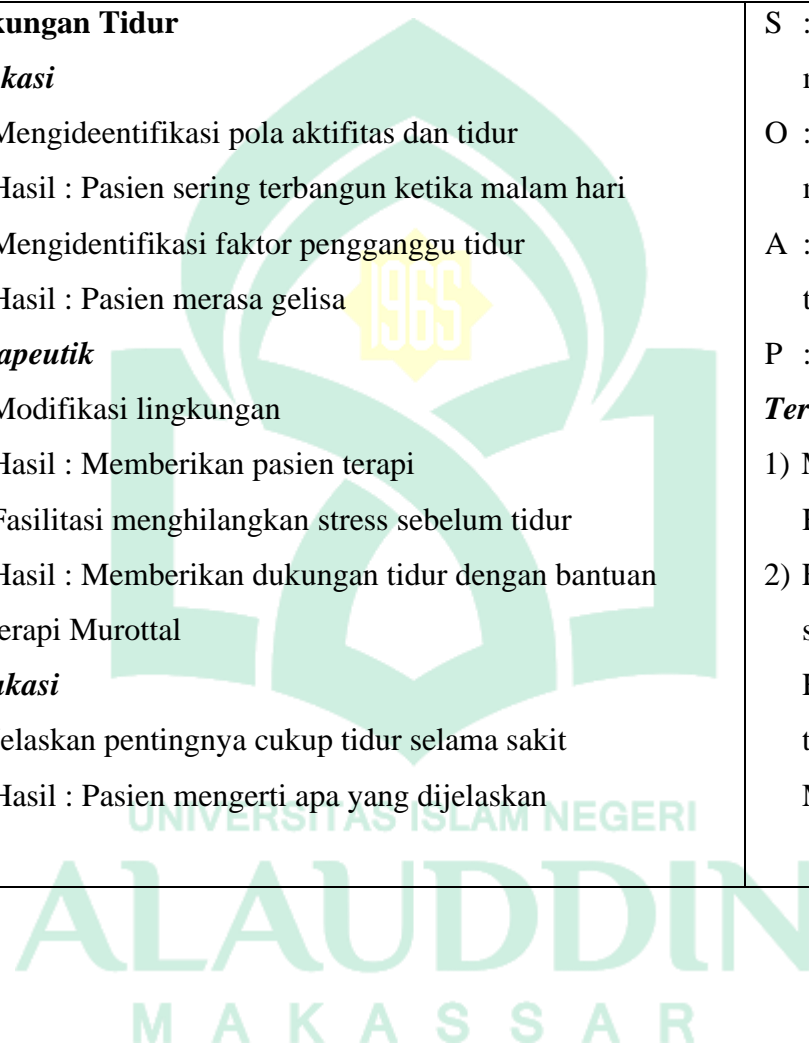

3	2	Kamis 29-04- 2021 08.30 08:40	<p>Dukungan Perawatan Diri : Mandi</p> <p>Observasi</p> <p>1) Mengidentifikasi bantuan yang dibutuhkan Hasil : Pasien mengatakan tidak pernah mandi</p> <p>2) Memonitor kebersihan tubuh(mis rambut, mulut, kulit, kuku)monitor integritas kulit Hasil : Kulit nampak kering dan kotor</p> <p>Terapeutik</p> <p>1) Sediakan peralatan mandi (mis, sabun, sikat gigi, shampoo, pelembab kulit Hasil : pasien dibersihkan menggunakan tissue basah</p> <p>2) Sediakan lingkungan yang aman dan nyaman Hasil : Menutup tirai pasien saat melakukan tindakan</p> <p>3) Fasilitasi mandi, sesuai kebutuhanpertahankan kebiasaan kebersihan diri Hasil : Membantu pasien dalam membersihkan diri menggunakan tissue basah</p>	<p>S : Pasien ingin dibantu dalam membersihkan diri (mandi)</p> <p>O : Pasien nampak bersih dan segar setelah dimandikan</p> <p>A : Defisit Perawatan Diri Teratasi</p> <p>P : Lanjutkan Intervensi</p> <p>Terapeutik</p> <p>1) Sediakan peralatan mandi (mis, sabun, sikat gigi, shampoo, pelembab kulit Hasil : pasien dibersihkan menggunakan tissue basah</p> <p>2) Sediakan lingkungan yang aman dan nyaman Hasil : Menutup tirai pasien saat melakukan tindakan</p>	
---	---	---	---	--	--

		08:50	<p>Edukasi</p> <p>1) Jelaskan manfaat mandi dan dampak tidak mandi terhadap Kesehatan Hasil : Pasien mengerti dengan apa yang di jelaskan</p> <p>2) Ajarkan kepada keluarga cara memandikan pasien Hasil : Keluarga pasien mengerti cara membersihkan pasien dengan tirah baring</p>	<p>3) Fasilitasi mandi, sesuai kebutuhanpertahankan kebiasaan kebersihan diri Hasil : Membantu pasien dalam membersihkan diri menggunakan tisse basah</p>	
4	1	Kamis 29-04- 2021	<p>Manajemen Nyeri</p> <p>Observasi</p> <p>1) Mengidentifikasi lokasi, karakteristik, durasi, frekuensi, kualitas, intensitas nyeri Hasil: Nyeri dirasakan di perut yang dirasakan hilang timbul</p> <p>2) Mengidentifikasi skala nyeri Hasil : P: Nyeri dibagian perut bagian bekas operasi Q: Nyeri sedang, nyut-nyut R: Abdomen S: 5 sedang</p>	<p>S: pasien mengatakan nyeri dirasakan pada daerah perut dan hilang timbul O: Pasien masih nampak meringis dengan akala nyeri 4 A: Nyeri akut belum teratasi P: Lanjutkan intervensi</p> <p>Terapeutik</p> <p>2) Melakukan teknik non farmakologis untuk mengurangi rasa nyeri (distraksi) Hasil : Pasien mengatkan nyeri sudah berkurang dengan skala 4</p>	

			<p>T: Hilang timbul</p> <p>3) Mengidentifikasi respon nyeri secara verbal Hasil: Pasien nampak masih meringis</p> <p>4) Mengidentifikasi faktor yang memperberat dan memperingan nyeri Hasil : Pasien mengatakan nyeri yang dirasakan hilang timbul</p> <p>Terapeutik</p> <p>1) Melakukan teknik non farmakologis untuk mengurangi rasa nyeri (distraksi) Hasil : Pasien mengatakan nyeri sudah berkurang dengan skala 4</p> <p>Kolaborasi</p> <p>1) Kolabirasikan pemberian analgetik</p>	
5	3	Kamis 29-04- 2021 22:00	<p>Dukungan Tidur</p> <p>Edukasi</p> <p>1) Mengidentifikasi pola aktifitas dan tidur Hasil : Pasien sering terbangun ketika malam hari</p> <p>2) Mengidentifikasi faktor pengganggu tidur</p>	<p>S: Pasien ingin mendengarkan murottal</p> <p>O: Pasien nampak lebih tenang dengan mendengarkan murottal sebelum tidur</p>

			<p>Hasil : Pasien mengatakan masi merasa gelisa</p> <p>Terapeutik</p> <p>1) Modifikasi lingkungan</p> <p>Hasil : memberitahukan pada keluarga ketika sudah jam tidur pasien agar tidak di ajak cerita/berbicara</p> <p>2) Fasilitasi menghilangkan stress sebelum tidur</p> <p>Hasil : Memberikan dukungan tidur dengan bantuan terapi Murottal</p> <p>Edukasi</p> <p>1) Jelaskan pentingnya cukup tidur selama sakit</p> <p>Hasil : Pasien mengerti apa yang dijelaskan</p>	<p>A: Gangguan Pola tidur teratasi</p> <p>P: Pertahankan ntervensi :</p> <p>Terapeutik</p> <p>1) Modifikasi lingkungan</p> <p>Hasil : memberitahukan pada keluarga ketika sudah jam tidur pasien agar tidak di ajak cerita/berbicara</p> <p>2) Fasilitasi menghilangkan stress sebelum tidur</p> <p>Hasil : Memberikan dukungan tidur dengan bantuan terapi Murottal</p>	
6	1	Sabtu 01-05- 2021 09:00	<p>Manajemen Nyeri</p> <p>Observasi</p> <p>1) Mengidentifikasi lokasi, karakteristik, durasi, frekuensi, kualitas, intensitas nyeri</p> <p>Hasil: Nyeri dirasakan di perut, hilang timbul</p> <p>2) Mengidentifikasi skala nyeri</p>	<p>S: pasien mengatakan bisa mengalihkan rasa nyeri</p> <p>O: skala nyeri 3</p> <p>A: Nyeri akut teratasi</p> <p>P: pertahankan intervensi</p> <p>Terapeutik</p>	

		<p>Hasil :</p> <p>P: Nyeri dibagian perut bagian bekas operasi</p> <p>Q: Nyeri sedang, nyut-nyut</p> <p>R: Abdomen</p> <p>S: 4 sedang</p> <p>T: Hilang timbul</p> <p>3) Mengidentifikasi respon nyeri secara verbal</p> <p>Hasil:Pasien mengatkan bisa mengalihkan rasa nyeri</p> <p>4) Mengidentifikasi faktor yang memperberat dan memperingan nyeri</p> <p>Hasil : Pasien mengatkan nyeri yang dirasakan hilang timbul</p> <p>Terapeutik</p> <p>1) Melakukan teknik non farmakologis untuk mengurangi rasa nyeri (distraksi)</p> <p>Hasil : Pasien mengatakan sudah bisa mengalihkan rasa nyeri dengan mendengarkan murottal skala nyeri 3</p> <p>Kolaborasi</p> <p>1) Kolabirasikan pemberian analgetik</p>	<p>1) Melakukan teknik non farmakologis untuk mengurangi rasa nyeri (distraksi)</p> <p>Hasil : Pasien mengatakan sudah bisa mengalihkan rasa nyeri dengan mendengarkan murottal skala nyeri 3</p>	
--	--	---	---	--

BAB IV PEMBAHASAN

A. Analisa Kasus

Pasien mengalami peritonitis yang disebabkan oleh pola hidup kurang baik, dimana pasien mengatakan sewaktu masih sehat pasien bekerja sebagai nelayan dan kebiasaan merokok yang termasuk dalam golongan perokok berat dan lebih suka meminum minuman bersoda di banding dengan air mineral, pasien juga mengatakan dia sangat jarang makan karna lebih sering merokok dan minum minuman yang mengandung soda sehingga pasien mengalami peradangan pada usus sehingga dilakukan tindakan operasi peritonitis, dimasa Post Opeasi atau sering disebut masa setelah operasi merupakan masa setelah di lakukannya pembedahan yang di mulai ketika pasien di pindahkan dari ruang operasi ke ruang pemulihan dan berakhir sampai evaluasi (Hidayat, 2013)

Pada saat dilakukan pengkajian dan observasi pasien didapatkan dengan keluhan gelisa dan mengalami kesulitan tidur adapun Diagnosa yang didapatkan pada pasien adalah Ganggugn Pola Tidur, masalah ini di temukan di pasien pada jam istirahat khususnya pada malam hari, pasien mengatakan sejak dirawat di ruangan ICU pasien mengatakan sangat susah untuk tidur, pasien juga mengatakan penyebab susah tudur adalah pasien merasa gelisa dengan keadaannya dan terlebih lagi dengan keadaan ruangan yang bising sehingga membuat pasien sulit untuk tidur.

Adapun penelitian yang dilakukan oleh Doenges 2014 mengatakan adapun maslah keperawatan yang muncul pada pasien peritonitis adalah

nyeri akut, deficit nutrisi, kerusakan integritas kulit, konstipasi, kurang pengetahuan, resiko tinggi kekurangan cairan, resiko tinggi infeksi, dimana dalam penelitian ini tidak sejalan dengan apa yang didapatkan peneliti pada pasien yang dikaji yang dimana pasien mengalami Gangguan pola tidur.

Gangguan pola tidur merupakan gangguan yang terjadi pada kualitas dan kuantitas waktu tidur seseorang akibat faktor eksternal (Tim Pokja SDKI DPP PPNI, 2016) Kualitas dan kuantitas tidur dapat memengaruhi beberapa faktor. Kualitas tersebut dapat menunjukkan adanya kemampuan individu untuk tidur dan memperoleh jumlah istirahat sesuai dengan kebutuhannya. Salah satu faktor yang mempengaruhi kualitas tidur seseorang adalah status kesehatan dimana kondisi tubuh seseorang yang sehat sangat memungkinkan untuk tidur dengan nyenyak, sedangkan jika seseorang sakit dapat mempengaruhi kebutuhan tidur seseorang. Beberapa factor yang dapat menyebabkan gangguan pada kebutuhan tidur seseorang dimana terjadinya infeksi yang disebabkan oleh penyakit, tidak sedikit juga jika seseorang sakit sangat berpengaruh pada kebutuhan tidur seseorang.

B. Analisis Intervensi

Intervensi yang diberikan pada kasus ini untuk diagnosis utama nyeri akut adalah memberikan manajemen dengan pemberian teknik relaksasi napas dalam (PPNI, 2018). Aini & Reskita (2018) menyebutkan dalam penelitiannya yang mengatakan bahwa pemberian teknik relaksasi napas dalam dapat menurunkan nyeri pada pasien. Pemberian teknik relaksasi

napas dalam dikolaborasikan dengan pemberian analgetik berupa cetorolac 1 amp IV.

Intervensi yang diberikan untuk mengatasi gangguan pola tidur adalah pemberian Terapi Murottal. Sebagaimana yang dijelaskan dalam penelitian Abdul 2014, terapi murottal merupakan terapi musik yang efektif untuk mengurangi kecemasan pada pasien. Lantunan ayat al-qur'an secara fisik mengandung unsur suara manusia dimana suara manusia sendiri merupakan instrument penyembuhan yang menakjubkan dan paling mudah dijangkau.

Terapi murottal Al-Quran dengan tempo lambat dan harmonis merupakan stimulus yang dapat menenangkan jiwa, mengalihkan perhatian dari rasa takut dan kecemasan. Hasil observasi saat diberikan intervensi, responden merasakan tenang dan tertidur. Mendengarkan murottal Al Qu'an dapat membuat responden merasa lebih dekat dengan Tuhan serta menuntun responden untuk mengingat dan menyerahkan segala permasalahan yang dihadapi kepada Tuhan (Saputra, 2016)

Sebagaimana kita ketahui bahwa tidur merupakan hal yang penting bagi kesehatan manusia maupun hewan, sebagaimana adab didalam islam mengenai tidur adalah qailullah (tidur/istirahat siang), tidak tidur diantara waktu magrib, tidur diawal malam. Sebagaimana di sebutkan dalam Al-Qur'an pada Q.S Al-Furqan / 25 : 47

وَهُوَ الَّذِي جَعَلَ لَكُمُ اللَّيْلَ لِبَاسًا وَالنَّوْمَ سُبَاتًا وَجَعَلَ النَّهَارَ نُشُورًا

Terjemahnya :

“Dialah yang menjadikan untukmu malam (sebagai) pakaian, dan tidur untuk istirahat, dan Dia menjadikan siang untuk bangun berusaha”

Berdasarkan ayat diatas dapat disimpulkan bahwa pentingnya bagi manusia istirahat /tidur untuk memenuhi kebutuhan istirahat manusia, pada pasien sangat penting untuk memenuhi kebutuhan tidur untuk mempercepat proses pemulihan penyakit.

C. Alternatif Pemecahan Masalah

Salahsatu intervensi yang dapat diberikan diatas untuk Alternatif pemecahan masalah adalah pemberian Dukungan tidur untuk mengatasi gangguan pola tidur pasien

Tindakan keperawatan utama yang diberikan pada diagnose Gangguan Pola Tidur adalah Dukungan Tidur. Berdasarkan referensi yang terdapat di dalam buku (SIKI DPP PPNI, 2018) pemberian dukungan tidur dengan tujuan memfasilitasi siklus tidur dan terjaga dengan teratur. Dalam penelitian Gaby 2017 mengatakan bahwa kualitas tidur pasien didefinisikan sebagai fenomena kompleks yang melibatkan banyak dimensi. Dikatakan kualitas tidur yang baik apabila seseorang merasa telah beristirahat cukup pada pagi hari, merasa semangat sepanjang hari dan tidak terdapat gangguan tidur. Evaluasi yang dicapai dalam intervensi yang diberikan pada pasien diatas pasien bisa tertidur dengan nyaman setelah diberikan terapi murottal selama 12 menit.

Sejalan dengan penelitian Dian (2018) bahwa perlakuan terapi murottal Al Qur'an memiliki banyak manfaat dan sangat mudah dilakukan. Pemberian murottal AlQur'an yang dilakukan secara rutin saat menjelang tidur dapat meningkatkan kualitas tidur seseorang dan memberikan ketenangan yang dapat membuat seseorang merasakan kenyamanan dan ketenangan sehingga kualitas tidur yang awalnya buruk dapat menjadi baik

Hasil penelitian Riyanto, dkk (2020) menyatakan bahwa murottal memiliki efek menenangkan otak dan mengatur sirkulasi darah. Murottal bisa meredakan rasa sakit, mengurangi stres, menurunkan tekanan darah, memperbaiki mood, serta menyembuhkan insomnia.

Efek dari terapi murottal yang dijelaskan adalah kesembuhan sebagaimana yang diejelaskan dalam Q.S Yunus: 10/57

يَا أَيُّهَا النَّاسُ قَدْ جَاءَتْكُمْ مَوْعِظَةٌ مِّن رَّبِّكُمْ وَشِفَاءٌ لِّمَا فِي الصُّدُورِ وَهُدًى وَرَحْمَةٌ
لِّلْمُؤْمِنِينَ

Terjemahnya:

"Wahai manusia! Sungguh, telah datang kepadamu pelajaran (Alquran) dari Tuhanmu, penyembuh bagi penyakit yang ada dalam dada dan petunjuk serta rahmat bagi orang yang beriman"

Dalam tafsir Al Misbah dijelaskan bahwasanya, Wahai umat manusia, telah datang kepada kalian kitab Allah yang disampaikan melalui rasul-Nya, Muhammad. Di dalamnya terdapat peringatan untuk taat dan beriman serta nasihat untuk melakukan kebajikan dan menjauhi kejahatan. Di dalamnya juga terdapat kisah-kisah orang sebelum kalian agar dapat dijadikan bahan renungan dan juga terdapat anjuran untuk melakukan pengamatan terhadap rahasia- rahasia alam raya, sehingga kalian dapat menyadari keagungan ciptaan-Nya. Selain itu, kitab ini pun mengandung terapi penyakit hati, semisal kemusyrikan dan kemunafikan. Kitab yang

diturunkan ini (Alquran) merupakan pedoman untuk mendapatkan jalan kebenaran. Semua itu adalah rahmat bagi orang-orang Mukmin yang menerimanya dengan baik.

Hal ini sejalan dengan yang diutarakan Ryanto (2020) menjelaskan bahwa Al-Qur`an memiliki pengaruh positif yang cukup signifikan terhadap saraf dalam menurunkan ketegangan atau stres, dan perubahan fisiologis yang sangat besar seperti penurunan depresi dan kesedihan serta memperoleh ketenangan jiwa. Pengaruh tersebut terlihat dalam bentuk perubahan energi listrik pada otot-otot organ tubuh. Perubahan tersebut juga terjadi pada daya tangkap kulit terhadap konduksi listrik, peredaran darah, detak jantung, volume darah yang mengalir pada kulit, dan suhu tubuh. Sebagaimana dijelaskan dalam Q.S Al-Fath/ 48:4

هُوَ الَّذِي أَنْزَلَ السَّكِينَةَ فِي قُلُوبِ الْمُؤْمِنِينَ لِيَرُدُّوا إِيمَانًا مَعَ إِيمَانِهِمْ ۗ وَاللَّهُ
جُنُودُ السَّمَوَاتِ وَالْأَرْضِ ۗ وَكَانَ اللَّهُ عَلِيمًا حَكِيمًا

Terjemahnya:

“Dialah yang telah menurunkan ketenangan ke dalam hati orang-orang mukmin untuk menambah keimanan atas keimanan mereka (yang telah ada). Dan milik Allah-lah bala tentara langit dan bumi, dan Allah Maha Mengetahui, Mahabijaksana”

Tafsir Quraish Shihab menjelaskan bahwa Allah lah yang menurunkan ketenangan ke dalam hati orang-orang Mukmin supaya bertambah keyakinan mereka di samping keyakinan yang telah ada. Hanya milik Allahlah tentara langit dan bumi, dan Dia yang mengatur semua itu sesuai dengan kehendak-Nya. Allah Maha Mengetahui segala sesuatu lagi Maha Bijaksana dalam mengatur segala sesuatu

Dari tafsiran ayat diatas maka kita sebagai manusia dianjurkan untuk selalu membaca AlQur'an baik dalam keadaan sehat maupun sakit.

Implementasi dan evaluasi yang telah dilakukan pada kasus diatas menggunakan intervensi berbasis *EBN* ialah terapi murottal sangat memberi efek dimana mulai dari hari pertama implementasi terdapat kemajuan tidur pada klien dan respon klien juga sangat bagus dimana klien merasa nyaman dan kemajuan jam tidur klien juga terlihat nyata. Keluarga juga sangat menerima intervensi yang diberikan kepada klien. Dari hasil yang didapatkan karena berdampak positif maka rencana tindak lanjut yang dilakukan ialah mengedukasikan kepada klien dan keluarga agar terapi murottal ini tetap diberikan sebelum tidur baik dirumah maupun dirumah sakit agar klien tidak merasakan kesulitan tidur lagi.



BAB V PENUTUP

A. Kesimpulan

Setelah dilakukan pemberian asuhan keperawatan pada “Tn.M” dengan peritonitis dapat disimpulkan bahwa hasil pengkajian ditemukan keluhan utama adalah nyeri dan didapatkan 3 diagnosa keperawatan yaitu Nyeri Akut, Gangguan Pola Tidur, Defisit Perawatan Diri Mandi. Adapaun intervensi yang diberikan pada pasien yaitu manajemen nyeri, dukungan tidur dan dukungan perawatan diri mandi. Hasil evaluasi yang didapatkan dalam pemberian intervensi pada pasien diatas yaitu pada manajemen nyeri teratasi pada hari ke 3 dan gangguan pola tidur teratasi pada hari ke-2 dan dukungan perawatan diri mandi teratasi pada hari pertama.

B. Saran

1. Bagi Profesi keperawatan

Hasil studi kasus ini dapat dijadikan referensi dalam menetapkan intervensi pemenuhan kebutuhan tidur pasien dengan terapi murottal di sisi lain dapat memenuhi kebutuhan istirahat pasien juga dapat dijadikan sebagai bahan untuk lebih mendekatkan diri kepada Tuhan yang maha Esa

2. Bagi Rumah Sakit

Hasil studi kasus ini dapat dijadikan acuan dalam penerapan manajemen keperawatan yang harus diimplementasikan secara komprehensif sesuai dengan disiplin ilmu keperawatan

3. Bagi Intitusi Pendidikan

Hasil studi kasus ini dapat dijadikan referensi tambahan dalam pemberian asuhan keperawatan pada pasien yang mengalami masalah gangguan pola tidur bukan hanya pada pasien dengan masalah peritonitis tapi juga bisa dijadikan sebagai intervensi pada diagnosa lainnya.



DAFTAR PUSTAKA

- Alwi, M. A. 2016. *Fiksasi 2 Minggu Pada Gambaran Histologi Organ Ginjal, Hepar, Dan Pankreas Tikus*. Skripsi.Fakultas Kedokteran UIN Syarif Hidayatullah Jakarta
- Amin huda nurarif, & Hardhi kusuma, (2015). *aplikasi asuhan keperawatan berdasarkan diagnosa medis dan nanda nic noc* (jilid 3). Penerbit mediacion jogja
- Ardi. 2012. *Faktor Resiko dan Pencegahan Peritonitis* (http://ardivirgos.blogspot.com/2012/10/normal-0-false-false-false-en-us-xnone_8520.html) diakses: 23 Maret 2021
- Aiwi Japanesa, 2016, Pola Kasus dan Penatalaksanaan Peritonitis Akut di Bangsal Bedah RSUP Dr. M. Djamil Padang. Pendidikan Dokter FK UNAND (Fakultas Kedokteran Universitas Andalas Padang. Andalas
- Dermawan, D. 2012. *Proses Keperawatan: Penerapan Konsep & Kerangka Kerja*. Yogyakarta : Gosyen Publishing
- Dinas Kesehatan Jawa Tengah. Profil Kementerian Kesehatan Indonesia Pusat Dan Surveilans Epidemiologi Profil Kesehatan Indonesia. Jakarta: Kementerian Republik Indonesia; 2009
- Doenges, M. E., Moorhouse, M. F., & Geissler, A. C. (2014). *Rencana Asuhan Keperawatan Pedoman Untuk Perencanaan dan Pendokumentasian Perawatan Pasien*. Jakarta: EGC
- Ganong, W. F. (2012). *Buku Ajar Fisiologi Kedokteran*. Edisi 22. Jakarta: EGC
- Guyton, A.C.,& Hall, J.E (2014). *Buku Ajar Fisiologi Kedokteran* Edisi: 12. Jakarta: EGC
- Hidayat, (2008) *Ketrampilan dasar klinik untuk kebidanan* Jakarta: Slemba medika
- Indri U, dkk, 2014, Hubungan Antara Nyeri, Kecemasan Dan Lingkungan Dengan Kualitas Tidur Pada Pasien Post Operas, Program Studi Il.
- Jitowiyono, S, Kristiyanasari. 2012. *Asuhan Keperawatan Post Operasi*. Jakarta : Nuha Medika
- Kozier, Barbara. (2011). *Fundamental of Nursing Concepts, Process, and Practice Seventh Edition*. United States of America: Prentice Hall
- Lili.2013. Peritonitis. (http://lilipsikc2.blogspot.com/2013/08/peritonitis_19.html). Diakses: 23 Maret 2021

- Manurung, S. 2011. *Buku Ajar Keperawatan Maternitas Asuhan Keperawatan Intranatal*. Jakarta : Trans Info Media.
- Maulina, K., Susilo, C., & Tribagus, C. (2015). Pengaruh Terapi Murottal Al-Qur'an Terhadap Kualitas Tidur Pada Lansia Di UPT Pelayanan Sosial Lanjut Usia Banyuwangi 2015". *Jurnal Ilmu Kesehatan Universitas Muhammadiyah Jember*
- Mughni, A. (2016). *Sensitifitas Indek Peritonitis Mannheim Pada Pasien Peritonitis Generalisata Di RSUP Dr. Kariadi*. Jawa Tengah: Media Medika Muda
- Muttaqin,dkk. 2011. *Gangguan Gestrintestina : Aplikasi Asuhan Keperawatan Medikal Bedah*. Jakarta : Selemba Medika
- Mustamir, P. (2009). *Metode Supernol Menaklukkan Stres*. Jakarta: Hikmah
- Persatuan Perawat Nasional Indonesia (PPNI). (2017). *Standar Diagnosis Keperawatan Indonesia (SDKI) Definisi dan Indikator Diagnostik*.Edisi 1 Cetakan II
- Persatuan Perawat Nasional Indonesia (PPNI), (2018)..*Standar Intervensi Keperawatan Indonesia (SIKI) Definisi dan Tindakan Keperawatan*.Edisi 1 Cetakan II.
- Persatuan Perawat Nasional Indonesia (PPNI). (2019). *Standar Luaran Keperawatan Indonesia (SLKI) Definisi dan Kriteria Hasil Keperawatan*. Edisi 1 Cetakan II
- Ryanto, Ricky. 2020. *Terapi Murottal Dalam Upaya Meningkatkan Kualitas Tidur Lansia*
- Saputra L, (2013). *Kebutuhan Dasar manusia, Tangerang selatan : Bina rupa Aksara*. Sjamsu hidajat, R. & Jong, W.D. 2014. *Buku Ajar Ilmu Bedah*, edisi revisi. EGC. Jakarta 2.
- Saputra, L. (2016). Analisis Praktik Klinik Keperawatan Pada Pasien Dengan Cedera Kepala Berat (CKB) + Post Craniotomy Dengan Intervensi Inovasi Stimulasi Murottal Al -Qur'an Terhadap Peningkatan Glassgow Coma Scale (GCS) Di Ruang HCU RSUD A.W. Sjahranie [Stikes Muhammadiyah, Samarinda.]. <https://dspace.umkt.ac.id>
- Setiadi. 2012. *Konsep & Penulisan Dokumentasi Asuhan Keperawatan Teori dan Praktik*. Yogyakarta : Penerbit Graha Ilmu

Sjamsuhidajat, R. & Jong, V., 2010, *Buku- Ajar Ilmu Bedah Edisi 3, 757*, Jakarta, EGC

Venny. (2014). Hubungan dukungan keluarga dengan tingkat kecemasan pasien pre operasi di ruang bedah rsud padang panjang. Diakses 12 Februari 2015

Zahrofi, D.N., Maliya, A. & Listyorini, D., 2014. Pengaruh Pemberian Terapi Murottal Al Quran Terhadap Tingkat Kecemasan Pada Pasien Hemodialisa Di RS PKU Muhammadiyah Surakarta. *Doctoral dissertation*. Universitas Muhammadiyah Surakarta



L

A

M

P

I

R

A

N

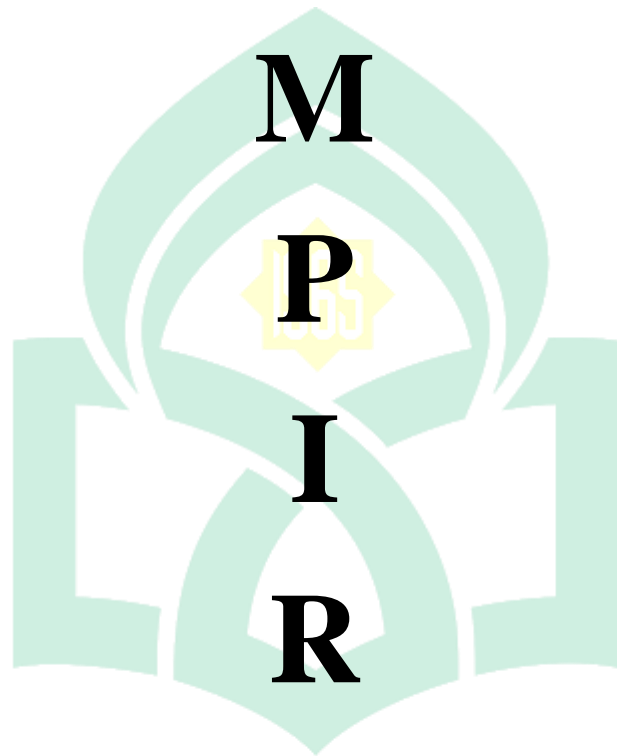

UNIVERSITAS ISLAM NEGERI
ALAUDDIN
M A K A S S A R

DOKUMENTASI



UJI TURNITIN

Gadar Fix

ORIGINALITY REPORT

25% SIMILARITY INDEX	24% INTERNET SOURCES	4% PUBLICATIONS	10% STUDENT PAPERS
--------------------------------	--------------------------------	---------------------------	------------------------------

PRIMARY SOURCES

1	repository.poltekkes-denpasar.ac.id Internet Source	6%
2	es.scribd.com Internet Source	3%
3	repository.poltekkes-tjk.ac.id Internet Source	2%
4	repo.stikesperintis.ac.id Internet Source	2%
5	ojs.serambimekkah.ac.id Internet Source	2%
6	repository.ump.ac.id Internet Source	2%
7	igock.blogspot.com Internet Source	1%
8	risalahmuslim.id Internet Source	1%
9	Submitted to Universitas Brawijaya Student Paper	1%

10	edoc.pub Internet Source	1 %
11	eprints.umpo.ac.id Internet Source	1 %
12	askep.id Internet Source	1 %
13	repository.unhas.ac.id Internet Source	1 %
14	id.123dok.com Internet Source	1 %
15	fr.scribd.com Internet Source	1 %
16	ejurnal.stikesdhb.ac.id Internet Source	1 %
17	ejournal.unisayogya.ac.id Internet Source	1 %
18	repository.poltekkes-kaltim.ac.id Internet Source	1 %
19	eprints.undip.ac.id Internet Source	1 %

Exclude quotes Off

Exclude matches < 1%

Exclude bibliography On

DAFTAR RIWAYAT HIDUP



Andriawin, Lahir di Mirring, Polewali Mandar Pada tanggal 23 Maret 1997. Merupakan anak ke tiga dari tiga bersaudara dari pasangan Bapak Abd Azis dan Ibu Hanriani. Mulai menempuh pendidikan formal pada jenjang pendidikan **Sekolah Dasar di SDN 031 Mirring** pada tahun 2003 dan tamat pada tahun 2009, kemudian pada tahun yang sama melanjutkan pendidikan Menengah pertama di **MTs Al-Wasilah di Polewali Mandar** dan tamat pada tahun 2012, kemudian penulis melanjutkan pendidikan menengah atas di **MAK Al-Wasilah** di Polewali Madar pada tahun 2012 selesai pada tahun 2015. Penulis terdaftar sebagai mahasiswa **Keperawatan Fakultas Kedokteran Dan Ilmu Kesehatan UIN Alauddin Makassar** pada tahun 2015 lulus melalui jalur SPAN-PTKIN. Pada tahun 2019 penulis menyelesaikan studi Strata 1 (S1) Keperawatan dan tahun 2020 penulis terdaftar sebagai mahasiswa program Profesi Ners angkatan XVI dan selesai pada Tahun 2021.