

# **BANDARA DOMESTIK DENGAN PENDEKATAN ARSITEKTUR IKONIK DI BANGGAI LAUT**



## **SKRIPSI**

Diajukan sebagai Syarat Penyelesaian Studi S1  
pada Program Studi S1 Teknik Arsitektur Fakultas Sains dan Teknologi  
Universitas Islam Negeri Alauddin Makassar

Oleh:  
**BAMBANG HARDIANSYA**  
**60100113065**

TIM PEMBIMBING:  
**Prof.Dr.Wasilah Sahabuddin, S.T., M.T.**  
**Ir.Zulkarnain AS, S.T.,M.T.**

**2020**

## HALAMAN PERNYATAAN

Dengan ini saya menyatakan bahwa penulisan skripsi ini dilakukan secara mandiri dan disusun tanpa menggunakan bantuan yang tidak dibenarkan, sebagaimana lazimnya pada penyusunan sebuah skripsi. Semua kutipan, tulisan atau pemikiran orang lain yang digunakan didalam penyusunan skripsi, baik dari sumber yang dipublikasikan ataupun tidak termasuk dari buku, seperti artikel, jurnal, catatan kuliah, tugas mahasiswa lain dan lainnya, direferensikan menurut kaidah akademik yang baku dan berlaku.

Makassar, 31 Desember 2020  
*16 jumadil awal 1442 H*

Penyusun

  
**BAMBANG HARDIANSYA**

NIM. 60.100.113.066

UNIVERSITAS ISLAM NEGERI  
**ALAUDDIN**  
M A K A S S A R

## HALAMAN PENGESAHAN

Judul Tugas Akhir : Bandara Domestik Dengan pendekatan Arsitektur Ikonik Di Banggai laut

Nama Mahasiswa : Bambang Hardiansya

NIM : 60.100.113.065

Program Studi : Teknik Arsitektur

Fakultas : Sains & Teknologi

Tahun Akademik : 2019/2020

Menyetujui,

Pembimbing I

  
**Prof. Dr. Wasilah, S.T., M.T.**  
NIP. 19770125 200501 2 044

Pembimbing II

  
**Ir. Zulkarnain AS, S.T., M.T.**  
NIP. 19850914.201503.1.006

Mengetahui,

Ketua Jurusan Teknik Arsitektur

  
**Ir. Zulkarnain AS, S.T., M.T.**  
NIP. 19850914.201503.1.006

Dekan Fakultas Sains dan Teknologi

  
**Prof. Dr. Muhammad Halifah Mustami, M.Pd.**  
NIP. 19710412.200003.1.001



## HALAMAN PERSETUJUAN

Skripsi yang berjudul “Bandara Domestik Dengan pendekatan Arsitektur Ikonik Di Banggai laut”, yang disusun oleh Bambang Hardiansya NIM. 60.100.113.065, Mahasiswa Jurusan Teknik Arsitektur Fakultas Sains dan Teknologi Universitas Islam Negeri Alauddin Makassar, telah diuji dan dipertahankan dalam Sidang Munaqasah yang diselenggarakan pada hari Selasa tanggal 31 Desember 2020 dinyatakan telah diterima sebagai salah satu syarat untuk memperoleh gelar Sarjana Arsitektur (S.Ars).

Makassar, 31 Desember 2020 M

16 Jumadil awal 1442 H

Dewan Penguji :

Ketua : Sjamsiah S.,SI.,M.,SI.,Ph.D. (.....)

Sekretaris : Alfiah,S.T.,M.T, (.....)

Munaqisy I : Burhanuddin,S.T.,M.T. (.....)

Munaqisy II : Dr. Nurman Said, M.A. (.....)

Pembimbing I: Prof, Dr.Wasilah,. S.T., M.T. (.....)

Pembimbing II: Ir. Zulkarnain AS, ST., MT. (.....)

Pelaksana : Sumarni Herman, S. Ars (.....)

Mengetahui,

Dekan Fakultas Sains dan Teknologi  
Universitas Islam Negeri Alauddin Makassar



**Prof. Dr. Muhammad Halifah Mustami, M.Pd**

NIR: 19710412.200003.1.001

## KATA PENGANTAR

بِسْمِ اللَّهِ الرَّحْمَنِ الرَّحِيمِ

*Assalamu Alaikum WR.WB*

Puji syukur penulis haturkan kepada Allah SWT, Tuhan yang maha Esa, Tuhan semesta alam Sang Maha pencipta yang melimpahkan rahmat dan hidayahnya, sehingga penulis dapat menyelesaikan penyusunan skripsi ini sebagai salah satu prasyarat untuk menyelesaikan pendidikan Starata 1 Teknik Arsitektur, Universitas islam negeri alauddin Makassar dengan judul:

### **“BANDARA DOMESTIK DENGAN PENDEKATAN ARSITEKTUR IKONI DI BANGGAI LAUT”**

Sholawat semoga selalu tercurah kepada baginda Nabiullah Muhammad SAW. Judul yang penulis angkat diharapkan mampu menambah wacana ataupun literature dalam pengembangan infrastruktur moda transportasi di Banggai laut, dan sebagai aplikasi terhadap berbagai ilmu pengetahuan di bidang Arsitektur yang telah didapatkan.

Tulisan ini lahir tentunya tidak terlepas dari usaha dan kerja keras serta dukungan dari berbagai pihak yang terlibat. Karena itu, dengan segala kerendahan hati penulis menyampaikan ungkapan terima kasih pertama kepada keluarga, utamanya kedua orang tua Ayahanda **Abunaim Bandu**, Ibunda **Hasnawati Sapa** dan adik saya **Taufik Hidayat** atas kasih sayang, Doa, bimbingan, dan segala bentuk dukungan yang telah diberikan tanpa pamri kepada penulis sehingga terealisasinya penulisan ini. Ungkapan teria kasih juga penulis sampaikan kepada:

- Bapak **Prof. H. Hamdan Juhannis, Ph.D** selaku Rektor Universitas Islam Negeri Alauddin Makassar
- Bapak **Prof. Dr. Muh. Khalifah Mustami, M.Pd.** selaku Dekan Fakultas Sains dan Teknologi
- Ibu **Prof.Dr. Wasila, S.T., M.T.** dan Bapak **Ir.Zulkarnain AS.S.T.,M.T.** Selaku dosen pembimbing yang telah meluangkan waktu, untuk memberikan bimbingan, motivasi, petunjuk dan sarang yang bermanfaat dari awal hingga akhir penulisan ini.
- Bapak **Ir.Zulkarnain AS.S.T.,M.T.** dan Ibu **Dr. Eng. Ratriana, S.T., M.T.** selaku Ketua dan Sekertaris Jurusan Teknik Arsitektur Universitas islam negeri Alauddin Makassar.
- Pimpinan Staf akademik dan segenap karyawan lingkup Fakultas Sains dan Teknologi Universitas Islam Negeri Alaudin Makassar

- Bapak dan Ibu Dosen dalam lingkup jurusan Teknik Arsitektur Fakultas Sains dan Teknologi Universitas Islam Negeri Alauddin Makassar
- Kakanda Senior angkatan tahun 2004 hingga 2012 serta adinda angkatan 2014 sampai angkatan 2018 Jurusan Teknik Arsitektur Fakultas Sains dan Teknologi Universitas Islam Negeri Alauddin Makassar
- Kawan – kawan seperjuangan angkatan 2013 serta kawan – kawan Kantilever yang lain yang penulis tidak sempat sebutkan satu persatu
- Kawam- kawan seperjuangan Lembaga kemahasiswaan, baik dalam lingkup kampus maupun luar kampus atas motivasi dan dukungan moril sehingga penulis dapat menyelesaikan Karya tulis ini.

Adapun harapan dari penulis, semoga karya tulis ini dapat bermanfaat untuk menambah wawasan ataupun literatur dalam hal ilmu pengetahuan utamanya dibidang Teknik Arsitektur. Penulis juga menyadari bahwa karya tulis ini masih jauh dari kesempurnaan karena sesungguhnya kesempurnaan itu hanya milik Allah SWT. Maka dari itu, dengan segala kerendahan hati kritik dan saran yang bersifat membangun akan diterima dengan senang hati dan pikiran yang jernih.

Akhir kata bahwa segala apa yang direncanakan hanya akan terlaksana ketika upaya, doa, dan berserah diri hanya kepada-Nya, semoga Allah SWT memberikan petunjuk dan ridho-Nya, agar senantiasa mengiringi setiap langkah kehidupan dan usaha kita. Amiin

*Wassalamu Alaikum WR. WB.*

Makassar, 31 Desember 2020  
*16 jumadil awal 1442 H*

UNIVERSITAS ISLAM NEGERI  
**ALAUDDIN**  
M A K A S S A R

Penyusun  
  
**BAMBANG HARDIANSYA**  
NIM. 60.100.113.066

## BIODATA PENULIS



**Bambang Hardiansya** merupakan nama dari penulis Skripsi perencanaan ini. Lahir di Desa Bentean, Kabupaten Banggai Laut, 20 Juni 1995. Merupakan Anak pertama dari dua bersaudara. Anak dari ayah Abunaim Bandu dan ibu Hasnawati Sapa. Penulis menempuh pendidikan Sekolah Dasar di SDN INPRES BENTEAN Kab. Banggai Laut, Tahun 2001 (*Lulus tahun 2007*), dan melanjutkan studi di sekolah menengah pertama di SMP Neg. 1 Banggai Selatan di Kab. Banggai Laut (*lulus tahun 2010*) dan lanjut bersekolah di SMK N 1 Banggai di Kab. Banggai Laut (*lulus tahun 2013*) penulis mengambil Jurusan Teknik Gambar Bangunan (TGB), lalu melanjutkan ke perguruan tinggi Universitas Islam Negeri Alauddin Makassar (UINAM) Jenjang S1 pada jurusan Teknik Arsitektur penulis dapat menyelesaikan studi dengan gelar Sarjana Arsitektur atau S.Ars (*lulus pada tahun 2020*).

Berkat petunjuk dan pertolongan Allah SWT, dan dengan ketekunan, motivasi tinggi untuk terus belajar, berusaha dan disertai doa dari kedua orang tua dan menjalani aktifitas akademik di perguruan tinggi Universitas Islam negeri Alauddin Makassar.

Akhir kata penulis mengucapkan rasa syukur yang sebesar-besarnya atas selesainya skripsi yang berjudul “**Bandara Domestik Dengan Pendekatan Arsitektur Ikonik Di Banggai laut**”

UNIVERSITAS ISLAM NEGERI  
**ALAUDDIN**  
M A K A S S A R

## DAFTAR ISI

HALAMAN PERNYATAAN .....	i
HALAMAN PENGESAHAN.....	ii
HALAMAN PERSETUJUAN.....	iii
KATA PENGANTAR .....	iv
BIODATA PENULIS .....	vi
DAFTAR ISI.....	vii
DAFTAR GAMBAR .....	xi
DAFTAR TABEL.....	xiii
BAB I PENDAHULUAN.....	1
A. Latar Belakang.....	1
B. Rumusan Masalah.....	4
C. Tujuan dan Sasaran Pembahasan.....	4
1. Tujuan .....	4
2. Sasaran pembahasan .....	5
D. Lingkup dan Batas Pembahasan.....	5
1. Lingkup Pembahasan.....	5
2. Batas Pembahasan.....	5
E. Metode Pembahasan .....	5
1. Pengumpulan data.....	6
2. Analisis data.....	6
3. Transformasi desain.....	6
F. Sistematika pembahasan .....	6
BAB II TINJAUAN UMUM .....	8
A. Pengertian judul.....	8
1. Bandara .....	8
2. Domestik.....	8



3. Arsitektur ikonik .....	8
4. Banggai Laut .....	8
B. Teori yang terkait .....	9
1. Bandara .....	9
2. Klasifikasi Bandar Udara .....	11
3. Standar dan Sirkulasi Terminal Penumpang Bandara Domestik .....	13
4. Sirkulasi penumpang datang/transit .....	15
5. Standar luas terminal penumpang domestik .....	17
6. Kelengkapan ruang dan fasilitas .....	17
7. Fasilitas terminal yang lain .....	18
8. Transportasi Kedalam dan Keluar Terminal .....	19
9. Interior dan Eksterior Terminal; .....	20
10. Tradisional .....	24
11. Aktifitas Bandar Udara .....	25
12. Faktor Keamanan Dalam Bandara .....	25
13. Arsitektur ikonik .....	27
C. Studi Preseden .....	30
1. Bandara Udara Mutiara SIS Al-Jufrie .....	30
2. Bandar Udara Bua/ Palopo .....	32
3. Bandara Andi Jemma / Masamba, Kabupaten Luwu Utara .....	34
D. Resume Hasil Studi Preseden .....	36
E. Tinjauan Bandara dan Arsitektur Ikonik dalam Keislaman .....	39
BAB III TINJAUAN KHUSUS .....	41
A. Tinjauan Lokasi Bandara Domestik Banggai Laut .....	41
1. Letak Geografis, Iklim dan Topografi .....	41
2. Rencana Struktur Ruang Wilayah Kabupaten Banggai Laut .....	42
3. Gambaran Umum Kawasan Bandara .....	44
B. Fungsi, Kegiatan, Pelaku dan Kebutuhan Ruang .....	50
C. Besaran Ruang .....	56
D. Diagram Bubble Sirkulasi .....	64
1. Sifat Kelompok Ruang Publik/ Umum .....	64
2. Sifat Kelompok Ruang Semi Steril .....	64

3. Sifat Kelompok Ruang Steril.....	64
4. Sifat Kelompok Ruang Khusus.....	64
E. Analogi Bentuk Bangunan Terminal .....	68
1. Flesibilitas dalam menghadapi kemungkinan peningkatan jumlah pemakai dengan membuat penataan yang fleksibel .....	69
2. Elemen Estetis arsitektural yang dikembangkan selain untuk memberikan kenyamanan dari ciri khas, juga dapat digunakan untuk system tanda dan elemen orintasi ruang.....	69
3. Kejelasan orintasi dan arah ruangan yang dapat membantu kelancaran arus penumpang dan barang. ....	69
4. Kemudahan Pemeliharaan dan Perbaikan dengan memilih dan menata elemen fisik ruang dalam yang mudah dibersihkan.....	69
5. Pencahayaan alami maupun buatan untuk dapat memeberikan kejelasan terhadap bentuk yang ruang dan arus aktifitasnya.....	69
F. Pendukung dan kelengkapan bangunan .....	71
1. Fasilitas dan Utilitas pada tapak .....	71
2. Sistem Utilitas Pada Bangunan Yang Direncanakan .....	72
3. Analisis Material Bangunan.....	73
4. Struktur Bangunan .....	74
BAB IV KONSEP DESAIN .....	76
A. Pengolahan Tapak Dan pemograman Ruang.....	76
1. Alternatif 1 .....	77
2. Alternatif 2 .....	81
B. Gagasan pendekatan Desain Terhadap Tapak .....	83
1. Vegetasi dan Kebisingan .....	83
2. Batas, Pencapaian dan Sirkulasi .....	84
3. Pengolahan bentuk .....	86
C. Pendukung dan kelengkapan Bangunan .....	87
BAB V TRANSFORMASI DESAIN .....	88
A. Transnsformasi Tapak .....	88
B. Transformasi Bentuk .....	89
C. Transformasi Ruang.....	90
1. Denah lantai 1 .....	90

2. Denah Lantai 2.....	91
D. Transformasi Konsep Pendekatan Ikonik.....	93
E. Gambar Hasil Desain .....	94
BAB VI HASIL DESAIN.....	95
A. Siteplan .....	95
B. View.....	95
C. Akses Masuk.....	96
D. Tampak bangunan .....	97
E. Ruang Dalam .....	98
F. Perspektif.....	100
LAMPIRAN .....	101
G. BANNER.....	106
DAFTAR PUSTAKA.....	107



UNIVERSITAS ISLAM NEGERI  
**ALAUDDIN**  
 M A K A S S A R

## DAFTAR GAMBAR

Gambar II.1 Contoh infrastruktur Bandar udara .....	11
Gambar II.2 Sirkulasi penumpang .....	15
Gambar II.3 Konsep distribusi vertikal .....	17
Gambar II.4 Tampak depan Bandara Mutiara SIS Al-jufrie, Palu.....	31
Gambar II.5 Desain Terminal baru Bandara Mutiara SIS Al-jufrie, Palu. ....	32
Gambar II.6 Tampak depan Terminal Penumpang Bandar Udara Bua .....	33
Gambar II.7 Apron Bandar udara Bua .....	33
Gambar II.8 Landasan pacu .....	33
Gambar II.9 Tampak depan Terminal Penumpang Bandar Andi jemma.....	34
Gambar II.10 Landasan pacu .....	35
Gambar II.11 apron Bandar Andi jemma.....	35
Gambar III.1 Peta Administrasi Kabupaten Banggai Laut .....	41
Gambar III.2 Peta Kecamatan Banggai Utara.....	42
Gambar III.3 Proses Pengerjaan Kawasan Bandara.....	44
Gambar III.4 Eksiting Kawasan Bandara.....	44
Gambar III.5 Kontur Tanah Kawasan Bandara.....	45
Gambar III.6 Oreintasi View Kawasan Bandara.....	46
Gambar III.7 Vegetasi Kawasan Bandara.....	47
Gambar III.8 Iklim Kawasan Bandara .....	48
Gambar III.9 Aksesibilitas, Sirkulasi dan Utilitas Kawasa Bandara .....	49
Gambar III.10 Hubungan ruang berdasarkan hubungannya dengan publik .....	65
Gambar III.11 Hubungan antar kelompok ruang .....	65
Gambar III.12 Alur Sirkulasi Keberangkatan Domestik.....	66
Gambar III.13 Alur Sirkulasi Kedatngan Domestik .....	66
Gambar III.14 (a) Alur Sirkulasi Pengantar dan (b) ) Alur Sirkulasi Pengunjung (sumber: Olah Data Pribadi,2020) .....	67
Gambar III.15 Alur Sirkulasi Pengelolah Bandara .....	67
Gambar III.16 Bubble Diagram Ruang Terminal Bandara .....	68
Gambar III.17 Hasil Analisis Tapak .....	69
Gambar III.18 Ikan Banggai Cardinalfish.....	70
Gambar III.19 Tarian Balatindak .....	70

Gambar IV.1 Eksiting dan Pembagian Fungsi .....	76
Gambar IV.2 Alternatif 1 bubble diagram .....	77
Gambar IV.3 Alternatif 2 .....	81
Gambar IV.4 Konsep penataan vegetasi dan peredam kebisingan .....	83
Gambar IV.5 Konsep dan keadaan sekitar tapak .....	84
Gambar IV.6 Konsep sirkulasi masuk dan keluar tapak .....	85
Gambar IV.7 View Matahari.....	85
Gambar IV.8 Konsep bentuk terminal .....	86
Gambar IV.9 Konsep perancangan tapak.....	86
Gambar V.1 Transformasi Tapak.....	88
Gambar V.2 Transformasi Bentuk .....	90
Gambar V.3 Transformasi Denah .....	91
Gambar V.4 Transformasi Denah .....	92
Gambar V.5 Transformasi Fasad .....	93
Gambar V.6 Keraton banggai laut .....	94
Gambar V.7 Hasil Desain .....	94
Gambar VI.1 Siteplan.....	95
Gambar VI.2 View mata Burung .....	95
Gambar VI.3 View mata Burung .....	96
Gambar VI.4 Jalan Masuk.....	96
Gambar VI.5 Tampak depan .....	97
Gambar VI.6 Tampak Belakang .....	97
Gambar VI.7 Tampak samping .....	98
Gambar VI.8 Area hall keberangkatan.....	98
Gambar VI.9 Tempat pesanan taxi dan hotel.....	99
Gambar VI.10 Ruang Pemeriksaan Security .....	99
Gambar VI.11.Perspektif .....	100
Gambar VI.12.Perspektif .....	100

## DAFTAR TABEL

Table II.1	klasifikasi Berdasarkan Daya Tampung Terminal Bandara.....	13
Table II.2	Tentang standar perhitungan luasan terminal penumpang .....	17
Table II.3	Standar kelengkapan ruang dan fasilitas terminal penumpang .....	18
Table II.4	Kelengkapan ruang dan fasilitas lainnya.....	18
Table II.5.	Resume .....	36
Table III.1	Fungsi, Kegiatan Pelaku, dan kebutuhan Ruang Terminal .....	50
Table III.2	Besaran Ruang Keberangkatan Domestik.....	56
Table III.3	Besaran Ruang kedatangan Domestik.....	57
Table III.4	Besaran Ruang Transit Domestik .....	57
Table III.5	Besaran Ruang Pengelola Bandara .....	58
Table III.6	Besaran Ruang Perusahaan Maskapai Penerbangan.....	60
Table III.7	Besaran Ruang Servis Bandara .....	60
Table III.8	Besaran Ruang Parkir.....	61
Table III.9	Besaran Ruang VIP .....	61
Table III.10	Besaran Ruang Tower ATC .....	62
Table III.11	Besaran Ruang Utilitas.....	62
Table III.12	Besaran Ruang Gerbang Utama.....	62
Table III.13	Rekapitulasi Kebutuhan ruang Terminal Bandara .....	63
Table III.14	Material Penutup Dinding.....	73
Table III.15	Material lantai .....	74
Table III.16	Sruktur Bangunan .....	74
Table V.1	Transformasi Luasan Ruang Kedatangan Domestik.....	92

# BAB I PENDAHULUAN

## A. Latar Belakang

Bandar udara (bandara) merupakan salah satu infrastruktur penting yang diharapkan dapat mempercepat pertumbuhan ekonomi daerah dan masyarakat. Bandara (*airport*) berfungsi sebagai simpul pergerakan barang dan penumpang, yaitu dari transportasi udara ke transportasi darat atau sebaliknya. Pertumbuhan lalu-lintas udara secara langsung dapat berpengaruh untuk meningkatkan laju pertumbuhan ekonomi suatu daerah, seiring dengan meningkatnya kebutuhan akan sarana transportasi yang dapat menjangkau daerah-daerah yang memiliki jarak cukup jauh serta sulit untuk dijangkau apabila menggunakan transportasi darat. Contohnya pada daerah-daerah yang terletak di pegunungan. ( Muhammad Yusuf, 2010 ).

Salah satu daerah yang memiliki kriteria tersebut adalah Kabupaten Banggai Laut. Kabupaten Banggai Laut merupakan hasil pemekaran dari Kabupaten Banggai Kepulauan yang disahkan dalam Sidang Paripurna DPR RI pada 14 desember 2012 di gedung DPR RI tentang Rancangan UU Daerah Otonomi Baru. Kondisi geografis yang unik dengan keberadaan pulau-pulau kecil merupakan salah satu keunikan yang dimiliki oleh Kabupaten Banggai Laut. Ekonomi Kabupaten Banggai Laut digerakan oleh sektor pertanian dan perikanan.

Kabupaten Banggai Laut adalah salah satu kabupaten yang terpisah dari daratan Pulau Sulawesi di Provinsi Sulawesi Tengah, Indonesia. Untuk akses menuju ibu kota provinsi Sulawesi Tengah yaitu Palu dapat menggunakan moda transportasi darat dan laut, dengan menggunakan kapal laut dari Kabupaten Banggai Laut menuju Kabupaten Banggai yang beribukota di Luwuk dengan jarak tempuh kurang lebih 9 jam perjalanan, dari luwuk lanjutkan dengan transportasi darat ke palu (590 km) dengan waktu tempuh kurang lebih 12 jam perjalanan, selain menggunakan transportasi darat, dapat juga menggunakan transportasi udara langsung dari Luwuk ke Palu dengan waktu perjalanan kurang lebih 1 jam.

Sesuai dengan Keputusan Menteri Pehubungan Nomor KP. 1457 Tahun 2018 tentang penetapan lokasi bandara udara baru di Kabupaten Banggai Laut Provinsi Sulawesi Tengah ini diharapkan dapat memberikan solusi bagi masyarakat setempat yang membutuhkan transportasi yang lebih cepat sehingga meningkatkan aksebilitas antar pulau, meningkatkan pertumbuhan ekonomi, mempercepat mobilitas barang dan jasa, meningkatkan konektivitas dan mampu mengembangkan potensi pariwisata (wisata bahari dan wisata budaya), Beberapa wisata budaya yang ada di Kabupaten Banggai Laut yaitu bangunan bekas peninggalan Kerajaan banggai (Keraton) dan Upacara Adat Malobot Tumbe.

Keraton ini dulunya digunakan sebagai tempat tinggal Tomundo (raja) Banggai. Sejak tahun 1992 Keraton ini sudah resmi menjadi cagar budaya berdasarkan Keputusan Menteri kebudayaan Dan Pariwisata Republik Indonesia nomor KMII/PW007Mkpo3 tentang Penetapan Gereja Tua Simpangan, Masjid Tua Bungku, Komplek Megalitik Padang Pokekea, Istana Raja Mori, Bekas Istana Raja Banggai di wilayah Sulawesi Tengah sebagai benda cagar budaya dan/atau situs yang dilindungi Undang-Undang Republik Indonesia Nomor 5 tahun 1992.

Upacara Adat Malobot Tumbe adalah sebuah acara Adat lazimnya upacara adat di berbagai Daerah di Nusantara yang megandung banyak pesan daan kaarifan untuk diteladani. Tumbe dalam bahasa Banggai dan Saluan mengandung arti sesuatu yang pertama atau awal.

Upacara Molabot Tumbe adalah istilah dalam Adat Banggai sebagai suatu Prosesi penghantaran dan penerimaan Telur Maleo dari Masyarakat Adat Batui kepada Tomundo Banggai dan Keluarga Di Banggai. Proses Adat Penghantaran dan Molabot/Penerimaan Tumbe adalah kebiasaan yang dilaksanakan secara turun temurun dalam kehidupan Masyarakat Adat lokal Batui dan Banggai. Telur Maleo belum dapat dinikmati/konsumsi oleh Masyarakat Adat di Batui sebelum telur tersebut diantarkan kepada keluarganya di Banggai sebagai masyarakat yang memmegang teguh Amanah Leluhurnya.



Salah satu daya tarik dari Kabupaten Banggai Laut ini adalah hewan endemiknya yaitu *banggai cardial fish* atau sering di singkat BCF, hewan endemik Indonesia dan tidak ditemukan di tempat lain di dunia. Ikan ini pertama kali ditemukan pada 1920 di kepulauan Banggai. Akibat perdagangan ikan hias dan kerusakan habitat alaminya, menyebabkan spesies ini terancam punah. Karena terbatasnya sebaran ikan ini, lembaga konservasi internasional IUCN telah menetapkan satwa ini masuk dalam daftar spesies terancam punah. Pada 18 Oktober 2017,

Dinas Kelautan dan Perikanan Sulawesi Tengah melakukan sosialisasi di Kabupaten Banggai Laut. Sosialisasi ini terkait dengan hasil penelitian keberadaan BCF di perairan Banggai Laut, Banggai Kepulauan dan Kabupaten Banggai, Sosialisasi ini juga untuk penetapan calon lokasi Kawasan Konservasi Perairan Kabupaten Banggai, Banggai Kepulauan dan Banggai Laut, yang akan dimasukkan dalam Perda RZWP3K Sulawesi Tengah. Dengan sosialisasi ini, menjadi salah satu instrumen lahirnya Perda Nomor 10 Tahun 2017 tentang Rencana Zonasi Wilayah Pesisir dan Pulau-Pulau Kecil Tahun 2017-2037 di Provinsi Sulawesi Tengah. Beberapa titik wilayah konservasi merupakan habitat perkembangbiakan BCF setelah Penetapan Perda Desember Tahun 2017, Direktorat Jenderal Pengelolaan Ruang Laut, Kementerian Kelautan dan Perikanan, telah mengeluarkan peraturan melalui Kepmen Kelautan dan Perikanan Nomor 49/KEPMEN-KP/2018 tentang Keputusan Penetapan Banggai Cardinal Fish sebagai jenis satwa yang dilindungi secara terbatas.

Bandara merupakan salah satu tempat memberi kesan pertama pada suatu daerah oleh karena itu bandara diharapkan mampu memperlihatkan ciri khas daerah tersebut, maka sangatlah tepat diterapkan pendekatan ikonik dalam perancangan terminal penumpang bandara baru Kabupaten Banggai Laut sebagai acuan mendesain bandara ini. Berdasarkan Studi Rencana Induk Bandara Udara Di Kabupaten Banggai Laut, Bandara ini akan melayani Rute penerbangan Luwuk - Banggai - Taliabu dan Makassar – Palu – Banggai.

Di era modern ini perkembangan transportasi semakin pesat dan menjadi kebutuhan pokok manusia untuk membantu aktifitas kesehariannya begitu pun di dunia penerbangan yang berkembang pesat sehingga dapat meminimalisir waktu tempuh dari suatu daerah ke daerah lain bahkan dengan pesatnya perkembangan dunia penerbangan hampir seluruh penjuru dunia dapat ditempuh hanya dalam beberapa jam. Perihal tersebut terdapat pada QS. Al-Rahman ayat 33 yang berbunyi :

يَا مَعْشَرَ الْجِنِّ وَالْإِنسِ إِنِ اسْتَطَعْتُمْ أَنْ تَنْفُذُوا مِنْ  
أَفْطَارِ السَّمَاوَاتِ وَالْأَرْضِ فَانْفُذُوا ۚ لَا تَنْفُذُونَ إِلَّا بِسُلْطَانٍ

Terjemahnya :

“Wahai golongan jin dan manusia! Jika kamu sanggup menembus (melintasi) penjuru langit dan bumi, maka tembuslah. Kamu tidak akan mampu menembusnya kecuali dengan kekuatan (dari Allah)”. (Kementerian Agama, RI : 2012)

Ayat Al Rahman tersebut Tentang Upaya manusia untuk mencapai penjuru dunia melalui udara mengalami perkembangan yang sangat pesat salah satunya dengan menggunakan teknologi yang dinamakan pesawat sehingga waktu tempuh dari satu daerah ke daerah yang lain sangat cepat, dan sangat mempermudah aktifitas manusia berdasarkan kebutuhan tersebut dibutuhkan fasilitas yang menunjang pesawat salah satunya yaitu bandar udara.

## **B. Rumusan Masalah**

Bagaimana mendesain terminal penumpang bandara domestik dengan pendekatan Arsitektur Ikonik di Kabupaten Banggai Laut ?

## **C. Tujuan dan Sasaran Pembahasan**

### **1. Tujuan**

Untuk mendapatkan desain terminal penumpang bandara dengan pendekatan Arsitektur Ikonik di kabupaten banggai laut

## 2. Sasaran pembahasan

Sasaran yang ingin dicapai dalam merancang terminal penumpang ini antara lain:

- a) Pengolahan Tapak untuk menghasilkan site plane
- b) Pemograman Ruang untuk menghasilkan denah
- c) Pengolahan bentuk untuk menghasilkan tampak dan potongan
- d) Pendukung dan kelengkapan bangunan untuk menghasilkan rencana-rencana,
- e) Pendekatan perancangan arsitektur ikonik untuk menghasilkan bentuk dan karakteristik bangunan.

## **D. Lingkup dan Batas Pembahasan**

### 1. Lingkup Pembahasan

Lingkup pembahasan mencakup tentang kajian ilmu arsitektur dalam hal ini penulis membatasi pembahasan yaitu mendesain terminal penumpang Bandar Udara dengan pendekatan arsitektur ikonik di banggai laut

### 2. Batas Pembahasan

Batas pembahasan dalam penulisan ini adalah mendesain terminal penumpang Bandar udara harus disesuaikan dengan kebutuhan penumpang dalam jangka 15 tahun ke depan. Dengan mengeksplorasi lokalitas masyarakat banggai laut khususnya suku banggai seperti hewan endemik banggai laut, tarian-tarian adat, rumah adat sehingga bandara ini menjadi ikon baru di kabupaten banggai laut.

## **E. Metode Pembahasan**

Metode pembahasan dilakukan dengan metode ilmiah, mulai dari pengumpulan data tahap awal, analisis hingga transformasi desain. Adapun metodenya sebagai berikut :

### 1. Pengumpulan data

Pengumpulan data diperoleh dari hasil pembelajaran pustaka terkait teori-teori pendukung dan prinsip-prinsip yang terkait dengan Bandar Udara serta pendekatan ikonik pada arsitektur

### 2. Analisis data

Analisis data dimulai dengan pengolahan data secara sistematis dan menerapkan metode perancangan dan pendekatan arsitektur ikonik yang digunakan pada perancangan bandar udara di banggai laut.

### 3. Transformasi desain

Trasnformasi dilakukan dari konsep perancangan yang telah didapat ke dalam bentuk desain grafis dengan menggunakan metode eksplorasi desain, sehingga menghasilkan desain dengan pendekatan arsitektur ikonik.

## **F. Sistematika pembahasan**

### **BAB I : Pendahuluan**

Dalam bab ini akan diuraikan latar belakang penulisan, Rumusan masalah, tujuan dan sasaran pembahasan, lingkup pembahasan, metode pembahasan serta sistematika pembahasan.

### **BAB II : Tinjauan Umum**

Dalam bab ini diuraikan tentang teori-teori pendukung yang berkaitan dengan judul, analisa-analisa tentang studi banding ataupun studi preseden

### **BAB III : Tinjauan Khusus**

Dalam bab ini berisi tentang gambaran kondisi tapak serta mengurai dan menganalisis pelaku, kegiatan, dan eksisting taksiran ruang dan lain-lain.

### **BAB IV : Konsep desain**

Dalam bab ini merupakan penjabaran tentang pendekatan konsep yang akan diterapkan dalam desain bandar udara

## **BAB V : Transformasi Desain**

Dalam bab ini berisi tentang transformasi bentuk pada bangunan khususnya terminal.

## **BAB VI : Hasil Desain**

Dalam bab ini menampilkan hasil dari teori dan desain dalam bentuk gambar siteplan, denah, potongan, 3 dimensi maket dan banner.

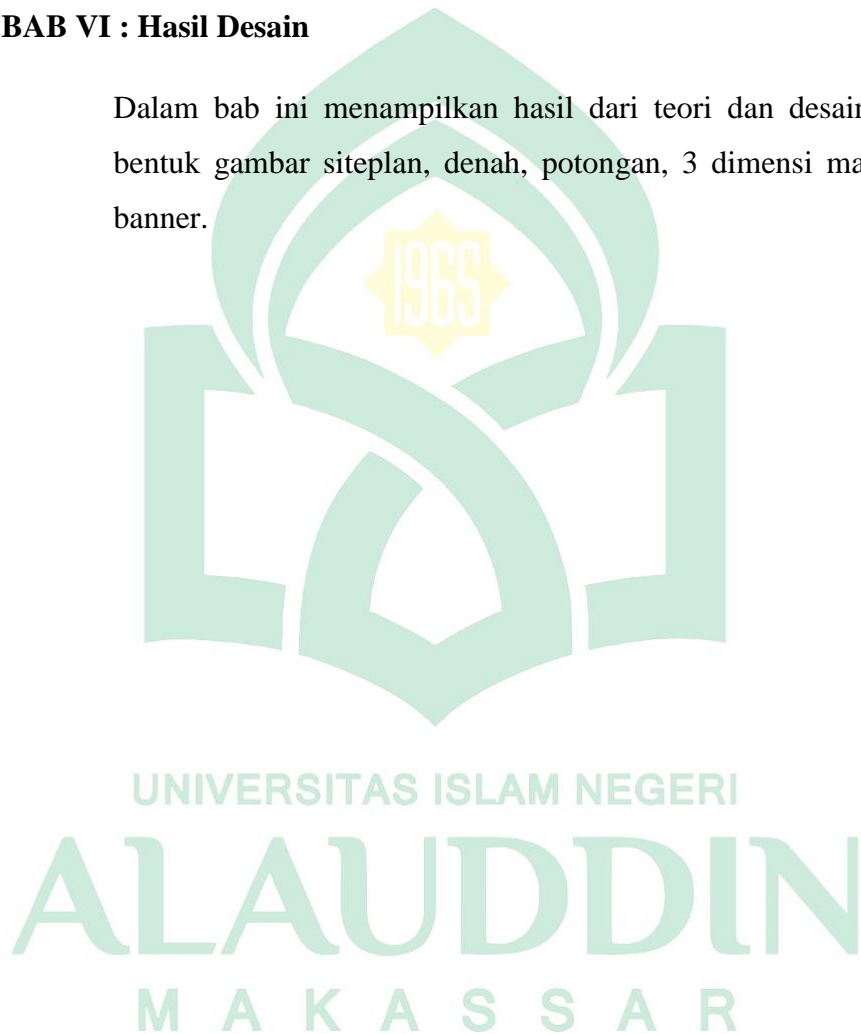

## **BAB II**

### **TINJAUAN UMUM**

#### **A. Pengertian judul**

Berdasarkan judul “Bandara Domestik dengan pendekatan arsitektur ikonik di kabupaten Banggai laut” diuraikan melalui beberapa definisi kata yang terdapat pada kalimat judul sebagai berikut :

##### **1. Bandara**

Pengertian bandara dalam kamus besar bahasa Indonesia tahun 2014 adalah pelabuhan udara atau sebuah fasilitas pesawat terbang dapat lepas landas dan mendarat.

##### **2. Domestik**

Menurut kamus besar bahasa Indonesia pengertian domestik adalah sesuatu yang berhubungan dengan atau mengenai permasalahan dalam negeri. Arti Domestik juga bermakna sesuatu yang bersifat kerumahtanggaan. Hal ini berarti istilah domestik mencakup segala sesuatu yang masuk dalam ruang lingkup internal dalam negeri atau dalam rumah tangga. Istilah domestik juga bisa diganti dengan kata lokal yang maksudnya sama-sama menunjukkan sesuatu yang berhubungan dengan dalam negeri atau dalam wilayah tertentu.

##### **3. Arsitektur ikonik**

Menurut Ujjianto Pawitro arsitektur ikonik adalah karya arsitektur atau bangunan yang dapat dijadikan sebagai tanda atau penanda tempat di lingkungan sekitar ataupun karya arsitektur yang menjadi tanda dari era waktu tertentu

##### **4. Banggai Laut**

Banggai laut adalah salah satu kabupaten di Provinsi Sulawesi tengah, Indonesia. Banggai laut merupakan hasil pemekaran dari Kabupaten Banggai kepulauan yang disahkan dalam sidang Paripurna DPR RI pada tahun 14 Desember 2012 di gedung DPR RI tentang Rancangan UU Daerah Otonomi baru (DOB).

## B. Teori yang terkait

### 1. Bandara

Menurut Annex 14 dari ICAO (*international Civil Aviation Organization*): bandar udara adalah area tertentu yang di daratan atau perairan (termaksud bangunan, instalasi dan peralatan) yang di peruntukan baik secara keseluruhan atau sebagian untuk kedatangan, keberangkatan dan pergerakan pesawat.

Dalam Undang-undang No.1 tentang penerbangan dari PM.69 Tahun 2013 tentang tatanan Kebandarudaraan Nasional Bandar Udara adalah kawasan di daratan dan/atau perairan dengan batas-batas tertentu yang digunakan sebagai tempat pesawat udara mendarat dan lepas landas, naik turun penumpang, bongkar muat barang, dan tempat perpindahan intra dan antarmoda transportasi yang dilengkapi dengan fasilitas keselamatan dan keamanan penerbangan, fasilitas pokok dan fasilitas penunjang lainnya.

Sedangkan definisi bandar udara menurut PT (persero) Angkasa pura adalah “lapangan udara, termasuk segala bangunan dan peralatan yang merupakan kelengkapan minimal untuk menjamin tersedianya fasilitas bagi angkutan udara untuk masyarakat” yang meliputi:

#### a) Sisi Udara (*Air Side*)

##### (1) *Runway* atau landasan pacu yang mutlak diperlukan pesawat.

Panjangnya landas pacu biasanya tergantung dari besarnya pesawat yang dilayani. Untuk Bandar udara perintis yang melayani pesawat kecil, landasan cukup dari rumput ataupun tanah yang diperkeras (stabilitas). Panjang landasan perintis umumnya 1.200 meter dan lebar 20 meter, misal melayani Twin Otter, Cassna, dll. Pesawat kecil berbaling-baling dua (umumnya cukup 600-800 meter saja). Sedangkan untuk bandara udara yang agak ramai

dipakai konstruksi aspal dengan panjang 1.800 meter dan lebar 30 meter. Pesawat yang dilayani adalah jenis *Turbo-prop* atau jet kecil seperti Fokker-27, tetuko 234, Fokker-28 dan seterusnya. Pada bandara udara yang ramai, umumnya dengan konstruksi beton dengan panjang 3.600 meter dan lebar 45-60 meter. Pesawat yang dilayani adalah jet sedang seperti Fokker-100, DC-10, B-747, Hercules dlsb. Bandar udara international terdapat lebih dari satu landasan untukantisipasi ramainya lalu lintas.

- (2) Apron atau tempat parkir pesawat yang dekat dengan terminal bulding, sedangkan *taxiway* menghubungkan apron dengan *runway*. Konstruksi apron umumnya beton bertulang, karena memikul beban besar yang besar yang statis dari pesawat.
- (3) *Air traffic Controller*, berupa menara khusus pemantau yang dilengkapi radio control dan radar.
- (4) Unit penanggulangan kecelakaan (*air rescue service*) berupa pelaton penolong dan pemadam kebakaran, mobil pemadam kebakaran, tabung pemadam kebakaran, ambulans, dan pelaton penolong lainnya.
- (5) *Fuel service* untuk mengisi bahan bakar

b) Sisi darat ( *Land Side*)

- (1) Terminal Bandar udara atau *Concounrse* adalah pusat urusan penumpang yang datang atau pergi. Di dalam terdapat pemindai bagasi sinal X, counter check-in, (CIQ, Costum- Inmigration- Quarantine) untuk Bandar udara internasional, dan ruang tunggu (boarding lounge) serta berbagai fasilitas untuk kenyamanan penumpang. Di Bandar udara besar, penumpang masuk ke pesawat melalui garbarata atau *avio bride*. Di Bandar udara kecil, penumpang naik ke pesawat melalui tangga (pax step) yang bisa dipindah-pindah



- (a) Curb, adalah tempat penumpang naik-turun dari kendaraan darat ke dalam bangunan terminal
- (b) Parkir kendaraan, untuk parkir para penumpang dan pengantar/penjemput ,termasuk taksi.
- (2) Terminal penumpang adalah bangunan yang disediakan untuk melayani seluruh kegiatan yang dilakukan oleh penumpang dari mulai keberangkatan hingga kedatangan. Jenis, luas, dan kelengkapan dari bangunan terminal penumpang disesuaikan dengan luas bangunan yang merupakan representasi dari jumlah penumpang yang dilayani dan kompleksitas fungsi dan pengguna yang ada.

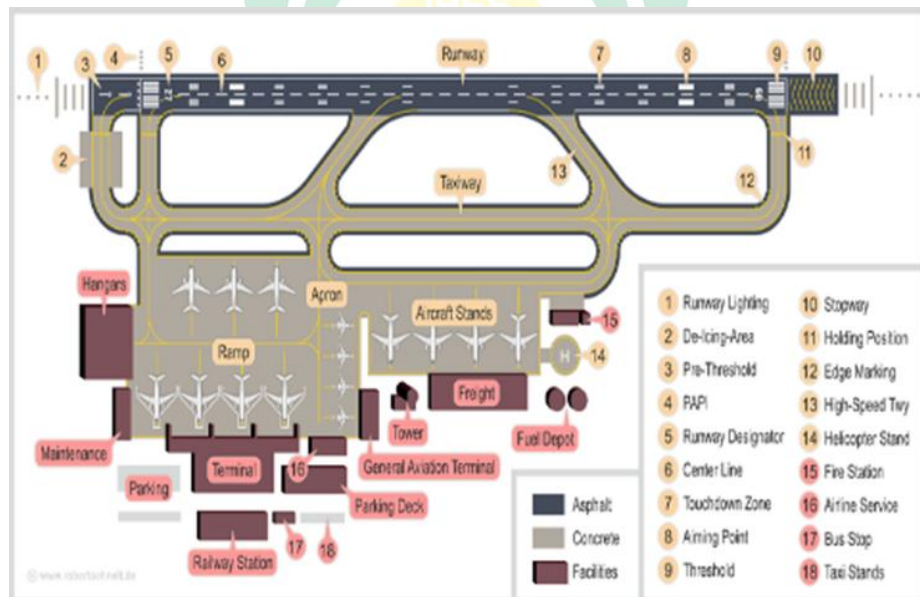

Gambar II.1 Contoh infrastruktur Bandar udara  
 Sumber : <http://astrophysicsblogspot.com>, (diakses 15 september 2019)

## 2. Klasifikasi Bandar Udara

- a) Klasifikasi Bandar Udara di dalam UU no.1 tahun 2009 tentang penerbangan, menyebutkan 6 jenis Bandar udara, yaitu:
- (1) Bandar udara umum, adalah Bandar udara yang melayani kepentingan umum.
  - (2) Bandara udara Khusus, adalah Bandar udara yang hanya

digunakan untuk melayani kepentingan sendiri upaya menunjang usaha pokoknya.

(3) Bandar udara Domestik, adalah Bandar udara yang melayani rute penerbangan di dalam negeri.

(a) Bandar udara International, adalah bandara udara yang melayani rute penerbangan dalam dan rute penerbangan dari dan keluar negeri.

(b) Bandar udara Pengumpul (*hub*), adalah Bandar udara yang memiliki cakupan pelayanan yang luas dari berbagai bandara yang melayani penumpang dan/atau kargo dalam jumlah besar dan mempengaruhi perkembangan ekonomi secara nasional atau berbagai provinsi.

(c) Bandar udara Pengumpan (*spoke*), adalah Bandar udara yang memiliki cakupan pelayanan dan mempengaruhi dalam perkembangan ekonomi terbatas.

b) Klasifikasi berdasarkan kegiatan operasional kapasitas pelayanan Bandar Udara.

(1) Kelas I A dan I B

(2) Kelas II A dan II B

(3) Kelas III A dan III B

(4) Kelas IV A dan IV B

(5) Kelas V A dan V B

c) Klasifikasi berdasarkan daya tampung terminal bandara

Table II.1 klasifikasi Berdasarkan Daya Tampung Terminal Bandara

Kelas	Penumpang/Tahun
I	> 1.000.000
II	500.000 – 750.000
III	250.000 – 500.000
IV	1.000 – 250.000
V	50.000 -100.000
VI	25.000 – 50.000
VII	< 25.000

(sumber: Keputusan Menteri perhubungan no.04/1992)

### 3. Standar dan Sirkulasi Terminal Penumpang Bandara Domestik

#### a) Perancangan area terminal

Dalam perencanaan yang diatur Menti Perhubungan nomor 20 tahun 2005 untuk menerapkan persyaratan keselamatan operasi penerbangan, Bangunan terminal dibagi dalam tiga kelompok ruangan, yaitu:

##### (1) Ruang umum

Berfungsi menampung kegiatan umum, baik penumpang, pengunjung maupun karyawan (petugas) bandara. Untuk memasuki ruangan ini tidak perlu melalui pemeriksaan keselamatan operasi penerbangan. Perencanaan fasilitas umum ini bergantung pada kebutuhan ruang dan kapasitas penumpang dengan memperhatikan

(a) Fasilitas-fasilitas penunjang seperti toilet harus direncanakan berdasarkan kebutuhan minimum.

(b) Harus dipertimbangkan fasilitas khusus, misalnya untuk orang cacat.

(c) Aksesibilitas dan akomodasi bagi setiap fasilitas tersebut direncanakan semaksimal mungkin dengan kemudahan pencapaian bagi penumpang dan pengunjung.

(d) Ruang ini dilengkapi dengan ruang konsesi meliputi bank, salon, kafetaria, money changer, P3K, informasi, gift shop, asuransi, kios koran/majalah, toko obat, nursery, kantor pos, wartel, restoran dan lain-lain.

(2) Ruang semi steril

Digunakan untuk pelayanan penumpang seperti proses pendaftaran penumpang dan bagasi atau check-in, proses pengambilan bagasi penumpang datang dan proses penumpang transit atau transfer. Penumpang yang akan memasuki ruangan ini harus melalui pemeriksaan petugas keselamatan operasi penerbangan. Di dalam ruangan ini masih diperbolehkan adanya ruang konsesi.

(3) Ruang steril

Ruang yang disediakan bagi penumpang yang akan naik ke pesawat udara. Untuk memasuki ruangan ini penumpang harus melalui pemeriksaan yang cermat dari petugas keselamatan operasi penerbangan. Di dalam ruangan ini tidak diperbolehkan ada ruang konsesi. Dalam merancang bangunan terminal penumpang harus memperhatikan faktor keamanan sesuai dengan ketentuan yang berlaku di dalam keselamatan operasi penerbangan.

b) Sirkulasi penumpang ke dalam dan ke luar terminal

(1) Sirkulasi penumpang berangkat

Penumpang yang akan bepergian menggunakan pesawat udara mulai dari bagian umum ke bagian semi steril untuk melakukan pemeriksaan dan pelaporan kemudian menuju bagian steril/ruang tunggu keberangkatan

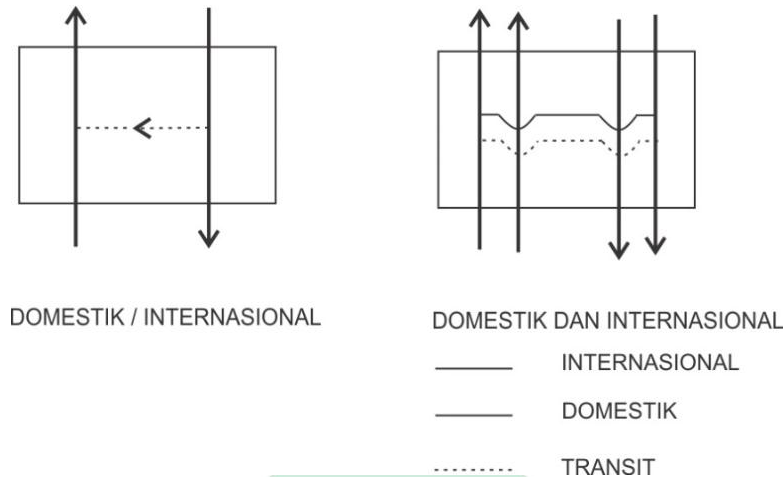

Gambar II.2 Sirkulasi penumpang

Sumber: Peraturan Menteri Perhubungan No. KM 20, 2005:6

4. Sirkulasi penumpang datang/transit

Penumpang yang datang dan turun dari pesawat mulai dari bagian steril ke bagian semi steril menuju bagian umum, atau ke bagian steril (untuk penumpang transit).

Menurut Landrum & Brown dalam Airport terminal planning and design (2010), para penumpang berangkat (domestik) memasuki aula keberangkatan atau lobi, yang dapat diakses baik dengan mobil melalui sistem jalan akses atau dengan berjalan kaki dari fasilitas parkir. Aula keberangkatan atau lobi juga dapat diakses dengan kereta ringan di beberapa bandara. Saat memasuki aula keberangkatan, penumpang dapat check-in di area tiket penerbangan masing-masing sebelum melanjutkan ke pos pemeriksaan keamanan. Penumpang yang telah check in secara jarak jauh, baik di lokasi di luar lokasi atau melalui internet, dapat langsung menuju lokasi jatuhnya tas dan kemudian ke pos pemeriksaan keamanan. Penumpang yang tidak memiliki tas check-in dapat langsung menuju ke pos pemeriksaan keamanan.

Pada keamanan, semua penumpang dan barang bawaan diperiksa. Setelah melalui keamanan, penumpang dapat berbelanja di konsesi, makan, atau melanjutkan ke ruang tunggu gerbang. Ketika penerbangan dipanggil, mereka akan melanjutkan ke kamar kecil (jika belum ada) untuk naik ke pesawat.

Sesampainya penumpang domestik, turunkan pesawat dan memasuki gedung terminal di lantai dasar atau tingkat keberangkatan tergantung pada jenis pesawat dan operasi concourse. Mereka kemudian diarahkan menuju area pengambilan bagasi melalui papan petunjuk melalui pintu keamanan satu arah dan ke aula kedatangan, di mana mereka dapat mengklaim bagasi mereka dan berkumpul kembali dengan keluarga dan teman-teman.

Dari aula kedatangan, penumpang dapat melanjutkan ke layanan seperti transportasi dan counter hotel / akomodasi, pusat informasi wisata, koneksi kereta api, dan fasilitas parkir. Tergantung pada bandara, fasilitas penyewaan mobil dapat berlokasi di lokasi terpencil di properti bandara yang diakses melalui angkutan mobil sewaan yang dioperasikan oleh masing-masing perusahaan mobil sewaan atau shuttle bus umum untuk fasilitas terkonsolidasi. Bus-bus ini biasanya menjemput penumpang di area yang ditentukan di dalam atau di luar daerah batas kedatangan tergantung pada infrastruktur jalan bandara.

Sirkulasi yang aman biasanya terdiri dari koridor utama atau concourse, ditambah pos pemeriksaan keamanan. Concourse biasanya dimuat tunggal (gerbang di satu sisi) atau dua kali lipat (gerbang di kedua sisi). Concourse tunggal juga dapat memiliki konsesi dan penggunaan lainnya di sisi non gerbang yang dapat menyebabkan mereka berfungsi lebih seperti concourses double-loaded. Lebar koridor adalah fungsi dari pemuatan tunggal / ganda, kehadiran trotoar bergerak, volume penumpang, dan aktivitas hubbing.

Konsep distribusi vertikal, adalah pemisahan tempat kegiatan pemrosesan utama dalam sebuah gedung terminal penumpang ke dalam beberapa tingkat bangunan, pada umumnya untuk memisahkan area kedatangan dengan area keberangkatan. Area kedatangan biasanya pada tingkat bawah (ground level) dan area keberangkatan pada tingkat atas.

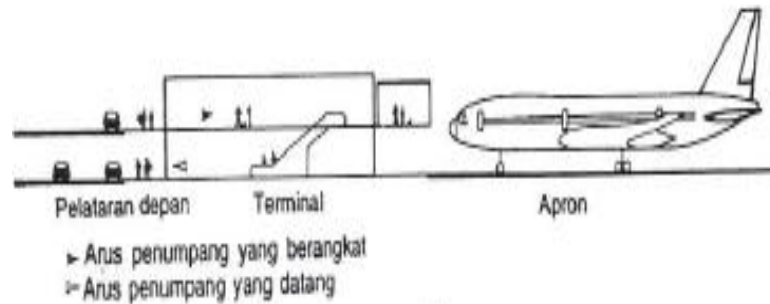

Gambar II.3 Konsep distribusi vertikal

Sumber: Robert Horonjeff, Perencanaan dan perancangan bandar Udara, 1950

### 5. Standar luas terminal penumpang domestik

Luas bangunan terminal penumpang didasarkan atas jumlah pelayanan penumpang/tahun dan jumlah penumpang waktu sibuk. Berikut Tabel II.2 tentang standar perhitungan luasan terminal penumpang

Table II.2 Tentang standar perhitungan luasan terminal penumpang

No	Jumlah Penumpang/tahun	Standar luas		Catatan
		Standar luas terminal		
		M <sup>2</sup> /jumlah Waktu sibuk	Total/m <sup>2</sup>	
1.	50.000-≤ 100.000	-	600	Standar luas terminal ini belum memperhitungkan kegiatan komersial
2.	100.001-≤ 150.000	10	-	
3.	150.001-≤ 500.000	12	-	
4.	500.001-≤ 1.000.000	14	-	
5.	>1.000.000	Dihitung lebih detail	-	

(Sumber: Menteri Perhubungan No. KM 20, 2005:6)

### 6. Kelengkapan ruang dan fasilitas

Jenis luas dan kelengkapan dari bangunan terminal penumpang disesuaikan dengan luas bangunan. Kelengkapan ruang dan fasilitas bangunan terminal penumpang standar dijelaskan dalam Tabel II.3.

Table II.3 Standar kelengkapan ruang dan fasilitas terminal penumpang

<b>Fasilitas</b>	<b>Kelengkapan ruang dan fasilitas</b>
Terminal Standar 600 m <sup>2</sup> (domestik)	Teras kedatangan dan keberangkatan ( <i>curb side</i> ) Ruang lapor diri ( <i>check in area</i> ) Ruang tunggu berangkat ( <i>departure lounge</i> ) Toilet pria dan wanita ruang tunggu keberangkatan Ruang pengambilan bagasi ( <i>baggage claim</i> ) Area komersial ( <i>concession arealroom</i> ) Kantor airline ( <i>airline administration</i> ) Toilet pria dan wanita untuk umum ( <i>public toilet</i> ) Ruang simpan barang hilang ( <i>lost &amp; found room</i> ) Fasilitas telepon umum ( <i>public telephone</i> ) Fasilitas pemadam api ringan Peralatan pengambilan bagasi-tipe <i>gravity roller</i> kursi tunggu

(Sumber: Menteri Perhubungan No. KM 20, 2005:8)

#### 7. Fasilitas terminal yang lain

Berikut beberapa fasilitas penunjang yang juga penting dalam hal desain disebutkan dalam Tabel II.4.

Table II.4 Kelengkapan ruang dan fasilitas lainnya

<b>Fasilitas</b>	<b>Kelengkapan ruang dan fasilitas</b>
Fasilitas penyandang cacat	Penyediaan ramp untuk setiap perbedaan ketinggian lantai di dalam bangunan terminal penumpang (bagi pengguna kursi roda)
Fasilitas untuk penumpang (Ruang Konses)	Restoran kios, salon, kantor pos dan giro bank, <i>money changer</i> , dll.
Fasilitas Penunjang terminal/ bandar udara	Kantor pengelola, ruang mekanikal dan elektrik, ruang komunikasi, ruang kesehatan, ruang rapat, ruang pertemuan, dapur, <i>catering</i> , fasilitas perawatan udara.
Fasilitas parkir	Jumlah = 0.8 x penumpang waktu sibuk Luas = jumlah lot x 35 m <sup>2</sup>



*(Sumber: Menteri Perhubungan No. KM 20, 2005:9)*

## 8. Transportasi Kedalam dan Keluar Terminal

Menurut Warta Ardhia dalam *Perencanaan Integrasi Transportasi Antarmoda Dalam Pembangunan Bandar Udara* (2016:2). Untuk mewujudkan peran bandar udara secara lebih luas yaitu tidak hanya sebatas untuk tempat penumpang naik dan turun pesawat, memerlukan implementasi konsep integrasi transportasi antarmoda untuk memudahkan aksesibilitas penumpang dan meningkatkan konektivitas wilayah. Integrasi menjadi hal yang mutlak diterapkan dalam pembangunan infrastruktur seperti bandar udara.

Zhang and Hansen (2006) mendefinisikan transportasi antarmoda sebagai suatu sistem yang menghubungkan moda transportasi yang berbeda seperti transportasi darat, transportasi udara, transportasi laut, dan kereta api sehingga dapat memfasilitasi penumpang untuk menyelesaikan keseluruhan perjalanannya dengan menggunakan lebih dari satu moda.

Menurut Landrum & Brown dalam *Airport Passenger Terminal Planning and Design* (2010:43) Sistem jalan akses bandara, juga dikenal sebagai sistem jalan masuk / keluar bandara, menghubungkan jalan-jalan di dalam bandara dengan sistem jalan lokal dan regional dan merupakan titik transisi antara sistem jalan lokal dan regional dan area terminal bandara. Ini akan perlu memiliki kapasitas untuk menangani volume lalu lintas untuk saat ini dan masa depan. Fasilitas ini dapat bervariasi dari jalan arteri dengan kontrol sinyal lalu lintas ke jalan raya akses / jalan raya jenis terbatas di bandara yang lebih besar.

Salah satu pertimbangan utama untuk mempertimbangkan dalam merencanakan jalan akses bandara adalah memastikan bahwa mereka hanya digunakan oleh pengguna bandara. Trafik non-bandara harus dihalangi. Lalu lintas seperti ini dapat dengan mudah dihambat dengan merancang sistem jalan yang tidak memberikan insentif bagi pengemudi

lain untuk menggunakan jalan bandara, seperti keuntungan waktu perjalanan bagi pengemudi yang mencari rute ke tujuan lain. Desain jalan ini perlu dipertimbangkan secara hati-hati dalam semua jenis kondisi lalu lintas. Misalnya, mungkin tidak ada keuntungan apa pun selama kondisi normal, tetapi keuntungan dapat muncul ketika kondisi trafik di off-airport roadways sangat padat.

Cara terbaik untuk mencegah lalu lintas non-bandara adalah memastikan bahwa satu-satunya tujuan untuk jalan masuk bandara adalah terminal bandara dan fasilitas bandara lainnya. Salah satu cara yang biasanya dilakukan adalah dengan menggunakan jalan lingkar yang melayani terminal, parkir, dan fasilitas lainnya. Bandara sering menjadi titik konvergensi untuk berbagai moda transportasi termasuk jalan, kereta api, dan, dalam beberapa kasus, feri.

Koneksi menggunakan jalur laut juga ada pada konsep pengembangan bandar udara Juwata Tarakan. Bandar udara yg dekat dengan laut dan merupakan area transit oleh beberapa kapal laut di seluruh dunia. Dikelilingi kanal besar maka transportasi laut juga digunakan untuk langsung ke bandar udara, ini karena beberapa wilayahnya merupakan kepulauan.

#### 9. Interior dan Eksterior Terminal;

Menurut Falsafah dari ruang dalam di terminal penumpang pada umumnya memberikan kesan baik agar penumpang tidak merasa bahwa sebenarnya mereka berada di terminal tersebut seperti sedang dikurung sementara (Direktur Jendral Perhubungan Udara nomor SKEP/347/XII/1999).

Pada umumnya didalam terminal penumpang, arus penumpang selalu terlihat tergesa-gesa, karena mereka ingin cepat sampai di tujuannya dengan selamat dan aman. Sehingga sangat dibutuhkan ruang yang luas, dan pada daerah publik diusahakan sesedikit mungkin terdapat kolom, karena akan menghalangi pandangan aparat keamanan.

Dalam perencanaan bangunan terminal penumpang, selain faktor fungsi, falsafah dan karakter, yang harus diperhatikan juga adalah faktor estetika dari bangunan terminal penumpang tersebut.

Bandar udara merupakan salah satu pintu gerbang daerah, sedangkan bangunan terminal penumpang adalah pintu gerbang dari bandara tersebut. Oleh karena itu dalam membuat rancang bangun terminal penumpang harus diupayakan untuk mencerminkan arsitektur daerah setempat, baik dalam perencanaan bagian eksterior maupun interiornya.

Setiap daerah mempunyai elemen-elemen arsitektur yang menggambarkan kekayaan budaya daerah setempat, seperti bentuk atap, kolom, ukiran pintu, jendela, lisplank, tangga dan lain-lain. Masing-masing elemen mempunyai arti. Khusus yang penggunaannya pun harus diperhatikan secara seksama. Elemen arsitektur untuk bangunan rumah ibadah, tidak dapat dipergunakan pada bangunan rumah tinggal. Begitu juga elemen arsitektur yang digunakan di pemakaman tidak dapat digunakan pada bangunan umum lainnya. Hal ini harus menjadi perhatian dalam perencanaannya.

Elemen arsitektur daerah tersebut dapat diterapkan atau dimodifikasikan pada elemen-elemen bangunan terminal penumpang. Baik pada bentuk atap, maupun pada elemen-elemen bangunan lain yang menyatakan bentuk karya seni daerah. Elemen-elemen arsitektur tersebut berfungsi sebagai elemen estetika ruang yang memberi kesan asri, indah dan penambah kenyamanan.

Dalam keputusan Direktur Jendral Perhubungan Udara nomor SKEP/347/XII/1999 (1999), perencanaan elemen-elemen arsitektur daerah yang diterapkan pada bagian eksterior dan interior bangunan, harus memperhatikan hal-hal berikut:

a) Fungsi Ruang

Ruang-ruang tertentu pada bangunan terminal penumpang yang

cocok untuk penerapan elemen-elemen arsitektur/karya seni daerah, seperti publik hall, ruang tunggu keberangkatan, ruang tunggu kedatangan dan lain-lain.

b) Makna simbolik

Dalam tiap unsur arsitektur/karya seni daerah memiliki tujuan dan makna atau arti, sehingga dalam penempatannya harus sesuai dengan jenis ruang. Misal, penempatan ornamen Patra Punggel ( Bali ) pada bagian atau pintu masuk.

c) Proporsi atau skala

Sebagai unsur penunjang dalam peranannya di bangunan terminal, perencanaan elemen arsitektur / karya seni daerah harus memperhatikan proporsi dan skala yang tepat. Misal, penempatan lampu hias pada ruang tunggu terminal harus memperhatikan proporsi dan besaran ruang tersebut.

Bagian terminal penumpang yang terlihat dari luar daerah sisi udara adalah:

Perencanaan ruang keberangkatan dan koridor tersebut harus memperhatikan kriteria sebagai berikut :

- (1) Penumpang di dalam bangunan terhindar dari gangguan cuaca/iklim, seperti angin yang keras, hujan, dan sinar matahari, panas apron serta silau matahari yang menimpa apron.
- (2) Semburan dan bau gas buangan serta bising suara pesawat di apron. Kondisi steril penumpang yang telah berada di daerah ruang tunggu keberangkatan dan koridor harus dijaga, agar tidak tercampur dengan kegiatan dari luar.

Keadaan dan pemandangan yang sulit dihindari adalah kotornya apron oleh minyak bahan bakar pesawat, dan berjamanya peralatan untuk membantu parkir dan bongkar muat pesawat. Namun dengan kemajuan teknologi mekanikal dan biaya yang relatif besar maka

daerah apron akan tampak bersih dan rapih, dengan dibangunnya / dibuatnya:

(a) Penarik dan pendorong otomatis untuk pesawat yang akan sandar ataupun yang akan tinggal sandar dari tempatnya parkir, untuk persiapan menyalakan mesinnya dengan peralatan yang tersembunyi di dalam apron.

(b) Lantai basement untuk menyimpan peralatan bongkar/muat pesawat. Peralatan pengarah pendaratan otomatis, yang terlihat jelas oleh pilot pesawat.

Penyegaran / penghijauan merupakan elemen penyejuk yang harus diperhatikan, akan tetapi faktor bahaya terhisapnya tanaman oleh mesin jet yang sangat mengganggu terhadap sterilitasnya daerah apron harus diperhatikan.

Sedangkan bagian terminal penumpang yang terlihat dari luar daerah sisi darat (land side) adalah curb side atau publik hall di area keberangkatan dan kedatangan penumpang.

Perencanaan curb side tersebut harus memperhatikan kriteria berikut :

- (1) Penumpang dan pengunjung bandara lainnya terhidar dari gangguan cuaca iklim, seperti angin yang keras, hujan dan sinar matahari pada saat naik atau turun dari kendaraan.
- (2) Curb side harus direncanakan dengan cukup lebar di depan area keberangkatan dan kedatangan untuk dapat menampung dan memberi kenyamanan bagi penumpang dan pengunjung lain.
- (3) Petunjuk arah dengan rambu-rambu yang informatif, yaitu jelas, mudah dibaca dan dimengerti baik bagi penumpang maupun pengunjung lainnya.
- (4) Material lantai dipergunakan dari jenis yang tidak licin dan mudah

dibersihkan.

Falsafah dari terminal penumpang dilihat dari sisi luar adalah agar dapat memberi kesan-kesan:

- (a) Dapat mempunyai identitas terminal penumpang suatu daerah/negara, karena terminal penumpang adalah "gate"/pintu gerbang udara suatu daerah/Negara
- (b) Pada waktu penumpang berada di dalam pesawat, dapat merasakan kesan mengundang dan kemegahan, kerapian, kebersihan dan keteraturan dari bandara.
- (c) Pada waktu penumpang berada di daerah parkir kendaraan, dapat menikmati keteduhan tanaman pelindung dan kemegahan serta kesan mengundang dari curb side.

Dari kesan ruang luar yang terjadi tersebut diatas, diperoleh karakter arsitektural bangunan terminal penumpang yang ingin dicapai yaitu:

- (a) Modern
- (b) Dengan bentuk struktur fungsional dan bahan teknologi moderen antara lain sebagai berikut:
- (c) Struktur: Rangka baja, beton shell, baja kawat dan beton prestress dsb.
- (d) Bahan: Baja, beton komposit, panel komposit alluminium, fiber glass.
- (e) Warna: Lunak dikombinasi warna kuat, sehingga memberikan kesan dinamis/modern.

#### 10. Tradisional

Kesan arsitektur tradisional dari sudut pandang luar bangunan biasanya terlihat dari bentuk atapnya saja, sebab secara keseluruhan kesan tradisional tidak dapat terjadi karena adanya bidang-bidang kaca,

yang akan memberi kesan gelap dan tertutup:

- a) Struktur: Dapat modern, tetapi bentuk atap tradisional
- b) Bahan: Penutup atap genteng / sirap, dapat modern tetapi konstruksi tradisional
- c) Warna : Lunak, coklat, hitam, menyatu dengan alam.

#### 11. Aktifitas Bandar Udara

Aktifitas pada Bandar udara merupakan suatu fasilitas sebagai perantara antara transportasi udara dengan transportasi darat, yang secara umum fungsinya sama dengan terminal, yakni sebagai:

- a) Tempat pelayanan bagi keberangkatan/kedatangan pesawat
- b) Untuk bongkar/muat barang naik/turun penumpang
- c) Tempat perpindahan (moda transportasi yang sama)
- d) Tempat klasifikasi barang/penumpang menurut jenis, tujuan, perjalanan, dan lain-lain
- e) Tempat menyimpan barang
- f) Sebagai tempat pengisian bahan bakar, perawatan dan pemeriksaan kondisi pesawat.

#### 12. Faktor Keamanan Dalam Bandara

Menurut Landrum & Brown dalam *airport Passanger Terminal Planing And Design, Volume I* (2010:103) Perancangan untuk keamanan bandara secara umum, dan terminal khususnya, harus dimulai lebih awal dengan tinjauan keamanan dari upaya desain skematis para arsitek dan insinyur

Keamanan terminal tidak terbatas pada masalah anti-terorisme dan pembajakan, operator bandara juga harus berusaha melindungi masyarakat dan pencurian, serangan fisik, vandalism dan kerusakan

kendaraan di fasilitas parkir, dan semua kekhawatiran khas yang ditemukan dalam lingkungan public yang sangat dinamis, sangat transien dan penuh tekanan. Ini bukannya hal-hal sepele, mereka adalah masalah operasional harian di mana sisa terminal harus menemukan koeksistensi yang nyaman.

Meskipun masalah keamanan bandara biasanya dimulai di batas keliling bandara, panduan ini akan fokus pada tiga area utama kompleks terminal:

a) Keamanan di sisi udara

- (1) Kendaraan dan gerbang pejalan kaki dan portal
- (2) Perencanaan untuk pos pemeriksaan kendaraan
- (3) Darerah apron

b) Keamanan terminal

- (1) Masalah lobi terminal
- (2) Penyaringan karyawan
- (3) Penyaringan bagasi

c) Keamanan di darat

- (1) Akses jalan dan trotoar terminal
- (2) Koneksi multi-modal dan multi-terminal

Untuk pengendalian keamanan terhadap orang dan barang ada beberapa prosedur keamanan (Warta Ardhia,2012) sebagai berikut:

- (a) Pemeriksaan penumpang dan bagasi kabin
- (b) Penumpang transit dan transfer
- (c) Pemeriksaan orang personel pesawat udara, pegawai beserta barang bawaannya.



- (d) Prosedur pemeriksaan khusus
- (e) Pengecualian pemeriksaan keamanan
- (f) Penanganan penumpang yang membawa senjata dan alat-alat berbahaya
- (g) Penumpang dalam status tahanan, penumpang dalam pengawasan, dan penumpang khusus dan penumpang haji
- (h) Bagasi tercatat/kargo dan pos
- (i) Pemeriksaan dan pelaporan (*check-in*) penumpang.

### 13. Arsitektur ikonik

Pada Singhadwala edisi 44 (2014), arsitektur ikonik dalam simiotika arsitektur, berdasarkan jenisnya tanda (*signed*) dapat dibedakan menjadi ikon (*icon*), Indeks (*index, indece*) dan *symbol* atau lambing (*symbol*). Pendekatan ikonik adalah sebagai usaha untuk memunculkan kemampuan bangunan arsitektur menjadi sebuah penanda (*sign*). Tanda-tanda itu menyampaikan suatu informasi sehingga bersifat komunikatif dan mampu menggantikan sesuatu yang lain yang dapat di bayangkan atau dipikirkan. Sebuah perusahaan yang memiliki kantor yang ikonik tidak perlu bersusah payah membuat logo perusahaan, sebab kantor mereka sudah memberikan identitas bagi perusahaan, sehingga logo yang sepatutnya diambil cukup berbentuk outline dari bentuk bangunan kantor tersebut (Chales Jencks, 2003 dalam Agus Dharma 2010).

Hal penting lain yang menjadi atribut metode ikonik adalah kesan hasil rancangan arsitektur yang setara dengan *pop icon* (Chales Jencks, 2005). Pasca tahun 1997, Frank Gehry membukia jalan bagi tipe baru pendekatan ikonik. Beberapa pengamat menyebutkan sebagai langgam arsitektur ekspresionisme. Tetapi Jencks lebih suka menyebutnya sebagai metode *Post Bilbao Ikonik*. Yakni sebuah metode ikonik yang benar-benar mengindahkan unsur *cultural background* (seperti langgam *Modern-International Style*).

Arsitektur merupakan ciri dan salah satu unsur dari kebudayaan manusia. Dalam perjalanan sejarah arsitektur, terdapat karya-karya (besar) arsitektur yang dapat dijadikan penanda zaman dari kebudayaan manusia. Karya-karya besar arsitektur tersebut terlihat ada kaitannya dengan “tanda” atau ‘ikon’ berupa bangunan arsitektur yang dijadikan penanda dari tempat, lingkungan dan kawasan. Tidak ada patokan pasti yang menentukan bahwa sebuah bangunan menjadi ikon atau fenomenal. Arsitektur ikonik selain harus memiliki bentuk yang atraktif dan berada ditempat strategis, bangunan tersebut harus menjadi *vocal point* suatu tempat, lingkungan atau kawasan.

Bangunan ikon biasanya dapat mengungkap sejarah dan karakteristik suatu tempat, lingkungan atau kawasan. Arsitektur ikonik merupakan karya arsitektur yang dapat dijadikan sebagai tanda tempat dikawasan atau lingkungan sekitar, ataupun karya arsitektur yang menjadi tanda dari era waktu tertentu. Sebuah bangunan dapat disebut sebagai bangunan ikonik apabila bangunan tersebut merupakan sesuatu yang baru pada zamannya, bentuk atraktif, simetris memiliki proporsi dan skala yang sempurna, juga ritme pada fasad serta bentuk vista secara visual. (Erwin Yuniar,2013).

Tujuan didirikannya arsitektur ikonik ini adalah untuk mengenal sesuatu agar mudah diingat oleh lingkungan dan masyarakat sekitarnya, Ciri-ciri bangunan ikonik atau arsitektur ikonik ini adalah :

- a) Letak lokasi yang strategis, sehingga mudah dilihat/ dikenali oleh lingkungan sekitar
- b) Pemilihan bentuk yang cenderung ‘menarik’ sehingga mudah dijadikan ‘tanda’ atau ‘ikon’ dari lingkungan sekitar
- c) Memiliki unsur kekuatan datau kekokohan bangunan yang tinggi sehingga berumur panjang

Bangunan-bangunan ikonik pada dasarnya dikenal orang atau masyarakat luas sebagai karya arsitektur yang menjadi penanda tempat

atau sekaligus sebagai penanda zaman dalam era kebudayaan manusia. Arsitektur ikonik dapat pula berfungsi sebagai penanda tempat (*space icon*) dari lingkungan sekitarnya, serta mampu untuk berdiri tegak, tahan terhadap umur yang panjang, struktur bangunan yang spesifik dan memiliki nilai estetika yang menawan.

Pada saat sekarang ini muncul bangunan ikonik atau arsitektur ikonik tidak dapat lepas dari perkembangan globalisasi ekonomi kapitalis. Kesan mewah, megah dan mahal sudah merupakan istilah yang tidak dapat dihindari dari bangunan ikonik atau arsitektur ikonik pada saat sekarang ini. Dalam sejarah perkembangan arsitektur dari dahulu hingga sekarang, melihat, dan mengamati keberadaan dari arsitektur ikonik yang berada di berbagai belahan dunia. Pada saat sekarang dalam memasuki abad 21 terjadi perkembangan pesat di dunia arsitektur, dimana terjadi pertemuan antara ‘seni bangunan’ dengan ‘struktur skala mega’ serta didorong oleh kemampuan utilitas bangunan yang berteknologi tinggi.

Perkembangan ikon arsitektur pada era arsitektur modern, dimana terlihat banyak bangunan yang dapat dijadikan ikon/ penanda tempat kota. Contoh-contoh misalnya: rumah Prairie karya Frank Lloyd Wright, Chitohan House karya Le Corbusier, Barcelona Pavilion karya Mies van de Roche, Roncham Chaple karya Le Corbusier hingga Sydney Opera House karya dari John Utzon. Demikian pula jika kita lihat beberapa bangunan yang didirikan pada tahun 1990-an hingga 2000-an, juga telah memberi kontribusi bagi ikon modern, seperti misalnya: Gehry Bilbao Museum di Spanyol, stadium Bilbao di China, Malaysian-Petronas Tower, dsb. Oleh masyarakat di dunia dinilai menjadi ikon dalam arsitektur modern. (Ir.Udjianto Pawitro,2012).

## C. Studi Preseden

### 1. Bandara Udara Mutiara SIS Al-Jufrie

Bandara di Palu, provinsi Sulawesi Tengah, bernama Bandara Udara Mutiara SIS Al-Jufrie (IATA : PLW) dan menjadi salah satu pintu utama untuk menikmati wisata di Palu, di antaranya Pantai Talise Pantai Tanjung Kazrang, Taman Nasional Lorea Lindu, dan Desa Dombu, sebelumnya bandara ini bernama Bandara Palu Mutiara, sebuah nama yang Presiden Soekarno berikan karena palu terlihat seperti mutiara dari ketinggian. Pada tahun 2014, setelah proses renovasi bandara selesai, nama itu berganti dengan ditambahkan nama dari seorang pahlawan Sulawesi Tengah, yaitu Al-habib Sayyied Idrus Bin Salim Al-Jufrie.

Bandara yang terletak di Jl.Abd.Rahman Saleh, Palu Selatan ini sekarang sedang dalam pengembangan menjadi sebuah bandara internasional. Untuk sementara rute yang beroperasi adalah rute domestik seperti Jakarta-Pali, Makassar-Palu, Balikpapan-Palu, dan Surabaya-Palu. Bandar udara ini berada di ketinggian 86 meter (282 ft) di atas permukaan laut, memiliki dua landas pacu permukaan aspal dan beton nomor designasi 15R/33L berukuran 2.500 x 45 meter dan 15L/33R berukuran 3.450 x 60 meter. Landasan pacu ini bisa didarati pesawat jet berbadan lebar. Bandara ini meskipun berukuran kecil namun memiliki gedung modern dan fasilitas yang cukup lengkap. Adapun fasilitas yang dapat ditemukan di bandara ini yaitu seperti ATM, sejumlah restoran, toko, musolla dan toilet. Selain itu bandara ini terkenal sangat bersih.



Gambar II.4 Tampak depan Bandara Mutiara SIS Al-jufrie, Palu.  
Sumber : <http://dephub.go.id>

Pembangunan terminal baru bandara Mutiara saat ini sudah mengacu pada konsep *Airport City*. Desain bandara ini sesuai dengan namanya berbentuk Tiram/kerang penghasil batu mutiara, namun tetap mengikuti arsitektur modern, konstruksinya dua lantai. “Model atapnya melengkung dengan mengusung konsep bangunan modern dan tradisional. Falsafah gedung ini diambil dari model kerang laut mutiara, seperti namanya bandara Mutiara” imbuh I Kadek, PPTK pembangunan terminal Bandara Mutiara, pada [Journalsulteng.com](http://Journalsulteng.com)

Sebagian bahan bangunan terminal juga terbuat dari bahan kedap suara yang dapat meredam getaran sehingga penumpang tetap nyaman dan tidak terganggu suara bising pesawat. Beberapa bagian dindingnya menggunakan kaca sehingga lebih hemat energi dan tampak terang benderang sepanjang hari. Dengan demikian, dapat menghemat energi listrik sehingga tidak perlu menyalakan lampu listrik pada siang hari.

Bangunan baru ini juga dirancang dengan berbagai fungsi yang tepat untuk memudahkan pengguna bersirkulasi di dalamnya, serta penerapan system keamanan yang dapat memisahkan tiap fungsi berdasarkan pengguna dan tingkat keamanan yang di butuhkan. Selain itu

juga di rancang bagaimana bangunan ini kelak dapat dikembangkan untuk mengakomodasi peningkatan kebutuhan di masa yang akan datang.

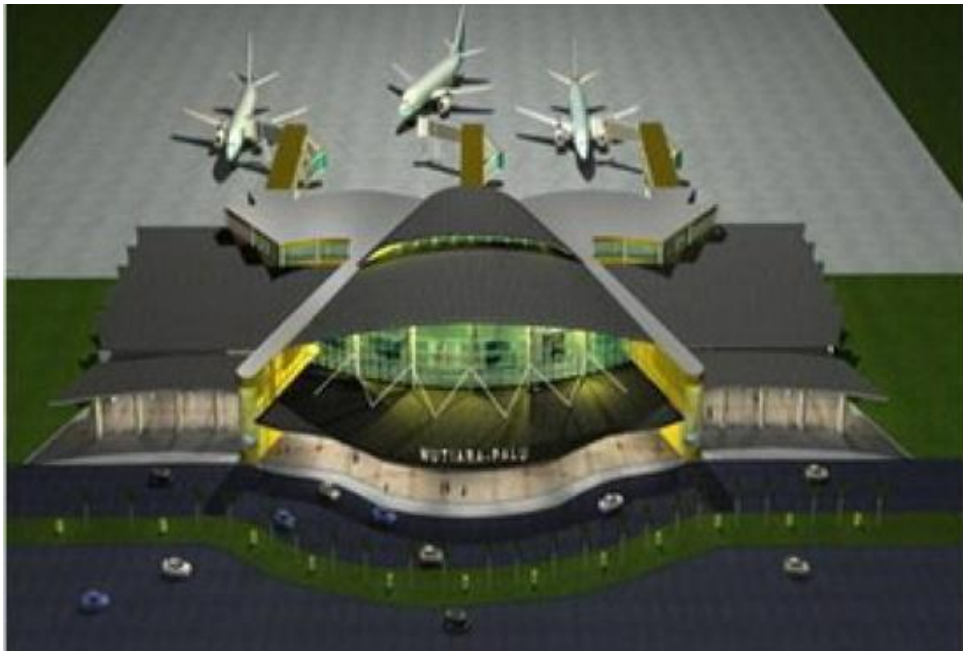

Gambar II.5 Desain Terminal baru Bandara Mutiara SIS Al-jufrie, Palu.  
Sumber : <http://dephub.go.id>

Gedung terminal baru ini juga dapat menampung kegiatan utama dalam terminal penumpang bandara Mutiara yakni proses keberangkatan, kedatangan dan operasional. Kegiatan utama ini ditampung dalam bangunan dengan menggunakan system satu jalan dua lantai, dimana pemrosesan dilakukan pada lantai dasar sementara proses kedatangan dan keberangkatan menlalui lantai dua.

Bangunan yang mewadahi ketiga fungsi utama ini dirancang dengan sistem modular yang menggunakan struktur bentang lebar dengan tujuan untuk memudahkan proses pengembangan di masa depan untuk mengakomodasi terjadinya peningkatan arus transportasi udara.

## 2. Bandar Udara Bua/ Palopo

Bandar udara ini merupakan salah satu bandara bertaraf domestik yang terletak di kecamatan Bua, 10 km dari kota Palopo, Sulawesi Selatan, Indonesia. Sesuai dengan prasasti yang terdapat di gedung terminal bandara, bandara ini diresmikan pengopersiannya oleh Presiden

Susilo Bambang Yudhoyono di Makassar pada tanggal 19 oktober 2010. Bandara Bua, dikelola juga oleh unit penyelenggara bandar udara kelas III. Pembangunannya yang telah selesai meliputi pengembangan terminal penumpang. Berikut penampakan terminal baru Bandar Udara Bua.



Gambar II.6 Tampak depan Terminal Penumpang Bandar Udara Bua  
Sumber : <http://hubud.dephub.go.id> (diakses 30 september 2019)

Bandara ini memiliki panjang landasan pacu (*runway*) 1.650m dan lebar 30m mempunyai kekuatan 17F/C/Y/T.



Gambar II.7 Apron Bandar udara Bua

Gambar II.8 Landasan pacu

Sumber : <http://hubud.dephub.go.id> (diakses 30 september 2019)

Bandar udara Bua memiliki panjang landasan hubung (*taxiway*) 191,5m dan lebar 18m. sedangkan landasan parkir (*apron*) memiliki panjang 120m dan lebar 90m. Bandara buah dilengkapi dengan fasilitas penunjang untuk calon penumpang seperti *X-Ray* dan Ruang Tunggu. (Kemenhub, 2019).

### 3. Bandara Andi Jemma / Masamba, Kabupaten Luwu Utara

Bandara Andi Jemma, memiliki lokasi yang strategis yaitu dipusat kota Masamba, Kabupaten Luwu Utara, Sulawesi Selatan atau sekitar 489 km dari kota Makassar. Dengan adanya penerbangan langsung dari luwu ke kota Makassar maupun sebaliknya akan mempersingkat waktu tempus menjadi sekitar 1 jam. Bandara Andi Jemma dikelola oleh Unit Penyelenggara Bandar Udara Kelas III Ditjen Perhubungan Udara, Pengembangan bandara dilakukan sejak Tahun 2015 dan telah selesai, pengembangan berupa pembangunan dan perluasan terminal penumpang dari 240 m<sup>2</sup> menjadi 400 m<sup>2</sup>



Gambar II.9 Tampak depan Terminal Penumpang Bandar Andi jemma  
Sumber : <http://hubud.dephub.go.id> (diakses 30 september 2019)

Bandara ini memiliki panjang landasan pacu (*runway*) 900m x 23m, daerah henti/ *stop way* dimensi 30m x 23m, serta panjang landasan hubung (*taxiway*) 75m x 15m dan landasan parkir (*apron*) seluas 60m x 40m. bandara ini memiliki bangunan kargo seluas 216 m<sup>2</sup>. (kemenhub 2019).





Gambar II.10 Landasan pacu



Gambar II.11 apron Bandar Andi jemma

Sumber : <http://hubud.dephub.go.id> (diakses 30 september 2019)



#### D. Resume Hasil Studi Preseden

Table II.5. Resume

Konsepsi	Bandara Udara Mutiara SIS AL-Jufrie	Bandar Udara Bua/ Palopo	Bandara Andi Jemma	Pembelajaran
Pengolahan tapak	Bandara udara sudah mengacu pada konsep <i>Airport City</i> . Bandara yang terletak di Jl. Abd. Rahman Saleh, Palu Selatan dalam pengembangan menjadi sebuah Bandara International. Untuk sementara rute yang beroperasi adalah rute domestik seperti Jakarta-Palu, Makassar-Palu, Balikpapan-Palu dan Surabaya-Palu.	Bandara ini memiliki panjang landasan Pacu ( <i>runway</i> ) 1.650m dan lebar 30m dan mempunyai kekuatan 17 F/C/Y/T. Bandara udara Bua memiliki panjang landasan hubung ( <i>taxiway</i> ) 191,5m dan lebar 18m. sedangkan landasan parkir ( <i>apron</i> ) memiliki panjang 120m dan 90m.	Bandara ini memiliki panjang landasan paju ( <i>runway</i> ) 900m x 23m. Daerah henti ( <i>stopway</i> ) dimensi 30m x 23m, serta panjang landasan hubung ( <i>taxiway</i> ) 75m x 15m dan landasan parkir ( <i>apron</i> ) seluas 60m x 40m.	Pengeolahan tapak bandara disesuaikan dengan kondisi tapak yang sudah ada saat ini.
Program ruang	Denah bandara ini meskipun berukuran kecil, namaun memiliki gedung modern dan fasilitas yang cukup lengkap. Adapun fasilitas yang dapat ditemukan di bandara ini yaitu seperti ATM,	Pengembangan terminal penumpang seluas 240m	Pengembangan berupa pembangunan dan perluasan terminal penumpang dari 240m <sup>2</sup> menjadi 400m <sup>2</sup>	Disesuaikan dengan kebutuhan ruang-ruang yang menjadi standar Bandar udara, seperti pada fasilitas utama dan penunjang

	<p>sejumlah restoran, toko, musollah dan toilet. Selain itu bandara ini terkenal sangat bersih.</p>			
Pengolahan bentuk	<p>Fasad terminal baru bandara didesain berbentuk Tiram/ kerang penghasil batu mutiara. Namun tetap mengikuti arsitektur modern, konstruksinya dua lantai. Model atapnya melengkung dengan mengusung konsep bangunan modern dan tradisional. Falsafah gedung ini diambil dari model kerang laut mutiara. Seperti namanya bandara mutiara</p>	<p>Menggunakan bentuk modern dan minimalis</p>	<p>Menggunakan bentuk modern minimalis dengan penggunaan material <i>aluminium composit panel</i>.</p>	<p>Pengolahan bentuk fasad akan disesuaikan dengan kondisi tapak dan diolah dengan filosofi/lokalitas daerah Banggai</p>
Pendukung dan kelengkapan	<p>Bandara udara ini berada di ketinggian 86 meter (282 ft) diatas permukaan laut, memiliki dua landasan paju, permukaan aspal dan beton nomor 15R/331 berukuran 2.500 x45 meter dan 15L/33R berukuran 3.450 x 60 meter</p>	<p>Bandara ini dilengkapi dengan fasilitas penunjang untuk penumpang seperti X-Ray dan ruang tunggu</p>	<p>Memiliki bangunan <i>cargo</i> seluas 261 m<sup>2</sup></p>	<p>Struktur material bangunan menggunakan standar yang berlaku, kelengkapan fasilitas disesuaikan dengan standar yang dibutuhkan Bandar</p>

				udara.
Pendekatan ikonik	Bangunan ini merupakan bangunan ikonik bagi masyarakat Sulawesi Tengah dengan filosofi gedung ini diambil dari kerang laut mutiara	Badar udara ini dengan gaya arsitektur lokal dilihat dari bentuk atap.	Tidak menyusun konsep ikonik.	Bangunan Bandar udara akan dipadukan antara lokalitas masyarakat dengan teknologi modern yang dibutuhkan masyarakat saat ini, sehingga menjadi ikonik.

## E. Tinjauan Bandara dan Arsitektur Ikonik dalam Keislaman

Al-Qur'an telah mengisyaratkan pentingnya ilmu pengetahuan dan menjadikan proses pencariannya sebagai ibadah. Di samping itu Al-Qur'an juga menegaskan bahwa satu-satunya sumber ilmu pengetahuan adalah Allah swt, dengan diharapkan nilai-nilai yang terkandung dalam Al-Qur'an maka nantinya bangunan diharapkan dapat membawa kebaikan dari kebenaran baik untuk manusia, alam maupun keridhoan Allah swt.

Ayat Al-Qur'an yang diambil sebagai landasan perancangan adalah surah Al-Nahl ayat 7, sebagai berikut :

وَتَحْمِلُ أَثْقَالَكُمْ إِلَىٰ بَلَدٍ لَّمْ تَكُونُوا بَلِغِيهِ إِلَّا بِشِقِّ الْأَنْفُسِ ۚ إِنَّ رَبَّكُمْ لَرَعُوفٌ رَّحِيمٌ

Terjemahannya :

“Dan ia memikul beban-beban ke suatu negeri yang kamu tidak sanggup sampai kepadanya melainkan dengan kesukaran-kesukaran (yang memayahkan) diri. Sesungguhnya Tuhanmu benar-benar Maha Pengasih lagi Maha Penyayang” (Kementrian agama :2010)

Transportasi udara merupakan teknologi masa depan yang disebutkan sebagai angkutan yang memudahkan manusia melintasi sebuah negeri yang jauh. Dengan adanya pesawat maka manusia dimudahkan oleh Allah swt, untuk menjalankan aktifitas ibadahnya seperti umrah dan haji maupun aktifitas dunia.. tapi dalam hal ini Allah swt memberikan taufik kepada manusia yaitu petunjuk menciptakan teknologi seperti pesawat hanya untuk kemaslahatan manusia di dunia, dalam hal ini menjalankan kebaikan.

Ilmu merupakan kunci untuk menyelesaikan segala persoalan. Ilmu diibaratkan dengan cahaya karena ilmu memiliki fungsi sebagai petunjuk kehidupan manusia dalam mengembangkan kemampuan sejauh-jauhnya hingga menembus dan melintasi penjuru langit. Namun Al-Qur'an memberi peringatan agar manusia bersifat realistis, sebab betapapun baiknya rencana, namun tanpa izin-Nya maka kesia-siaan yang akan dihadapi.

Nilai yang dibawa Islam adalah agar manusia memperhatikan alam, mendekatkan diri kepada Rabbnya, dimana arsitektur ikonik merupakan suatu karya arsitek yang berkarakter, yang tentunya memiliki keindahan tersendiri bagi suatu daerah. Keindahan merupakan salah satu sifat yang disukai Allah swt. Sebagaimana diriwayatkan oleh Imam Muslim dalam kitab *Shahih-nya*, dari Abdullah bin Mas'ud *radhiallahu 'anhu* bahwasanya Nabi *shallallahu 'alaihi wasallam* bersabda:

*“ Tidak akan masuk surga seorang yang di dalam hatinya terdapat kesombongan sebesar debu” Ada seseorang bertanya, “bagaimana dengan orang yang suka memakai baju dan sandal bagus:” beliau menjawab, “sesungguhnya Allah itu indah dan menyukai keindahan. Sombong adalah menolak kebenaran dan meremehkan orang lain” (HR.Muslim).*

Sehingga pada kajian ini saya menerapkan konsep pendekatan ikonik yang bersifat modern, agar mempermudah masyarakat dalam memakai fasilitas dan mengaksesnya. Keindahan pada perancangan yang berdasarkan ilmu pengetahuan dan menghasilkan desain yang berkarakter serta sesuai dengan standar kelayakan bagi Bandara Baru Banggai Laut.

### BAB III

#### TINJAUAN KHUSUS

##### A. Tinjauan Lokasi Bandara Domestik Banggai Laut

###### 1. Letak Geografis, Iklim dan Topografi

Iklim dan Cuaca pada wilayah ini mengikuti pada kisaran suhu rata-rata Kabupaten Banggai Laut yaitu 27° C (80,6° F) sampai 32° C (89,6° F). Kelembaban udara Kabupaten Banggai Laut mulai dari minimum 42% hingga maksimum 92%, sedangkan jumlah curah hujan rata rata pada wilayah ini mencapai 1220 mm/tahun. (<https://banggailautkab.bps.go.id> diakses 19 November 2019).



Gambar III.1 Peta Administrasi Kabupaten Banggai Laut (sumber: <https://banggailautkab.go.id/>)

Seperti halnya dengan wilayah lain di Indonesia yang beriklim tropis, kondisi iklim di daerah ini pada umumnya dipengaruhi oleh angin muson yang berlangsung pada bulan juli sampai dengan september, musim kemarau terjadi sampai dengan bulan september dan musim penghujan terjadi pada bulan september sampai dengan november. Berdasarkan pendekatan tipe iklim Oldeman maka tipe iklim untuk Banggai Laut termasuk dalam tipe B1 (9 bulan basah berturut-turut dan lebih kecil 2 bulan kering).

Adapun lokasi perancangan Bandara ini yaitu di Desa Kendek kecamatan Banggai Utara, Kabupaten Banggai Laut pada ketinggian antara  $\pm 200$  hingga 700 meter lebih di atas permukaan laut, lereng curam dengan kemiringan 40%. Luas daratan kecamatan ini yaitu 58,05 km<sup>2</sup> dan terbagi dalam 6 desa. Kecamatan Banggai Utara memiliki jarak 15 km dari Ibukota Kabupaten Banggai Laut di Banggai.



Gambar III.2 Peta Kecamatan Banggai Utara  
(sumber: /www.google.com/maps/)

Desa Kendek secara geografis terletak di antara 123,08° dan 123,11° BT dan 142°-144° LS dengan batas wilayah, sebelah utara berbatasan dengan desa Lokotoy, sebelah timur berbatasan dengan laut Maluku, sebelah selatan berbatasan dengan desa Dangkalan dan desa Lambako, sebelah barat dengan desa Potilpololoba, desa Tolise Tubono dan desa Lokotoy.

Kecamatan Banggai Utara berbatasan dengan Laut Kabupaten Banggai Kepulauan di sebelah Utara dan sebelah berbatasan dengan Kecamatan Banggai, Sebelah timur berbatasan langsung dengan Laut Maluku dan di sebelah selatan berbatasan dengan Kecamatan Banggai.

## 2. Rencana Struktur Ruang Wilayah Kabupaten Banggai Laut



a) Sistem Jaringan Prasarana Utama

(1) Sistem jaringan prasarana utama yang ada di kabupaten sebagaimana dimaksud dalam Pasal 5 ayat (1) huruf b, terdiri atas :

- (a) Sistem jaringan transportasi darat;
- (b) Sistem jaringan transportasi laut; dan
- (c) Sistem jaringan transportasi udara.

(2) Rencana struktur ruang wilayah kabupaten digambarkan dalam peta dengan skala ketelitian minimal 1:50.000 sebagaimana tercantum dalam lampiran II, yang merupakan bagian tidak terpisahkan dari peraturan Daerah ini.

b) Sistem Jaringan Transportasi Udara

(1) Sistem jaringan transportasi udara sebagaimana dimaksud dalam pasal 8 huruf c, meliputi

- (a) tatanan kebandarudaraan; dan
- (b) ruang udara untuk penerbangan.

(2) Tatanan kebandarudaraan sebagaimana dimaksud pada ayat 1 huruf a, yaitu rencana pembangunan bandar udara pengumpan Banggai di Kecamatan Banggai Utara.

(3) Ruang udara untuk penerbangan sebagaimana dimaksud pada ayat (1) huruf b terdiri atas:

- (a) ruang udara di atas bandar udara yang dipergunakan langsung untuk kegiatan bandar udara; dan
- (b) ruang udara di sekitar bandar udara yang dipergunakan untuk keselamatan operasi penerbangan.

- (4) Pengaturan ruang udara untuk penerbangan sebagaimana dimaksud pada ayat (3) sesuai dengan peraturan perundang-undangan.

### 3. Gambaran Umum Kawasan Bandara

Bandara yang terletak di Kecamatan Banggai Utara, Kabupaten Banggai Laut memiliki kondisi yang berkontur karena adanya perbukitan, namun karena adanya pengerjaan pada bandara ini, sebagian tanah pada kawasan ini sudah mulai diratakan. Pengerjaan kawasan bandara ini sudah dilakukan sejak awal tahun 2019 dengan pembebasan lahan seluas 200 Ha.



Gambar III.3 Proses Pengerjaan Kawasan Bandara  
(sumber: Olah Data Pribadi,2019)

#### a) Kondis Eksiting



Gambar III.4 Eksiting Kawasan Bandara  
(sumber: Olah Data Pribadi,2019)

Dari gambar diatas tapak berada di area perbukitan dan sekitar tapak di keliling oleh kebun warga. Lokasi tapak sangat strategis dekan dengan Ibukota Kabupaten Banggai Laut, bebas dari bangunan berlantai banyak yang dapat membahayakan penerbangan, view sekeliling sangat baik karena terdapat beberapa gugusan pulau pulau kecil yang menambah keindahan view.

b) Topografi Kawasan

Eksiting tapak adalah area perbukitan yang berkontur yang pada saat ini sedang dilakukan pengerjaan perataan sesuai kebutuhannya sehingga tapak menjadi lebih layak.



Gambar III.5 Kontur Tanah Kawasan Bandara  
(sumber: Olah Data Pribadi,2019)

*Cut and Fill* dilakukan pada era yang diperuntukan sebagai sisi darat bandara yang merupakn syarat utama dalam membangun *upron*, *taxiway*, *runway*, *taxway strip* dan *runway strip*, hangar dan tempat parkir pesawat.

c) Orintasi View

Analisis *view* bertujuan untuk mengetahui potensi arah matahari sebagai upaya penentuan orientasi tampak bangunan yang memberikan kesan pertama pada pengunjung.

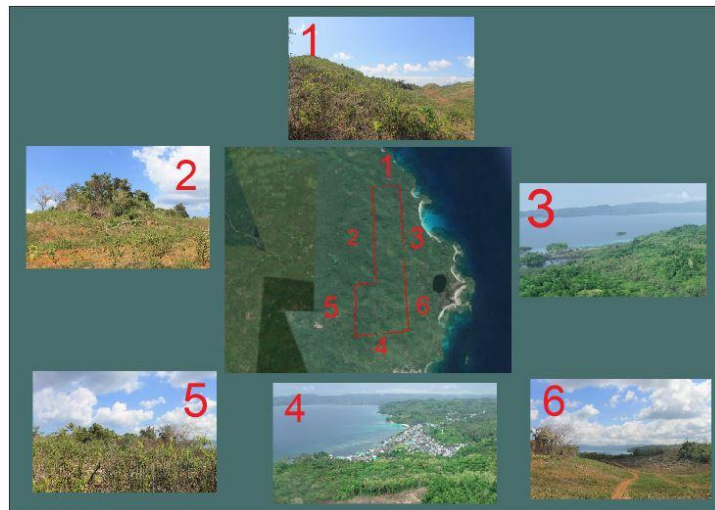

Gambar III.6 Oreintasi View Kawasan Bandara  
(sumber: Olah Data Pribadi,2019)

Lokasi tapak yang berda di perbukitan/ketinggian menjadi faktor pendukung view yang sangat baik karena mempengaruhi penempatan *sigh*, *sculpture* atau penanda kawasan serta orientasi bentuk dan fasad bangunan.

*View* eksisting dibagi menjadi dua, pertama view dari dalam tapak keluar dan dari luar tapak ke dalam Dari dalam tapak, view keluar tapak sangat baik dikelilingi kebun, pepohonan, pegunungan dan begitupun dengan view dari luar tapak sangat baik karena berada di ketinggian sehingga dari jauh sudah kelihatan namun akibat aktivitas cut and fill dalam tapak yang menyebabkan beberapa kebun warga terkena timbunan, penanaman vegetasi dan membentu pola berundak pada area telah digali dan ditimbun dilakukan untuk memperbaiki view yang terganggu. Orientasi bangunan sebaiknya menghadap jalan utama sehingga mudah ditandai yang merupakan tujuan perancangan yaitu menjadikan Bandara ini sebagai penanda baru di Banggai laut.

#### d) Analisis Kebisingan dan Vegetasi



Gambar III.7 Vegetasi Kawasan Bandara  
(sumber: Olah Data Pribadi,2019)

Tapak dikelilingi oleh pepohonan dan perkebunan masyarakat serta berada di ketinggian sehingga kebisingan disekitar tapak sangat rendah. Analisis vegetasi memiliki manfaat dan fungsi untuk memberikan kenyamanan bagi bagi semua pelaku pada bangunan maupun kawasan. Vegetasi pada tapak memiliki beberapa fungsi diantaranya adalah sebagai pengarah, control visual , peredam kebisingan, pelindung panas maupun estetika.

Penanaman pohon pada area keselamatan bandara dilakukan untuk meminimalisir kebisingan yang ditimbulkan oleh aktifitas bandara yang juga berfungsi sebagai penyejuk, selanjutnya tanaman pengarah akan ditanam sepanjang jalan sirkulasi kendaraan maupun pejalan kaki. Sedangkan pada daerah dengan tingkat intensitas kebisingan dan panas yang tinggi yaitu perbatasan antara area darat dan udara ditanami pohon Juniper yang berfungsi sebagai batas area, kontrol visual, menjaga kualitas udara, panas view dan peredam kebisingan yang ditimbulkan oleh aktivitas pesawat.

#### e) Analisis Iklim

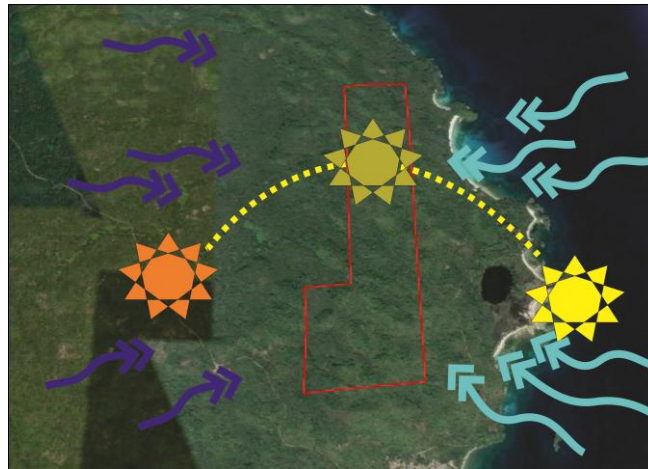

Gambar III.8 Iklim Kawasan Bandara  
(sumber: Olah Data Pribadi,2020)

##### (1) Matahari

Lintasan matahari selama setahun memiliki posisi yang berbeda-beda. Pada dasarnya lintasan matahari dari arah timur ke barat, namun karena kemiringan bumi, lintasan matahari mengalami pergeseran beberapa derajat, yaitu selama 6 bulan bergeser ke arah utara (April- September) dan 6 bulan bergeser ke arah selatan (Oktober-Maret). Untuk itu, bentuk denah yang memanjang ke arah utara-selatan (orientasi bangunan menghadap ke arah timur-barat) bertujuan untuk meminimalisir bagian dinding yang terkena cahaya matahari namun tetap menyesuaikan dengan bentuk tapak.

Analisis lintas matahari dapat berpengaruh pada perancangan yang berkaitan dengan tingkat kenyamanan pengguna gedung. Seperti cahaya matahari pada pukul 07.00-10.00 sangat bermanfaat bagi tubuh, sedangkan pada pukul 10.00-15.00 cahaya matahari cenderung dihindari karena mengandung pancaran radiasi. Untuk itu dibutuhkan inovasi desain untuk memanfaatkan potensi tersebut khususnya pada bagian fasad bangunan.

##### (2) Arah Angin

Kondisi angin di daerah dataran rendah yang berada di sekitar

pantai dikenal dengan angin darat dan angin laut. Angin darat akan berhembus dari arah darat menuju lautan dan terjadi pada malam hari, sedangkan angin laut adalah angin yang bergerak dari arah laut menuju daratan dan terjadi pada pagi hingga sore hari.

f) Aksesibilitas, Sirkulasi dan Utilitas

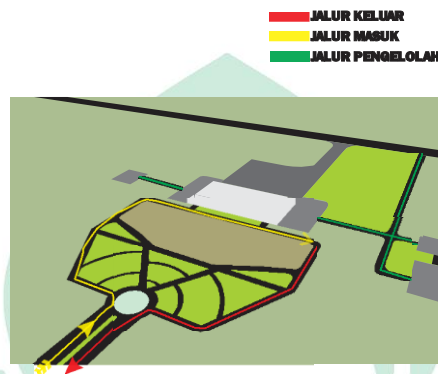

Gambar III.9 Aksesibilitas, Sirkulasi dan Utilitas Kawasa Bandara  
sumber: Olah Data Pribadi,2020

(1) Aksesibilitas dan Sirkulasi

Perancangan sirkulasi perlu dilakukan dari awal selain dapat menunjang fungsi tapak dan mengetahui dimana penempatan bangunan paling ideal dalam tapak, juga kita dapat mengatur sirkulasi pesawat mulai pada saat pesawat datang menuju terminal sampai pesawat meninggalkan bandara. Sirkulasi tapak juga sangat dipengaruhi oleh pencapaian ke tapak, sehingga dua buah sub ini berkaitan antara satu dan lainnya.

Akses utama menuju lokasi yaitu jalan antar kecamatan namun untuk mencapai tapak belum ada akses jalan, maka dari itu dibuatkan jalur baru untuk mencapai tapak. Untuk jalur kendaraan servis dibuatkan jalur tersendiri.

Terdapat dua sisi pada bandara udara yaitu sisi darat dan udara maka perencanaan sirkulasi di kedua sisi direncanakan secara matang agar aktivitas di sisi darat dan sisi udara tidak saling mengganggu. Pada sisi darat jalur inspeksi bandara dibuat

dipinggir tapak agar tidak mengganggu sirkulasi pesawat.

g) Utilitas

(1) Jaringan Air bersih

Jaringan air bersih belum tersedia di tapak sehingga diperlukan pengadaan air bersih untuk aktivitas dalam tapak berupa pompa air, tangki air dan penyalur air. Sumber air didapat pemukiman terdekat.

(2) Jalur Drainase

Dalam kasusnya, daerah tapak tidak tersedia jalur drainase sehingga diperlukan pengadaan drainase untuk mengalirkan air. Sekeliling tapak dibuat jalur drainase untuk mengalirkan air dari dalam tapak menuju laut.

**B. Fungsi, Kegiatan, Pelaku dan Kebutuhan Ruang**

Table III.1 Fungsi, Kegiatan Pelaku, dan kebutuhan Ruang Terminal

No	Fungsi utama	Kegiatan	Pelaku	Kebutuhan Ruang
1	Keberangkatan Domestik	Datang & Menunggu, Memberi informasi keberangkatan, Membeli tiket, Memberi informasi, Menunggu pesawat, Istirahat, Mencari dan memberi info wisata	Anak-anak Remaja Dewasa Orang Tua	- Curb Side Area Keberangkatan Domestik - Publik Hall Keberangkatan Domestik - Counter Informasi - Counter CustomerService - Ruang Trolley Rack



				<ul style="list-style-type: none"> <li>- Lavatory</li> <li>- Mushola</li> <li>- Ruang Konsesi</li> <li>- ATM</li> <li>- Telepon Umum</li> <li>- First Aid</li> <li>- Counter Airport Tax</li> <li>- Hall Check In</li> <li>- Counter Check In</li> <li>- Security Check</li> <li>- Ruang Tunggu Keberangkatan Domestik</li> <li>- Eksekutif Lounge</li> </ul>
2	Kedatangan Domestik	Datang, Memberi informasi kedatangan, Istirahat, Mencari dan memberi info wisata	Anak-anak Remaja Dewasa Orang Tua	<ul style="list-style-type: none"> <li>- Hall Kedatangan Domestik</li> <li>- Baggage Claim Area</li> <li>- Ruang Trolley Rack</li> <li>- Counter Kehilangan Bagasi</li> <li>- Lavatory</li> <li>- Hall Kedatangan Domestik Publik</li> <li>- Counter Security</li> <li>- Curb Side Area Kedatangan Domestik</li> <li>- Ruang Konsesi</li> <li>- Counter Pemesanan Taksi</li> </ul>

				- Counter Reservasi Hotel
3	Transit Domestik	Datang, Memberi informasi kedatangan dan keberangkatan, Istirahat, Mencari dan memberi info wisata	Anak-anak Remaja Dewasa Orang Tua	- Hall Transit - Counter Transit
4	Very Important Person (VIP)	Datang dan menunggu, Memberi informasi kedatangan dan keberangkatan, Istirahat, Memberi info wisata	Anak-anak Remaja Dewasa Orang Tua	- Curb Side VIP - Publik Hall VIP - Security Check - Ruang Tunggu VIP- Restoran - Lavatory - Mushola
5	Pengelola Terminal	Mengatur, Mengelola	Kepala Pengelola, Karyawan / Staff	- Hall Penerima - Ruang General Manager - Ruang Airport Operation & Readiness Department HEAD - Ruang Airport Services Section HEAD & STAFF - Ruang Airport Facilities ReadinessSection HEAD & STAFF - Ruang Airport Equipment Section HEAD & STAFF

				<ul style="list-style-type: none"> <li>- Ruang Fire Fighting &amp; Rescue Section HEAD &amp; STAFF</li> <li>- Ruang Airport Security Section HEAD &amp; STAFF</li> <li>- Ruang SMS, QM, &amp; CS Department HEAD</li> <li>- Ruang Safety Health Environment Section HEAD &amp; STAFF</li> <li>- Ruang Quality Management Section HEAD &amp; STAFF</li> <li>- Ruang Airport Customer Services Section HEAD &amp; STAFF</li> <li>- Ruang Sales Department HEAD</li> <li>- Ruang Aviation &amp; Cargo Section HEAD &amp; STAFF</li> <li>- Ruang Property &amp; Advertising Sales Section HEAD &amp; STAFF</li> <li>- Ruang Food &amp;</li> </ul>
--	--	--	--	---

				<p>Beverage Sales Section HEAD &amp; STAFF- Ruang Retail Section HEAD &amp; STAFF - Ruang Finance &amp; IT Department HEAD - Ruang Accounting Section HEAD &amp; STAFF - Ruang Treasury Section HEAD &amp; STAFF - Ruang IT Section HEAD &amp; STAFF - Ruang CSR Section HEAD &amp; STAFF - Ruang Shared Services Department HEAD - Ruang Human Capital Section HEAD &amp; STAFF - Ruang General Affair &amp; Com. Section HEAD &amp; STAFF - Ruang Procurement Section HEAD &amp; STAFF</p>
--	--	--	--	--

				<ul style="list-style-type: none"> <li>- Ruang Rapat</li> <li>- Ruang Arsip</li> <li>- Lavatory</li> <li>- Mushola</li> <li>- Gudang</li> </ul>
6	Perusahaan Maskapai Domestik	Mengatur, Mengelola	Staff / Karyawan	<ul style="list-style-type: none"> <li>- Ruang Karyawan &amp; Crew</li> <li>- Lavatory</li> <li>- Mushola</li> <li>- Gudang</li> </ul>
7	Servis	Melakukan Keamanan, Membersihkan, Penataan, Bongkar Muat Barang	Staff / Karyawan	<ul style="list-style-type: none"> <li>- Ruang Mekanikal Dan Elektrikal</li> <li>- Flight Operation</li> <li>- Airline Technical</li> <li>- Technicsl Room</li> <li>- Ground Handling</li> <li>- Baggage Handling Office</li> <li>- T Umum- Ruang Peralatan</li> <li>- Ruang Travo/Panel</li> <li>- Ruang Chiller</li> <li>- Ruang AHU</li> <li>- Ruang CCTV</li> <li>- Gudang</li> <li>- Lavatory</li> <li>- Musholla</li> </ul>
8	Parkir	Memarkir kendaraan	Pengunjung, Staff / Karyawan	<ul style="list-style-type: none"> <li>- Parkir Mobil Pengunjung</li> <li>- Parkir Motor Pengunjung</li> <li>- Parkir Mobil</li> </ul>

				Pengelola - Parkir Motor Pengelola - Parkir Taksi - Parkir Bus
--	--	--	--	--

(Sumber : Olah Literatur) 2019)

### C. Besaran Ruang

Table III.2 Besaran Ruang Keberangkatan Domestik

<u>No.</u>	<u>Nama Ruang</u>	<u>Besaran Ruang</u>
<b><u>KEBERANGKATAN DOMESTIK</u></b>		
1	Curb Side Area Keberangkatan Domestik	68 m <sup>2</sup>
2	Publik Hall Keberangkatan Domestik	175 m <sup>2</sup>
3	Counter infirmasi	9 m <sup>2</sup>
4	Counter Costomer service	72 m <sup>2</sup>
5	Ruang Trolley Rack	20 m <sup>2</sup>
6	Lavatory Keberangkatan	15 m <sup>2</sup>
7	Mushola	15 m <sup>2</sup>
8	Ruang Konsesi udara	240 m <sup>2</sup>
9	ATM	12 m <sup>2</sup>
10	Telepon Umum/Wartel	5 m <sup>2</sup>
11	First Aid	40 m <sup>2</sup>
12	Counter Tiket Domestik	80 m <sup>2</sup>
13	Hall Check In	50 m <sup>2</sup>
14	Counter Check In	20 m <sup>2</sup>
15	Security Check 1/X-ray	60 m <sup>2</sup>
16	Ruang Tunggu Keberangkatan Domestik	100 m <sup>2</sup>
17	Ruang Konsesi Publik	223 m <sup>2</sup>
18	Security check 2/X-ray	27 m <sup>2</sup>
19	Asuransi	5 m <sup>2</sup>
20	Mushola Publik Hall Keberangkatan	22 m <sup>2</sup>

21	Lavatory Public Hall	24 m <sup>2</sup>
	<b>TOTAL</b>	<b>1.282 m<sup>2</sup></b>
	<b>TOTAL + SIRKULASI 20%</b>	<b>1.539 m<sup>2</sup></b>

(Sumber : SNI 03-7046-2004)

Table III.3 Besaran Ruang kedatangan Domestik

<u>No.</u>	<u>Nama Ruang</u>	<u>Besaran Ruang</u>
<b><u>KEDATANGAN DOMESTIK</u></b>		
1	Hall Kedatangan Domestik	130 m <sup>2</sup>
2	Baggage Claim Area	321 m <sup>2</sup>
3	Ruang Trolley Rack	20 m <sup>2</sup>
4	Counter Kehilangan Bagasi	12 m <sup>2</sup>
5	Lavatory Hall Kedatangan	25 m <sup>2</sup>
6	Hall Kedatangan Domestik Publik	247 m <sup>2</sup>
7	Counter Security	12 m <sup>2</sup>
8	Curb Side Area Kedatangan Domestik	40 m <sup>2</sup>
9	Ruang Konsesi Darat	50 m <sup>2</sup>
10	Counter Pemesanan Taksi	6 m <sup>2</sup>
11	Counter Reservasi Hotel	18 m <sup>2</sup>
12	Mushola Publik Kedatangan Domestik	24 m <sup>2</sup>
13	Mushola Hall Kedatangan Domestik	15 m <sup>2</sup>
	<b>TOTAL</b>	<b>920 m<sup>2</sup></b>
	<b>TOTAL + SIRKULASI 20%</b>	<b>1.104 m<sup>2</sup></b>

(Sumber : SNI 03-7046-2004)

Table III.4 Besaran Ruang Transit Domestik

<u>No.</u>	<u>Nama Ruang</u>	<u>Besaran Ruang</u>
<b><u>TRANSIT DOMESTIK</u></b>		
1	Hall Transit	36 m <sup>2</sup>
2	Counter Transit	5 m <sup>2</sup>

	<b>TOTAL</b>	41 m <sup>2</sup>
	<b>TOTAL + SIRKULASI 20%</b>	49 m <sup>2</sup>

(Sumber : SNI 03-7046-2004)

Table III.5 Besaran Ruang Pengelolah Bandara

<u>No.</u>	<u>Nama Ruang</u>	<u>Besaran Ruang</u>
<b><u>PENGELOLAH BANDARA</u></b>		
1	Hall Penerima	22 m <sup>2</sup>
2	Ruang General Manager	37 m <sup>2</sup>
3	Ruang Airport Operation & Readiness Department HEAD	18 m <sup>2</sup>
4	Ruang Airport Services Section HEAD & STAFF	72 m <sup>2</sup>
5	Ruang Airport Facilities Readiness Section HEAD & STAFF	19 m <sup>2</sup>
6	Ruang Airport Equipment Section HEAD & STAFF	82 m <sup>2</sup>
7	Ruang Fire Fighting & Rescue Section HEAD & STAFF	100 m <sup>2</sup>
8	Ruang Airport Security Section HEAD & STAFF	91 m <sup>2</sup>
9	Ruang SMS, QM, & CS Department HEAD	9 m <sup>2</sup>
10	Ruang Safety Health Environment Section HEAD & STAFF	10 m <sup>2</sup>
11	Ruang Quality Management Section HEAD & STAFF	14 m <sup>2</sup>
12	Ruang Airport Customer Services Section HEAD & STAFF	5 m <sup>2</sup>
13	Ruang Sales Department HEAD	9 m <sup>2</sup>
14	Ruang Aviation & Cargo Section HEAD & STAFF	19 m <sup>2</sup>



15	Ruang Property & Advertising Sales Section HEAD & STAFF	5 m <sup>2</sup>
16	Ruang Food & Beverage Sales Section HEAD & STAFF	10 m <sup>2</sup>
17	Ruang Retail Section HEAD & STAFF	14 m <sup>2</sup>
18	Ruang Finance & IT Department HEAD	9 m <sup>2</sup>
19	Ruang Accounting Section HEAD & STAFF	19 m <sup>2</sup>
20	Ruang Treasury Section HEAD & STAFF	24 m <sup>2</sup>
21	Ruang IT Section HEAD & STAFF	10 m <sup>2</sup>
22	Ruang CSR Section HEAD & STAFF	5 m <sup>2</sup>
23	Ruang Shared Services Department HEAD	9 m <sup>2</sup>
24	Ruang Human Capital Section HEAD & STAFF	14 m <sup>2</sup>
25	Ruang General Affair & Com. Section HEAD & STAFF	34 m <sup>2</sup>
26	Ruang Procurement Section HEAD & STAFF	19 m <sup>2</sup>
27	Ruang Rapat	43 m <sup>2</sup>
28	Ruang Arsip	9 m <sup>2</sup>
29	Lavatory	14 m <sup>2</sup>
30	Mushola	17 m <sup>2</sup>
31	Gudang	12 m <sup>2</sup>
	<b>TOTAL</b>	<b>862 m<sup>2</sup></b>
	<b>TOTAL + SIRKULASI 20%</b>	<b>1.038 m<sup>2</sup></b>

(Sumber : SNI 03-7046-2004)

Table III.6 Besaran Ruang Perusahaan Maskapai Penerbangan

<u>No.</u>	<u>Nama Ruang</u>	<u>Besaran Ruang</u>
<b><u>PERUSAHAAN MASKAPAI BANDARA</u></b>		
1	Ruang Karyawan & Kru	120 m <sup>2</sup>
2	Lavatory	30 m <sup>2</sup>
3	Mushola	30 m <sup>2</sup>
4	Gudang	20 m <sup>2</sup>
	<b>TOTAL</b>	200 m <sup>2</sup>
	<b>TOTAL + SIRKULASI 20%</b>	240 m <sup>2</sup>

(Sumber : SNI 03-7046-2004)

Table III.7 Besaran Ruang Servis Bandara

<u>No.</u>	<u>Nama Ruang</u>	<u>Besaran Ruang</u>
<b><u>RUANG SERVIS BANDARA</u></b>		
1	Ruang Mekanikal Dan Elektrikal	54 m <sup>2</sup>
2	<i>Flight Operation</i>	108 m <sup>2</sup>
3	<i>Airline Technical</i>	108 m <sup>2</sup>
4	<i>Technicsl Room</i>	27 m <sup>2</sup>
5	<i>Ground Handling</i>	108 m <sup>2</sup>
6	<i>Baggage Handling Office</i>	27 m <sup>2</sup>
7	T Umum	27 m <sup>2</sup>
8	Ruang Peralatan	81 m <sup>2</sup>
9	Ruang Travo/Panel	81 m <sup>2</sup>
10	Ruang Chiller	10 m <sup>2</sup>
11	Ruang AHU	27 m <sup>2</sup>
12	Ruang CCTV	9 m <sup>2</sup>
13	Gudang	54 m <sup>2</sup>
14	Lavatori	30 m <sup>2</sup>
15	Musholla	24 m <sup>2</sup>
	<b>TOTAL</b>	<b>750 m<sup>2</sup></b>
	<b>TOTAL + SIRKULASI 20%</b>	<b>900 m<sup>2</sup></b>

(Sumber : SNI 03-7046-2004)

Table III.8 Besaran Ruang Parkir

<u>No.</u>	<u>Nama Ruang</u>	<u>Besaran Ruang</u>
<b><u>KEBUTUHAN RUANG PARKIR</u></b>		
1	Parkir Mobil Pengunjung	1244 m <sup>2</sup>
2	Parkir Motor Pengunjung	26 m <sup>2</sup>
3	Parkir Mobil Pengelola	450 m <sup>2</sup>
4	Parkir Motor Pengelola	150 m <sup>2</sup>
5	Parkir Taksi	30 m <sup>2</sup>
6	Parkir Bus	72 m <sup>2</sup>
7	Lavatory Parkir	30 m <sup>2</sup>
8	Musholla Parkir	60 m <sup>2</sup>
9	Kantin Parkir	30 m <sup>2</sup>
	<b>TOTAL</b>	<b>2.092 m<sup>2</sup></b>
	<b>TOTAL + SIRKULASI 20%</b>	<b>2.510 m<sup>2</sup></b>

(Sumber : SNI 03-7046-2004)

Table III.9 Besaran Ruang VIP

<u>No.</u>	<u>Nama Ruang</u>	<u>Besaran Ruang</u>
<b><u>BESARAN RUANG VIP</u></b>		
1	Curb Side VIP	12 m <sup>2</sup>
2	Publik Hall VIP	18 m <sup>2</sup>
3	Security Check	13 m <sup>2</sup>
4	Ruang Tunggu VIP	120 m <sup>2</sup>
5	Restoran	60 m <sup>2</sup>
6	Lavatory	14 m <sup>2</sup>
7	Mushola	17 m <sup>2</sup>
	<b>TOTAL</b>	<b>254 m<sup>2</sup></b>

	<b>TOTAL + SIRKULASI 20%</b>	<b>305 m<sup>2</sup></b>
--	------------------------------	--------------------------

(Sumber : SNI 03-7046-2004)

Table III.10 Besaran Ruang Tower ATC

<u>No.</u>	<u>Nama Ruang</u>	<u>Besaran Ruang</u>
<b><u>TOWER ATC</u></b>		
1	TOWER ATC (Air Traffic Control)	51 m <sup>2</sup>
	<b>TOTAL</b>	51 m <sup>2</sup>
	<b>TOTAL + SIRKULASI 20%</b>	61.2 m <sup>2</sup>

(Sumber : SNI 03-7046-2004)

Table III.11 Besaran Ruang Utilitas

<u>No.</u>	<u>Nama Ruang</u>	<u>Besaran Ruang</u>
<b><u>UTILITAS</u></b>		
1	Power House	192 m <sup>2</sup>
2	Gardu PLN	12 m <sup>2</sup>
3	Pomp House	32 m <sup>2</sup>
4	Tangki Air	32 m <sup>2</sup>
	<b>TOTAL</b>	268 m <sup>2</sup>
	<b>TOTAL + SIRKULASI 20%</b>	321 m <sup>2</sup>

(Sumber : SNI 03-7046-2004)

Table III.12 Besaran Ruang Gerbang Utama

<u>No.</u>	<u>Nama Ruang</u>	<u>Besaran Ruang</u>
<b><u>GERBANG UTAMA</u></b>		
1	Security	12 m <sup>2</sup>
2	Toilet	4 m <sup>2</sup>
3	Jalur masuk	14 m <sup>2</sup>
4	Jalur keluar	14 m <sup>2</sup>
	<b>TOTAL</b>	44 m <sup>2</sup>
	<b>TOTAL + SIRKULASI 20%</b>	52.8 m <sup>2</sup>

(Sumber : SNI 03-7046-2004)

Table III.13 Rekapitulasi Kebutuhan ruang Terminal Bandara

No.	Kelompok Ruang	Luas
<u>Kelompok Ruang Indoor</u>		
1	Terminal Keberangkatan Domestik	1.539 m <sup>2</sup>
2	Terminal Kedatangan Domestik	1.104 m <sup>2</sup>
3	Ruang Transit Domestik	49 m <sup>2</sup>
4	Ruang Pengelola Terminal Penumpang	1.038 m <sup>2</sup>
5	Ruang Perusahaan Maskapain	240 m <sup>2</sup>
6	Ruang Servis	900 m <sup>2</sup>
7	Ruang VIP	305 m <sup>2</sup>
TOTAL		<b>4.935</b>
<u>Kelompok Ruang Outdoor</u>		
1	Parkir	<b>2.510 m<sup>2</sup></b>
<u>Kelompok Bangunan Penunjang</u>		
1	Ruang Tower ATC	61.2 m <sup>2</sup>
2	Terminal Kargo	900 m <sup>2</sup>
3	Pos Jaga / Tiket Parkir	100 m <sup>2</sup>
4	Gedung DVOR	64 m <sup>2</sup>
5	PKP-PK	298 m <sup>2</sup>
6	Stasiun Metereologi	300 m <sup>2</sup>
7	Rumah Dinas	270 m <sup>2</sup>
8	CCR	48 m <sup>2</sup>
9	Bak Air PP-PK	31 m <sup>2</sup>
10	Kantor Keamanan	200 m <sup>2</sup>
11	Kantor Adminitrasi	200 m <sup>2</sup>
12	Ruang Utilitas	321 m <sup>2</sup>
13	Gerbang Utama	52.8 m <sup>2</sup>

TOTAL	2.836
Luas Total <i>Indoor</i> + <i>Outdoor</i> + Bangunan Penunjang	10.281 m <sup>2</sup>

(Sumber : Olah data, 2019)

#### D. Diagram Bubble Sirkulasi

Pembagian ruang berdasarkan jenis kegiatan yaitu kelompok ruang pelayanan penumpang, kelompok ruang operasional maskapai penerbangan, dan kelompok ruang pengelola bangunan terminal. Sedangkan untuk sifat ruang dibagi menjadi 4 yaitu :

##### 1. Sifat Kelompok Ruang Publik/ Umum

Merupakan kelompok ruang yang bersifat mewadahi kegiatan yang berhubungan dengan masyarakat umum, artinya tidak hanya penumpang pesawat saja tetapi juga pengantar, penjemput, maupun pengunjung yang ingin melihat kegiatan bandar udara.

##### 2. Sifat Kelompok Ruang Semi Steril

Merupakan kelompok ruang yang bersifat hanya digunakan oleh penumpang pesawat untuk proses keberangkatan atau kedatangan dan sebagian pengunjung yang memiliki kepentingan tertentu untuk boleh berada di dalamnya.

##### 3. Sifat Kelompok Ruang Steril

Merupakan kelompok ruang yang sifatnya mewadahi kegiatan proses lanjut bagi penumpang untuk berangkat maupun datang, tetapi pengunjung umum yang tidak berkepentingan secara langsung, tidak boleh berada di dalamnya. Ruang-ruang yang termasuk dalam kelompok steril ini hirarki keamanannya paling tinggi.

##### 4. Sifat Kelompok Ruang Khusus

Merupakan kelompok ruang yang sifatnya mewadahi kegiatan administrasi maskapai penerbangan terutama berkaitan dengan proses keberangkatan maupun kedatangan penumpang. Selain itu juga mewadahi

kegiatan pengelolaan terminal.

Pada kelompok ruang ini baik penumpang maupun pengunjung yang tidak berkepentingan langsung tidak diperkenankan didalamnya, memperjelas sistem pembagian ruang-ruang yang ada dalam bangunan terminal

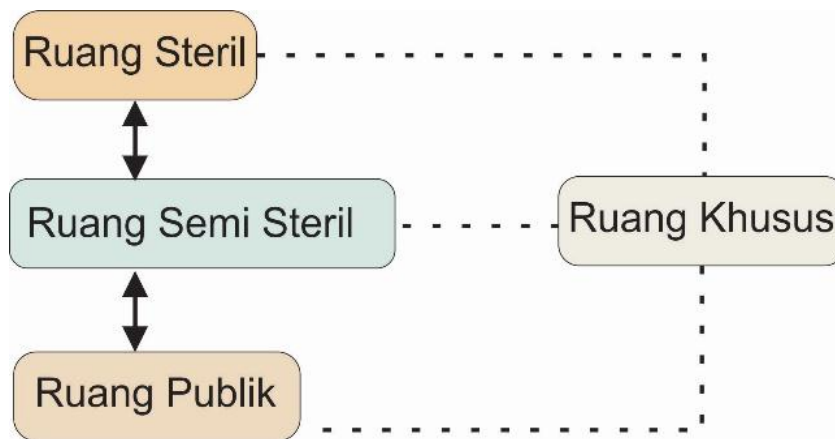

Gambar III.10 Hubungan ruang berdasarkan hubungannya dengan publik (sumber: Olah Data Pribadi,2020)

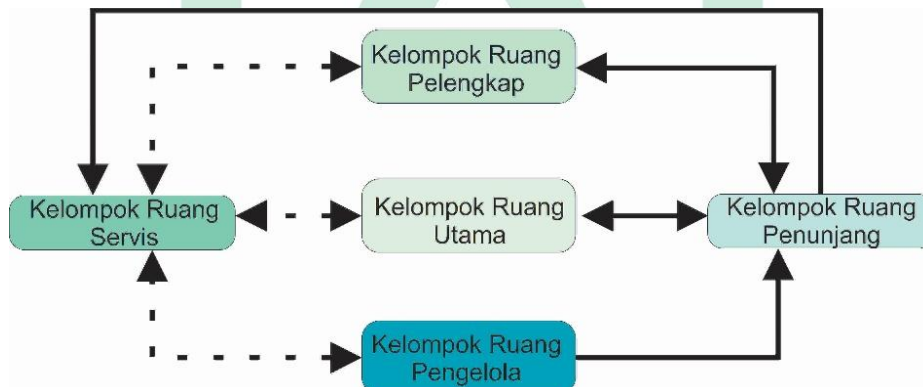

Gambar III.11 Hubungan antar kelompok ruang (sumber: Olah Data Pribadi,2020)

Pola ruang dan tata letak ruang akan terbentuk dari hasil analisa pola pendekatan sirkulasi, yang dijelaskan dalam bubble diagram

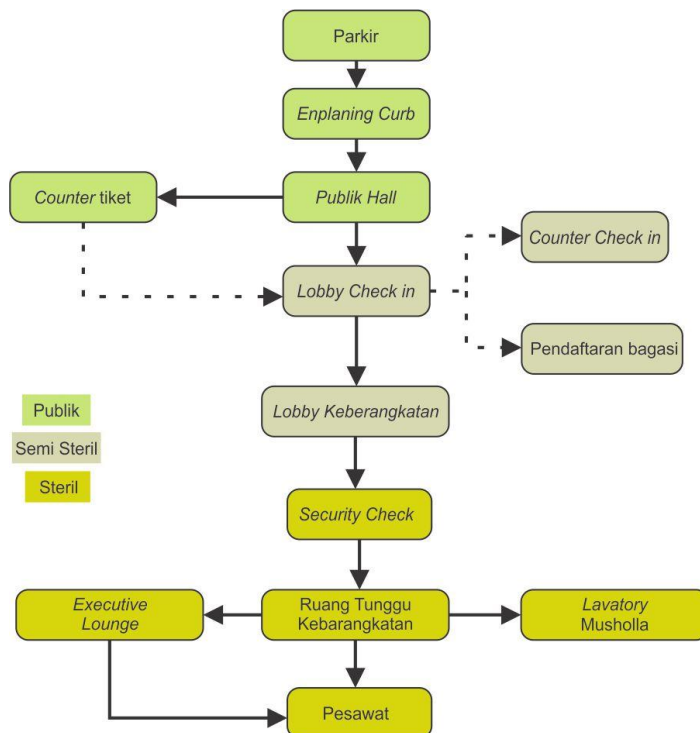

Gambar III.12 Alur Sirkulasi Keberangkatan Domestik  
(sumber: Olah Data Pribadi,2020)

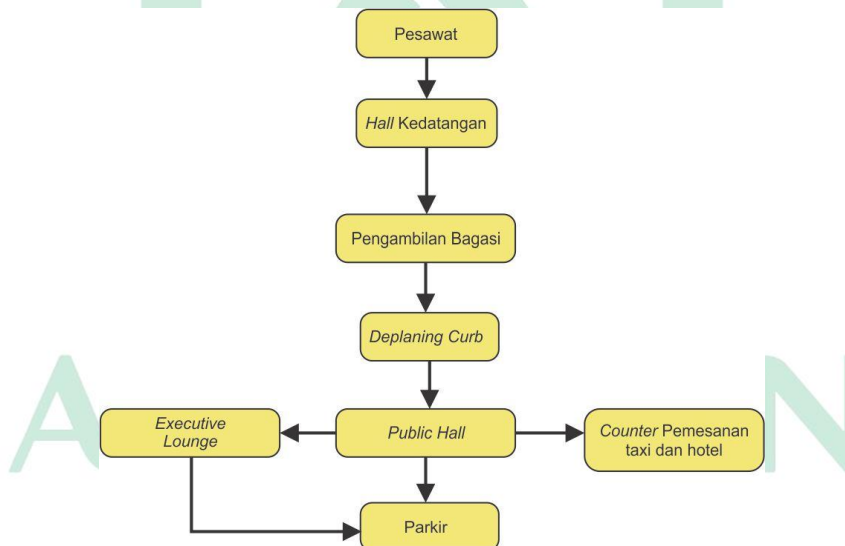

Gambar III.13 Alur Sirkulasi Kedatngan Domestik  
(sumber: Olah Data Pribadi,2020)



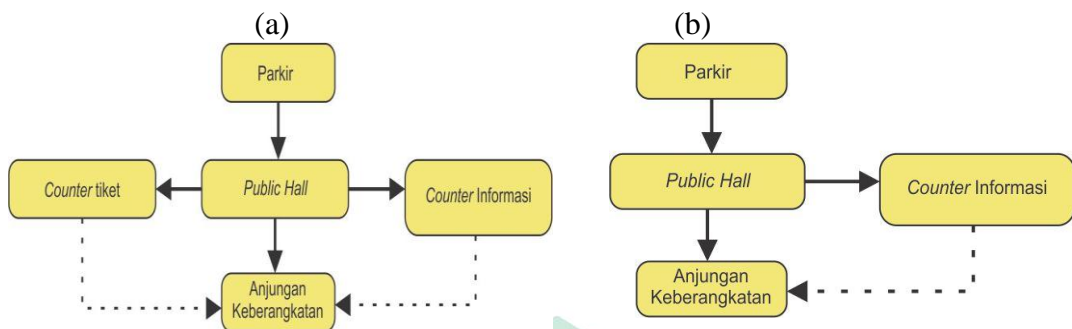

Gambar III.14 (a) Alur Sirkulasi Pengantar dan (b) Alur Sirkulasi Pengunjung (sumber: Olah Data Pribadi,2020)

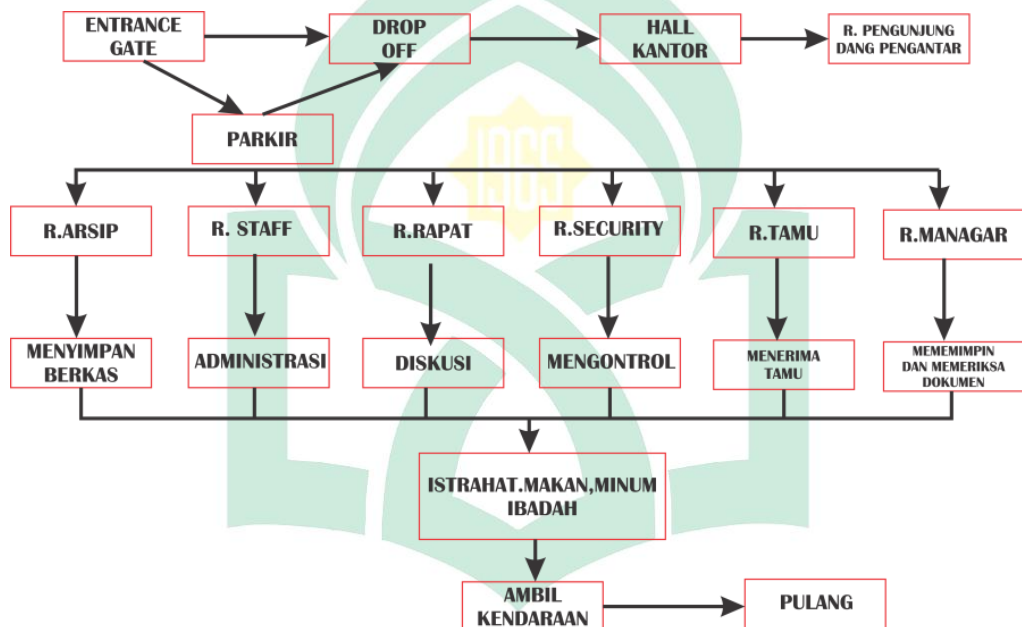

Gambar III.15 Alur Sirkulasi Pengelola Bandara (sumber: Olah Data Pribadi,2020)

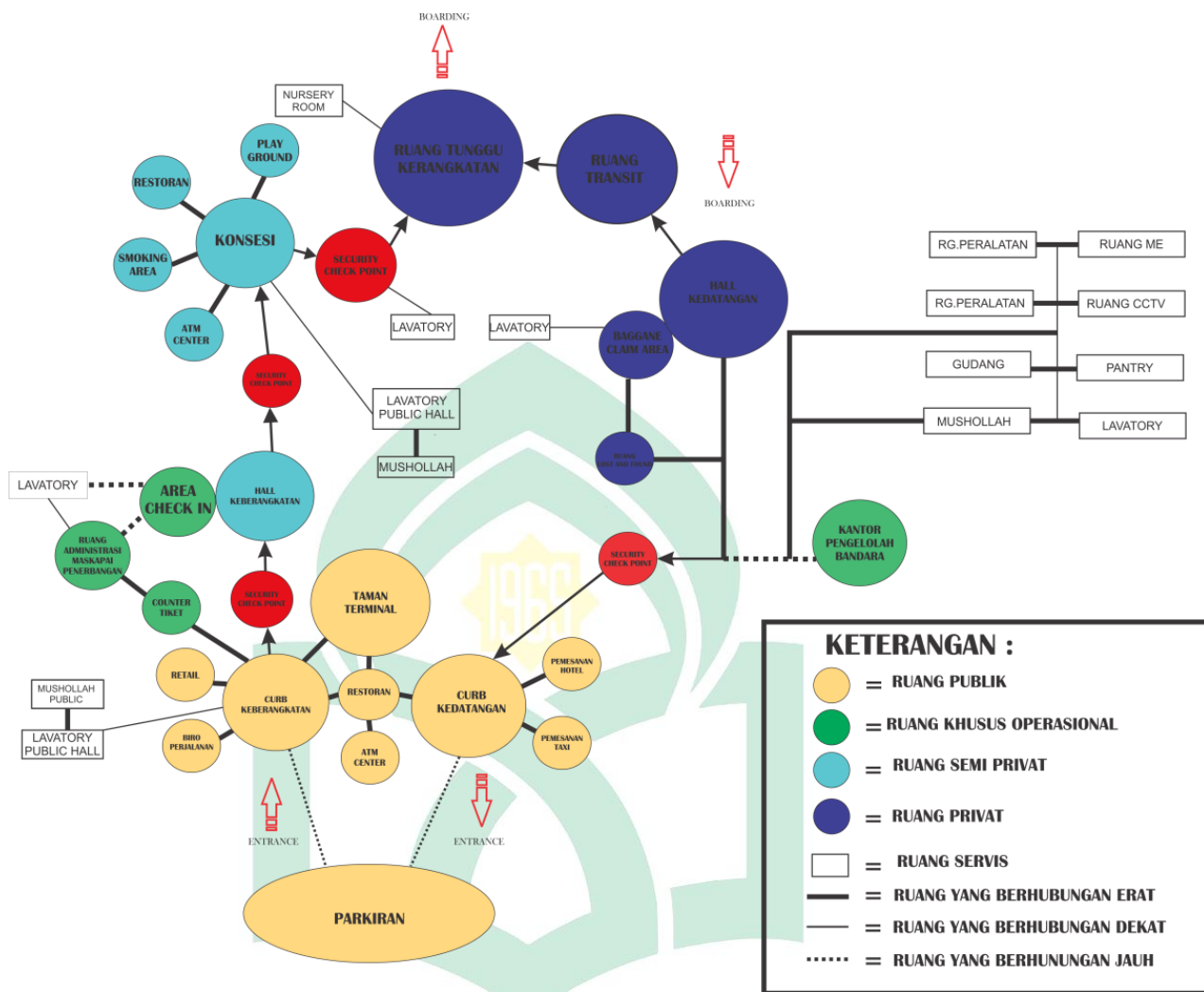

Gambar III.16 Bubble Diagram Ruang Terminal Bandara  
(Sumber : Olah data,2020)

### E. Analogi Bentuk Bangunan Terminal

Astrid dkk. (1993) menyampaikan bahwa dilihat dari perannya sebagai symbol gerbang kota dengan menampilkan ciri khas dinamisme aktifitas atau bahkan karagaman budaya setempat, bangunan terminal penumpang pada bandara dituntut untuk berkesan monumental. Bangunan bandara tentu lebih menonjol dari lingkungan sekitarnya berpotensi menjadi *landmark* dan pusat orintasi di sekitarnya.



Gambar III.17 Hasil Analisis Tapak  
(sumber: Olah Data Pribadi,2020)

Disamping arsitektur bandara dituntut untuk dapat merefleksikan unsur lokalitas fungsi bandara sebagai sebuah fasilitas aktifitas penerbangan juga menjadi prioritas utama dalam merancang. Dari skala pemakainnya, ada beberapa hal yang harus diperhatikan dan dipenuhi dalam perancangan ruang dalam terminal udara menurut Astrid dkk (1993), antara lain:

1. Flesibilitas dalam menghadapi kemungkinan peningkatan jumlah pemakai dengan membuat penataan yang fleksibel
2. Elemen Estetis arsitektural yang dikembangkan selain untuk memberikan kenyamanan dari ciri khas, juga dapat digunakan untuk system tanda dan elemen orintasi ruang.
3. Kejelasan orintasi dan arah ruangan yang dapat membantu kelancaran arus penumpang dan barang.
4. Kemudahan Pemeliharaan dan Perbaikan dengan memilih dan menata elemen fisik ruang dalam yang mudah dibersihkan
5. Pencahayaan alami maupun buatan untuk dapat memberikan kejelasan terhadap bentuk yang ruang dan arus aktifitasnya.

Pengelohan bentuk bangunan mempertimbangkan Arsitektur Ikonik yaitu arsitektur yang mudah dikenali, memiliki bentuk menarik, bangunan yang kokoh dan dapat dijadikan penanda suatu daerah Khususnya Banggai Laut serta suatu zaman, begitu juga penantaandalam tapak berupa elemen pelengkap

tapak, warna dan sirkulasi memaksimalkan pendekatan ikonik sehingga bentuk tapak tidak kaku.



Gambar III.18 Ikan Banggai Cardinalfish  
(sumber: [www.google.com](http://www.google.com),2020)

Bentuk tapak pada sisi darat bandara, penulis akan mentransformasikan bentuk dari hewan endemik banggai laut yaitu Ikan *Banggai Cardinalfish*.

Ikan *Banggai Cardinalfish* adalah salah satu hewan endemik yang terdapat di kabupaten banggai laut. Ikan merupakan jenis ikan hias air laut yang berukuran kecil dan masuk kategori terancam punah (IUCN20017). Ikan ini hidup berkelompok di perairan yang relatif dangkal dengan kedalaman 0.5-5 meter dan hanya menghasilkan sebanyak 60 ekor juvenile sepanjang tahun dan hidup bersosialisasi dengan bulu babi dan anemon laut.

Pada fasad bangunan terminal, penulis mengaplikasikan fasad yang menganalogikan salah satu gerakan tarian penyambutan khas kabupaten banggai laut yaitu tarian balatindak.



Gambar III.19 Tarian Balatindak  
(sumber: Data Pribadi 2020)

Seni Tari Balatindak merupakan Seni Tari Perang, Tari Balatindak sendiri mempunyai arti dari kata “Langkatano / Langka Lipu”. Tari Balatindak ini sudah ada sejak masa Kerajaan Banggai. Dahulu Tari Balatindak ini dilakukan pada saat acara syukuran menanam ubi, karena Tari tersebut dianggap ritual yang sangat perlu.

Daya tarik seni Tari Balatindak yaitu memiliki gerakan tarian yang mistis dan sakral serta memiliki gerak dan makna yang sangat luas. Tari Balatindak memiliki potensi yang sangat besar untuk meningkatkan wisatawan di Kabupaten Banggai Laut karena memiliki gerakan yang mistis dan sakral yang tidak dimiliki oleh tarian Banggai Lainnya.

## **F. Pendukung dan kelengkapan bangunan**

### **1. Fasilitas dan Utilitas pada tapak**

Sarana dan prasarana sangat diperlukan dalam objek perancangan. Disamping sebagai penunjang juga sebagai pelengkap bangunan. Adapun uraian kondisi sarana dan prasarana di tapak tersebut sebagai berikut :

- a) Jaringan Air Bersih
- b) Jaringan air bersih belum tersedia di tapak sehingga diperlukan pengadaan air bersih untuk aktivitas dalam tapak berupa pompa air, tangki air dan penyalur air. Sumber air didapat dari Embung yang terbentuk akibat penimbunan sungai yang membelah tapak.
- c) Jaringan Air Kotor
- d) Untuk kotoran padat dan cair berasal dari lavatory dialirkan pada saluran tertutup ke septictank kemudian ke bak peresapan. Pembuangan air bekas cucian di alirkan ke sungai.
- e) Sistem Sampah
- f) Membuat area khusus pembakaran sampah kemudian Menerapkan pengolahan sampah yang dipisah, sampah organik dan anorganik.

g) Jaringan komunikasi

(1) Jaringan Telepon

(2) Jaringan Listrik

(3) Jaringan Komputer

2. Sistem Utilitas Pada Bangunan Yang Direncanakan

a) Pemadam Kebakaran

Perencanaan bandar udara diupayakan memiliki unit yang bertugas untuk menyelamatkan dan mencegah kecelakaan didalam bandara atau yang disebut PKP-PK (pertolongan kecelakaan penerbangan dan pemadam kebakaran). Untuk mencegah kebakaran secara konvensional dibutuhkan metode-metode sebagai berikut:

(1) Penggunaan tangga darurat, dengan jarak maksimum 25m dari pusat kegiatan gedung (lebar minimal 1,2m).

(2) Sistem pendeteksi dengan sistem alarm dan automatic smoke.

(3) Pemadaman manual menggunakan hidran dan tabung gas alon.

b) Pencahayaan

Penggunaan dinding dari material kaca akan membantu dalam memaksimalkan cahaya matahari. Adapun penggunaan material kaca yang digunakan yaitu kaca stopsol yang memberikan perlindungan yang bagus dari panas matahari dengan cara merefleksikan kembali panas yang datang dari matahari sehingga pancaran matahari kedalam bangunan tidak terlalu panas. Sementara untuk pencahayaan buatan yang digunakan yaitu menggunakan lampu TL dan lampu LED.

c) Penghawaan

Penghawaan alami pada bangunan yaitu memaksimalkan bukaan dan membuat taman ditengah bangunan sedangkan penghawaan buatan

digunakan AC spilt

d) Jaringan Listrik

Jaringan listrik didapat dari PLN menuju power house untuk disalurkan keseluruh bangunan.

3. Analisis Material Bangunan

Penggunaan material bangunan sangat mempengaruhi bentuk dan penampilan bangunan, khususnya bangunan pada bangunan terminal. Untuk itu demin memberikan kesan pada bangunan makan perlu adanya penentuan material yang cocok untuk diterapkan pada bangunan.

a) Material penutup dinding

Table III.14 Material Penutup Dinding

no	Nama material	Gambar	Keterangan
1	Kaca stopsol		Memberikan efek clean, transparan, meluaskan pandangan dan glowing pada bangunan.
2	alucaopan		Memberikan kesan modern pada bangunan dan relatif mudah di pasang
3	cat		Memberikan variasi warna pada dinding

(Sumber : Olah data, 2020)

b) Material lantai

Table III.15 Material lantai

no	Nama material	Gambar	Keterangan
1	keramik		Keramik yang digunakan ada yang bertekstur halus (polished) dan bertekstur kasar (unpolished).
2	Grill cast		Digunakan untuk menutupi lubang atau selokan sehingga kotoran yang mengalir dapat tertutupi
3	Parket		Digunakan pada ruang khusus untuk memperindah ruangan



(Sumber : Olah data, 2020)

4. Struktur Bangunan

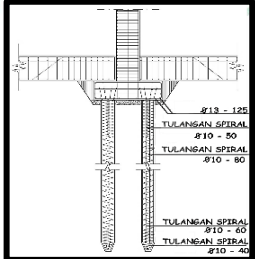
Table III.16 Sruktur Bangunan

no	Nama material	Gambar	Keterangan
1	Sub Struktur		Menggunakan tiang pancang sebagai penopang dan penyalur dari beban dari atas

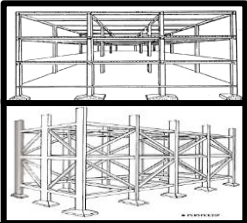

2	<i>Middle struktur</i>		Menggunakan kolom dan balok beton dan plat beton, karena meterial yang mudah di dapat di sekitar tapak
3	Upper struktur		Menggunakan struktur bentang lebar agar lebih mudah dalam pengembangan ruang dan juga menambah kesan luas

(Sumber : Olah data, 2020)

## BAB IV KONSEP DESAIN

### A. Pengolahan Tapak Dan pemograman Ruang

Konsep desain adalah hasil Analisis pada bab sebelumnya yang kemudian disimpulkan. Konsep ini juga merupakan hasil pertimbangan-bertimbangan dari Analisis yang paling sesuai dengan obyek dan tema. Konsep desain didapatkan dari kesimpulan yang dianalisa yaitu sesuai dengan tema arsitektur ikonik dengan memilih salah satu dari beberapa macam prinsip mendesain.

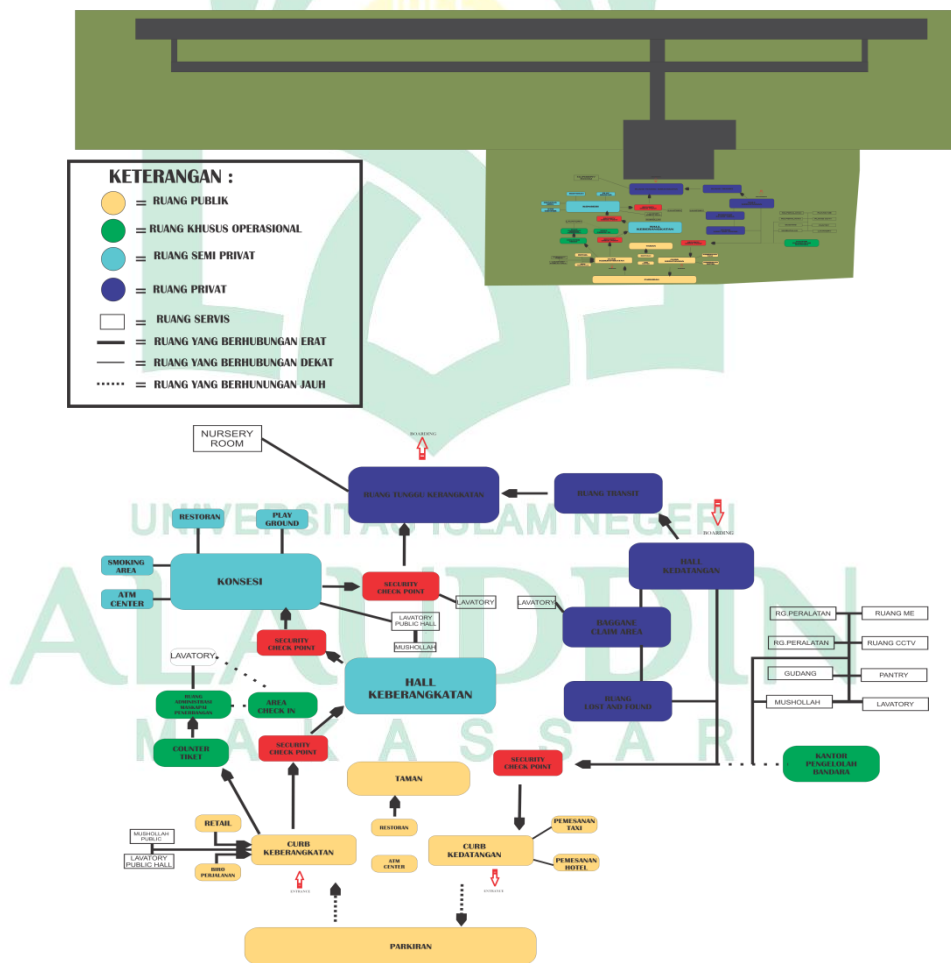

Gambar IV.1 Eksiting dan Pembagian Fungsi  
Sumber : Olah desain, 2020

## 1. Alternatif 1

Alternatif dibuat dengan menata bubble diagram dengan pertimbangan eksisting dan analisis tapak yang telah dibuat sebelumnya untuk mendapatkan hasil alternatif yang maksimal.

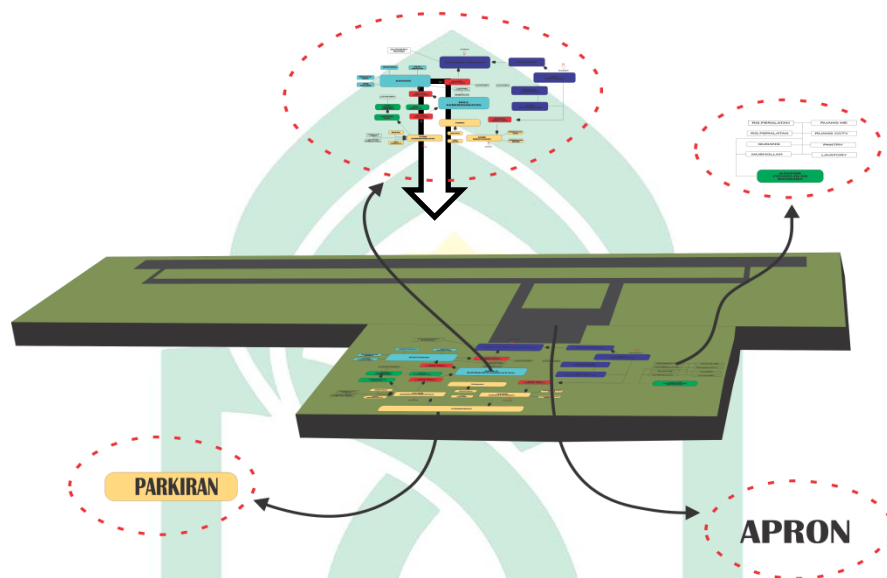

Gambar IV.2 Alternatif 1 bubble diagram  
Sumber : Olah desain, 2020

### a) Runway dan runway strip

Diletakkan di bagian tapak yang memanjang agar memenuhi standar runway yang ingin dicapai dalam perancangan. Perletakan tapak juga disesuaikan dengan topografi yang rata sehingga memudahkan pesawat pada saat mendarat dan mengudara dan disesuaikan dengan kondisi iklim pada tapak yaitu arah angin, kecepatan angin, suhu dan kelembapan udara yang telah dilakukan pengkajian oleh Kementerian perhubungan. Posisi dan letak runway juga disesuaikan dengan kondisi disekitar tapak yang dapat mengganggu aktivitas penerbangan seperti rumah penduduk dan pegunungan. Dimensi runway disesuaikan dengan pesawat yang ingin digunakan, panjang runway 1600 m dan lebar 30 m

b) Taxiway

Diletakkan memanjang di samping runway sesuai dengan standar ICAO. Taxiway diletakkan di samping runway dimaksudkan agar akses pesawat menuju runway lebih mudah. Panjang taxiway sesuai dengan panjang runway. Ukuran lebar taxiway dan taxiway strip dipenuhi agar pesawat yang berjalan padat taxiway tidak mengganggu pesawat di runway yang sedang mendarat atau mengudara dan tidak mengganggu pesawat yang parkir di apron.

c) Apron

Posisi apron berada diantara terminal dan taxiway serta berada ditengah tapak. Sisi udara bandara yang meliputi runway, taxiway dan apron sebaiknya bebas dari bangunan, vegetasi dan berkontur rata sehingga memudahkan pesawat bergerak. Posisi apron berada ditengah tapak karena merupakan area yang berkontur rata agar pesawat dapat terparkir dengan aman dan mudah diakses dari taxiway. Dimensi apron disesuaikan dengan jumlah pesawat yang terparkir.

d) Terminal

Terminal berada di tengah tapak agar dapat diakses dari segala arah dan dikelilingi oleh bangunan penunjang dan mudah diakses dari apron serta menjadi center point kawasan. Bagian depan terminal diberikan pohon peneduh yang juga berfungsi sebagai pengarah, vegetasi, peredam kebisingan akibat aktivitas kendaraan.

e) Cargo

Berada di dekat hangar agar aircraft stand bisa digabung dengan hangar sehingga efektif dalam penggunaan lahan. Cargo berada di sudut sisi darat sehingga tidak mengganggu view dari bangunan utama dan dekat dengan jalur kendaraan servis agar kendaraan yang memuat barang

menuju cargo tidak mengganggu sirkulasi kendaraan menuju terminal.

f) Hangar

Diletakkan di sisi udara sehingga dapat diakses pesawat dengan cepat dari Aircraft stand saat melakukan perawatan. Hangar berada di sudut sisi darat sehingga tidak mengganggu view dari bangunan utama dan dekat dengan jalur kendaraan servis agar kendaraan yang memuat barang menuju cargo tidak mengganggu sirkulasi kendaraan menuju terminal.

g) Fasilitas keselamatan Bandara

Berada sisi udara dan samping terminal sehingga akses ke terminal dan apron lebih cepat juga dekat dengan poliklinik agar lebih mudah diakses sewaktu terjadi kecelakaan dalam bandara, Fasilitas keselamatan bandara yaitu PKP-PK (pertolongan kecelakaan penerbangan dan pemadam kebakaran). Karena berada antara sisi udara dan sisi darat sehingga pada sisi udara tidak diberikan vegetasi agar tidak menghalangi view saat memantau Aktivitas penerbangan namun pada sisi darat tetap diberikan vegetasi yang berfungsi sebagai peneduh ketika matahari sore dan juga sebagai batas area sisi udara dan sisi darat.

h) Depot Pengisian Pesawat Udara

Diletakkan di dekat fasilitas keselamatan bandara sehingga mudah diakses kendaraan ground support untuk mengambil bahan bakar pesawat. Tangki bahan bakar pesawat di simpan didalam tanah karena mudah terbakar dan permukaan tanah dijadikan sebagai area terbuka hijau sebagai redam kebisingan dan penyaring CO<sub>2</sub> yang ditimbulkan aktivitas pesawat namun tetap tertutup untuk umum.

i) Utilitas

Bangunan utilitas antara lain tangki air, pomp house, STP building dan Pengolahan sampah. Area utilitas berada di dekat embung agar tidak membutuhkan banyak pipa untuk sampai ke pomp house dan mudah diakses unit pemadam kebakaran saat pengisian tangki. Sekeliling

area utilitas diberikan vegetasi sebagai pembatas area, peneduh, peredam kebisingan akibat mesin dan penghalang view dari pintu masuk terminal. Bangunan pengolahan sampah dekat dengan pintu masuk utama sehingga sekeliling bangunan diberikan pembatas berupa peninggian tanah agar tidak menimbulkan kesan jorok dan pengolahan sampah dimaksimalkan agar tidak menimbulkan bau tidak sedap dalam bandara.

j) Pengelolah

Terdiri dari ATC, bangunan operasi, bangunan administrasi dan keamanan bandara. Diletakkan di dekat terminal dan ATC dibuat lebih tinggi sehingga tidak mengganggu pandangan dalam memantau aktivitas pesawat. Pengelolah berada beradiah terpisah dari terminal Utama agar lebih mudah diakses pengunjung. Gedung pengelolah dilengkapi parkir khusus pengelolah untuk memarkir kendaraan operasional agar mudah digunakan pada saat melakukan pengecekan dalam bandara.

k) Kelengkapan penerbangan

Terdiri dari bangunan BMKG, taman meteo dan VOR/DME berada di area privat tetapi dekat dengan sisi udara dan bangunan pengelolah agar lebih mudah dalam memantau aktivitas pesawat dan akses ke bangunan pengelolah lebih cepat saat memberikan informasi. Bangunan kelengkapan penerbangan berada pada kontur yang lebih tinggi yang sekaligus berfungsi sebagai pembatas antara sisi udara dan sisi darat.

l) Jaringan

Terdiri dari power house, gardu PLN dan gardu listrik. Merupakan area yang berbahaya sehingga diletakkan di area privat dan jauh dari bangunan terminal dan juga dikelilingi oleh vegetasi agar tidak mengganggu view, dan meredam kebisingan akibat mesin.

m) Parkir

Berada di tengah tapak sehingga pengguna kendaraan mudah mengakses semua sisi bandara, sekeliling parkir ditanami pohon peneduh

yang juga berfungsi sebagai pembatas view, peredam, penyaring udara dan peneduh. Lokasi parkir untuk kendaraan umum, pribadi, dan kendaraan pegawai bandara disatukan untuk menghindari kemacetan dalam tapak dan posisi parkir berada di depan terminal sehingga parkir dibuat lebih rendah agar kendaraan tidak menghalangi view dari gerbang utama menuju terminal.

n) Pendukung

Diletakkan di pinggir tapak dekat dengan area pengembangan terdiri dari mesjid, asrama karyawan, penginapan dan kantin. Banguna pendukung dibuat didepan dan jauh dari sisi udara agar tidak mengganggu kebisingan akibat aktivitas pesawat. Bangunan penunjang jugadiletakkan dekat dengan jalur servis agar lebih mudah diakses oleh karyawan dan kendaraan pembawa pasokan kebutuhan kantin.

2. Alternatif 2

Alternatif dibuat dengan menata bubble diagram dengan pertimbangan eksisting dan analisis tapak yang telah dibuat sebelumnya untuk mendapatkan hasil alternatif yang maksimal.

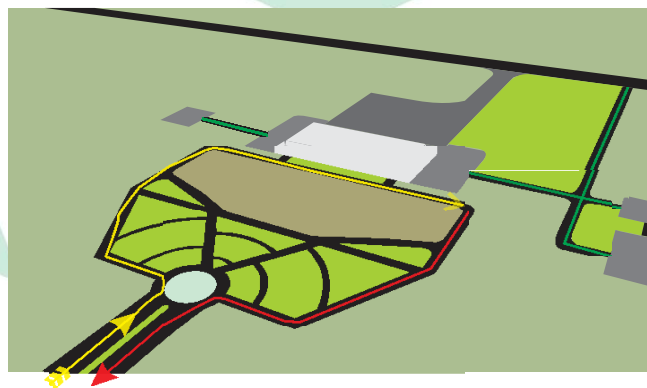

Gambar IV.3 Alternatif 2  
Sumber : Olah desain, 2020

a) Runway

Diletakkan di bagian tapak yang memanjang agar memenuhi standar runway yang ingin dicapai dalam perancangan. Perletakan tapak juga disesuaikan dengan topografi yang rata sehingga memudahkan pesawat

pada saat mendarat dan mengudara dan disesuaikan dengan kondisi iklim pada tapak yaitu arah angin, kecepatan angin, suhu dan kelembapan udara yang telah dilakukan pengkajian oleh Kementerian perhubungan. Posisi dan letak runway juga disesuaikan dengan kondisi disekitar tapak yang dapat mengganggu aktivitas penerbangan seperti rumah penduduk dan pegunungan. Dimensi runway disesuaikan dengan pesawat yang ingin digunakan, panjang runway 1600 m dan lebar 30 m

b) Apron

Posisi apron berada diantara terminal dan taxiway serta berada ditengah tapak. Sisi udara bandara yang meliputi runway, taxiway dan apron sebaiknya bebas dari bangunan, vegetasi dan berkontur rata sehingga memudahkan pesawat bergerak. Posisi apron berada ditengah tapak karena merupakan area yang berkontur rata agar pesawat dapat terparkir dengan aman dan mudah diakses dari taxiway. Dimensi apron disesuaikan dengan jumlah pesawat yang terparkir.

c) Terminal

Terminal berada di tengah tapak agar dapat diakses dari segala arah dan dikelilingi oleh bangunan penunjang dan mudah diakses dari apron serta menjadi center point kawasan. Bagian depan terminal diberikan pohon peneduh yang juga berfungsi sebagai pengarah, vegetasi, peredam kebisingan akibat aktivitas kendaraan.

d) Cargo

Berada di dekat hangar agar aircraft stand bisa digabung dengan hangar sehingga efektif dalam penggunaan lahan. cargo berada di sudut sisi darat sehingga tidak mengganggu view darat ibangunan utama dan dekat dengan jalur kendaraan servis agar kendaraan yang memuat barang menuju cargo tidak mengganggu sirkulasi kendaraan menuju terminal.

e) Utilitas

Bangunan utilitas antara lain tangki air, pomp house, STP building



dan Pengolahan sampah. Area utilitas berada di dekat embung agar tidak membutuhkan banyak pipa untuk sampai ke pomp house dan mudah diakses unit pemadam kebakaran saat pengisian tangki. Sekeliling area utilitas diberikan vegetasi sebagai pembatas area, peneduh, peredam kebisingan akibat mesin dan penghalang view dari pintu masuk terminal. Bangunan pengolahan sampah dekat dengan pintu masuk utama sehingga sekeliling bangunan diberikan pembatas berupa peninggian tanah agar tidak menimbulkan kesan jorok dan pengolahan sampah dimaksimalkan agar tidak menimbulkan bau tidak sedap dalam bandara.

## B. Gagasan pendekatan Desain Terhadap Tapak

### 1. Vegetasi dan Kebisingan

Konsep vegetasi pada area sirkulasi masuk terminal bandara menggunakan pohon pengarah (cemara kipas) untuk memudahkan pengunjung menuju terminal dan parkir. Pohon peneduh (johar) untuk



Gambar IV.4 Konsep penataan vegetasi dan peredam kebisingan  
Sumber : Olah desain, 2020

sirkulasi pejalan kaki. Area memasuki halaman terminal vegetasi terlihat adalah pohon palem dengan fungsi pengarah juga sebagai pohon yang enak dipandang. Sepanjang jalan menggunakan tanaman pembersih udara. Untuk konsep halaman terminal tanaman hias lebih banyak tertata mendukung keindahan bangunan dan relaksasi mata untuk pengunjung bandara. Area danau buatan menggunakan tanaman hias dengan didominasi

tanaman pemberih udara. Untuk area parkir menggunakan pohon peneduh (pohon tanjung dan pohon bungur). Kebisingan yang berasal dari mesin pesawat dan mesin genset menggunakan konsep vegetasi pegunungan segitiga dengan lebar 2-3 meter dan tinggi 0.5 sampai 1.5 meter, diatas gundukan tanah segitiga ditanami rumput dan tanaman peredam kebisingan. Dengan konsep ini dapat mengurangi

## 2. Batas, Pencapaian dan Sirkulasi

Aplikasi desain dalam pertimbangan batas, pencapaian dan sirkulasi tapak adalah sebagai berikut



Gambar IV.5 Konsep dan keadaan sekitar tapak  
Sumber : Olah desain, 2020



Gambar IV.6 Konsep sirkulasi masuk dan keluar tapak  
 Sumber : Olah desain, 2020

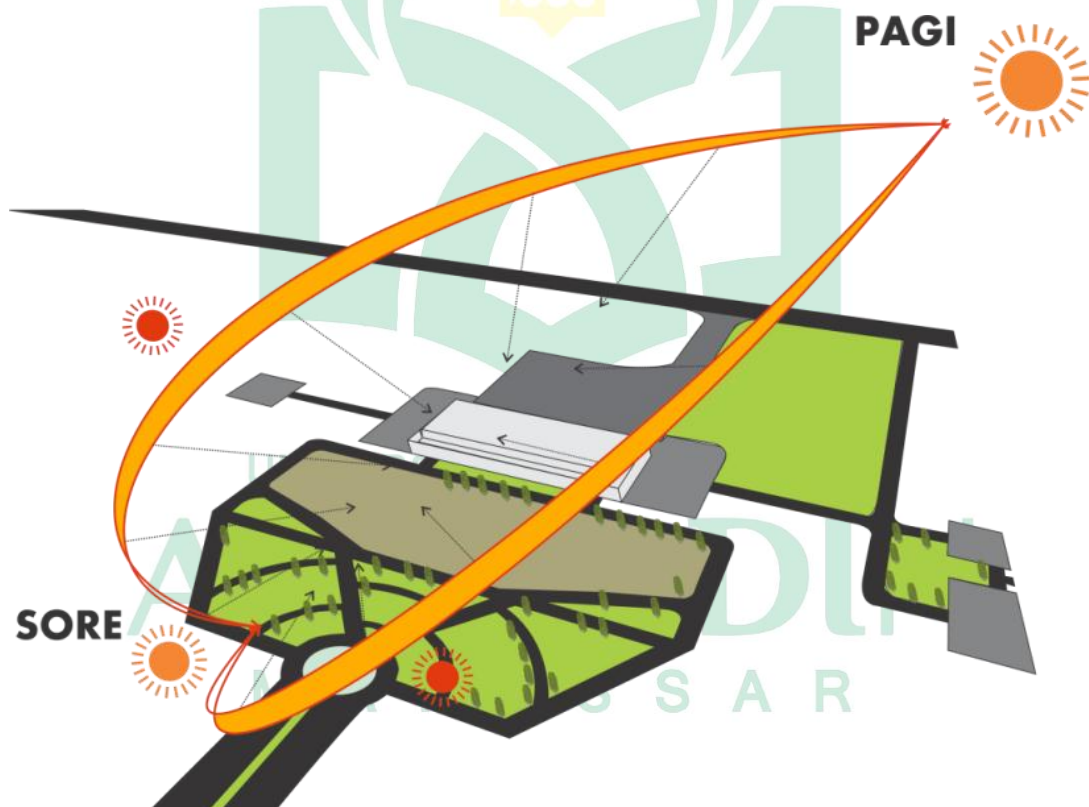

Gambar IV.7 View Matahari  
 Sumber : Olah desain, 2020

### 3. Pengolahan bentuk

Berikut pendekatan desain terhadap bentuk bangunan dengan pertimbangan yang komprehensif dari berbagai elemen

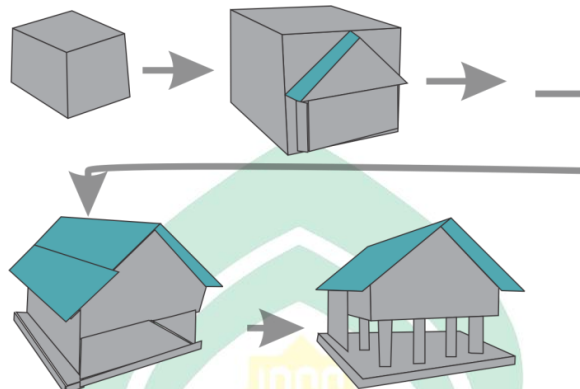

Gambar IV.8 Konsep bentuk terminal  
Sumber : Olah desain, 2020

Pada rancangan konsep bentuk Bangunan keraton Banggai akan di transformasikan dan diberikan sentuhan modern dengan menambahkan bentuk yang dinamis

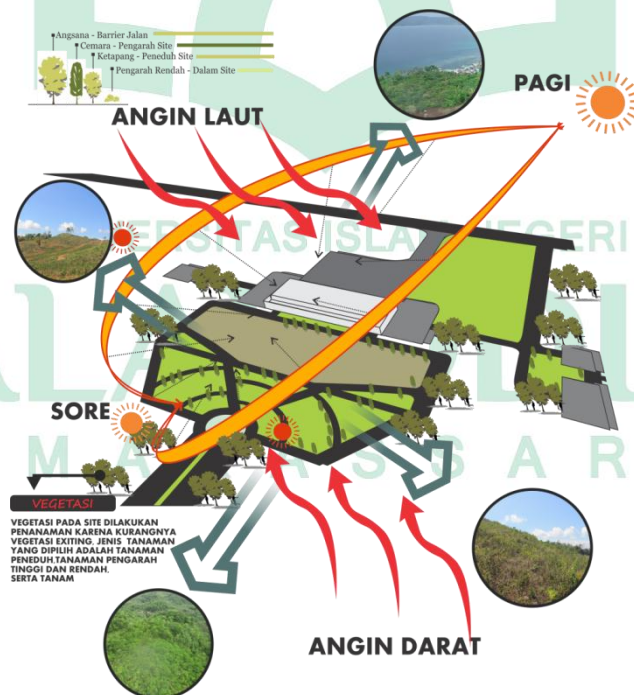

Gambar IV.9 Konsep perancangan tapak  
Sumber : Olah desain, 202

### **C. Pendukung dan kelengkapan Bangunan**

Pendukung dan kelengkapan bangunan dalam perancangan meliputi system penangkal petir, sistem jalur evakuasi, sistem pembuangan sampah, system jaringan air bersih/air kotor dan sistem pencegah kebakaran.



## BAB V

### TRANSFORMASI DESAIN

#### A. Transnsformasi Tapak

Hal yang perlu dipertimbangkan dalam pengolahan tapak adalah sirkulasi dalam tapak serta penempatan bangunan. Desain awal tapak dieksplorasi dalam gambar kemudian dituangkan dalam desain sebagai berikut:

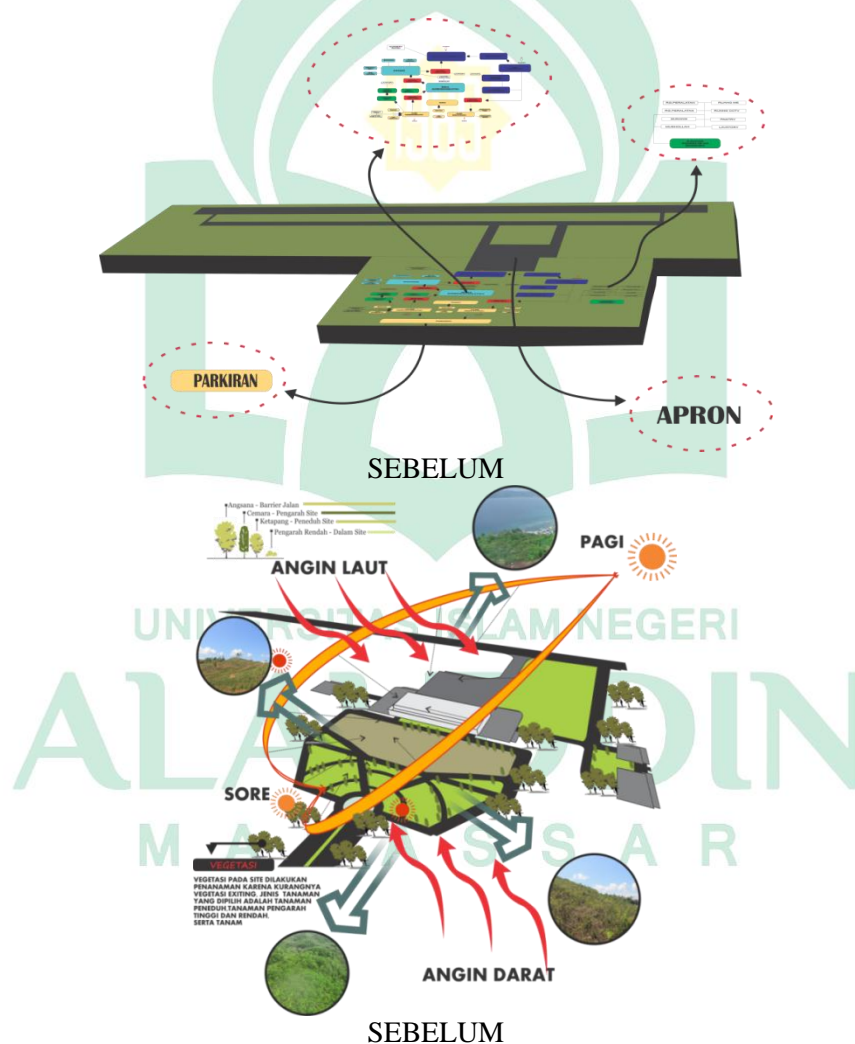

Gambar V.1 Transformasi Tapak  
Sumber : Olah desain, 2020

Berdasarkan gambar sebelumnya, terdapat banyak perubahan dari gagasan awal tapak, antara lain: 1. Orientasi bangunan tidak tepat sehingga mempengaruhi sirkulasi dalam tapak, 2. Sirkulasi pada tapak kurang optimal khususnya pada jalur masuk ke dalam tapak yang mengelilingi bangunan, 3. Area parkir, letaknya kurang efisien karena mengelilingi tapak.

Setelah mendapatkan banyak pertimbangan dan kekurangan pada desain awal tapak, sehingga mendapatkan hasil transformasi akhir tapak. Transformasi akhir tapak akan digunakan sebagai Bandara Domestik di Banggai Laut. Berikut ini hasil transformasi yang ada pada tapak antara lain: 1. Penambahan area parkir pada tapak, 2., Pembagian kelompok pada area parkir khusus motor, bus dan mobil pengunjung, 4. Letak pos jaga yang berada di tengah jalan masuk dan keluar agar kendaraan mobil dan motor dapat masuk dan keluar dengan tertib, 5. Orientasi bangunan yang diubah mengikuti kemiringan tapak agar sirkulasi dalam tapak lebih mudah dan tampak bangunan lebih terlihat jelas, 6. Entrance dan drop Tempat pembuangan sampah.

## **B. Transformasi Bentuk**

Pada bab III transformasi bentuk yang akan digunakan sudah ada sebagai Bentuk Bandara domestik Dengan pendekatan Arsitektur Ikonik Di Banggai Laut. Gagasan awal bentuk dasar bangunan didasarkan pada bentuk persegi Panjang yang kemudian ditransformasi, yang berfilosofi dari bentuk keraton Banggai Laut, yang saling Yang merupakan salah satu Ikon penting yang ada di bnaggai Laut.

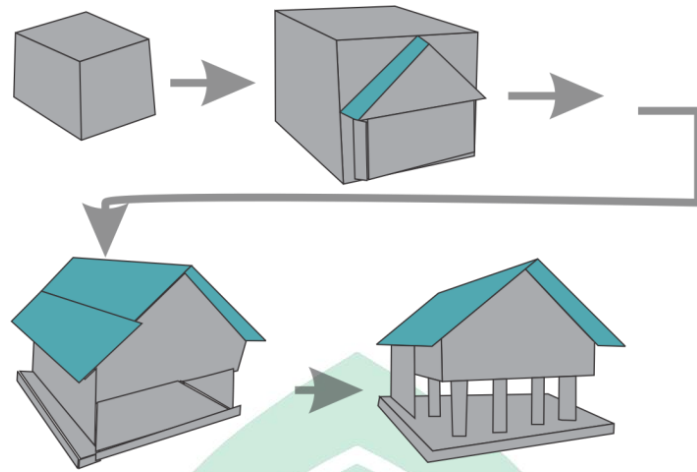

Gambar V.2 Transformasi Bentuk  
 Sumber : Olah desain, 2020

### C. Transformasi Ruang

Berikut adalah pola layout ruang yang mengalami beberapa perubahan berdasarkan pertimbangan hasil asistensi dan evaluasi, transformasi ruang sebagai berikut :

#### 1. Denah lantai 1

Berikut ini adalah Gambar gagasan awal dan Akhir:

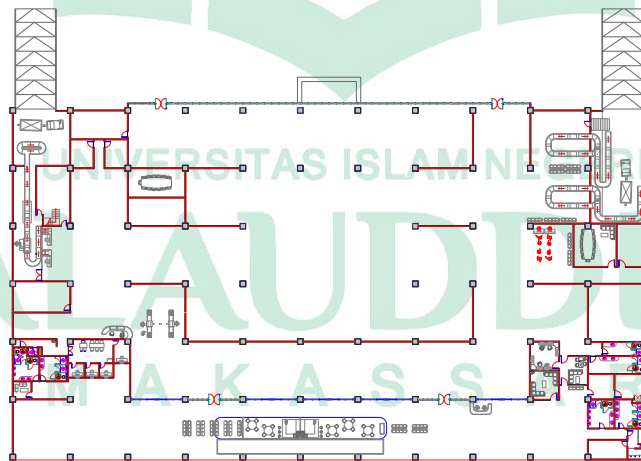

SEBELUM



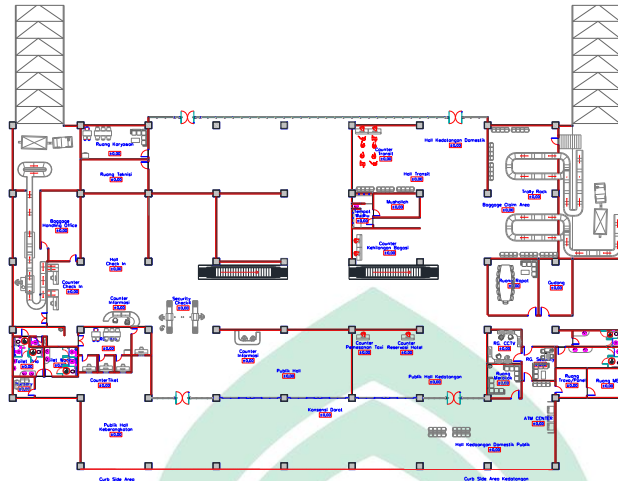

SESUDAH

Gambar V.3 Transformasi Denah

Sumber : Olah desain, 2020

Hasil gagasan akhir dari layout ruang awal denah lantai 1 terdapat beberapa perubahan penataan ruang, seperti yang terjadi pada toilet terminal kedatangan yang dihilangkan sehingga menghasilkan layout dengan pengelompokkan fungsi yang tertata dengan baik.

## 2. Denah Lantai 2

Berikut ini adalah Gambar gagasan awal dan Akhir:

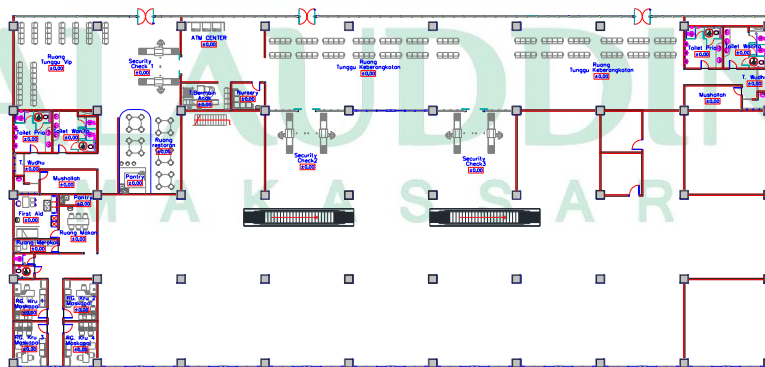

SEBELUM

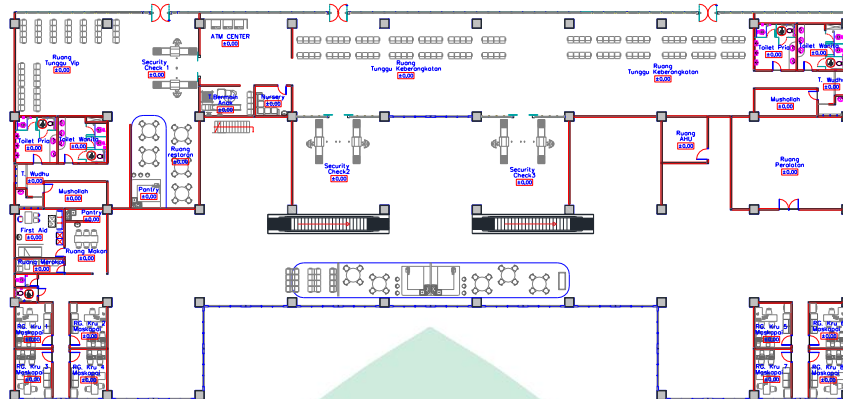

SESUDAH  
 Gambar V.4 Transformasi Denah  
 Sumber : Olah desain, 2020

Hasil gagasan akhir dari layout ruang awal denah lantai 2 terdapat beberapa perubahan penataan ruang, seperti yang terjadi pada depan yang terbangun sehingga menghasilkan layout dengan pengelompokan fungsi yang tertata dengan baik.

Table V.1 Transformasi Luasan Ruang Kedatangan Domestik

No.	Nama Ruang	Besaran Ruang
<b>KEDATANGAN DOMESTIK</b>		
1	Hall Kedatangan Domestik	130 m <sup>2</sup>
2	Baggage Claim Area	321 m <sup>2</sup>
3	Ruang Trolley Rack	20 m <sup>2</sup>
4	Counter Kehilangan Bagasi	12 m <sup>2</sup>
5	Lavatory Hall Kedatangan	25 m <sup>2</sup>
6	Hall Kedatangan Domestik Publik	247 m <sup>2</sup>
7	Counter Security	12 m <sup>2</sup>
8	Curb Side Area Kedatangan Domestik	40 m <sup>2</sup>
9	Ruang Konsesi Darat	50 m <sup>2</sup>
10	Counter Pemesanan Taksi	6 m <sup>2</sup>
11	Counter Reservasi Hotel	18 m <sup>2</sup>
12	Mushola Hall Kedatangan Domestik	15 m <sup>2</sup>

	<b>TOTAL</b>	<b>920 m<sup>2</sup></b>
	<b>TOTAL + SIRKULASI 20%</b>	<b>1.104 m<sup>2</sup></b>

Sumber : Olah desain, 2020

Pada tabel di atas terdapat perbedaan luar yang direncanakan dengan luas ruang yang dirancang. Dalam Bandara Domestik Dengan pendekatan arsitektur Ikonik terdapat beberapa faktor yang mempengaruhi perubahan luas ruang dalam, antara lain:

- a) Pengurangan ruang Mushollah Umum pada terminal kedatangan
- b) Pengurangan ruang Sirkulasi antar ruang dalam bangunan dan bentuk bangunan yang persegi Panjang tidak diperhatikan sebelumnya pada perhitungan luas kebutuhan ruang.

#### **D. Transformasi Konsep Pendekatan Ikonik**

Konsep arsitektur ikonik pada bangunan yang dirancang, pada awalnya menggunakan pendekatan Ikonik hewan endemik banggai Laut yaitu cardinal fish, dan setelah mengalami perubahan konsep maka fasad yang digunakan yaitu transformasi gerakan tarian adat banggai yang digunakan pada saat penyambutan tamu yaitu tarian Balatindak.

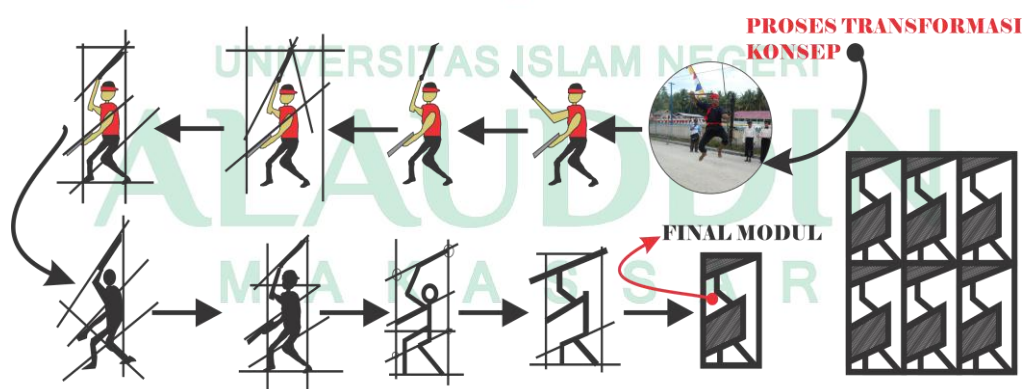

Gambar V.5 Transformasi Fasad  
Sumber : Olah desain, 2020

Pada konsep atap mengambi dari bangunan keraton banggai yang merupakan ikon kabupaten banggai laut. Pada timpa laja bangunan keraton diaplikasikan kedalam desain sebagai entrance bangunan.



Gambar V.6 Keraton banggai laut  
Sumber : Olah desain, 2020

#### E. Gambar Hasil Desain



Gambar V.7 Hasil Desain  
Sumber : Olah desain, 2020

## BAB VI HASIL DESAIN

### A. Siteplan



Gambar VI.1 Siteplan

Sumber : Olah desain, 2020

### B. View



Gambar VI.2 View mata Burung

Sumber : Olah desain, 2020



Gambar VI.3 View mata Burung

Sumber : Olah desain, 2020

### C. Akses Masuk



Gambar VI.4 Jalan Masuk

Sumber : Olah desain, 2020

#### D. Tampak bangunan



Gambar VI.5 Tampak depan

Sumber : Olah desain, 2020



Gambar VI.6 Tampak Belakang

Sumber : Olah desain, 2020



Gambar VI.7 Tampak samping

Sumber : Olah desain, 2020

### E. Ruang Dalam



Gambar VI.8 Area hall keberangkatan

Sumber : Olah desain, 2020





Gambar VI.9 Tempat pesanan taxi dan hotel

Sumber : Olah desain, 2020

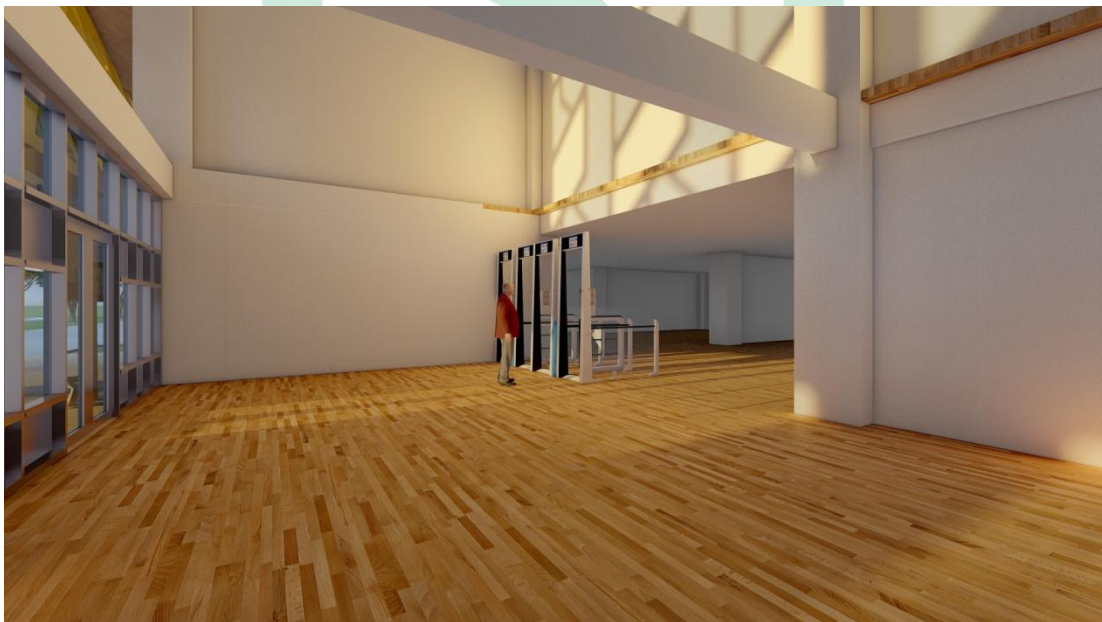

Gambar VI.10 Ruang Pemeriksaan Security

Sumber : Olah desain, 2020

## F. Perspektif

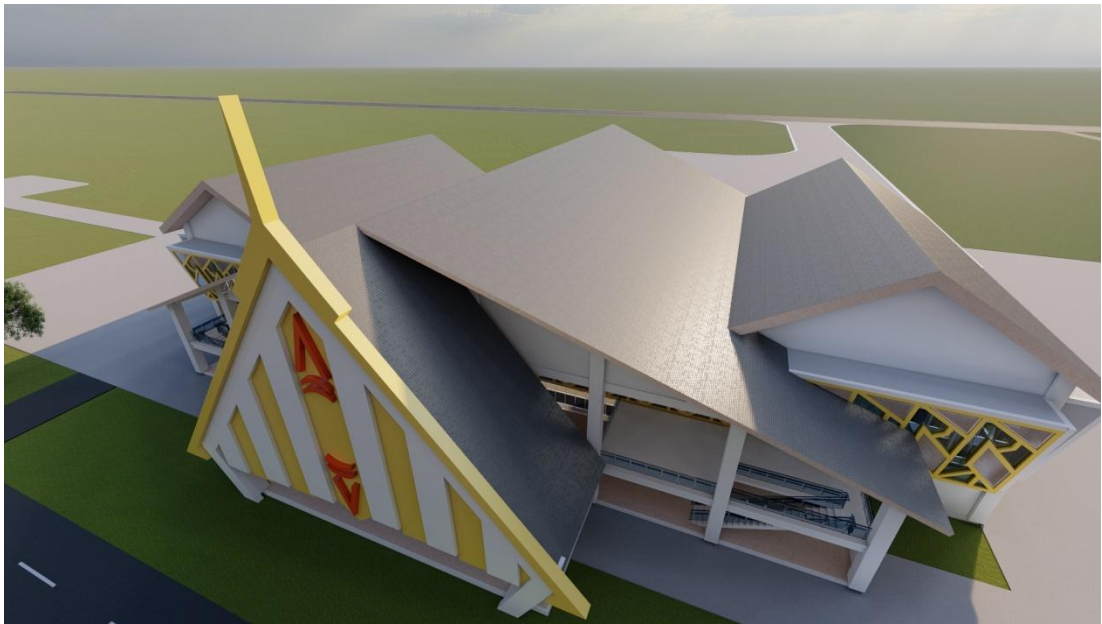

Gambar VI.11.Perspektif

Sumber : Olah desain, 2020



Gambar VI.12.Perspektif

Sumber : Olah desain, 2020

# LAMPIRAN

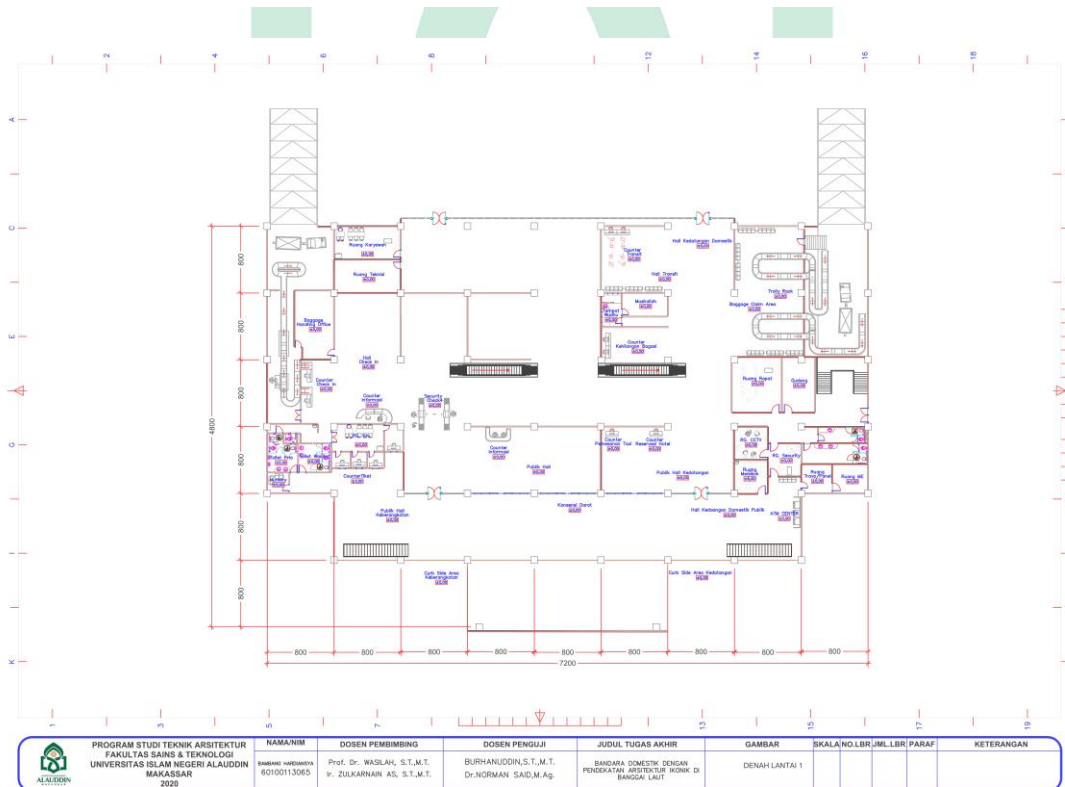
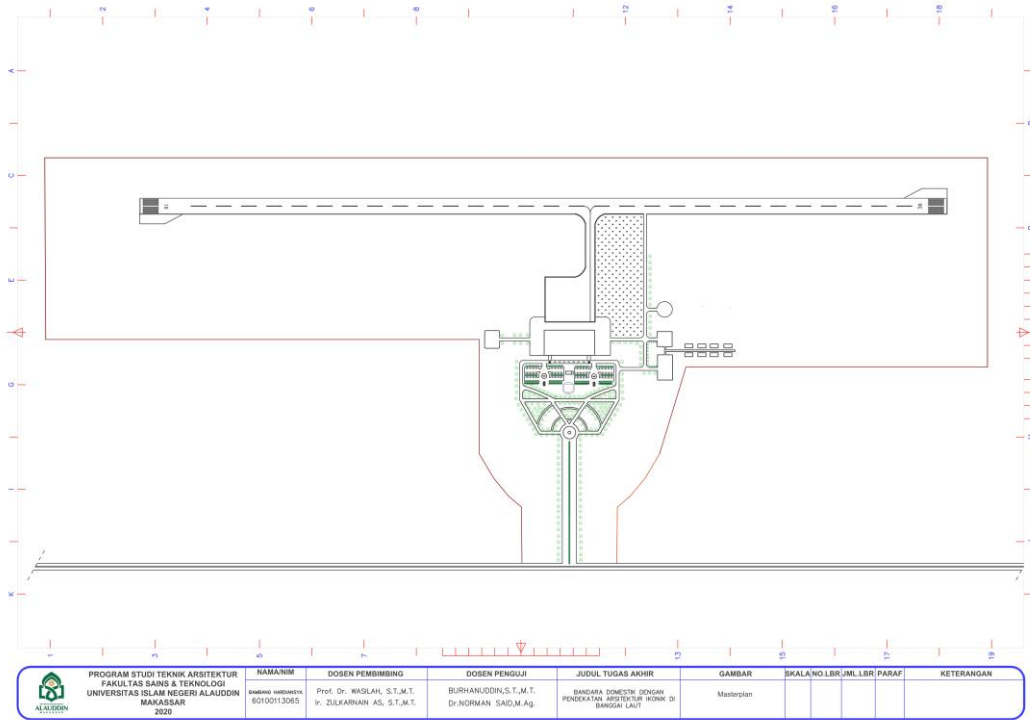

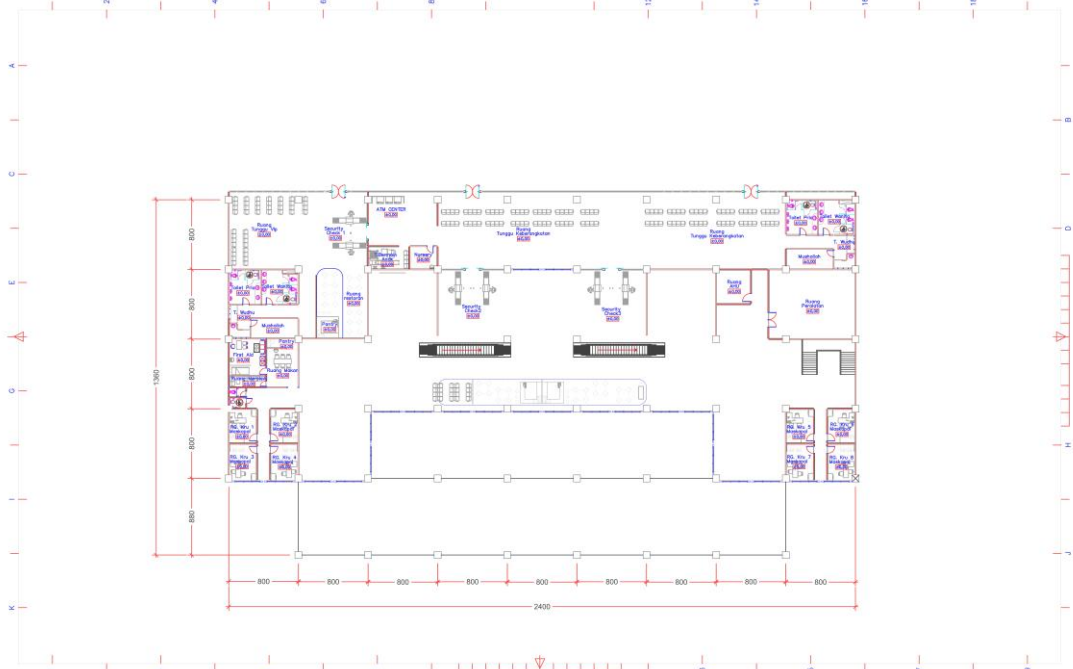

PROGRAM STUDI TEKNIK ARSITEKTUR FAKULTAS SAINS & TEKNOLOGI UNIVERSITAS ISLAM NEGERI ALAUDDIN MAKASSAR 2020		NAMA/NIM	DOSEN PEMBIMBING	DOSEN PENGUJI	JUDUL TUGAS AKHIR	GAMBAR	SKALA	NO. LBR	JML. LBR	PARAF	KETERANGAN
		Indah Nurhidayah 60100113065	Prof. Dr. Wasilah, S.T., M.T. Ir. Zulkarnain AS, S.T., M.T.	Burhanuddin, S.T., M.T. Dr. Norman Said, M. Ag.	BANDARA DOMESTIK DENGAN PENDUKUTAN ARSITEKTUR BONGK DI BANGGAL LAUT	DENAH LANTAI 1					

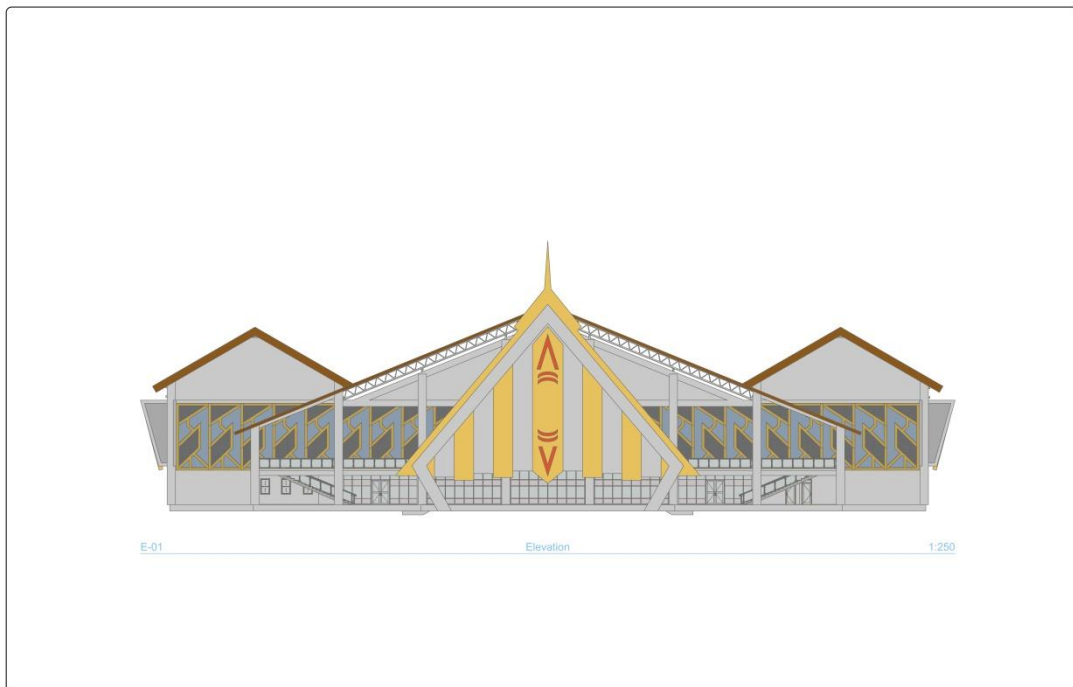

PROGRAM STUDI TEKNIK ARSITEKTUR FAKULTAS SAINS & TEKNOLOGI UNIVERSITAS ISLAM NEGERI ALAUDDIN MAKASSAR		MAHASISWA	DOSEN PEMBIMBING	DOSEN PENGUJI	JUDUL TUGAS AKHIR	GAMBAR	NO. LBR	JML. LBR	PARAF	KETERANGAN
		Bambang Hardiansya 60100113065	Prof. Dr. Wasilah, S.T., M.T. Ir. Zulkarnain AS, S.T., M.T.	Burhanuddin, S.T., M.T. Dr. Norman Said, M. Ag.	Bandara Domestik Dengan Pendukutan Arsitektur BONGK Di Banggal Laut					

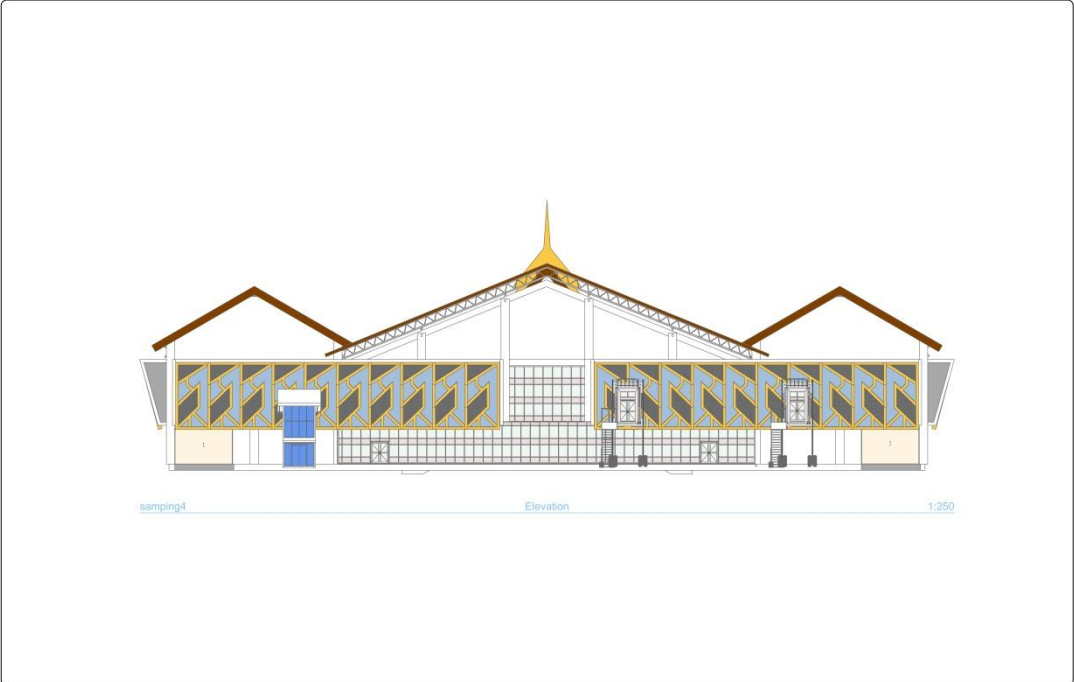

PROGRAM STUDI TEKNIK ARSITEKTUR FAKULTAS SAINS & TEKNOLOGI UNIVERSITAS ISLAM NEGERI ALAUDDIN MAKASSAR	MAHASISWA	DOSEN PEMBIMBING	DOSEN PENGLUJI	JUDUL TUGAS AKHIR	GAMBAR	NO LBR	JML LBR	PARAF	KETERANGAN
	Bambang Hardiansya 60100113065	Prof. Dr. Wasilah, S.T., M.T Ir. Zulkarnain AS, S.T., M.T.	Burhanuddin, S.T., M.T. Dr. Norman Said, M.Ag	Bandara Domestik Dengan Pendekatan Arsitektur Ikonik Di Banggai Laut					

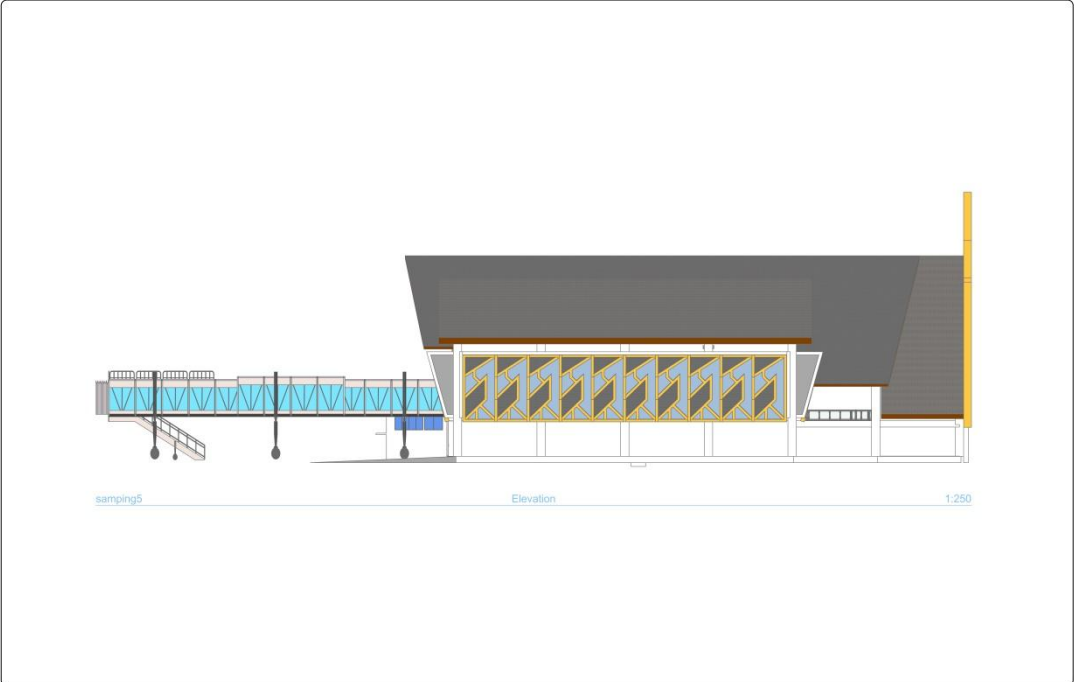

PROGRAM STUDI TEKNIK ARSITEKTUR FAKULTAS SAINS & TEKNOLOGI UNIVERSITAS ISLAM NEGERI ALAUDDIN MAKASSAR	MAHASISWA	DOSEN PEMBIMBING	DOSEN PENGLUJI	JUDUL TUGAS AKHIR	GAMBAR	NO LBR	JML LBR	PARAF	KETERANGAN
	Bambang Hardiansya 60100113065	Prof. Dr. Wasilah, S.T., M.T Ir. Zulkarnain AS, S.T., M.T.	Burhanuddin, S.T., M.T. Dr. Norman Said, M.Ag	Bandara Domestik Dengan Pendekatan Arsitektur Ikonik Di Banggai Laut					

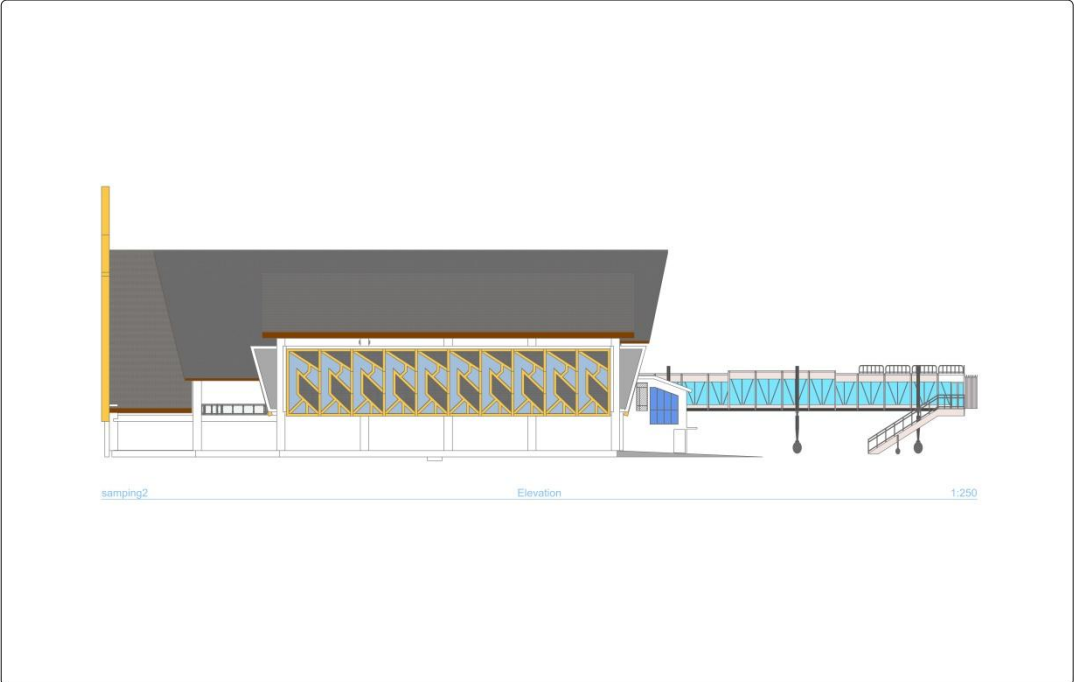

PROGRAM STUDI TEKNIK ARSITEKTUR FAKULTAS SAINS & TEKNOLOGI UNIVERSITAS ISLAM NEGERI ALAUDDIN MAKASSAR	MAHASISWA	DOSEN PEMBIMBING	DOSEN PENGUJI	JUDUL TUGAS AKHIR	GAMBAR	NO LBR	JML LBR	PARAF	KETERANGAN
	Bambang Hardiansya 60100113065	Prof. Dr. Wasilah, S.T., M.T Ir. Zulkarnain AS, S.T., M.T.	Burhanuddin, S.T., M.T. Dr. Norman Said, M.Ag	Bandara Domestik Dengan Pendekatan Arsitektur Binik Di Banggai Laut					

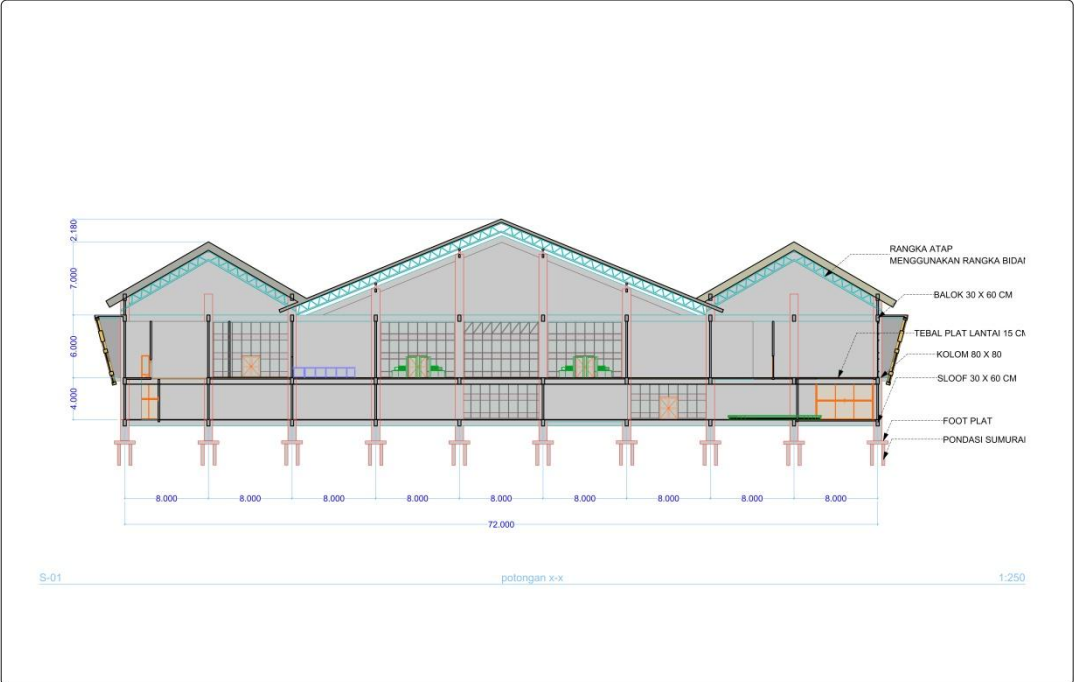

PROGRAM STUDI TEKNIK ARSITEKTUR FAKULTAS SAINS & TEKNOLOGI UNIVERSITAS ISLAM NEGERI ALAUDDIN MAKASSAR	MAHASISWA	DOSEN PEMBIMBING	DOSEN PENGUJI	JUDUL TUGAS AKHIR	GAMBAR	NO LBR	JML LBR	PARAF	KETERANGAN
	Bambang Hardiansya 60100113065	Prof. Dr. Wasilah, S.T., M.T Ir. Zulkarnain AS, S.T., M.T.	Burhanuddin, S.T., M.T. Dr. Norman Said, M.Ag	Bandara Domestik Dengan Pendekatan Arsitektur Binik Di Banggai Laut					

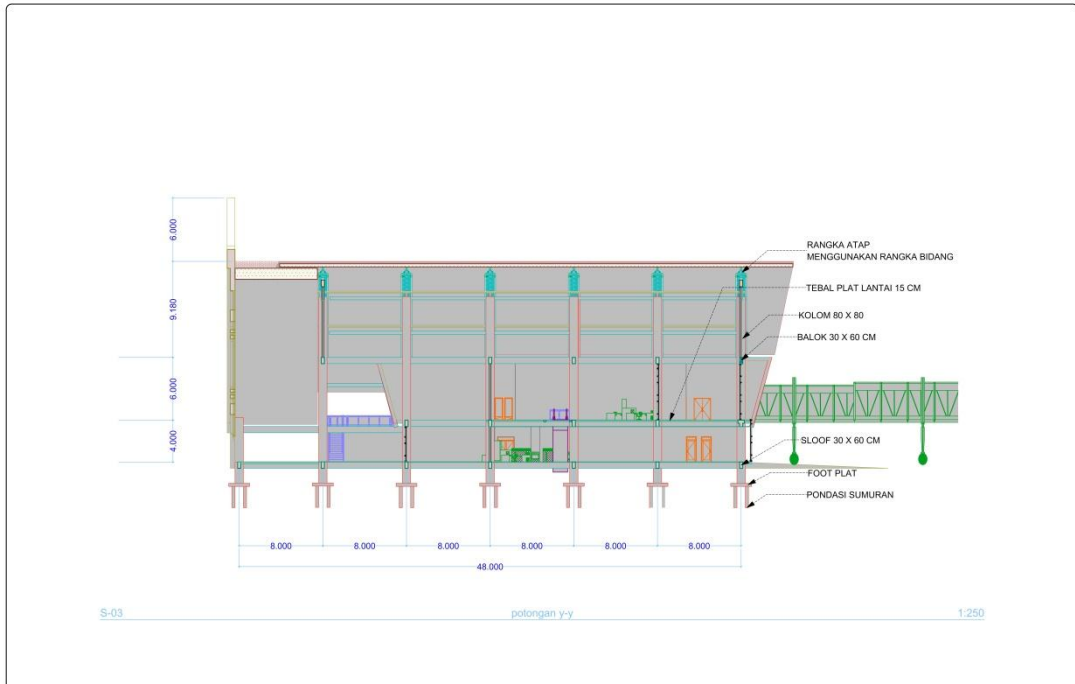

PROGRAM STUDI TEKNIK ARSITEKTUR FAKULTAS SAINS & TEKNOLOGI UNIVERSITAS ISLAM NEGERI ALAUDDIN MAKASSAR	MAHASISWA Bambang Hardiansya 60100113065	DOSEN PEMBIMBING Prof. Dr. Wasilah, S.T., M.T Ir. Zulkarnain AS, S.T., M.T.	DOSEN PENGUJI Burhanuddin, S.T., M.T. Dr. Norman Said, M.Ag	JUDUL TUGAS AKHIR Bandara Domestik Dengan Pendekatan Arsitektur Binok Di Banggai Laut	GAMBAR	NO LBR	JML LBR	PARAF	KETERANGAN

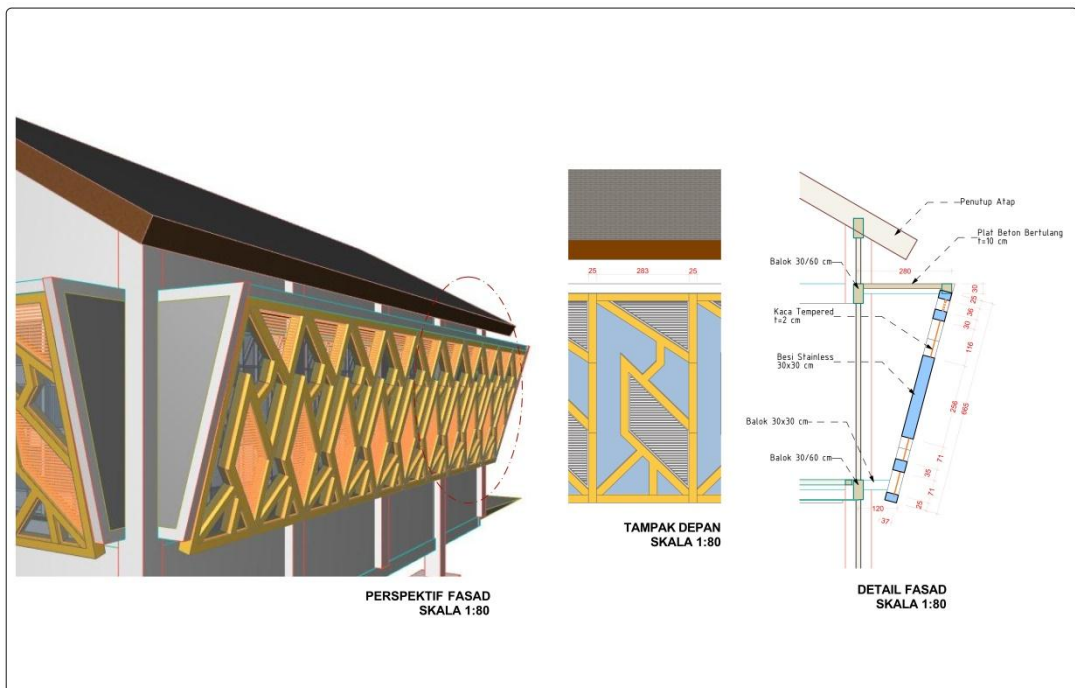

PROGRAM STUDI TEKNIK ARSITEKTUR FAKULTAS SAINS & TEKNOLOGI UNIVERSITAS ISLAM NEGERI ALAUDDIN MAKASSAR	MAHASISWA Bambang Hardiansya 60100113065	DOSEN PEMBIMBING Prof. Dr. Wasilah, S.T., M.T Ir. Zulkarnain AS, S.T., M.T.	DOSEN PENGUJI Burhanuddin, S.T., M.T. Dr. Norman Said, M.Ag	JUDUL TUGAS AKHIR Bandara Domestik Dengan Pendekatan Arsitektur Binok Di Banggai Laut	GAMBAR	NO LBR	JML LBR	PARAF	KETERANGAN

# G. BANNER

**BANDARA DOMESTIK DENGAN PENDEKATAN ARSITEKTUR IKONIK DI BANGGAI LAUT**

**ALAUDDIN**

**TIM PERENCANA**  
Prof. Dr. WASILAH S.T., M.T.  
Ir. ZULKARNAIN AS S.T., M.T.

**TIM PENYUSUN**  
BURHANUDDIN S.T., M.T.  
Dr. NURMAN SAID, M.A.

**BAMBANG HARDIANSYA**  
601.001.130.65

**OVERVIEW**

**KONSEP**

**OUTPUT**

**SECTION**



## DAFTAR PUSTAKA

Badan Standarisasi Nasional, (2004), Terminal Penumpang Bandar Udara, SNI 03-7046-2004, Jakarta.

Departemen Pendidikan Nasional, (2005), Kamus Besar Bahasa Indonesia, Balai Pustaka, Jakarta.

Pawitro, Udjianto, (2012), Perkembangan 'Arsitektur Ikonik' di Berbagai Belahan Dunia, Tesis, Institut Teknologi Nasional Bandung.

Yusuf, Muhammad. (2010), Analisa Metode-metode Perencanaan Perkerasan Struktural Runway Bandar Udara, Tesis, Universitas Sumatera Utara.

Yuniar, Erwin, dkk. (2013), Kajian Karakteristik Bangunan Ikonik Pada Gedung Puspa Iptek Kota Baru Parahyangan, Tesis, Institut Teknologi Nasional.

Wayan, I, Runa. (2011), Teknologi vs Ideologi: "Membangun Identitas Kota melalui Ikon Arsitektur Desa", Singhadwala, 44, 35-37.

[https://id.wikipedia.org/wiki/Kabupaten\\_Banggai\\_Laut](https://id.wikipedia.org/wiki/Kabupaten_Banggai_Laut)

<http://hubud.dephub.go.id>

<https://kbbi.kemdikbud.go.id>

<http://astrophysicsblogspot.com>.

