



ILMU DASAR KEPERAWATAN

Konsep Sistem Tubuh, Homeostasis, Gugus Fungsional,
Ikatan Kimia, Cairan Tubuh, dan Metabolisme

Dr. Muh. Anwar Hafid, S.Kep., Ns., M.Kes.

Dr. Muh. Anwar Hafid, S.Kep., Ns., M.Kes.



ILMU DASAR KEPERAWATAN

Konsep Sistem Tubuh, Homeostasis, Gugus Fungsional,
Ikatan Kimia, Cairan Tubuh, dan Metabolisme



Penerbit *PT REMAJA ROSDAKARYA* Bandung

ILMU DASAR KEPERAWATAN

Konsep Sistem Tubuh, Homeostasis, Gugus Fungsional,
Ikatan Kimia, Cairan Tubuh, dan Metabolisme

Penulis: Dr. Muh Anwar Hafid, S.Kep.,Ms.,M.Kes

Editor: Nur Asri

Desainer sampul: Toto Rianto

Layout: Deni AS

RR.PK 0442-01-2020

ISBN 978-602-446-408-0

Cetakan pertama, Maret, 2020

Diterbitkan oleh:

PT REMAJA ROSDAKARYA

Jln. Ibu Inggit Garnasih No. 40

Bandung 40252

Tlp. (022) 5200287

Fax. (022) 5202529

e-mail: rosdakarya@rosda.co.id

www.rosda.co.id

Anggota IKAPI

Hak Cipta yang dilindungi undang-undang.

Dilarang mengutip atau memperbanyak sebagian atau seluruh isi buku tanpa izin tertulis dari Penerbit.

Copyright © Muh Anwar
Hafid, 2020

Dicetak oleh:
PT Remaja Rosdakarya
Offset - Bandung

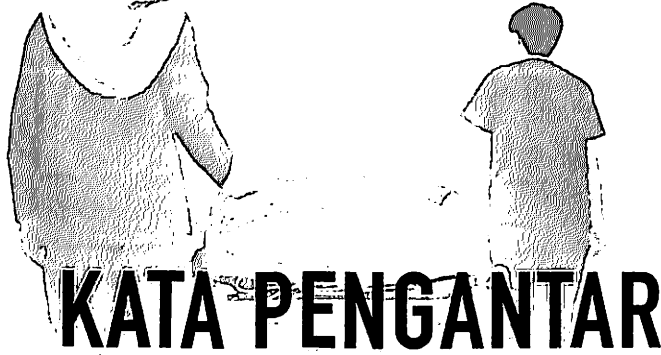

Puji syukur penulis panjatkan kepada Allah SWT atas berkah dan rahmat-Nya sehingga penulis telah berhasil menyusun buku yang berjudul Ilmu Dasar Keperawatan I: Konsep Sistem Tubuh, Homeostasis, Gugus Fungsional, Ikatan Kimia, Cairan Tubuh, dan Metabolisme. Mahasiswa dianjurkan untuk membaca buku dari perpustakaan lebih banyak sebagai bahan perbandingan untuk melengkapi kebutuhan ilmu dalam bidang fisiologi. Semoga hasil karya ini dapat bermanfaat bagi mahasiswa keperawatan yang ingin mengembangkan ilmunya.

Pada penulisan buku ini, penulis berusaha menggunakan bahasa yang sederhana dan mudah dimengerti sehingga dapat dengan mudah dicerna dan diambil inti sarinya dari setiap materi pelajaran sesuai dengan kebutuhan mahasiswa. Buku ini juga diharapkan dapat digunakan oleh akademi kesehatan lainnya karena penulis telah berusaha melengkapi materi sesuai dengan kebutuhan.

Pada saat ini, buku-buku keperawatan dalam bahasa Indonesia belum banyak diterbitkan, padahal sangat dibutuhkan oleh mahasiswa sebagai bahan pelajaran sesuai dengan Kurikulum Berbasis Kompetensi (KBK) serta sebagai penunjang proses pendidikan keperawatan. Keadaan ini membuat

mahasiswa banyak mengalami kesulitan dalam menyerap materi pelajaran ilmu dasar keperawatan.

Buku ini mengarahkan mahasiswa untuk lebih banyak mencari materi pembelajaran dan belajar mandiri. Penulis juga membuat soal untuk mahasiswa keperawatan yang berkaitan tentang materi dengan berbagai macam bentuk soal. Di samping itu, dilengkapi dengan gambar sehingga mudah untuk memahami buku ini.

Dengan terbitnya buku ini diharapkan mahasiswa dapat memahami ilmu-ilmu dasar keperawatan dengan baik sehingga pemahaman mahasiswa terhadap materi ilmu dasar keperawatan dapat berkembang luas sesuai dengan kurikulum baru.

Penulis menyadari walaupun sudah berusaha maksimal mencurahkan segala pikiran dan kemampuan yang dimiliki, tetapi masih banyak kekurangan dan kelemahannya baik dari segi bahasa, pengolahan, maupun dalam penyusunan. Oleh karena itu, penulis sangat mengharapkan kritik dan saran yang bersifat membangun demi tercapainya suatu kesempurnaan dalam memenuhi kebutuhan mahasiswa.

Makassar, Februari 2020

Penulis



DAFTAR ISI

KATA PENGANTAR — iii

DAFTAR ISI — v

BAB 1 PENGERTIAN SISTEM TUBUH — 1

- A. Landasan Pemikiran Homeostatis — 2
 - B. Faktor-Faktor yang Dipertahankan secara Homeostatis — 4
 - C. Kontribusi Berbagai Sistem bagi Homeostatis — 5
 - D. Sistem Kontrol Homeostatis — 8
 - E. Tahapan-Tahapan Homeostatis — 9
 - F. Ketidakeimbangan Homeostatis — 9
- Daftar Pustaka — 11

BAB 2 KONSEP HOMEOSTASIS — 13

- A. Homeostasis dan Pengaturan Umpan Balik — 14
 - B. Mekanisme Umpan Balik Negatif — 15
 - C. Keadaan Homeostatis yang Tidak Stabil — 17
 - D. Tanggapan Positif — 17
 - E. Latihan/Tugas — 17
 - F. Latihan kasus — 18
- Daftar Pustaka — 18

BAB 3 ATOM — 19

- A. Massa Atom — 20
- B. Isotop — 23
- C. Elektron — 26
- D. Proton — 33
- E. Neutron — 36
- Daftar Pustaka — 44

BAB 4 PENGUBAHAN ENERGI DALAM TUBUH — 45

- A. Energi dalam Tubuh — 45
- B. Gaya — 48
- C. Laju, Kecepatan, dan Percepatan — 55
- D. Massa — 57
- E. Perbedaan Berat dan Massa — 62
- F. Usaha — 65
- G. Vektor — 66
- Daftar Pustaka — 66

BAB 5 PENGERTIAN GUGUS FUNGSIONAL, REDOKS, DAN HIDROGEN — 67

- A. Pengertian Hidrokarbon — 68
- B. Pengertian Reaksi Redoks — 79
- C. Pereduksi dan Pengoksidasi — 85
- D. Aplikasi Reaksi Redoks — 86
- E. Pengertian Gugus Fungsional — 93
- F. Kimia Unsur Gugus Fungsi — 94
- Daftar Pustaka — 98

BAB 6 CAMPURAN HOMOGEN DAN HETEROGEN — 99

- A. Campuran Homogen dan Heterogen — 99
- B. Molaritas — 108
- C. Osmolaritas — 109

- D. Osmolalitas — 110
- E. Campuran Heterogen — 110
- F. Jenis Campuran Heterogen — 111
- G. Suspensi — 111
- H. Koloid — 112
- I. Pemisahan Campuran — 112
- Daftar Pustaka — 113

BAB 7 MEKANISME TRANSPOR DALAM TUBUH MANUSIA — 115

- A. Transpor Aktif — 115
- B. Hemodialisis — 120
- Daftar Pustaka — 121

BAB 8 IKATAN KIMIA DAN ASAM BASA — 123

- A. Ikatan Kovalen — 123
- B. Ikatan Ion — 127
- C. Molekul Polar — 128
- D. Ion dan Elektrolit — 129
- E. Valensi — 131
- F. Asam Basa dalam Tubuh — 132
- G. Mekanisme Homeostatis untuk Pengaruh Asam Basa — 136
- H. Mekanisme Fisiologis Homeostatis Asam Basa — 137
- Daftar Pustaka — 138

BAB 9 ABSORPSI, KOHESI, ADHESI, DAN DENSITAS —139

- A. Absorpsi — 140
- B. Adsorpsi — 141
- C. Tegangan Permukaan — 142
- D. Kohesi dan Adhesi — 144
- E. Kapilaritas — 146
- F. Densitas (Massa Jenis) — 147
- Daftar Pustaka — 148

BAB 10 CAIRAN — 149

- A. Definisi Air — 149
- B. Air dalam Tubuh — 150
- C. Cairan Tubuh — 150
- D. Kompartemen Cairan Ekstraseluler dan Intraseluler Plasma — 151
- E. Berat Jenis — 153
- F. Elektrolit — 154
- Daftar Pustaka — 159

BAB 11 STRUKTUR MEMBRAN SEL (DIFUSI, OSMOSI, FILTRASI, DAN TEKANAN OSMOTIK) — 161

- A. Struktur Membran Sel — 162
- B. Fungsi Membran Sel — 164
- C. Fungsi Transportasi Membran Sel — 166
- D. Mekanisme Proses-Proses yang Terjadi pada Membran Sel — 167
- E. Filtrasi — 175
- Daftar Pustaka — 180

BAB 12 METABOLISME — 181

- A. Pengertian Metabolisme — 181
- B. Pengertian Karbohidrat — 181
- C. Proses Glikogenesis dan Glikogenolisis — 191
- D. Energi yang Dihasilkan dari Proses Metabolisme Aerobik dan Anaerobik — 200
- E. Metabolisme Protein — 201
- F. Metabolisme Lemak/Lipid — 208
- Daftar Pustaka — 213

GLOSARIUM — 215**INDEKS — 221****TENTANG PENULIS — 223**

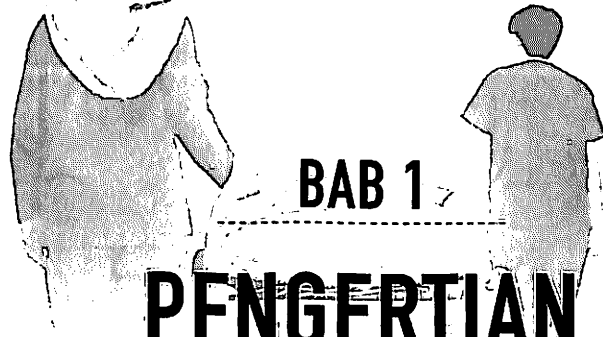

BAB 1

PENGETRIAN SISTEM TUBUH

Tujuan Umum

Bagian pertama ini merupakan awal pelaksanaan pembelajaran mengenai landasan pemikiran homeostatik dan pengertian konsep fisika dasar. Bab 1 ini terbagi atas 2 (dua) kegiatan belajar atau dilaksanakan selama 2 (dua) kali pertemuan tatap muka dengan maksud untuk memberikan penjelasan pendahuluan kepada mahasiswa berkaitan dengan landasan pemikiran homeostatik dan pengertian konsep fisika dasar.

Tujuan Instruksi Khusus

Menjelaskan tentang konsep landasan pemikiran homeostatik, produksi panas dalam tubuh, dan pengukuran suhu tubuh.

A. Landasan Pemikiran Homeostatis

Homeostasis berasal dari bahasa Yunani: *homeo* berarti "sama", *stasis* "mempertahankan keadaan", sehingga dapat diartikan sebagai suatu keadaan tubuh untuk mempertahankan keseimbangan dalam menghadapi segala kondisi yang dihadapi. Istilah ini digunakan oleh ahli fisiologi untuk menjelaskan pemeliharaan aneka kondisi yang hampir selalu konstan di lingkungan dalam.

Homeostasis merupakan proses pengaturan lingkungan kesetimbangan yang dinamis dalam (badan organisme) yang konstan. Terdapat 2 jenis keadaan konstan atau mantap dalam homeostasis yaitu:

1. Sistem tertutup-Keseimbangan statis: Di mana keadaan dalam yang tidak berubah seperti botol tertutup.
2. Sistem terbuka-Keseimbangan dinamik: Di mana keadaan dalam yang konstan walaupun sistem ini terus berubah contohnya seperti sebuah kolam di dasar air terjun.

Contoh homeostasis yang ringkas ialah:

Apabila cuaca panas, sistem kulit akan merespon dengan mengeluarkan keringat melalui kelenjar keringat pada epidermis kulit untuk mencegah suhu darah meningkat, pembuluh darah akan mengembang untuk mengeluarkan panas ke sekitarnya, hal ini juga menyebabkan kulit berwarna merah.

Homeostasis dipertahankan oleh mekanisme fisiologis yang mengontrol fungsi tubuh dan memantau organ tubuh. Untuk sebagian besar mekanisme ini dikontrol oleh sistem saraf dan endokrin dan tidak mencakup perilaku sadar. Tubuh membuat penyesuaian dalam frekuensi jantung, frekuensi pernapasan, tekanan darah, suhu tubuh, keseimbangan cairan dan elektrolit, sekresi hormon, dan tingkat kesadaran yang semuanya ditujukan untuk memberi kontribusi bagi homeostasis.

1. Dasar-Dasar Homeostasis

Ahli ilmu faal Amerika Serikat Walter Cannon mengajukan 4 postulat yang mendasari homeostasis, yaitu:

- a. Peran sistem saraf dalam mempertahankan kesesuaian lingkungan dalam dengan kehidupan.
- b. Adanya kegiatan pengendalian yang bersifat tonik.
- c. Adanya pengendalian yang bersifat antagonistik.
- d. Suatu sinyal kimia dapat mempunyai pengaruh yang berbeda di jaringan tubuh berbeda.

2. Jenis Homeostasis

Proses homeostasis dalam tubuh manusia terdiri dari homeostasis fisiologis dan psikologis.

a. Homeostasis Fisiologis

Homeostasis fisiologis dalam tubuh manusia dapat dikendalikan oleh sistem endokrin dan saraf otonom. Prosesnya terjadi melalui empat cara, yaitu:

1. Pengaturan Dini

Sistem ini terjadi secara otomatis pada orang yang sehat. Contohnya: proses pengaturan fungsi organ tubuh.

2. Kompensasi

Tubuh akan cenderung bereaksi terhadap ketidaknormalan yang terjadi di dalamnya. Misalnya apabila secara tiba-tiba lingkungan menjadi dingin, maka pembuluh darah perifer akan mengalami konstiksi dan merangsang pembuluh darah bagian dalam untuk meningkatkan kegiatan (misalnya menggigil) yang dapat menghasilkan panas sehingga suhu tubuh tetap stabil, pelebaran pupil untuk meningkatkan persepsi visual pada saat terjadi ancaman terhadap tubuh, dan peningkatan keringat untuk mengontrol kenaikan suhu tubuh.

3. Umpan Balik Negatif

Proses ini merupakan penyimpangan dari keadaan normal. Dalam keadaan abnormal, tubuh secara otomatis akan melakukan mekanisme umpan balik untuk menyeimbangkan penyimpangan yang terjadi.

4. Umpan Balik untuk Mengoreksi Ketidakseimbangan Fisiologis
Contoh, apabila seseorang mengalami hipoksia akan terjadi proses peningkatan denyut jantung untuk membawa darah dan oksigen yang cukup ke sel tubuh.

b. Homeostasis Psikologis

Homeostatis psikologis berfokus pada keseimbangan emosional dan kesejahteraan mental. Proses ini didapat dari pengalaman hidup dan interaksi dengan orang lain serta dipengaruhi oleh norma dan budaya masyarakat. Contohnya adalah mekanisme pertahanan (*coping*) diri seperti menangis, tertawa, berteriak, memukul dan lain-lain.

B. Faktor-Faktor yang Dipertahankan secara Homeostasis

Faktor-faktor lingkungan internal yang harus dipertahankan secara homeostasis, yaitu:

1. Konsentrasi Molekul Zat-Zat Gizi

Sel-sel membutuhkan pasokan molekul nutrient yang tetap untuk digunakan sebagai bahan bakar metabolic untuk menghasilkan energi. Energy kemudian digunakan untuk menunjang aktivitas-aktivitas khusus dan untuk mempertahankan hidup.

2. Konsentrasi O₂ dan CO₂

Sel membutuhkan O₂ untuk melakukan reaksi-reaksi kimia yang menarik sebanyak mungkin energi dari molekul nutrien digunakan oleh sel. CO₂ yang dihasilkan selama reaksi-reaksi tersebut berlangsung harus diseimbangkan dengan CO₂ yang dikeluarkan oleh paru, sehingga CO₂ pembentuk asam ini tidak meningkatkan keasaman di lingkungan internal.

3. Konsentrasi Zat-Zat Sisa

Berbagai reaksi kimia menghasilkan produk-produk akhir yang berefek toksik bagi sel apabila dibiarkan tertimbun melebihi batas tertentu.

4. pH

Di antara efek-efek paling mencolok dari perubahan keasaman lingkungan cairan internal adalah perubahan mekanisme pembentuk sinyal listrik di sel saraf dan perubahan aktivitas enzim di semua sel.

5. Konsentrasi Air, Garam-Garam, dan Elektrolit-Elektrolit Lain

Karena konsentrasi relatif garam (NaCl) dan air di dalam cairan ekstrasel (lingkungan internal) memengaruhi berapa banyak air yang masuk atau keluar sel, konsentrasi keduanya diatur secara ketat untuk mempertahankan volume sel yang sesuai. Sel-sel tidak dapat berfungsi secara normal apabila mereka membengkak atau menciut. Elektrolit lain memiliki bermacam-macam fungsi vital lainnya. Sebagai contoh denyut jantung yang teratur bergantung pada konsentrasi kalium di cairan ekstrasel yang relatif konstan.

6. Suhu

Sel-sel tubuh berfungsi secara optimal dalam rentan suhu yang sempit. Sel-sel akan mengalami perlambatan aktivitas yang hebat apabila suhunya terlalu dingin dan yang lebih buruk protein-protein struktural dan enzimatisnya akan terganggu apabila suhunya terlalu panas.

7. Volume dan Tekanan

Komponen sirkulasi pada lingkungan internal, yaitu plasma, harus dipertahankan pada tekanan darah dan volume yang adekuat agar penghubung vital antara sel dan lingkungan eksternal ini dapat terdistribusi ke seluruh tubuh.

C. Kontribusi Berbagai Sistem bagi Homeostasis

Homeostasis sangat penting bagi kelangsungan hidup setiap sel, dan pada gilirannya, setiap sel, melalui aktivitas khususnya masing-masing, turut berperan sebagai bagian dari sistem tubuh untuk memelihara lingkungan internal yang digunakan bersama oleh semua sel.

Terdapat sebelas sistem tubuh utama, kontribusi terpenting mereka untuk homeostasis dicantumkan sebagai berikut.

1. Sistem Sirkulasi

Merupakan sistem transportasi yang membawa berbagai zat, misalnya zat gizi, O_2 , CO_2 , zat-zat sisa, elektrolit, dan hormon dari satu bagian tubuh ke bagian tubuh lainnya.

2. Sistem Pencernaan

Menguraikan makanan menjadi molekul-molekul kecil zat gizi yang dapat diserap ke dalam plasma untuk didistribusikan ke seluruh sel. Sel ini juga memindahkan air dan elektrolit dari lingkungan eksternal ke lingkungan internal. Sistem ini mengeluarkan sisa-sisa makanan yang tidak dicerna ke lingkungan eksternal melalui tinja.

3. Sistem Respirasi

Mengambil O_2 dari udara dan mengeluarkan CO_2 ke lingkungan eksternal. Dengan menyesuaikan kecepatan pengeluaran CO_2 pembentuk asam, sistem respirasi juga penting untuk mempertahankan pH lingkungan internal yang sesuai.

4. Sistem Kemih

Mengeluarkan kelebihan garam, air, dan elektrolit lain dari plasma melalui urine, bersama zat-zat sisa selain CO_2 .

5. Sistem Rangka

Memberi penunjang dan proteksi bagi jaringan lunak dan organ-organ. Sistem ini juga berfungsi sebagai tempat penyimpanan kalsium, suatu elektrolit yang konsentrasinya dalam plasma harus dipertahankan dalam rentang yang sangat sempit. Bersama dengan sistem otot, sistem rangka juga memungkinkan timbulnya gerakan tubuh dan bagian-bagiannya.

6. Sistem Otot

Menggerakkan tulang-tulang yang melekat kepadanya. Dari sudut pandang homeostasis semata-mata, sistem ini memungkinkan individu mendekati makanan dan menjauhi bahaya. Selain itu, panas yang dihasilkan oleh kontraksi otot penting untuk mengatur suhu. Karena berada di bawah kontrol kesadaran, individu mampu menggunakan otot rangka untuk melakukan bermacam gerakan sesuai keinginan. Gerakan-gerakan tersebut, berkisar dari keterampilan motorik halus

yang diperlukan, misalnya untuk menjahit sampai gerakan-gerakan kuat yang diperlukan untuk mengangkat beban, tidak selalu diarahkan untuk mempertahankan homeostasis.

7. **Sistem Integumen**

Berfungsi sebagai sawar protektif bagian luar yang mencegah cairan internal keluar dari tubuh dan mikroorganisme asing masuk ke dalam tubuh. Sistem ini juga penting dalam mengatur suhu tubuh. Jumlah panas yang dikeluarkan dari permukaan tubuh ke lingkungan eksternal dapat disesuaikan dengan mengatur produksi keringat dan dengan mengatur aliran darah hangat ke kulit.

8. **Sistem Imun**

Mempertahankan tubuh dari serangan benda asing dan sel-sel tubuh yang telah menjadi kanker. Sistem ini juga mempermudah jalan untuk perbaikan dan penggantian sel yang tua atau cedera.

9. **Sistem Saraf**

Merupakan salah satu dari dua sistem pengatur atau kontrol utama tubuh. Secara umum, sistem ini mengontrol dan mengkoordinasikan aktivitas tubuh yang memerlukan respon cepat. Sistem ini sangat penting terutama untuk mendeteksi dan mencetuskan reaksi terhadap berbagai perubahan di lingkungan internal. Selain itu, sistem ini akan bertanggung jawab atas fungsi lain yang lebih tinggi yang tidak seluruhnya ditujukan untuk mempertahankan homeostasis, misalnya kesadaran, ingatan, dan kreativitas.

10. **Sistem Endokrin**

Merupakan sistem kontrol lainnya. Secara umum, kelenjar-kelenjar penghasil hormon pada sistem endokrin mengatur aktivitas yang lebih mementingkan daya tahan (durasi) daripada kecepatan. Sistem ini terutama penting untuk mengontrol konsentrasi zat-zat gizi dan dengan menyesuaikan fungsi ginjal, mengontrol volume serta komposisi elektrolit lingkungan internal.

11. **Sistem Reproduksi**

Sistem ini tidak esensial bagi homeostasis, sehingga tidak penting bagi kelangsungan hidup individu. Akan tetapi, sistem ini penting bagi kelangsungan hidup suatu spesies.

D. Sistem Kontrol Homeostasis

Untuk mempertahankan homeostasis, tubuh harus mampu mendeteksi penyimpangan-penyimpangan yang terjadi pada faktor-faktor lingkungan internal yang perlu dijaga dalam rentang yang sempit. Tubuh juga harus mampu mengontrol berbagai sistem tubuh yang bertanggung jawab untuk menyesuaikan faktor-faktor itu. Sebagai contoh, untuk mempertahankan konsentrasi CO_2 di cairan ekstrasel pada kadar yang optimal, tubuh harus mampu mendeteksi adanya perubahan pada konsentrasi CO_2 dan kemudian dengan tepat mengubah aktivitas pernapasan, sehingga konsentrasi CO_2 kembali ke tingkat yang diinginkan.

Sistem kontrol yang beroperasi untuk mempertahankan homeostasis dapat dikelompokkan menjadi dua kelas, yaitu:

1. Kontrol intrinsik

Kontrol intrinsik (*intrinsic* berarti "di dalam") terdapat di dalam atau inheren bagi organ yang bersangkutan. Sebagai contoh, sewaktu suatu otot yang beraktivitas menggunakan O_2 dan mengeluarkan CO_2 untuk menghasilkan energi yang diperlukan untuk menjalankan aktivitas kontraktilnya, konsentrasi O_2 turun dan CO_2 meningkat di dalam otot tersebut. Melalui kerja langsung pada otot polos di dinding pembuluh darah yang mengalir di otot-otot tersebut, perubahan-perubahan kimiawi lokal tersebut menyebabkan otot polos melemas dan pembuluh terbuka lebar untuk mengakomodasikan peningkatan aliran darah ke otot tersebut. Mekanisme lokal ini ikut berperan mempertahankan kadar O_2 dan CO_2 yang optimal di dalam lingkungan cair internal yang mengelilingi sel-sel otot tersebut.

2. Kontrol ekstrinsik

Kontrol ekstrinsik (*extrinsic* berarti "di luar"), yaitu mekanisme pengatur yang dicetuskan di luar suatu organ untuk mengubah aktivitas organ tersebut. Kontrol ekstrinsik berbagai organ dan sistem dilaksanakan oleh sistem saraf dan endokrin, dua sistem kontrol utama pada tubuh. Kontrol ekstrinsik memungkinkan pengaturan beberapa organ sekaligus untuk mencapai suatu tujuan bersama; sebaliknya, kontrol intrinsik berfungsi untuk melayani organ tempat kontrol tersebut bekerja.

Mekanisme pengaturan keseluruhan yang terkoordinasikan penting untuk mempertahankan keadaan stabil dinamis lingkungan internal secara keseluruhan.

E. Tahapan-Tahapan Homeostasis

Homeostasis terdiri dari 3 tahap:

1. Homeostasis Primer

Jika terjadi deskuamasi dan luka kecil pada pembuluh darah, akan terjadi homeostasis primer. Homeostasis primer ini melibatkan tunika intima pembuluh darah dan trombosit. Luka akan menginduksi terjadinya vasokonstriksi dan sumbat trombosit. Homeostasis primer ini bersifat cepat dan tidak tahan lama. Karena itu, jika homeostasis primer belum cukup untuk mengkompensasi luka, maka akan berlanjut menuju homeostasis sekunder.

2. Homeostasis Sekunder

Jika terjadi luka yang besar pada pembuluh darah atau jaringan lain, vasokonstriksi dan sumbat trombosit belum cukup untuk mengompensasi luka ini. Maka, terjadilah hemostasis sekunder yang melibatkan trombosit dan faktor koagulasi. Homeostasis sekunder ini mencakup pembentukan jaring-jaring fibrin. Homeostasis sekunder ini bersifat *delayed* dan *long-term response*. Kalau proses ini sudah cukup untuk menutup luka, maka proses berlanjut ke homeostasis tersier.

3. Homeostasis Tersier

Homeostasis tersier ini bertujuan untuk mengontrol agar aktivitas koagulasi tidak berlebihan. Homeostasis tersier melibatkan sistem fibrinolisis.

F. Ketidakseimbangan Homeostasis

Jika satu atau lebih sistem tubuh gagal berfungsi secara benar, homeostasis terganggu dan semua sel akan menderita karena mereka tidak lagi memperoleh lingkungan yang optimal tempat mereka hidup dan

berfungsi. Muncul beberapa keadaan patofisiologis. Patofisiologis mengacu kepada abnormalitas fungsional tubuh (perubahan fisiologi) yang berkaitan dengan penyakit. Jika gangguan terhadap homeostasis menjadi sedemikian berat sehingga tidak lagi memungkinkan kelangsungan hidup, timbul kematian.

Hampir semua penyakit merupakan kegagalan tubuh mempertahankan homeostasis. Keberadaan seseorang di lingkungan sangat dingin tanpa pakaian dan perlindungan dapat berakibat fatal jika tubuhnya gagal mempertahankan suhu sehingga suhu tubuh turun. Hal ini disebabkan oleh terganggunya proses-proses enzimatik sel yang sangat bergantung pada suhu tertentu. Contoh lain adalah kehilangan darah dalam jumlah yang kecil mungkin tidak fatal karena tubuh masih mampu mengkompensasi kehilangan tersebut dengan cara meningkatkan tekanan darah mereabsorpsi cairan di ginjal. Tetapi bila kehilangan darah terjadi dalam jumlah yang besar, upaya untuk mengkompensasi tubuh mungkin tidak memadai sehingga berakibat fatal. Tanggung jawab dokter dan paramedis adalah untuk perawatan intensif untuk pasien-pasien yang gawat. Berbagai indikator homeostasis akan dipantau di unit intensif seperti frekuensi denyut jantung, tekanan darah, frekuensi pernapasan, suhu tubuh, kimia darah, dan mengatur keluarnya cairan tubuh. Tujuan unit adalah untuk mengambil alih fungsi homeostasis yang tidak dapat dilaksanakan oleh pasien yang sedang sakit parah sehingga tidak mampu melakukan proses homeostasis sendiri.

Homeostasis fisiologis dalam tubuh manusia dapat dikendalikan oleh sistem endokrin dan saraf otonom. Prosesnya terjadi melalui empat cara, yaitu:

1. ***Self Regulation***

Sistem ini terjadi secara otomatis pada orang yang sehat. Contohnya: proses pengaturan fungsi organ tubuh.

2. **Kompensasi**

Tubuh akan cenderung bereaksi terhadap ketidaknormalan yang terjadi di dalamnya. Misalnya apabila secara tiba-tiba lingkungan menjadi dingin, maka pembuluh darah perifer akan mengalami konstiksi dan merangsang pembuluh darah bagian dalam untuk meningkatkan kegiatan (misalnya menggigil) yang dapat menghasilkan panas sehingga suhu tubuh tetap stabil, pelebaran pupil untuk meningkatkan persepsi visual

pada saat terjadi ancaman terhadap tubuh, dan peningkatan keringat untuk mengontrol kenaikan suhu tubuh.

3. Umpan Balik Negatif

Proses ini merupakan penyimpangan dari keadaan normal. Dalam keadaan abnormal, tubuh secara otomatis akan melakukan mekanisme umpan balik untuk menyeimbangkan penyimpangan yang terjadi.

Contoh:

1. Mulai menggigil untuk membangkitkan panas tubuh.
2. Pasien GE/diare, muntah akan mengeluarkan cairan, kemungkinan lambung akan mengadakan penolakan sehingga cairan pada tubuh tidak terpenuhi.

4. Umpan Balik untuk Mengoreksi Ketidakseimbangan Fisiologis

Contoh:

Pada pasien yang hipoksia (kekurangan O_2) pada penyakit tertentu seperti kecelakaan, agar O_2 terpenuhi sistem endokrin dan saraf otonom menuju ke otak kemudian menuju ke jantung dan jantung akan bekerja cepat agar O_2 dapat terpenuhi.

Daftar Pustaka

- Alimul, aziz. 2006. *Pengantar Kebutuhan Dasar Manusia*. Jakarta: Penerbit Salemba Medika.
- Derajat, Aisti. 2013. *Memahami tentang homeostasis*. From <http://aistyderajat.blogspot.com/2013/12/memahami-tentang-homeostasis.html>, 19 Oct 2014
- Hanafi Idris, S.Ked. 2013. *Konsep Homeostasis*. From <http://catatansangdokterahli.blogspot.com/2013/09/konsep-homeostasis.html>. 18 Oct 2014.
- James, Joyce. 2008. *Prinsip-Prinsip Sains untuk Keperawatan*. Jakarta: Penerbit Erlangga.
- James, Joyce., Colin Baker, dan Helen Swain. 2002. *Prinsip-prinsip Sains untuk Keperawatan*. Terjemahan: Indah Retno Wardani. Jakarta: Erlangga.

- Kowalak, Jennifer P, dkk. 2011. *Buku Ajar Patofisiologi (Professional Guide to Pathophysiology)*. Jakarta: EGC. hal.1-2
- Solomon, E. P., L. R. Berg, and D. W. Martin. 2011. *Biology*, Ninth Edition. USA: Brooks/Cole, Cengage Learning.
- Sridianti. 2012. *Pengaturan Umpan Balik dalam Homeostasis*. From <http://www.sridianti.com/pengaturan-umpan-balik-dalam-homeostasis.html>, 19 Oct 2014.

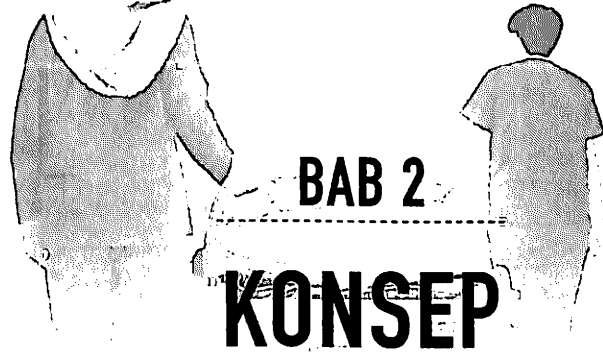

BAB 2

KONSEP HOMEOSTASIS

Setiap sel dalam tubuh manusia terlibat dalam upaya mempertahankan keseimbangan internal yang dinamis dan terus menerus yang dinamakan homeostasis.

Setiap perubahan di tingkat seluler dapat memengaruhi seluruh aktivitas tubuh. Ketika terjadi gangguan homeostasis akibat rangsangan eksternal seperti cedera, kekurangan nutrisi, atau invasi parasit atau organisme lainnya maka itulah yang menyebabkan terjadinya penyakit (*illness*).

Ada 3 struktur dalam otak yang bertanggung jawab mempertahankan homeostasis tubuh:

1. *Medulla Oblongata* (Bagian dari Susunan Saraf Pusat), bagian pada batang otak yang berkaitan dengan berbagai fungsi vital, seperti respirasi dan sirkulasi.
2. *Kelenjar Hipofisis*, yang mengatur fungsi kelenjar lain dan melalui pengaturan ini, mengendalikan pertumbuhan, maturasi, dan produksi.
3. *Formasio Retikularis*, yaitu suatu jalinan sel-sel saraf (nukleus) dan serabut saraf di dalam batang otak (*brain stem*) serta medula spinalis yang membantu mengontrol semua refleks vital seperti fungsi kardiovaskuler dan respirasi (Ingat bahasan mengenai fungsi refleks).

Homeostasis dipertahankan melalui mekanisme umpan balik (*feedback*) yang diatur sendiri oleh tubuh. Mekanisme ini terdiri dari 3 komponen:

1. *Sensor*, yang mendeteksi adanya gangguan pada homeostasis (yang disebabkan oleh impuls saraf atau perubahan kadar hormon).
2. Pusat kontrol dalam sistem saraf pusat yang menerima sinyal dari sensor dan mengatur respon tubuh terhadap gangguan pada homeostasis (dengan memulai mekanisme *efektor*).
3. Efektor yang bekerja untuk memulihkan homeostasis.

Ada 2 jenis umpan balik yang diuraikan sebagai berikut.

1. Umpan balik *Positif* yang menggerakkan sistem menjauhi homeostasis dengan cara menggalakkan perubahan dalam sistem tersebut.
Contoh: Jantung akan memompa dengan frekuensi dan kekuatan yang lebih tinggi (melebihi normal) ketika seseorang berada dalam keadaan syok. (*Ingat: menaikkan sesuatu agar kembali ke homeostasis*)
2. Umpan balik *Negatif* yang bekerja memulihkan homeostasis dengan cara memperbaiki defisit yang terjadi pada sistem.
Contoh: Ketika terjadi peninggian kadar glukosa maka tubuh akan menurunkan (*Ingat: menurunkan sesuatu agar kembali ke homeostasis*) kadar glukosa ke nilai normal dengan cara meningkatkan produksi insulin oleh pankreas, sehingga dapat mengembalikan keadaan glukosa ke keadaan normal dan memulihkan homeostasis.

A. Homeostasis dan Pengaturan Umpan Balik

Ketika Anda berjalan di luar pada hari yang dingin, apakah suhu tubuh kita turun drastis? Tidak, suhu tubuh kita tetap stabil di kisaran 98,6° Fahrenheit. Bahkan ketika suhu di sekitar kita berubah, suhu internal kita tetap sama.

Kemampuan tubuh untuk mempertahankan di lingkungan internal yang stabil meskipun lingkungan berubah disebut homeostasis. Homeostasis tidak hanya melindungi terhadap perubahan suhu. Tetapi dari lingkungan internal

juga tetap stabil. Misalnya, tubuh kita mampu mengatur keseimbangan cairan. Kita mungkin telah memperhatikan bahwa jika kita dehidrasi, urine kita akan berwarna lebih gelap. Itu karena urin lebih pekat.

B. Mekanisme Umpan Balik Negatif

Homeostatis dapat dibayangkan sebagai suatu sistem yang terus menerus menyesuaikan diri atau dinamis yang menjaga cairan ekstraselular dalam kisaran parameter tertentu yang cukup sempit. Hal ini dimungkinkan melalui sejumlah mekanisme umpan balik. Setiap mekanisme umpan balik memiliki tiga bagian suatu titik set yaitu: reseptor, sensorik, dan efektor.

Titik set (*set point*) digunakan sebagai rujukan untuk membandingkan cairan yang berjalan melaluinya dengan keadaan "normal" untuk cairan itu. Banyak titik set yang ditemukan di hipotalamus yang mengontrol pelepasan hormon dari kelenjar hipofisis. Hipotalamus berhubungan dengan kelenjar hipofisis dan terletak pada otak depan di bawah korteks serebri. Kadang-kadang titik sel ini disebut sebagai integrator karena menerima informasi dan memilih informasi yang berbeda untuk diteruskan ke efektor untuk membuat suatu perubahan. Tipe kontrol ini di sebut sebagai umpan balik negatif dan digunakan oleh tubuh dalam berbagai macam situasi. Efek dari umpan balik negatif ini adalah untuk menghentikan perubahan (baik mengurangi atau menambah komponen) sehingga kadarnya dikembalikan pada kisaran yang normal. Jenis sistem yang sama juga digunakan untuk mengontrol temperatur pemanas sentral, oven, dan setrika, jika salah satu bagian tidak bekerja maka seluruh sistem akan terkena. Secara umum kecepatan terjadinya homeostasis umpan balik negatif tidak terlalu cepat, contohnya perubahan glukosa darah tergantung dari sirkulasi darah untuk menyadari bahwa kadar glukosa tidak normal. Sistem ini juga tidak mengoreksi dengan sangat akurat dan sering kali terjadi tanda respons yang berlebihan, yang kemudian harus dikoreksi lagi oleh efektor. Reaksi-reaksi ini otomatis dan dapat menyesuaikan sendiri, kita tidak dapat mengontrolnya dengan sadar.

Umpan balik negatif digunakan untuk mengontrol banyak fungsi tubuh yang berbeda yang meliputi respirasi, pernapasan, dan temperatur tubuh,

tetapi ini bukanlah satu-satunya tipe sistem kontrol, terdapat juga beberapa mekanisme umpan balik positif.

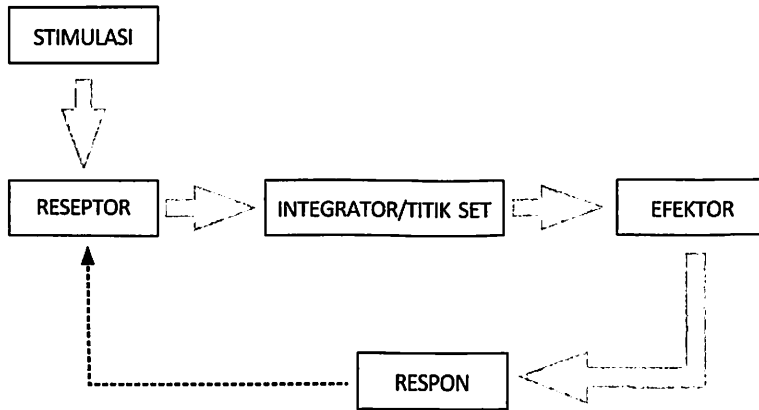

Sumber: Sridianti, 2012

Gambar 2.1 Mekanisme umpan balik negatif

Peraturan Umpan balik. Jika kenaikan suhu tubuh (stimulus) terdeteksi (reseptor), sinyal akan menyebabkan otak untuk mempertahankan homeostasis (respon). Setelah suhu tubuh kembali normal, umpan balik negatif akan menyebabkan respon untuk mengakhiri. Urutan stimulus-reseptor-signal-respons digunakan di seluruh tubuh untuk mempertahankan homeostasis.

Misalnya, tubuh kita memiliki termostat internal. Selama musim dingin, di rumah kita termostat merasakan suhu di dalam ruangan dan merespons dengan menyalakan atau mematikan pemanas. Tubuh kita bertindak dalam banyak cara yang sama. Ketika suhu tubuh meningkat, reseptor di kulit dan otak merasakan perubahan suhu. Perubahan suhu memicu perintah dari otak. Perintah ini dapat menyebabkan beberapa tanggapan. Jika kita terlalu panas, kulit mengeluarkan keringat dan pembuluh darah dekat permukaan kulit membesar. Tanggapan ini membantu suhu tubuh menurun.

Contoh lain dari umpan balik negatif dilakukan dengan kadar glukosa darah. Ketika tingkat glukosa (gula) dalam darah terlalu tinggi, pankreas mengeluarkan insulin untuk merangsang penyerapan glukosa dan dikonversi glukosa menjadi glikogen, yang disimpan dalam hati. Jika kadar glukosa darah menurun, produksi insulin kurangi. Ketika kadar glukosa terlalu rendah, hormon lain yang disebut glukagon diproduksi, organ hati yang mengubah glikogen kembali menjadi glukosa.

C. Keadaan Homeostatis yang Tidak Stabil

Jika mekanisme homeostatik tidak lagi dapat berfungsi, maka suatu keadaan tidak stabil atau keadaan penuh tekanan (stres) akan mendominasi. Stres dapat bersifat sementara (akut) seperti trauma atau syok, atau terus-menerus (kronik) seperti pada penyakit jangka panjang. Semakin tua, kita menjadi semakin tidak mampu merespons stres karena mekanisme homeostatik yang tidak berfungsi dengan baik. Umpan balik negatif proses ini merupakan penyimpangan dari keadaan normal. Dalam keadaan abnormal, tubuh secara otomatis akan melakukan mekanisme umpan balik untuk menyeimbangkan penyimpangan yang terjadi.

D. Tanggapan Positif

Beberapa proses dalam tubuh diatur oleh umpan balik positif. Umpan balik positif adalah ketika respon terhadap suatu peristiwa meningkatkan kemungkinan peristiwa untuk berlanjut. Sebuah contoh dari umpan balik positif adalah produksi susu pada ibu menyusui. Bila bayi minum susu ibunya, hormon prolaktin, sebuah sinyal kimia, dilepaskan. Semakin banyak bayi menyusui, semakin banyak prolaktin dilepaskan, yang menyebabkan lebih banyak susu yang akan diproduksi. Contoh lain dari umpan balik positif termasuk kontraksi selama persalinan. Ketika kontraksi dalam rahim mendorong bayi ke jalan lahir, kontraksi tambahan terjadi.

E. Latihan/Tugas

1. Stress merupakan suatu factor yang dapat kita semua alami, apakah makna istilah tersebut berkaitan dengan homeostatic.
2. Dengan menggunakan syok progresif dan non-progresif sebagai contoh, bedakan dengan jelas mekanisme umpan balik negatif dan positif.
3. Pernah dikatakan bahwa keperawatan merupakan proses pemulihan dan pemeliharaan homeostatis.
Apakah Anda setuju? Jelaskan jawaban Anda.

F. Latihan kasus

Nona A, seorang karyawan swasta berusia 25 tahun, dimasukkan ke rumah sakit akibat menderita AIDS. Diagnosisnya juga menyebutkan adanya pneumonia dan ia meninggal tidak lama setelah dirawat. Dengan cara bagaimana homeostatisnya membuat nona A rentan terhadap pneumonia.

Daftar Pustaka

- Alimul, aziz. 2006. *Pengantar Kebutuhan Dasar Manusia*. Jakarta: Penerbit Salemba Medika.
- Derajat, Aisti. 2013. *Memahami tentang homeostasis*. From <http://aistyderajat.blogspot.com/2013/12/memahami-tentang-homeostasis.html>, 19 Oct 2014
- Hanafi Idris, S.Ked. 2013. *Konsep Homeostasis*. From <http://catatansangdokterahli.blogspot.com/2013/09/konsep-homeostasis.html>. 18 Oct 2014.
- James, Joyce. 2008. *Prinsip-Prinsip Sains untuk Keperawatan*. Jakarta: Penerbit Erlangga.
- Kowalak, Jennifer P, dkk. 2011. *Buku Ajar Patofisiologi (Professional Guide to Pathophysiology)*. Jakarta: EGC. hal.1-2
- Sridianti. 2012. *Pengaturan Umpan Balik dalam Homeostasis*. From <http://www.sridianti.com/pengaturan-umpan-balik-dalam-homeostasis.html>, 19 Oct 2014.

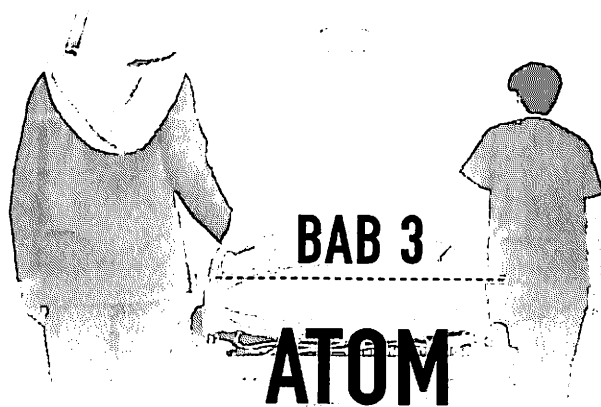

Istilah atom berasal dari Bahasa Yunani ($\alpha\tau\omicron\mu\omicron\varsigma/\acute{\alpha}t\omicron\mu\omicron\varsigma$, $\alpha\text{-}\tau\epsilon\mu\nu\omega$), yang berarti tidak dapat dipotong ataupun sesuatu yang tidak dapat dibagi-bagi lagi. Konsep atom sebagai komponen yang tak dapat dibagi-bagi lagi pertama kali diajukan oleh para filsuf India dan Yunani. Pada abad ke-17 dan ke-18, para kimiawan meletakkan dasar-dasar pemikiran ini dengan menunjukkan bahwa zat-zat tertentu tidak dapat dibagi-bagi lebih jauh lagi menggunakan metode-metode kimia. Selama akhir abad ke-19 dan awal abad ke-20, para fisikawan berhasil menemukan struktur dan komponen-komponen subatom di dalam atom, membuktikan bahwa 'atom' tidaklah tak dapat dibagi-bagi lagi. Prinsip-prinsip mekanika kuantum yang digunakan para fisikawan kemudian berhasil memodelkan atom.

Istilah atom untuk menyatakan bagian terkecil zat yang tidak dapat dibagi lebih lanjut sudah dikemukakan oleh filosof Yunani, Leucipus dan Democritus sejak 400 tahun sebelum masehi. Walaupun demikian, teori atom pertama kali dikemukakan oleh John Dalton pada tahun 1803, untuk menjelaskan hasil percobaan yang diungkapkan sebagai Hukum Kekekalan Massa (A. Lavoisier 1789) dan Hukum Perbandingan Tetap (Proust, 1797). Secara garis besar, Dalton dalam teori atomnya mengemukakan:

1. Zat tersusun oleh partikel yang tidak dapat dibagi lebih lanjut yang disebut atom.
2. Semua atom penyusun suatu unsur memiliki sifat yang identik (ukuran, bentuk, dan massa) yang berbeda dari sifat atom unsur yang lain.
3. Suatu reaksi kimia semata-mata adalah suatu penyusunan ulang kombinasi atom dari senyawa pereaksi menjadi susunan atom dalam senyawa hasil reaksi.

Inti atom terdiri atas proton dan neutron yang terikat bersama pada pusat atom. Secara kolektif, proton dan neutron tersebut disebut sebagai nukleon (partikel penyusun inti). Diameter inti atom berkisar antara 10×10^{-15} hingga 10×10^{-14} m. Jari-jari inti diperkirakan sama dengan A dibagi $1,07 \sqrt{3}$ fm, dengan A adalah jumlah nukleon. Hal ini sangatlah kecil dibandingkan dengan jari-jari atom. Nukleon-nukleon tersebut terikat bersama oleh gaya tarik-menarik potensial yang disebut gaya kuat residual. Pada jarak lebih kecil daripada 2,5 fm, gaya ini lebih kuat daripada gaya elektrostatik yang menyebabkan proton saling tolak menolak.

Atom dari unsur kimia yang sama memiliki jumlah proton yang sama, disebut nomor atom. Suatu unsur dapat memiliki jumlah neutron yang bervariasi. Variasi ini disebut sebagai isotop. Jumlah proton dan neutron suatu atom akan menentukan nuklida atom tersebut, sedangkan jumlah neutron relatif terhadap jumlah proton akan menentukan stabilitas inti atom, dengan isotop unsur tertentu akan menjalankan peluruhan radioaktif.

A. Massa Atom

Massa atom (m_a) dari suatu unsur kimia adalah massa suatu atom pada keadaan diam, umumnya dinyatakan dalam satuan massa atom. Massa atom sering disinonimkan dengan *massa atom relatif*, *massa atom rata-rata*, dan *bobot atom*. Walaupun demikian, terdapat sedikit perbedaan karena nilai-nilai tersebut dapat berupa rata-rata berbobot dari massa semua isotop unsur, atau massa dari satu isotop saja. Untuk kasus suatu

unsur yang hanya memiliki satu isotop dominan, nilai massa atom isotop yang paling melimpah tersebut dapat hampir sama dengan nilai bobot atom unsur tersebut. Untuk unsur-unsur yang isotop umumnya lebih dari satu, perbedaan nilai massa atom dengan bobot atomnya dapat mencapai lebih dari setengah satuan massa (contohnya klorin). Massa atom suatu isotop yang langka dapat berbeda dari bobot atom standar sebesar beberapa satuan massa.

1. Massa Atom Relatif (A_r)

Massa Atom relatif adalah perbandingan relatif massa atom unsur tertentu terhadap massa atom unsur lainnya. Satuan Massa Atom disingkat sma.

$$1 \text{ sma} = \frac{1}{12} \times \text{massa atom C-12}$$

Jika massa atom Karbon (C) adalah 12,01115 » 12 maka perhitungan massa atom relatif dilakukan dengan cara sebagai berikut.

Karena massa atom C-12 sama dengan 1 sma, maka

Yang berarti:

$A_r X = \text{massa rata-rata 1 atom unsur X}$ » $A_r X = \text{pembulatan massa rata-rata 1 atom unsur X}$

Contoh:

Diketahui massa atom unsur Al adalah 26,98115 tentukan massa atom relatif (A_r) unsur tersebut?

Jawab:

» 26,98115 dibulatkan menjadi 27

2. Massa Molekul Relatif (M_r)

Massa Molekul Relatif adalah perbandingan massa 1 molekul unsur atau senyawa terhadap massa atom C-12 dan dirumuskan sebagai berikut.

M_r = jumlah total A_r unsur-unsur penyusun senyawa

Atau

$$M_r = \sum \text{Jumlah Atom} \cdot A_r \cdot b$$

Jumlah Atom adalah *hasil perkalian antara indeks dan koefisien*. Indeks menyatakan jumlah atom masing-masing unsur yang ada di depannya. Jika terdapat indeks ganda (*indeks di dalam kurung dan indeks di luar kurung*), maka terlebih dahulu dilakukan perkalian antar indeks untuk mendapatkan indeks yang akan dikalikan dengan koefisien nantinya.

Koefisien menyatakan jumlah keseluruhan atom unsur yang ada di belakangnya. Jika indeks dan koefisien tidak tertulis maka indeks dan koefisiennya adalah 1.



Penulisan indeks dan koefisien dilambangkan sebagai berikut.

- a = koefisien
- b = indeks
- X = lambang unsur

Contoh:

Diketahui $A_r H=1$, $A_r C=12$, $A_r N=14$, $A_r O=16$.

Tentukan M_r dari senyawa $(NH_4)_2CO_3$

Jawab:

$$\begin{aligned} M_r (NH_4)_2CO_3 &= \{(\text{Jlh. Atom N} \cdot A_r N) + (\text{Jlh. Atom H} \cdot A_r H) + \\ &(\text{Jlh. Atom C} \cdot A_r C) + (\text{Jlh. Atom O} \cdot A_r O)\} \\ &= \{(\text{indeks N} \cdot \text{indeks } NH_4) \cdot \text{Koef. } (NH_4)_2CO_3 \times A_r N\} + \\ &(\text{indeks H} \cdot \text{indeks } NH_4) \cdot \text{Koef. } (NH_4)_2CO_3 \times A_r H + \\ &(\text{indeks C} \cdot \text{Koef. } (NH_4)_2CO_3 \times A_r C) + (\text{indeks O} \cdot \text{Koef. } \\ &(NH_4)_2CO_3 \times A_r O\} \end{aligned}$$

$$\begin{aligned} &= \{(1.2 \times 1 \times \text{Ar N}) + (4.2.1 \times 1 \times \text{Ar H}) + (1.1 \times \\ &\quad \text{Ar C}) + (3.1 \times \text{Ar O})\} \\ &= \{(2.\text{Ar N}) + (8.\text{Ar H}) + (1.\text{Ar C}) + (3.\text{Ar O})\} \\ &= \{(2.14) + (8.1) + (1.12) + (3.16)\} \\ &= \{(28 + 8 + 12 + 48)\} \\ &= 96 \end{aligned}$$

B. Isotop

Dalam tahun 1912, J. J. Thomson melakukan percobaan untuk menentukan perbandingan muatan terhadap massa dari ion positif yang dihasilkan dalam sebuah tabung sinar kanal. Hasil yang didapat dengan menggunakan gas neon sangat di luar dugaan. Dia hanya dapat menerangkannya dengan satu jalan: dalam gas neon biasa kira-kira 91% dari atom-atom mempunyai massa normal dan 9% dari atom-atom tersebut $\frac{22}{20}$ lebih berat dari normal. Penemuan Thomson adalah bahwa atom-atom dari unsur yang sama dapat sedikit berbeda dalam massanya. Perbedaan ini disebut isotop. Beberapa tahun sebelumnya Soddy mengusulkan menyatakan jenis atom yang walaupun mempunyai sifat-sifat radioaktivitas berbeda, tetapi mempunyai sifat kimia yang sama; tetapi Thomson menemukan adanya isotop di antara unsur-unsur yang bukan radioaktif. Dengan penemuan radioaktivitas, satu dari asumsi teori atom Dalton memerlukan modifikasi, yaitu bahwa atom-atom sebuah unsur tidak dapat diubah. Penemuan isotop membutuhkan pula modifikasi asumsi kedua—bahwa semua atom suatu unsur mempunyai massa yang sama.

Massa atom untuk tiap atom tidak khas, dalam arti atom suatu unsur yang sama, mungkin memiliki massa yang berbeda. Isotop adalah unsur yang mempunyai nomor atom yang sama tetapi nomor massa yang berbeda. Hidrogen mempunyai 3 isotop.

Mengapa atom-atom dari unsur yang sama, bias mempunyai nomor massa yang berbeda? Hal ini disebabkan karena perbedaan jumlah neutron yang terdapat dalam inti atomnya, karena massa atom lebih ditentukan dari jumlah massa proton + jumlah massa neutronnya, sementara jumlah

massa elektronnya diabaikan. Massa dari isotop dapat ditentukan dengan alat yang diberi nama Spektograf Massa.

Selain isotop, dikenal juga beberapa istilah yang lain, yaitu sebagai berikut.

1. Isobar, merupakan atom-atom unsur yang mempunyai nomor massa sama, tetapi nomor atom dan unsurnya berbeda. Contoh: dan
2. Isoton, merupakan atom-atom unsur yang mempunyai jumlah neutron yang sama, tetapi nomor atom dan unsurnya berbeda.
3. Isoelektron, merupakan atom-atom unsur yang mempunyai jumlah elektron yang sama, tetapi nomor atom dan unsurnya berbeda.

1. Sejarah Penemuan Radioaktif

Pada tahun 1896, Antoine Henry Becquerel menemukan garam uranium yang dapat memancarkan sinar yang dapat merusak plat photo yang ditutup dengan kertas hitam. Selain itu, sinar tersebut dapat pula menembus lempengan logam yang sangat tipis. Sinar tersebut diberi nama Sinar Radioaktif, sedangkan unsur yang dapat memancarkan sinar radioaktif disebut Unsur Radioaktif.

Setelah ditemukan unsur Uranium, Marie Sklodowska dan Pierre Curie menemukan unsur radioaktif lainnya yaitu polonium (Po) dan Radium (Ra). Pemberian nama unsur Polonium diambil dari nama negara asal Marie Sklodowska yaitu Polandia.

Sedangkan nama unsur Radium diambil dari bahasa Yunani "*radiare*" yang artinya bersinar. Polonium dan Radium merupakan isotop-isotop dari unsur uranium karena unsur-unsur tersebut merupakan hasil pemisahan dari bijih uranium. Isotop-isotop yang berasal dari unsur radioaktif disebut Radioisotop. Sinar yang dipancarkan oleh unsur radioaktif dapat diuraikan oleh medan magnet menjadi tiga berkas sinar.

Berkas sinar tersebut yaitu sinar alpha (α), sinar beta (β), dan sinar gamma (γ).

2. Sinar-Sinar Radioaktif

Sifat-sifat sinar radioaktif seperti yang telah diterangkan salah satunya di atas yaitu dapat menghitamkan plat film. Selain itu sinar ini dapat menembus logam yang tipis dan dapat diuraikan oleh medan magnet menjadi tiga berkas sinar, yaitu sinar alpha, beta, dan gamma.

Sinar Alpha ialah sinar yang dapat dibelokkan oleh medan kutub negatif, berarti sinar alpha merupakan partikel-partikel yang bermuatan positif. Dari hasil penelitian ternyata partikel alpha sama dengan inti Helium (He).

Sinar Beta ialah sinar yang dapat dibelokkan oleh medan magnet kutub positif, berarti sinar beta merupakan partikel-partikel yang bermuatan negatif. Dari hasil penelitian ternyata partikel beta sama dengan partikel elektron.

Sinar Gamma ialah sinar yang tidak dapat dibelokkan oleh medan magnet. Berarti sinar gamma sama dengan sinar X dan merupakan gelombang elektromagnet yang mempunyai panjang gelombang pendek.

3. Kelimpahan Isotop di Alam

Unsur yang terdapat di alam kebanyakan terdapat sebagai campuran isotop. Massa atom relatif (A_r/M_r) dari suatu unsur dapat dicari dengan menjumlahkan persentase masing-masing isotop dari atom terhadap nomor massanya. Karena setiap isotop mempunyai massa yang berbeda, maka harga massa atom setiap unsur merupakan harga rata-rata seluruh isotopnya.

Kelimpahan isotop di alam dapat ditentukan dengan rumus sebagai berikut.

$$\text{Massa 1 atom X rata-rata} = \{(\%X_1 \cdot \text{massa } X_1) + (\%X_2 \cdot \text{massa } X_2)\}$$

Di mana:

$\% X$ = persentase atom

Massa X_1 = massa isotop ke-1

Massa X_2 = massa isotop ke-2

Contoh:

Diketahui di alam terdapat 59,98% isotop. Bila Ar Cl 36,2 dan Cl mempunyai 2 isotop, maka nomor massa isotop yang lain adalah ...

Jawab:

$$\text{Cl ke-1} = 59,98\% \rightarrow \text{NM} = 36,2$$

$$\begin{aligned} \text{Cl ke-2} &= (100 - 59,98)\% \\ &= 40,02\% \rightarrow \text{NM} = \dots? \end{aligned}$$

$$\text{Ar Cl} = (\% \text{Cl}_{-1} \cdot \text{Massa Cl}_{-1}) + (\% \text{Cl}_{-2} \cdot \text{Massa Cl}_{-2})$$

$$36,2 = (59,98\% \cdot 37) + (40,02\% \cdot \text{NM Cl}_{-2})$$

$$36,2 = (22,19926) + (40,02\% \cdot \text{NM Cl}_{-2})$$

$$\text{NM Cl}_{-2} = 35,001$$

= dibulatkan menjadi **35** sehingga Nomor Massa Isotop yang lain adalah **35**

C. Elektron

Tonggak sejarah perkembangan teori atom selanjutnya dimulai dari penemuan Hukum Faraday yang diperoleh dari percobaan elektrolisis. Dari hukum tersebut disimpulkan bahwa terdapat kaitan antara satuan muatan listrik dengan massa zat yang dihasilkan pada kedua elektroda. Berdasarkan percobaan Faraday tersebut, G. Johnstone Stoney (1891) mengusulkan bahwa muatan listrik terdapat dalam satuan listrik yang disebut elektron dan satuan ini berkaitan dengan atom. Sifat alamiah elektron diperjelas lebih lanjut oleh Thomson melalui percobaan tabung pengawas muatan listrik yang menghasilkan sinar katoda. Karakteristik sinar katoda, yaitu bergerak menurut garis lurus, memiliki massa yang lebih ringan dari atom, mengalami pembelokan oleh medan magnet atau medan listrik, serta tidak bergantung pada jenis gas pengisi tabung dan material logam katoda. Dari karakteristik tersebut, Thomson menyimpulkan bahwa sinar katoda pada hakikatnya adalah berkas partikel bermuatan negative yang disebut elektron dan merupakan partikel penyusun atom secara universal.

Dalam percobaan lebih lanjut, J. J. Thomson dapat menentukan angka banding terhadap massa e/m elektron, dengan menggunakan alat yang skemanya tampak pada Gambar 3.1.

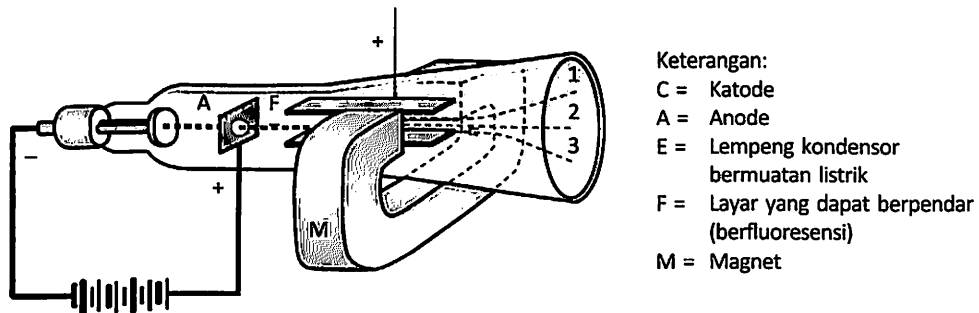

Sumber: Hafid, 2020

Gambar 3.1. Skema pembentukan sinar katoda

Sinar katoda dilewatkan melalui anoda berlubang dengan celah sempit dan dijatuhkan pada suatu layar. Dengan memasang suatu medan magnetik, berkas sinar katoda akan mengalami pembelokan. Pembelokan akibat adanya medan magnetik, berkas sinar katoda akan mengalami pembelokan. Pembelokan akibat adanya medan magnet tersebut dapat diimbangi dengan pemasangan medan listrik dengan kekuatan dan arah yang sesuai sehingga berkas sinar katoda kemudian tidak mengalami penyimpangan arah. Penyimpangan suatu partikel bermuatan dalam suatu medan magnet atau medan listrik adalah sebanding dengan muatannya ($= e$) dan berbanding terbalik dengan massanya ($= m$) dari besarnya kekuatan medan magnet dan medan listrik yang digunakan sehingga tidak terjadi penyimpangan arah gerak elektron, J.J. Thomson dapat menghitung angka banding e/m electron yaitu $-1,76 \times 10^{11} \text{ C kg}^{-1}$. Penentuan muatan elektron dilakukan oleh Robert Millikan (1908) melalui percobaan tetes minyak, memberikan hasil bahwa muatan elektron adalah $-4,8 \times 10^{-10} \text{ s.es.}$ atau $-1,6 \times 10^{-19} \text{ C}$. dengan demikian, dari percobaan J. J. Thomson dan R. Millikan dapat ditentukan massa elektron $m_e = 9,106 \times 10^{-31} \text{ kg}$. Untuk kontribusinya yang berharga dalam penemuan elektron dan pada karyanya pada konduksi gas, Sir J. J. Thompson dianugerahi Hadiah Nobel pada tahun 1896.

Berdasarkan hasil percobaan itu, Thompson mengungkapkan sifat-sifat sinar katoda, yaitu:

1. Dipancarkan oleh katoda dalam sebuah tabung hampa jika dilewatkan arus listrik bertegangan tinggi.
2. Merambat garis lurus menuju anoda.
3. Dapat dibelokkan oleh medan listrik dan medan magnet ke kutub positif. Jadi elektron bermuatan negatif.
4. Sinar katoda tidak bergantung pada bahan elektrodanya. Jadi setiap materi mengandung partikel elektron.
5. Besarnya muatan elektron ditemukan oleh Robert Milikan berdasarkan percobaan tetes minyak pada tahun 1909.
6. Berdasarkan percobaan Thompson dan Milikan, massa elektron dapat ditentukan sebagai berikut.

Dari percobaan Thompson: $q/m = e/m = 1,76 \times 10^8$ coulomb/gram

Dari percobaan Milikan: $e = 1,6 \times 10^{-19}$ coulomb

Jadi massa elektron: $m = 9,11 \times 10^{-28}$ gram

Berikut adalah empat ilmuwan yang memainkan peran fenomenal dalam meletakkan dasar penemuan elektron.

1. Johann Wilhelm Hittorf
Pada tahun 1869, seorang fisikawan Jerman, John Wilhelm Hittorf lewat penelitian pada konduktivitas listrik dalam tabung gas menemukan bahwa kuat cahaya yang dipancarkan dari pelat katoda tergantung pada tekanan gas.
2. Eugen Goldstein
Pada tahun 1876, fisikawan Jerman ini menemukan bahwa sinar yang dipancarkan dari katoda pada percobaan sebelumnya yang dilakukan oleh John Wilhelm menimbulkan bayangan jika sebuah objek ditempatkan di belakangnya. Dia menamakan sinar tersebut sebagai sinar katoda.
3. William Crookes
Pada tahun 1870-an, fisikawan dan kimiawan Inggris, William Crookes membuat tabung sinar katoda pertama yang memicu perkembangan teori perihal keberadaan partikel bermuatan negatif dalam sinar yang dibelokkan dari anoda ke katoda.

4. Arthur Schuster

Fisikawan Inggris kelahiran Jerman ini melanjutkan pekerjaan Crooke dan semakin yakin bahwa sinar katoda memiliki partikel bermuatan negatif.

1. Teori Atom

Pada tahun 1914, percobaan yang dilakukan oleh fisikawan Ernest Rutherford, Henry Moseley, James Franck, dan Gustav Hertz secara garis besar telah berhasil membangun model struktur atom sebagai inti atom bermuatan positif yang dikelilingi oleh elektron bermassa kecil. Pada tahun 1913, fisikawan Denmark Niels Bohr berpostulat bahwa elektron berada dalam keadaan energi terkuantisasi, dengan energinya ditentukan berdasarkan momentum sudut orbit elektron di sekitar inti. Elektron dapat berpindah dari satu keadaan ke keadaan lain (atau orbit) dengan memancarkan emisi ataupun menyerap foton pada frekuensi tertentu. Menggunakan model orbit terkuantisasi ini, ia secara akurat berhasil menjelaskan garis spektrum atom hidrogen. Namun, model Bohr gagal menjelaskan intensitas relatif garis spektrum ini dan gagal pula dalam menjelaskan spektrum atom yang lebih kompleks.

Ikatan kimia antaratom dijelaskan oleh Gilbert Newton Lewis, yang pada tahun 1916 mengajukan bahwa ikatan kovalen antara dua atom dijaga oleh sepasang elektron yang dibagikan di antara dua atom yang berikatan. Kemudian, pada tahun 1923, Walter Heitler dan Fritz London memberikan penjelasan penuh mengenai formasi pasangan elektron dan ikatan kimia berdasarkan mekanika kuantum. Pada tahun 1919, kimiawan Amerika Irving Langmuir menjabarkan lebih lanjut lagi model statis atom Lewis dan mengajukan bahwa semua elektron terdistribusikan dalam "kulit-kulit bola konsentris, kesemuanya berketebalan sama". Kulit tersebut kemudian dibagi olehnya ke dalam sejumlah sel yang tiap-tiap sel mengandung sepasang elektron. Dengan model ini, Langmuir berhasil secara kualitatif menjelaskan sifat-sifat kimia semua unsur dalam tabel periodik.

Pada tahun 1924, fisikawan Austria Wolfgang Pauli memperhatikan bahwa struktur seperti kulit atom ini dapat dijelaskan menggunakan empat

parameter yang menentukan tiap-tiap keadaan energi kuantum sepanjang tiap keadaan diduduki oleh tidak lebih dari satu elektron tunggal. Pelarangan adanya lebih dari satu elektron menduduki keadaan energi kuantum yang sama dikenal sebagai asas pengecualian Pauli. Mekanisme fisika yang menjelaskan parameter keempat, yang memiliki dua nilai berbeda, diberikan oleh fisikawan Belanda Abraham Goudsmith dan George Uhlenbeck ketika mereka mengajukan bahwa elektron, selain momentum sudut orbitnya, juga dapat memiliki momentum sudut intrinsiknya sendiri. Ciri ini kemudian dikenal sebagai spin, yang menjelaskan pemisahan garis spektrum yang terpantau pada spektrometer beresolusi tinggi. Fenomena ini dikenal sebagai pemisahan struktur halus.

2. Mekanika Kuantum

Dalam disertasi tahun 1924 berjudul *Recherches sur la théorie des quanta (Riset mengenai Teori Kuantum)*, fisikawan Perancis Louis de Broglie berhipotesis bahwa semua materi memiliki gelombang De Broglie yang mirip dengan cahaya. Ini berarti bahwa di bawah kondisi yang tepat, elektron dan semua materi dapat menunjukkan sifat-sifat seperti partikel maupun seperti gelombang. Sifat korpuskular partikel dapat didemonstrasikan ketika ia dapat ditunjukkan memiliki posisi terlokalisasi dalam ruang sepanjang trajektorinya pada waktu apapun. Sifat seperti gelombang dapat dipantau ketika seberkas cahaya dilewatkan melalui celah-celah paralel dan menghasilkan pola-pola interferensi.

Pada tahun 1927, efek interferensi ini berhasil ditunjukkan juga berlaku bagi berkas elektron oleh fisikawan Inggris George Paget Thomson menggunakan film logam tipis dan oleh fisikawan Amerika Clinton Davisson dan Lester Germer menggunakan kristal nikel. Suksesnya prediksi de Broglie turut membantu Erwin Schrödinger yang pada tahun 1926 mempublikasikan persamaan Schrödinger yang secara sukses mendeskripsikan bagaimana gelombang elektron merambat. Daripada menghasilkan penyelesaian yang menentukan lokasi elektron seiring dengan berjalannya waktu, persamaan gelombang ini dapat digunakan untuk memprediksikan probabilitas penemuan sebuah elektron dekat sebuah posisi. Pendekatan ini kemudian disebut

sebagai mekanika kuantum, yang memberikan perhitungan keadaan energi elektron atom hidrogen dengan sangat tepat. Ketika spin dan interaksi antara banyak elektron diperhitungkan, mekanika kuantum memungkinkan konfigurasi elektron dalam atom bernomor atom lebih tinggi daripada hidrogen diprediksi dengan tepat.

Pada tahun 1928, berdasarkan karya Wolfgang Pauli, Paul Dirac menghasilkan model elektron, persamaan Dirac, yang konsisten dengan teori relativitas, dengan menerapkan pertimbangan relativitas dan simetri ke dalam perumusan Hamiltonian mekanika kuantum medan elektromagnetik. Agar dapat memecahkan berbagai masalah dalam persamaan relativistiknya, pada tahun 1930, Dirac mengembangkan model vakum sebagai lautan partikel tak terhingga yang berenergi negatif (dikenal sebagai laut Dirac). Ini mengantar Dirac memprediksikan keberadaan positron, antimateri dari elektron. Partikel positron ditemukan pada tahun 1932 oleh Carl D. Anderson, yang menyerukan dinamakannya elektron biasa sebagai negatron, dan elektron digunakan sebagai istilah generik untuk merujuk pada kedua partikel tersebut. Penggunaan istilah 'negatron' kadang-kadang masih dapat ditemukan sekarang, dan dapat disingkat menjadi 'negaton'.

Pada tahun 1947, Willis Lamb, berkolaborasi dengan murid pascasarjananya Robert Retherford, menemukan bahwa keadaan kuantum tertentu atom hidrogen, yang seharusnya berenergi sama, bergeser relatif terhadap satu sama lain. Pergeseran ini disebut sebagai geseran Lamb. Pada waktu yang bersamaan, Polykarp Kusch, bekerja dengan Henry M. Foley, menemukan bahwa momen magnetik elektron sedikit lebih besar daripada yang diprediksikan oleh teori Dirac. Perbedaan kecil ini kemudian disebut sebagai anomali momen dipol magnetik elektron. Untuk memecahkan masalah ini, teori yang disebut elektrodinamika kuantum dikembangkan oleh Sin-Itiro Tomonaga, Julian Schwinger, dan Richard P. Feynman pada akhir tahun 1940-an.

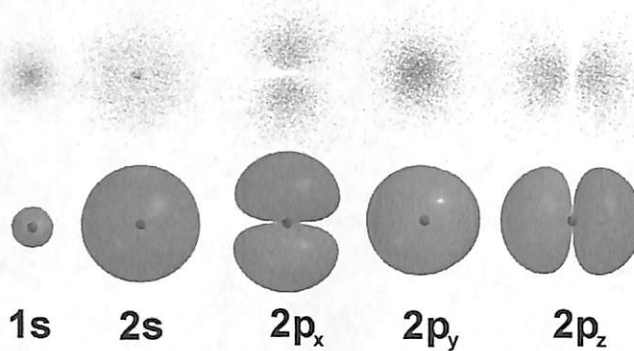

Sumber: <https://commons.wikimedia.org/>, 2006

Gambar 3.2 Orbital elektron

Dalam mekanika kuantum, perilaku elektron dalam atom dijelaskan menggunakan orbital, yang merupakan sebuah distribusi probabilitas dan bukannya orbit. Pada Gambar 3.2, bagian berwarna menunjukkan probabilitas relatif "penemuan" elektron yang memiliki energi sesuai dengan bilangan kuantum pada titik tersebut.

3. Ciri-Ciri Fundamental Elektron

Massa invarian sebuah elektron adalah kira-kira $9,109 \times 10^{-31}$ kilogram. ataupun setara dengan $5,489 \times 10^{-4}$ satuan massa atom. Berdasarkan prinsip kesetaraan massa-energi Einstein, massa ini setara dengan energi istirahat 0,511 MeV. Rasio antara massa proton dengan massa elektron adalah sekitar 1836. Pengukuran astronomi menunjukkan bahwa rasio massa proton terhadap elektron tetap bernilai sama paling tidak selama setengah usia alam semesta, seperti yang diprediksikan oleh Model Standar.

Elektron memiliki muatan listrik sebesar $-1,602 \times 10^{-19}$ coulomb. yang digunakan sebagai satuan standar untuk muatan partikel subatom. Di bawah ambang batas keakuratan eksperimen, muatan elektron adalah sama dengan muatan proton, namun memiliki tanda positif. Oleh karena simbol e digunakan untuk merujuk pada muatan elementer, elektron umumnya disimbolkan sebagai e^- , dengan tanda minus mengindikasikan muatan negatif. Positron disimbolkan sebagai e^+ karena ia memiliki ciri-ciri yang sama dengan elektron namun bermuatan positif.

Elektron memiliki momentum sudut intrinsik atau spin senilai $1/2$. Sifat ini biasanya dinyatakan dengan merujuk elektron sebagai partikel spin- $1/2$. Untuk partikel seperti ini, besaran spinnya adalah $\sqrt{3}/2 \hbar$ manakala hasil pengukuran proyeksi spin pada sumbu apapun hanyalah dapat bernilai $\pm \hbar/2$. Selain spin, elektron juga memiliki momen magnetik intrinsik di sepanjang sumbu spinnya. Momen magnetik elektron kira-kira sama dengan satu magneton Bohr, dengan konstanta fisika sebesar $9,274\ 009\ 15(23) \times 10^{-24}$ joule per tesla. Orientasi spin terhadap momentum elektron menentukan helisitas partikel tersebut.

Elektron tidak memiliki substruktur yang diketahui. Oleh karena itu, ia didefinisikan ataupun diasumsikan sebagai partikel titik ataupun muatan titik dan tidak beruang. Pemantauan pada satu elektron tunggal dalam perangkap Penning menunjukkan batasan atas jari-jari partikel sebesar 10^{-22} meter. Terdapat sebuah tetapan fisika yang disebut sebagai "jari-jari elektron klasik" yang bernilai $2,8179 \times 10^{-15}$ m. Namun terminologi ini berasal dari perhitungan sederhana yang mengabaikan efek-efek mekanika kuantum. Dalam kenyataannya, jari-jari elektron klasik tidak memiliki hubungan apapun dengan struktur dasar elektron.

Terdapat partikel elementer yang secara spontan meluruh menjadi partikel yang lebih ringan. Contohnya adalah muon yang meluruh menjadi elektron, neutrino, dan antineutrino, dengan waktu paruh rata-rata $2,2 \times 10^{-6}$ detik. Namun, elektron diperkirakan stabil secara teoritis: elektron merupakan partikel teringan yang bermuatan, sehingga peluruhannya akan melanggar kekekalan muatan. Ambang bawah eksperimen untuk rata-rata umur paruh elektron adalah $4,6 \times 10^{26}$ tahun, dengan taraf keyakinan sebesar 90%.

D. Proton

Dengan ditemukannya elektron oleh Thomson, para ahli semakin yakin bahwa atom tersusun oleh partikel-partikel yang lebih kecil. Elektron yang bermuatan negatif merupakan partikel dasar penyusun atom, sedangkan zat pada dasarnya tidak bermuatan (netral), sehingga partikel lain penyusun

atom haruslah partikel yang bermuatan positif. Adanya partikel bermuatan positif dibuktikan dengan percobaan tabung pengawa muatan listrik dengan menggunakan katoda yang berlubang-lubang dan pada bagian belakang katoda tersebut terdapat lapisan yang dapat berluminesensi. Pada tahun 1886, Eugen Goldstein memodifikasi tabung sinar katode dengan melubangi lempeng katodenya dan gas yang berada di belakang lempeng katode menjadi berpijar. Dari percobaan ini dapat diidentifikasi adanya arus partikel bermuatan positif yang bergerak berlawanan arah dengan sinar katoda. Berkas partikel positif tersebut kemudian disebut sebagai sinar anoda atau sinar terusan (*canal Rays*). Besarnya angka banding muatan terhadap massa sinar terusan, ternyata bervariasi bergantung pada jenis gas pengisi tabung pengawa muatan listrik tersebut dan nilainya selalu jauh lebih kecil dari nilai e/m elektron.

Sifat-sifat sinar anoda adalah:

1. Terdiri dari partikel bermuatan positif yang bermassa hampir sama dengan massa atom relatif gas pengisi tabung pengawa muatan listrik.
2. Bergerak menurut garis lurus dan dibelokkan oleh medan listrik maupun medan magnet ke arah yang berlawanan dengan pembelokan sinar katoda.
3. Massa partikel bermuatan positif paling kecil terjadi jika sebagai pengisi tabung pengawa muatan listrik adalah hidrogen, yang memberikan nilai e/m paling besar. Dari hasil ini kemudian disimpulkan bahwa partikel bermuatan positif yang bermassa hampir sama dengan massa atom hidrogen disebut proton.

$$\text{Massa 1 proton} = 1 \text{ sma} = 1,66 \times 10^{-24} \text{ gram}$$

$$\text{Muatan 1 proton} = +1 = 1,6 \times 10^{-19} \text{ C}$$

Pada tahun 1910, Ernest Rutherford bersama dua orang asistennya, yaitu Hans Geiger dan Ernest Marsden, melakukan serangkaian percobaan untuk mengetahui kedudukan partikel-partikel di dalam atom. Percobaan mereka dikenal dengan hamburan sinar alfa terhadap lempeng tipis emas.

Dari pengamatan mereka, didapatkan fakta bahwa partikel yang ditembakkan pada lempeng logam emas yang tipis, sebagian besar diteruskan, dan ada sebagian kecil yang dibelokkan bahkan ada juga beberapa di antaranya yang

dipantulkan. Hal tersebut sangat mengejutkan bagi Rutherford. Penemuan ini menyebabkan gugurnya teori atom Thomson. Partikel yang terpantul tersebut diperkirakan telah menabrak sesuatu yang padat di dalam atom. Dengan demikian atom tersebut tidak bersifat homogen seperti digambarkan oleh Thomson. Bahkan menurut pengamatan Marsden, diperoleh fakta bahwa satu di antara 20.000 partikel akan membelok dengan sudut 90° bahkan lebih.

Perhatikan rangkaian percobaan Rutherford pada Gambar 3.3 berikut.

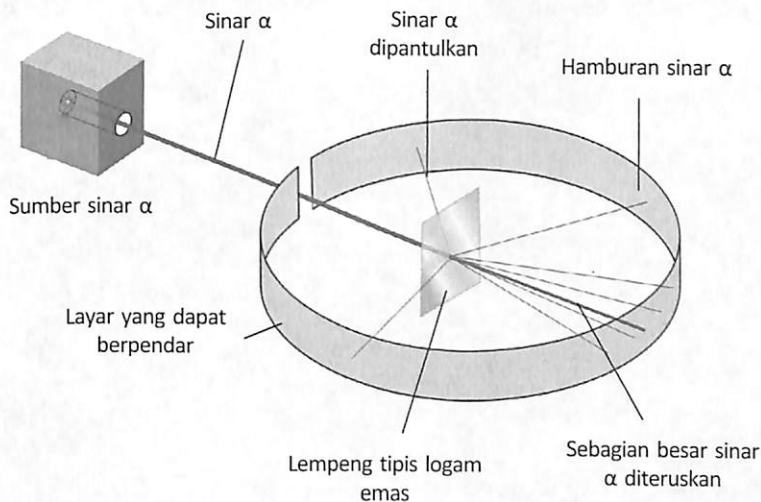

Sumber: <https://commons.wikimedia.org/>, 2019

Gambar 3.3 Percobaan Rutherford

Berdasarkan gejala-gejala tersebut, diperoleh beberapa kesimpulan antara lain:

1. Atom bukan merupakan bola pejal, karena hampir semua partikel diteruskan. Berarti, sebagian besar volume atom merupakan ruang kosong.
2. Partikel yang mengalami pembelokan ialah partikel yang mendekati inti atom. Hal tersebut disebabkan keduanya bermuatan positif.
3. Partikel yang dipantulkan ialah partikel yang tepat menabrak inti atom.

Berdasarkan fakta-fakta yang didapatkan dari percobaan tersebut, Rutherford mengusulkan model atomnya yang menyatakan bahwa atom terdiri atas inti atom yang sangat kecil dan bermuatan positif yang dikelilingi oleh elektron yang bermuatan negatif. Jumlah proton dalam inti sama

dengan jumlah elektron yang mengelilingi inti, sehingga atom bersifat netral. Rutherford juga menduga bahwa di dalam inti atom terdapat partikel netral yang berfungsi untuk mengikat partikel-partikel positif agar tidak saling menolak. Dari percobaan tersebut, Rutherford dapat memperkirakan jari-jari atom kira-kira 10^{-8} cm dan jari-jari inti kira-kira 10^{-13} cm.

Nomor Atom

Nomor atom adalah angka yang menunjukkan jumlah proton dalam inti atom. Secara tradisi, nomor atom dilambangkan dengan simbol Z. Karena nomor atom setiap unsur kimia unik, nomor atom dipakai untuk mengidentifikasi unsur kimia. Misalnya angka atom hidrogen adalah 1 (satu) artinya Hidrogen memiliki proton sejumlah satu.

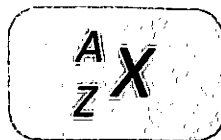

Keterangan:

X: lambang atom unsur

A: nomor massa = jumlah proton + jumlah neutron

Z: nomor atom = jumlah proton

E. Neutron

Eksperimen Rutherford mengawali penemuan neutron. Dalam eksperimennya, Rutherford berusaha untuk menghitung jumlah muatan positif dalam inti atom dan massa inti atom. Ia berharap massa muatan positif sama dengan massa atom mengingat massa elektron sangat kecil. Akan tetapi, ia mendapati bahwa massa inti atom hanya setengah dari massa atom.

Tahun 1920-an, James Chadwick melakukan serangkaian eksperimen dalam upayanya untuk menemukan neutron yang eksistensinya telah diprediksi oleh Ernest Rutherford. Tahun 1930 Walter Bothe dan Herbert

Becker mengamati bahwa jika Berilium dibombardir dengan partikel alfa akan menghasilkan radiasi yang memiliki daya tembus yang cukup besar. Frederic Joliot dan Curie (1932) kemudian menemukan bahwa radiasi tersebut mampu melontarkan proton berkecepatan tinggi dari material yang mengandung Hidrogen seperti parafin atau air. Joliot dan Curie menduga bahwa radiasi tersebut merupakan sinar gamma dengan frekuensi yang sangat besar dan proses terlontarnya proton dari material analog dengan efek Compton. Namun teori Joliot-Curie ini dibantah oleh Chadwick. Melalui serangkaian eksperimen yang ekstensif, Chadwick pada tahun 1932 mengemukakan bahwa radiasi yang diamati Bothe-Becker serta Joliot-Curie adalah neutron. Penemuan Chadwick ini menghantarkannya memperoleh hadiah Nobel fisika tahun 1935. Peralatan yang digunakan Chadwick untuk eksperimen pencarian neutron ditunjukkan pada Gambar 3.4.

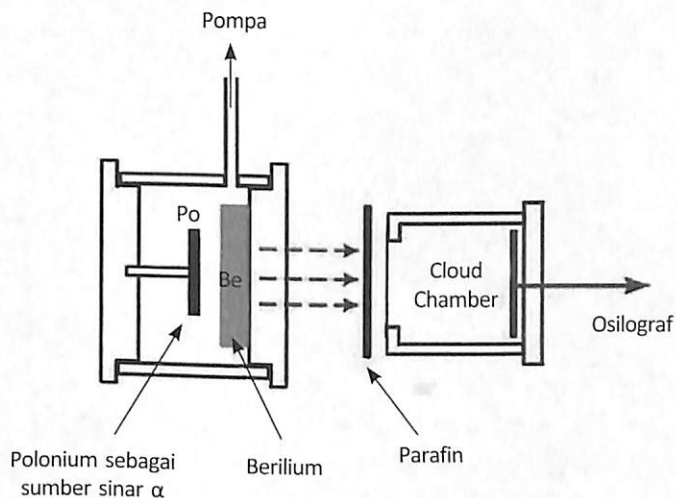

Sumber: <https://commons.wikimedia.org/>, 2019

Gambar 3.4 Percobaan Chadwick

Penembakan partikel α ke pelat berilium menghasilkan suatu radiasi yang tidak bermuatan. Apabila materi padat yang mengandung banyak atom hidrogen seperti lilin parafin ditempatkan sebagai penghalang, maka radiasi tidak bermuatan tersebut akan mengakibatkan proton dalam atom hidrogen terlempar keluar. Chadwick menunjukkan bahwa radiasi tidak bermuatan mengandung partikel-partikel tidak bermuatan yang memiliki massa 1.675×10^{-27} kg, yang hampir sama dengan massa proton (1.675×10^{-27} kg). putarannya adalah $1/2$.

Di luar inti atom, neutron tidak stabil dan memiliki waktu paruh sekitar 15 menit (881.5 ± 1.5 detik), meluruh dengan memancarkan elektron dan antineutrino untuk menjadi proton. Metode peluruhan yang sama (peluruhan beta) terjadi di beberapa inti atom. Partikel-partikel dalam inti atom biasanya adalah neutron dan proton, yang berubah menjadi satu dan lainnya dengan pemancaran dan penyerapan pion. Sebuah neutron diklasifikasikan sebagai baryon dan terdiri dari dua quark bawah dan satu quark atas. Persamaan Neutron antibendanya adalah antineutron.

Perbedaan utama dari neutron dengan partikel subatomik lainnya adalah mereka tidak bermuatan. Sifat neutron ini membuat penemuannya lebih terbelakang, dan sangat menembus, membuatnya sulit diamati secara langsung dan membuatnya sangat penting sebagai agen dalam perubahan nuklir.

Dengan penemuan neutron ini, struktur atom menjadi semakin jelas. Atom tersusun dari inti atom yang dikelilingi oleh *elektron* yang bermuatan negatif. Inti atom sendiri terdiri dari *proton* yang bermuatan positif dan *neutron* yang tidak bermuatan. Kedua partikel penyusun atom ini disebut *nukleon*. Oleh karena atom bersifat netral, maka jumlah proton yang bermuatan positif harus sama dengan jumlah elektron yang bermuatan negatif.

Empat tahun setelah ditemukannya, terbukti bahwa neutron dapat didifraksikan (*Bragg diffracted*) oleh kristal-kristal zat padat. Setelah diciptakannya reaktor fisi nuklir pertama tahun 1942 oleh Enrico Fermi dkk., penggunaan neutron untuk mempelajari sifat-sifat zat mampat (*condensed matter*) lebih aktif dilakukan. Clifford. G. Shull dan Bertram Brockhouse merupakan dua dari sekian banyak ilmuwan yang mempelopori penggunaan neutron untuk penelitian sifat-sifat bahan. Keduanya berbagi hadiah Nobel fisika tahun 1994. "Catatan" mengenai alasan mengapa mereka memperoleh hadiah Nobel adalah, untuk Shull: "*for the development of the neutron diffraction technique*", atau secara sederhana dapat dikatakan bahwa Shull telah membantu menjawab pertanyaan "*where the atoms are*". Sedangkan untuk Brockhouse: "*for the development of neutron spectroscopy*", atau dikatakan bahwa Brockhouse telah membantu menjawab pertanyaan "*what the atoms do*".

1. Sifat-Sifat Neutron

Neutron memiliki sifat-sifat yang menjadikannya sebagai "probe" yang ideal untuk menginvestigasi karakteristik bahan/material. Sifat-sifat tersebut adalah:

- a. Netral (muatan listrik $q = 0$). Konsekuensinya: neutron memiliki daya tembus yang besar, tidak merusak materi yang dikenainya, dan dapat digunakan pada sampel-sampel dengan kondisi lingkungan yang "keras" (*severe environments*).
- b. Neutron memiliki panjang gelombang (teorema dualisme partikel-gelombang de Broglie). Panjang gelombang neutron (termal) berorde sama dengan jarak antaratom. Konsekuensinya: neutron dapat digunakan untuk menentukan struktur kristal dan jarak antar bidang-bidang atom
- c. Karena netral, maka neutron hanya berinteraksi dengan inti atom dan tidak terhalang oleh elektron-elektron atom. Dengan kata lain neutron dapat "melihat" inti atom. Konsekuensinya: neutron sensitif terhadap atom-atom ringan, mampu membedakan isotop-isotop suatu atom, dan dapat membedakan struktur molekul kompleks (menggunakan teknik variasi kontras).
- d. Energi neutron termal berorde relatif sama dengan energi-energi eksitasi elementer pada zat padat. Konsekuensinya: neutron dapat digunakan untuk mempelajari dinamika atom/*kisi-lattice dynamics (phonon)* maupun dinamika molekul-*molecular dynamics*.
- e. Neutron memiliki momen magnetik. Konsekuensinya: neutron dapat digunakan untuk mempelajari struktur magnetik mikroskopik dan fluktuasi magnetik.
- f. Neutron memiliki spin. Konsekuensinya: berkas neutron dapat dipolarisir sehingga dapat digunakan untuk mempelajari struktur magnetik kompleks maupun dinamika magnetik (magnon).

Neutron tidak dapat ditemukan dalam keadaan bebas di alam dalam waktu lama karena waktu paruhnya yang sangat singkat. Neutron dihasilkan antara lain melalui reaksi spontan dari unsur-unsur radioisotop seperti Radium-Berilium (Ra-Be), Plutonium-Berilium (Pu-Be), dll. Untuk keperluan

eksperimen hamburan neutron, dua sumber neutron yang saat ini digunakan adalah:

- a. Reaktor nuklir. Pada reaktor nuklir, neutron dihasilkan secara kontinu melalui reaksi fisi spontan dari Uranium-235, Perhatikan Gambar 3.5. Indonesia memiliki tiga reaktor nuklir untuk keperluan riset (*research reactor*). Salah satu reaktor tersebut adalah Reaktor Serbaguna G. A. Siwabeesy - RSGAS di Batan Serpong. Silahkan ikuti link ini <http://www.batan.go.id/prsg/> untuk mengetahui informasi lebih lengkap mengenai RSGAS tersebut. Adapun informasi mengenai peralatan-peralatan yang memanfaatkan neutron yang dihasilkan oleh RSGAS untuk karakterisasi material dapat dilihat di <http://www.batan.go.id/ptbin/bsn.html>

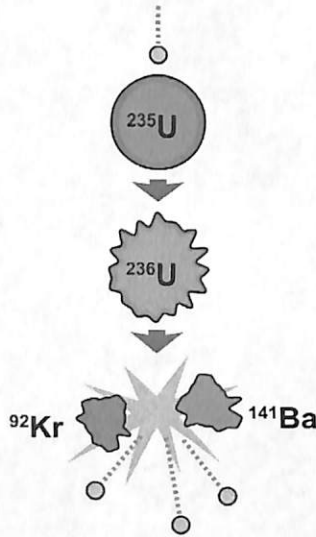

Sumber: <https://commons.wikimedia.org/>, 2005

Gambar 3.5 Reaksi fisi nuklir

- b. Sumber spalasi. Pada proses spalasi, seperti diilustrasikan pada Gambar 3.6, neutron dihasilkan dengan cara membombardir unsur-unsur berat seperti Uranium (U), Tungsten (W), Tantalum (Ta), Timbal (Pb), atau Merkuri (Hg) dengan proton-proton berenergi tinggi. Proses spalasi menghasilkan neutron dalam bentuk pulsa-pulsa diskrit. Sampai saat ini Indonesia belum memiliki sumber spalasi neutron untuk keperluan eksperimen-eksperimen hamburan neutron.

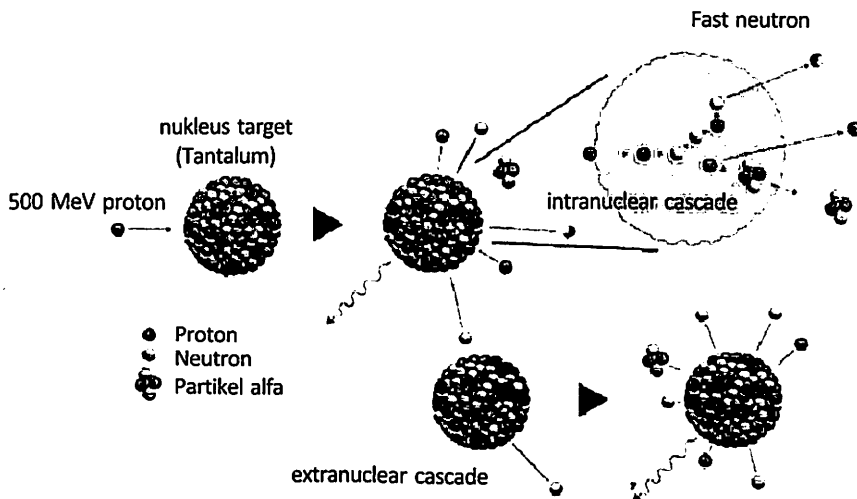

Gambar 3.6 Proses Spallasi

Sumber: Hafid, 2020

2. Hipotesis Proton-Neutron

Sesudah penemuan neutron, Werner Heisenberg mengemukakan hipotesis proton-neutron, yang dapat diterima sampai sekarang, yaitu partikel dasar pembangun inti atom adalah proton dan neutron. Dengan demikian, inti helium misalnya, terdiri atas dua proton dan dua neutron. Menurut hipotesis ini, neutron dan proton adalah dua tingkat kuantum berbeda dari partikel dasar yang sama, nucleon, dan dapat terjadi konversi dari tingkat yang satu menjadi tingkat yang lain dengan cara pertukaran meson atau transisi yang melibatkan pembentukan satu elektron dan satu neutrino. Pada perkembangan lebih lanjut, dikenal partikel dasar lain yang pada umumnya memiliki waktu hidup sangat pendek atau hanya dilepaskan selama transformasi inti.

Berdasarkan massanya, partikel dasar dapat digolongkan menjadi empat golongan. Dengan urutan bertambahnya massa diam, pengelompokan tersebut adalah:

- Foton, memiliki massa = 0, dengan symbol γ merupakan satu-satunya anggota kelompok inti.

- b. Lepton adalah kelompok partikel yang memiliki massa lebih kecil dari massa proton dan semua lepton memiliki spin $\frac{1}{2}$. anggota kelompok ini adalah:
- 1) Neutrino, dikenal dua jenis neutrino, yang satu merupakan anti partikel dari yang lainnya, dilambangkan dengan $\bar{\nu}$.
 - 2) Elektron, negatron e^- dan anti partikelnya positronnya e^+
 - 3) Muon, partikel ini sebelumnya pernah disebut mu meson, tetapi suatu muon bukanlah meson. Simbolnya μ^+ atau μ^- bergantung pada muatannya.
- c. Meson. Massa diam meson lebih besar dari massa lepton tetapi lebih kecil dari massa satu nucleon. Spin meson = 0, dikenal dengan istilah pion, kaon, dan dilambangkan dengan π^+ , π^0 , π^- , K^+ , K^0 , K_1, K_2 .
- d. Baryon. Kelompok ini adalah partikel-partikel berat, yang paling ringan adalah proton. Baryon memiliki spin $\frac{1}{2}$, dapat dikelompokkan lebih lanjut atas:
- 1) Nucleon, mencakup proton dan neutron.
 - 2) Hyperon. Semua hyperon memiliki massa yang lebih besar dari neutron. Simbol untuk hyperon yang dikenal adalah: Σ^+ , Σ^- dan Ω^- .

3. Stabilitas Inti

Berdasarkan stabilitasnya, nuklida digolongkan menjadi:

- a. Nuklida stabil
- b. Nuklida tidak stabil

Suatu unsur yang dapat dinyatakan telah mencapai kestabilan inti adalah ketika unsur tersebut mengalami kesesuaian perbandingan neutron terhadap proton pada pita kestabilan. Inti atom yang tidak stabil tersebut akan memancarkan energi (disebut radiasi) untuk mencapai keadaan yang lebih stabil.

Nuklida atau inti dibagi menjadi dua kelompok yaitu sebagai berikut.

1. Unsur-unsur inti ringan yaitu unsur yang mempunyai nomor atom kurang dari 20 ($Z < 20$). Nuklida ini stabil jika perbandingan proton dan neutron = 1:1

2. Unsur- unsur inti berat yaitu unsur yang mempunyai nomor atom lebih besar dari 83 ($Z > 83$). Nuklida ini stabil jika perbandingan proton dan neutron = 1:1.6

Grafik yang menyatakan hubungan antara jumlah neutron (N) dan jumlah proton (Z) disebut dengan pita kestabilan. Berikut ini merupakan gambar dari pita kestabilan inti.

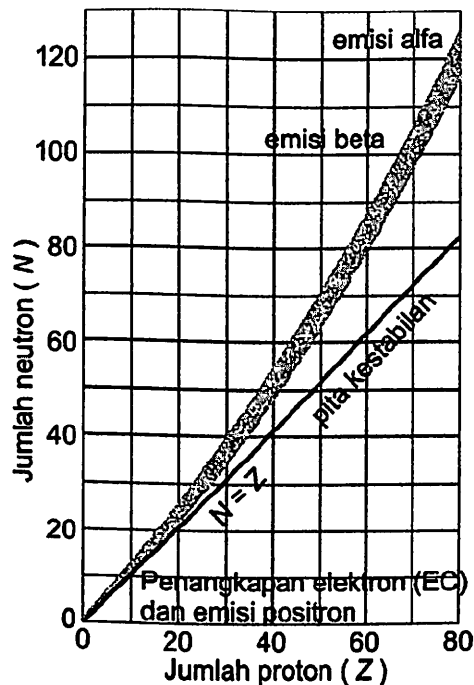

Gambar 3.6 Grafik pita kestabilan inti atom

Sumber: Hafid, 2020

Nuklida yang tidak stabil disebut dengan nuklida radioaktif. Letak dari nuklida yang tidak stabil berada di luar pita kestabilan. Nuklida radioaktif dapat mencapai kestabilan dengan cara:

1. Bila $N/P > 1$ (nuklida di atas pita kestabilan) akan stabil dengan mengurangi jumlah neutron. Hal ini dapat terjadi bila:
 - a) nuklida memancarkan neutron

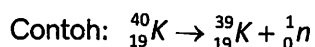

- b. neutron berubah menjadi proton (memancarkan sinar beta)

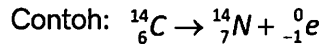
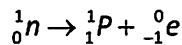

2. Bila $N/P < 1$ (nuklida di bawah kestabilan) akan stabil dengan cara:

- a) memancarkan positron

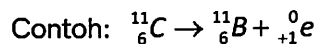

- b) menangkap elektron kulit K. Jika inti atom menangkap elektron dari kulit K (kulit terdekat dengan inti) akan terjadi perubahan:

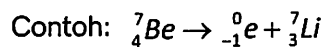
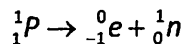

- c) memancarkan proton (jarang terjadi)

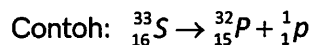

3. Nuklida di seberang pita kestabilan ($Z > 83$). Nuklida-nuklida ini dapat mencapai kestabilan dengan cara membebaskan proton dan neutron bersama-sama dalam bentuk pancaran partikel alfa.

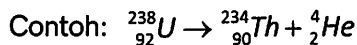

Daftar Pustaka

Bundjali, Bunbun. 2002. *Kimia Inti*. Bandung: Penerbit Inti

Petrucci, Ralph. 1987. *Kimia Dasar prinsip dan Terapan Modern*. Bogor: Erlangga

S, Syukri. 1999. *Kimia Dasar 1*. Bandung: Penerbit ITB

<http://en.wikipedia.org/wiki/Elektron>

<http://en.wikipedia.org/wiki/Neutron>

Electron Orbital. 2006. <https://commons.wikimedia.org/wiki/File:AOS-3D-dots.png>

Percobaan Rutherford. 2019. <https://www.wikiwand.com/de/Rutherford-Streuung>

Nuclear Fission. 2005. https://en.wikipedia.org/wiki/Nuclear_fission#/media/File:Nuclear_fission.svg

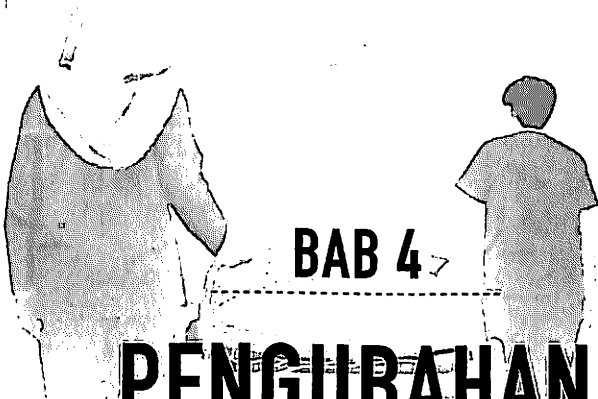

BAB 4

PENGUBAHAN ENERGI DALAM TUBUH

Tujuan Umum

Materi ini dibagi atas 2 (dua) pembahasan (pertemuan) yang menjelaskan tentang energi dalam tubuh, laju kecepatan dan percepatan, serta usaha.

Tujuan Instruksi Khusus

Mahasiswa memiliki kemampuan untuk menjelaskan tentang energi dalam tubuh dan peranan laju kecepatan dan percepatan di dalam tubuh manusia, mulai dari perubahan energi, asal energi dalam tubuh, dan hormon. Di samping itu, dijelaskan pula mengenai pengertian usaha.

A. Energi dalam Tubuh

1. Perubahan Energi dalam tubuh

Mekanika merupakan salah satu cabang ilmu dari bidang ilmu fisika yang mempelajari gerakan dan perubahan bentuk suatu materi yang diakibatkan oleh gangguan mekanik yang disebut gaya. Mekanika adalah

cabang ilmu yang tertua dari semua cabang ilmu dalam fisika. Tersebutlah nama-nama seperti Archimides (287-212 SM), Galileo Galilei (1564-1642), dan Issac Newton (1642-1727) yang merupakan peletak dasar bidang ilmu ini. Galileo adalah peletak dasar analisis dan eksperimen dalam ilmu dinamika. Sedangkan Newton merangkum gejala-gejala dalam dinamika dalam hukum-hukum gerak dan gravitasi.

Dalam ilmu kesehatan dikenal juga istilah *body mechanic* atau mekanika tubuh, mekanika tubuh merupakan pengetahuan tentang bagaimana dan mengapa kelompok otot tertentu digunakan untuk menghasilkan dan mempertahankan gerakan secara aman. Dalam menggunakan mekanika tubuh yang tepat perawat perlu mengerti pengetahuan tentang pergerakan, termasuk bagaimana mengoordinasikan gerakan tubuh yang meliputi fungsi integrasi dari sistem skeletal, otot skelet, dan sistem saraf. Selain itu, ada kelompok otot tertentu yang terutama digunakan untuk pergerakan dan kelompok otot lain membentuk postur/bentuk tubuh.

2. Mekanika Tubuh

Mekanika tubuh meliputi 3 elemen dasar yaitu:

- a. *Body Alignment* (postur tubuh)
- b. Susunan geometrik bagian-bagian tubuh dalam hubungannya dengan bagian tubuh yang lain
- c. *Balance/Keseimbangan*

Prinsip yang digunakan dalam mekanik tubuh adalah sebagai berikut.

a. Gravitasi

Merupakan prinsip pertama yang harus diperhatikan dalam melakukan mekanika tubuh dengan benar, yaitu memandang gravitasi sebagai sumbu dalam pergerakan tubuh. Terdapat tiga faktor yang perlu diperhatikan dalam gravitasi:

- 1) Pusat gravitasi (*center of gravity*), titik yang berada di pertengahan tubuh.
- 2) Garis gravitasi (*Line Of gravity*), merupakan garis imajiner vertikal melalui pusat gravitasi.

- 3) Dasar tumpuan (*base of suport*), merupakan dasar tempat seseorang dalam keadaan istirahat untuk menopang atau menahan tubuh.

b. Keseimbangan

Keseimbangan dalam penggunaan mekanika tubuh dicapai dengan cara mempertahankan posisi garis gravitasi di antara pusat gravitasi dan dasar tumpuan.

c. Berat

Dalam menggunakan mekanika tubuh yang sangat diperhatikan adalah berat atau bobot benda yang akan diangkat karena berat benda akan memengaruhi mekanika tubuh.

d. Pergerakan Dasar dalam Mekanika Tubuh

Mekanika tubuh dan ambulasi merupakan bagian dari kebutuhan aktivitas manusia. Sebelum melakukan mekanika tubuh, terdapat beberapa pergerakan dasar yang harus diperhatikan, di antaranya:

1) Gerakan (*ambulating*)

Gerakan yang benar dapat membantu keseimbangan tubuh. Sebagai contoh, keseimbangan pada saat orang berdiri dan saat orang berjalan kaki berbeda. Orang berdiri akan lebih mudah stabil dibanding dengan orang yang berjalan, karena pada posisi berjalan terjadi perpindahan dasar tumpuan dari sisi satu ke sisi yang lain dan pusat gravitasi selalu berubah pada posisi kaki. Pada saat berjalan terdapat dua fase yaitu fase menahan berat dan fase mengayun, yang akan menghasilkan gerakan halus dan berirama.

2) Menahan (*squatting*)

Dalam melakukan pergantian, posisi menahan selalu berubah. Sebagai contoh, posisi orang yang duduk akan berbeda dengan orang yang jongkok dan tentunya juga berbeda dengan posisi membungkuk. Gravitasi adalah hal yang perlu diperhatikan untuk memberikan posisi yang tepat dalam menahan. Dalam menahan sangat diperlukan dasar tumpuan yang tepat untuk mencegah kelainan tubuh dan memudahkan gerakan yang akan dilakukan.

3) Menarik (*pulling*)

Menarik dengan benar akan memudahkan untuk memindahkan benda. Terdapat beberapa hal yang perlu diperhatikan untuk menarik benda, di antaranya ketinggian, letak benda (sebaiknya berada di depan orang yang akan menarik), posisi kaki dan tubuh dalam menarik (seperti condong ke depan dari panggul), sodorkan telapak tangan dan lengan atas di bawah pusat gravitasi pasien, lengan atas dan siku diletakkan pada permukaan tempat tidur, pinggul, lutut dan pergelangan kaki ditekuk lalu lakukan penarikan.

4) Mengangkat (*lifting*)

Mengangkat merupakan cara pergerakan daya tarik. Gunakan otot-otot besar dari tumit, paha bagian atas, kaki bagian bawah, perut, dan pinggul untuk mengurangi rasa sakit pada daerah tubuh bagian belakang.

5) Memutar (*pivoting*)

Memutar merupakan gerakan untuk memutar anggota tubuh dan bertumpu pada tulang belakang. Gerakan memutar yang baik memperhatikan ketiga unsur gravitasi dalam pergerakan agar tidak memberi pengaruh buruk pada postur tubuh.

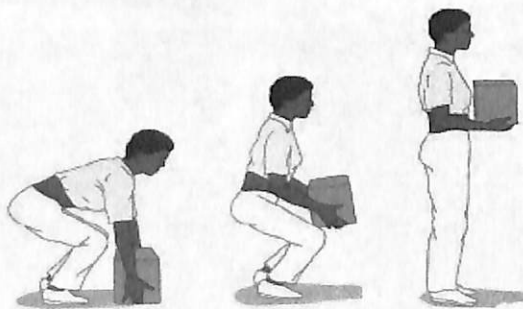

Gambar 4.1 Cara pergerakan saat mengangkat

Sumber: Hafid, 2020

B. Gaya

Gaya secara sederhana diartikan sebagai tarikan atau dorongan yang dapat menyebabkan suatu benda bergerak, dikatakan bergerak apabila benda tersebut berpindah tempat meninggalkan titik acuan. Gaya memiliki

besar dan arah sehingga dikategorikan dalam besaran vektor. Gaya memiliki lambang "F" dan satuan "N" (Newton). Gaya juga berhubungan dengan percepatan karena penyebab benda mengalami percepatan adalah gaya.

Gaya juga berkaitan dengan hukum-hukum yang dikemukakan Isaac Newton dan Charles Augustin Coulomb. Issaac newton mengemukakan 3 hukum yakni:

1. Hukum Newton I: *"Setiap benda akan memiliki kecepatan yang konstan kecuali ada gaya yang resultannya tidak nol bekerja pada benda tersebut"*. Berarti jika resultan gaya nol, maka pusat massa dari suatu benda tetap diam, atau bergerak dengan kecepatan konstan (tidak mengalami percepatan). Hal ini berlaku jika dilihat dari kerangka acuan inersial. suatu kerangka acuan inersial adalah suatu kerangka acuan yang;
 - a. bergerak dengan kecepatan konstan,
 - b. tidak bergerak dipercepat,
 - c. di mana hukum inersia berlaku,
 - d. di mana hukum gerak Newton berlaku,
 - e. di mana tidak terdapat gaya-gaya fiktif.

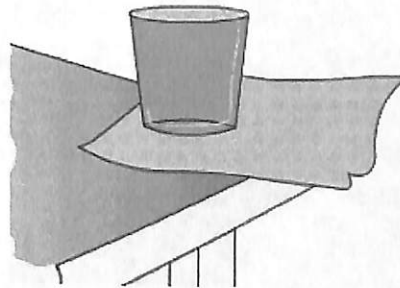

Sumber: Hafid, 2020

Gambar 4.2 Percobaan sederhana untuk Hukum Newton I

Dari gambar di atas kita dapat mengetahui jika suatu benda akan tetap diam jika tidak ada sentuhan gaya dari luar. Namun jika kita tiba-tiba menarik kertas yang berada di atas gelas, makan gelas tersebut secara otomatis akan bergerak karena pengaruh dari tarikan yang dilakukan terhadap kertas.

2. Hukum Newton II: "Percepatan yang ditimbulkan oleh gaya yang bekerja pada suatu benda besarnya berbanding lurus dan searah dengan gaya itu dan berbanding terbalik dengan massa benda".

$$a = \frac{f}{m} \quad a = \text{percepatan}$$

$$f = a \times m \quad f = \text{gaya}$$

$$m = \frac{f}{a} \quad m = \text{massa}$$

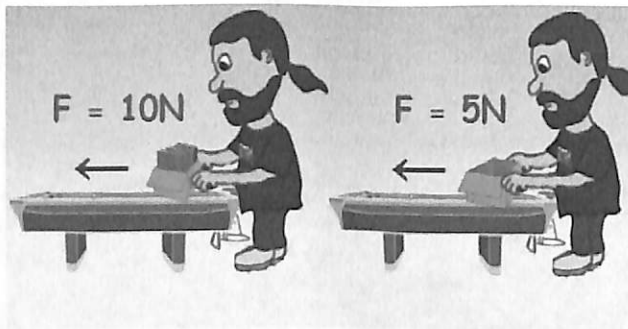

Gambar 4.3 Percobaan sederhana untuk Hukum Newton II

Sumber: Hafid, 2020

Dari gambar di atas dapat diketahui bahwa gaya pada suatu benda tergantung dengan massa pada benda tersebut, semakin besar massa suatu benda, maka gaya yang dihasilkan juga akan semakin besar, namun percepatannya akan kecil, begitu juga sebaliknya.

3. Hukum Newton III: "Apabila sebuah benda (pertama) mengerjakan gaya pada benda lain (benda ke dua) maka benda kedua mengerjakan gaya pada benda pertama yang besarnya sama tapi arahnya berlawanan". Dan biasa disebut gaya aksi-reaksi.

$$F_{ab} = -F_{ba}$$

Dengan:

F_{ab} = Gaya pada benda pertama yang memberikan aksi

$-F_{ba}$ = Gaya pada benda kedua yang memberikan reaksi

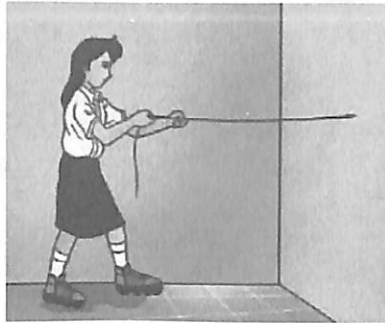

Sumber: Hafid, 2020

Gambar 4.4 Percobaan sederhana untuk Hukum Newton III

Dari gambar di atas, saat kita mengikatkan sebuah tali ke dinding lalu menariknya, hal yang terjadi seakan-akan dinding tersebut memberikan gaya reaksi terhadap gaya aksi yang kita berikan.

Sedangkan hukum yang dikemukakan Charles Augustin Coulomb ialah "Gaya tarik atau gaya tolak dua benda yang bermuatan listrik berbanding terbalik dengan kuadrat jaraknya dan berbanding lurus dengan besar masing-masing muatan" $f = k \frac{q_1 q_2}{r^2}$

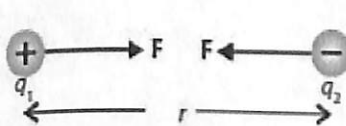

Interaksi muatan listrik berlainan jenis akan tarik-menarik

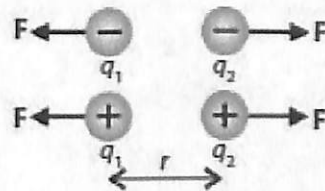

Interaksi muatan listrik sejenis akan tolak menolak

Sumber: Hafid, 2020

Gambar 4.5 Percobaan gaya pada benda bermuatan listrik

F = gaya (N)

K = konstanta ($9 \times 10^9 \text{ Nm}^2/\text{C}^2$)

q_1 = muatan listrik pada benda 1(C)

q_2 = muatan listrik pada benda 2 (C)

r^2 = jarak antar dua muatan (m)

1. Gaya Gesek

Jika sebuah benda diletakkan di atas bidang datar, maka ada beberapa gaya memengaruhi benda tersebut yakni gaya normal (F_n) dan gaya berat ($W = m.g$, dengan 'g' percepatan gravitasi dan 'm' massa benda).

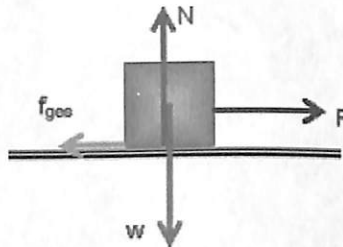

F = gaya (N)

μ = koefisien gesek

N = gaya normal ($W=m.g$)

$$f = \mu \cdot N$$

Gaya gesek terbagi dua yakni gaya gesek statis dan gaya gesek kinetis. Gaya gesek statis ialah gaya gesek yang bekerja saat benda dalam keadaan diam dan gaya gesek kinetis adalah gaya gesek yang timbul saat benda telah bergerak.

2. Gaya Pegas

Sifat kepegasan atau sifat kelentingan dimiliki oleh setiap benda, yakni sifat suatu benda untuk kembali ke keadaan semula ketika gaya yang bekerja padanya dihilangkan. Dalam gaya pegas dikenal dengan adanya hukum Hooke, dengan rumus:

$$f = k \cdot \Delta x$$

F = gaya (N)

K = konstantas pegas

Δx = pertambahan panjang

- a. Susunan Pegas secara Paralel

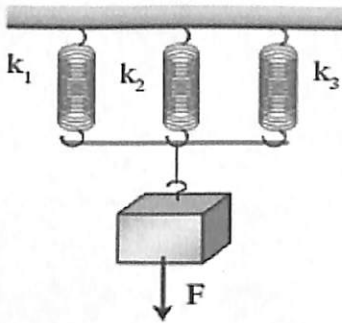

$$K_{\text{total}} = k_1 + k_2 + k_n$$

- b. Susunan Pegas secara Seri

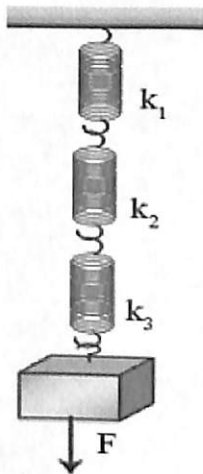

$$\frac{1}{k_{\text{total}}} = \frac{1}{k_1} + \frac{1}{k_2} + \frac{1}{k_n}$$

3. Gaya Gravitasi Bumi

Gaya gravitasi Bumi atau arti gaya tarik Bumi adalah suatu gaya tarik-menarik yang terjadi pada semua partikel yang mempunyai massa. Jika di Bumi, gaya gravitasi Bumi disebabkan karena Bumi yang berukuran besar memiliki massa yang juga besar sehingga dapat menarik semua benda yang berada di atasnya.

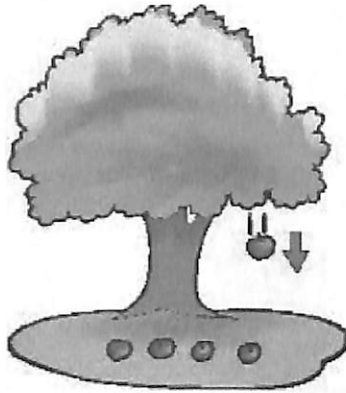

Gaya gravitasi Bumi selalu menyebabkan benda jatuh ke bawah.

Sumber: Hafid, 2020

Gambar 4.4 Contoh bukti adanya gravitasi Bumi

Secara umum, gaya gravitasi pada benda-benda angkasa seperti planet Bumi, dapat dirumuskan menggunakan Hukum Gravitasi Universal Newton,

$$F = G \frac{m_1 m_2}{r^2} m_1 g$$

F = gaya (N)

G = Konstanta Gravitasi ($6,67 \times 10^{-11}$ N m² kg⁻²)

M_1 dan M_2 = Massa pada Benda(kg)

r = jarak antara kedua massa benda (m)

g = percepatan gravitasi (9,8 m/s² atau 10 m/s²)

Gaya gravitasi dapat pula diartikan sebagai gaya tarik antara 2 benda, misalnya berat badan, ini merupakan gaya tarik Bumi terhadap badan kita, terjadinya varises pada vena merupakan gaya tarik Bumi terhadap aliran darah yang bergerak secara berlawanan. Contoh kasus lain yang berkaitan dengan gaya gravitasi ialah:

- a. Jika kita ingin menurunkan pasokan darah ke tungkai untuk mengurangi perdarahan, tungkai tersebut kita tinggikan posisinya. Dengan kondisi tersebut, gravitasi akan bekerja berlawanan dengan jantung sehingga pasokan darah ke tungkai yang diangkat itu berkurang.
- b. Kepala seseorang yang pingsan, diposisikan lebih rendah dari tinggi jantung untuk meningkatkan pasokan darah ke kepala.

C. Laju, Kecepatan, dan Percepatan

Kecepatan adalah perubahan posisi atau kedudukan selama selang waktu tertentu. Kecepatan memiliki besar dan arah. Besar kecepatan lazim disebut **kelajuan**. Sedangkan **Percepatan** menyatakan laju perubahan kecepatan atau menyatakan perubahan kecepatan per satuan waktu. Kecepatan, laju, dan percepatan sangat berkaitan erat karena merupakan satu kesatuan dalam sistem gerak. Kecepatan selalu berhubungan dengan perpindahan, sedangkan kelajuan tidak berhubungan dengan perpindahan namun berhubungan dengan jarak.

Dalam kehidupan sehari-hari, hampir tidak pernah ditemukan benda yang bergerak dengan kelajuan tetap. Bila gerak memiliki kelajuan berubah-ubah, cara terbaik menyatakan kelajuan tersebut adalah dalam bentuk kelajuan rata-rata. Kelajuan rata-rata menyatakan jarak total yang ditempuh dibagi dengan waktu total yang dibutuhkan untuk menempuh jarak tersebut.

1. Kelajuan Rata-Rata

Kelajuan rata-rata merupakan jarak total yang ditempuh setiap selang waktu tertentu.

$$\bar{v} = \frac{S}{t}$$

V = kelajuan rata-rata (m/s)

S = jarak (m)

t = waktu (s)

2. Kelajuan Sesaat

Kelajuan rata-rata berbeda dengan kelajuan sesaat. Kelajuan rata-rata sebuah benda tidak dilihat dari kedudukan benda tersebut berada, tetapi ditinjau dari seluruh perjalanan benda tersebut dalam selang waktu tertentu. Kelajuan sesaat bergantung pada kedudukan benda saat itu.

$$v = \lim_{\Delta t \rightarrow 0} \frac{\Delta s}{\Delta t}$$

V = kecepatan

Δx = perpindahan

Δt = selang waktu

3. Kecepatan Rata-Rata

Kecepatan rata-rata suatu benda bergantung pada besar dan arah perpindahan serta selang waktu yang dibutuhkan.

$$\bar{v} = \frac{\Delta x}{\Delta t}$$

a = kecepatan

Δv = perpindahan

Δt = selang waktu

4. Kecepatan Sesaat

Kecepatan sesaat adalah kecepatan gerak sebuah benda di suatu titik pada lintasannya pada saat tertentu.

$$v = \lim_{\Delta t \rightarrow 0} \frac{\Delta y}{\Delta t}$$

a = percepatan (m/s^2)

Δv = kecepatan (m/s)

Δt = selang waktu (s)

5. Percepatan

$$a = \frac{\Delta v}{\Delta t}$$



Gambar 4.5 Spidometer

Sumber: Hafid, 2020

Gambar di atas merupakan alat ukur kecepatan yang disebut spidometer yang banyak kita jumpai pada kendaraan bermotor seperti sepeda motor dan mobil.

D. Massa

Suatu sifat fisika dari suatu benda yang digunakan untuk menjelaskan berbagai perilaku objek yang terpantau. Dalam kegunaan sehari-hari, massa biasanya disinonimkan dengan berat. Namun menurut pemahaman ilmiah modern, berat suatu objek diakibatkan oleh interaksi massa dengan medan gravitasi.



Sumber: Hafid, 2020

Gambar 4.6 Timbangan digital

Alat yang digunakan untuk mengukur massa biasanya adalah timbangan. Gambar di atas merupakan alat ukur berat badan yang disebut dengan neraca digital atau timbangan digital. Dalam satuan SI, massa diukur dalam satuan kilogram, kg. Terdapat pula berbagai satuan-satuan massa lainnya, misalnya:

1. Gram: $1 \text{ g} = 0,001 \text{ kg}$ ($1000 \text{ g} = 1 \text{ kg}$)
2. Ton: $1 \text{ ton} = 1000 \text{ kg}$
3. MeV/c^2 (Umumnya digunakan untuk mengalamatkan massa partikel subatom)

Dalam ilmu fisika, massa memiliki banyak hubungan dengan satuan yang lainnya seperti:

- a. Hubungan massa, gaya, dan percepatan

$$F = m \times a$$

- b. Hubungan massa, momentum, dan kecepatan

$$P = m \times v$$

- c. Hubungan massa dalam mencari energi kinetik

$$E_k = \frac{1}{2} m \times v^2$$

- d. Hubungan massa, volume, dan massa jenis

$$\rho = \frac{m}{v}$$

Massa berbeda dengan berat, massa nilainya selalu tetap sedangkan berat nilainya dipengaruhi oleh percepatan gravitasi. Contohnya berat seseorang yang berada di Bumi dan di Bulan akan berbeda karena di Bulan pengaruh percepatan gravitasinya sangat kecil atau bahkan tidak ada.

Ruang merupakan sumber daya yang secara kuantitatif jumlahnya terbatas dan memiliki karakteristik yang tidak seragam sehingga tidak semua jenis fungsi dapat dikembangkan pada ruang yang tersedia. Keterbatasan ruang tersebut merupakan dasar dibutuhkan kegiatan penataan ruang yang terdiri atas perencanaan ruang yang menghasilkan dokumen rencana tata ruang, pemanfaatan ruang yang mengacu pada dokumen tata ruang yang berlaku, serta pengendalian pemanfaatan ruang Pengertian Hukum Newton.

Hukum-hukum Newton adalah hukum yang mengatur tentang gerak. Hukum gerak Newton itu sendiri merupakan hukum yang fundamental. Artinya, *pertama* hukum ini tidak dapat dibuktikan dari prinsip-prinsip lain. *Kedua*, hukum ini memungkinkan kita agar dapat memahami jenis gerak yang paling umum yang merupakan dasar mekanika klasik.

Hukum gerak Newton adalah tiga hukum yang menjadi dasar mekanika klasik. Hukum ini menggambarkan hubungan antara gaya yang bekerja pada suatu benda dan gerak yang disebabkan. Ketiga hukum gerak ini pertama dirangkum oleh Isaac Newton dalam karyanya *Philosophiae Naturalis Principia Mathematica*, pertama kali diterbitkan pada 05 Juli 1687.

1. Hukum I Newton

a. Bunyi Hukum I Newton

"Jika resultan dari gaya-gaya yang bekerja pada benda sama dengan nol maka benda diam akan tetap diam dan benda bergerak lurus beraturan akan tetap bergerak lurus beraturan."

b. Hukum Newton Pertama sebagai Hukum Kelembaman

Hukum Pertama Newton menyatakan bahwa sebuah benda dalam keadaan diam atau bergerak dengan kecepatan konstan akan tetap diam atau akan terus bergerak dengan kecepatan konstan kecuali ada gaya eksternal yang bekerja pada benda itu. Kecenderungan ini digambarkan dengan mengatakan bahwa benda mempunyai kelembaman. Benda yang mula-mula diam akan mempertahankan keadaan diamnya (malas bergerak), dan benda yang mula-mula bergerak akan mempertahankan keadaan Bergeraknya (malas berhenti). Sifat benda yang cenderung mempertahankan keadaan geraknya (diam atau bergerak) inilah yang disebut kelembaman atau inersia (kemalasan). Oleh karena itu Hukum Pertama Newton disebut juga hukum Kelembaman atau Hukum Inersia.

Contoh penerapan hukum I Newton dijelaskan pada langkah berikut.

- 1) Sediakan alat-alat antara lain kelereng, kertas, dan meja!
- 2) Letakkan kelereng di atas kertas pada meja yang mendatar hingga keadaan kelereng diam!
- 3) Tarik kertas dengan mendadak/sentakan!
- 4) Ulangi langkah (2) tetapi kertas ditarik perlahan-lahan, kemudian hentikan kertas tersebut secara mendadak!
- 5) Amati yang terjadi!

Berdasarkan kegiatan di atas, dapat disimpulkan bahwa setiap benda yang diam cenderung untuk tetap diam dan benda yang bergerak lurus beraturan cenderung untuk tetap bergerak lurus beraturan (ingin mempertahankan keadaannya). Sifat demikian itulah yang disebut sebagai kelembaman (inersia) suatu benda.

2. Hukum II Newton

"Percepatan yang ditimbulkan oleh gaya yang bekerja pada suatu benda berbanding lurus dengan besar gaya itu (searah dengan gaya itu) dan berbanding terbalik dengan massa benda tersebut."

Secara matematis dapat ditulis:

$$a = \frac{F}{m}$$

Di mana:

F = gaya, satuannya N

m = massa, satuannya Kg

a = Percepatan, satuannya ms^{-2}

3. Gaya, Massa, dan Hukum Newton Kedua

Hukum Newton Kedua menetapkan hubungan antara besaran dinamika gaya dan massa dan besaran kinematika percepatan, kecepatan, dan perpindahan. Gaya adalah suatu pengaruh pada sebuah benda yang menyebabkan benda mengubah kecepatannya, artinya dipercepat. Arah gaya adalah arah percepatan yang disebabkan jika gaya itu adalah satu-satunya gaya yang bekerja pada benda tersebut. Besarnya gaya adalah hasil kali massa benda dan besarnya percepatan yang dihasilkan gaya. Massa adalah sifat intristik sebuah benda mengukur resistensinya terhadap percepatan.

Contoh penerapan Hukum II Newton:

Sebuah benda ditarik dengan gaya F. Dengan adanya gaya F, maka benda bergerak dengan percepatan a. Pada kasus yang kedua, benda dengan massa m ditarik oleh 2 orang dengan gaya 2F. Pada Kasus yang kedua ini, benda bergerak dengan percepatan 2a, massa benda ditambah dan ditarik dengan gaya F. Pada kasus yang ketiga benda bergerak dengan percepatan $a/2$.

Dalam hukum ini, Newton menyimpulkan sebagai berikut.

1. Percepatan benda yang disebabkan adanya resultan gaya pada benda dengan massa m berbanding langsung (sebanding) dengan besar resultan gaya. Makin besar gaya, makin besar percepatan.

2. Percepatan benda yang disebabkan adanya resultan gaya pada benda berbanding terbalik dengan massa benda m . Makin besar massa, makin kecil percepatan.

Contoh:

Mobil-mobilan bermassa 2 Kg diam di atas lantai licin, kemudian diberi gaya tertentu dan bergerak dengan percepatan 10m/s^2 . Berapakah gaya yang diberikan pada mobil-mobilan?

Diketahui: $m = 2 \text{ Kg}$

$$a = 10 \text{ m/s}^2$$

Ditanya: $F?$

Jawab: $F = m.a$

$$= 2 \text{ Kg} \cdot 10 \text{ m/s}^2 = 20 \text{ N}$$

4. Hukum III Newton

Hukum III Newton tentang gerak menyatakan bahwa bila suatu benda melakukan gaya pada benda lainnya, maka akan menimbulkan gaya yang besarnya sama dengan arah yang berlawanan. Dengan kata lain, Hukum III Newton ini berbunyi:

Gaya aksi = gaya reaksi

Gaya aksi = gaya yang bekerja pada benda

Gaya reaksi = gaya reaksi benda akibat gaya aksi

Untuk setiap gaya aksi yang dilakukan, selalu ada gaya reaksi yang besarnya sama tetapi arahnya berlawanan, atau gaya interaksi antara dua buah benda selalu sama besar tetapi berlawanan arah. Harus selalu diingat bahwa pasangan gaya yang dimaksudkan dalam Hukum III Newton ini bekerja pada dua benda yang berbeda. Gaya mana yang merupakan gaya reaksi pada dasarnya tidak dapat ditentukan. Namun demikian, biasanya dalam soal fisika disebutkan bahwa gaya aksi adalah gaya yang kita lakukan, meskipun sebenarnya bisa dipertukarkan.

Hukum ketiga menyatakan bahwa tidak ada gaya timbul di alam semesta ini, tanpa keberadaan gaya lain yang sama dan berlawanan dengan gaya itu. Jika sebuah gaya bekerja pada sebuah benda (aksi) maka benda itu akan mengerjakan gaya yang sama besar namun berlawanan arah (reaksi). Dengan kata lain gaya selalu muncul berpasangan. Tidak pernah ada gaya yang muncul sendirian.

Sebagai contoh, ketika kita berjalan, telapak kaki kita mendorong tanah ke belakang (aksi). Sebagai reaksi, tanah mendorong telapak kaki kita ke depan, sehingga kita berjalan ke depan.

Contoh lain, ketika seseorang mendayung perahu, pada waktu mengayunkan dayung, pendayung mendorong air ke belakang (aksi). Sebagai reaksi, air memberi gaya pada dayung ke depan sehingga perahu bergerak ke depan.

Secara matematis, Hukum III Newton ditulis sebagai berikut.

$$\vec{F}_A = - \vec{F}_B \quad \text{Atau} \quad \vec{F}_{\text{aksi}} = - \vec{F}_{\text{reaksi}}$$

Yang bisa dibaca sebagai "gaya benda A yang bekerja pada benda B sama dengan negatif gaya benda B yang bekerja pada benda A."

E. Perbedaan Berat dan Massa

1. Berat

Gaya yang paling umum dalam pengalaman sehari-hari adalah gaya tarikan gravitasi Bumi pada sebuah benda. Gaya ini dinamakan berat benda, w . Jika kita menjatuhkan sebuah benda dekat permukaan Bumi dan mengabaikan resistensi udara sehingga satu-satunya gaya yang bekerja pada benda itu adalah gaya karena gravitasi (keadaan ini dinamakan jatuh bebas), benda dipercepat ke Bumi dengan percepatan $9,81 \text{ m/s}^2$. Pada tiap titik di ruang, percepatan ini sama untuk semua benda, tak tergantung massanya. Kita namakan nilai percepatan ini g . Dari Hukum Kedua Newton, kita dapat menulis gaya gravitasi F_g pada benda bermassa m sebagai:

$$F_g = ma$$

Dengan menggunakan $a = g$ dan menulis w untuk gaya gravitasi, kita dapatkan:

$$w = mg$$

Karena g adalah sama untuk semua benda di suatu titik, kita dapat menyimpulkan bahwa berat benda sebanding dengan massanya. Namun pengukuran g yang teliti di berbagai tempat menunjukkan bahwa g tidak mempunyai nilai yang sama di mana-mana.

Gaya tarikan Bumi pada benda berubah dengan lokasi. Secara khusus, di titik-titik di atas permukaan Bumi, gaya karena gravitasi berubah secara terbalik dengan kuadrat jarak benda dari pusat Bumi. Jadi, sebuah benda memiliki berat sedikit lebih kecil pada ketinggian yang sangat tinggi dibandingkan pada ketinggian laut. Medan gravitasi juga sedikit berubah dengan garis lintang karena Bumi tidak tepat bulat tetapi agak datar di kutub-kutubnya. Jadi, berat tidak seperti massa, bukan sifat intrinsik benda itu sendiri. Satuan SI untuk berat adalah N (Newton).

2. Massa

Massa adalah sifat intrinsik dari sebuah benda yang menyatakan resistensinya terhadap percepatan. Massa sebuah benda dapat dibandingkan dengan massa benda lain dengan menggunakan gaya yang sama pada masing-masing benda dan dengan mengukur percepatannya. Dengan demikian rasio massa benda-benda itu sama dengan kebalikan rasio percepatan benda-benda itu yang dihasilkan oleh gaya yang sama:

$$\frac{m_1}{m_2} = \frac{a_2}{a_1}$$

Satuan SI untuk massa adalah kg (kilogram)

2. Percepatan benda yang disebabkan adanya resultan gaya pada benda berbanding terbalik dengan massa benda m . Makin besar massa, makin kecil percepatan.

Contoh:

Mobil-mobilan bermassa 2 Kg diam di atas lantai licin, kemudian diberi gaya tertentu dan bergerak dengan percepatan 10m/s^2 . Berapakah gaya yang diberikan pada mobil-mobilan?

Diketahui: $m = 2 \text{ Kg}$

$$a = 10 \text{ m/s}^2$$

Ditanya: $F?$

Jawab: $F = m.a$

$$= 2 \text{ Kg} \cdot 10 \text{ m/s}^2 = 20 \text{ N}$$

4. Hukum III Newton

Hukum III Newton tentang gerak menyatakan bahwa bila suatu benda melakukan gaya pada benda lainnya, maka akan menimbulkan gaya yang besarnya sama dengan arah yang berlawanan. Dengan kata lain, Hukum III Newton ini berbunyi:

Gaya aksi = gaya reaksi

Gaya aksi = gaya yang bekerja pada benda

Gaya reaksi = gaya reaksi benda akibat gaya aksi

Untuk setiap gaya aksi yang dilakukan, selalu ada gaya reaksi yang besarnya sama tetapi arahnya berlawanan, atau gaya interaksi antara dua buah benda selalu sama besar tetapi berlawanan arah. Harus selalu diingat bahwa pasangan gaya yang dimaksudkan dalam Hukum III Newton ini bekerja pada dua benda yang berbeda. Gaya mana yang merupakan gaya reaksi pada dasarnya tidak dapat ditentukan. Namun demikian, biasanya dalam soal fisika disebutkan bahwa gaya aksi adalah gaya yang kita lakukan, meskipun sebenarnya bisa dipertukarkan.

Untuk lebih jelasnya perbedaan antara berat dan massa dapat kita lihat berikut.

1. Massa adalah jumlah/banyaknya zat itu sendiri.
Berat adalah gaya tarik Bumi terhadap benda.
2. Di semua tempat harganya tetap.
Harganya tidak tetap, bergantung dari tempat itu.
3. Satuan (SI) Kg
Satuan Newton (N)
4. Merupakan besaran skala
Merupakan besaran vektor
5. Dapat diukur dengan neraca *ohaus* dan neraca pegas.
Dapat diukur dengan neraca pegas.

3. Kesimpulan

Hukum-hukum Newton adalah hukum yang mengatur tentang gerak.

- a. Hukum I Newton berbunyi "Jika resultan dari gaya-gaya yang bekerja pada benda sama dengan nol maka benda diam akan tetap diam dan benda bergerak lurus beraturan akan tetap bergerak lurus beraturan".
- b. Hukum II Newton berbunyi "Percepatan yang ditimbulkan oleh gaya yang bekerja pada suatu benda berbanding lurus dengan besar gaya itu dan berbanding terbalik dengan massa benda itu".
- c. Hukum III Newton berbunyi "Bila suatu benda melakukan gaya pada benda lainnya, maka akan menimbulkan gaya yang besarnya sama dengan arah yang berlawanan".
- d. Massa berbeda dengan berat. Massa adalah sifat intristik dari sebuah benda yang menyatakan resistensinya terhadap percepatan, sedangkan berat bergantung pada hakikat dan jarak benda-benda lain yang mengerjakan gaya-gaya gravitasional pada benda itu.

F. Usaha

Fenomena gerak, di samping bisa dianalisis dengan menggunakan perumusan Hukum Newton, ia juga bisa didekati dengan menggunakan konsep usaha-energi. Seperti halnya Hukum Newton, konsep ini menghubungkan pengaruh luar (gaya) dengan keadaan gerak benda. Bedanya dengan konsep Hukum Newton, usaha dan tenaga adalah besaran skalar. Karena itu, untuk beberapa kasus, konsep usaha-tenaga dapat lebih mudah digunakan untuk mengetahui keadaan gerak suatu benda akibat pengaruh luar (gaya).

1. Usaha oleh Gaya Konstan

Istilah usaha dalam fisika agak berbeda dengan istilah usaha yang digunakan dalam kehidupan sehari-hari, meskipun ada beberapa kemiripan. Sebagai istilah fisika, usaha yang dilakukan oleh suatu gaya didefinisikan sebagai *hasil perkalian skalar antara vektor gaya dengan vektor perpindahan benda*, atau hasil kali komponen gaya yang searah. Gaya oleh tali busur F_s perpindahan benda dengan besar perpindahan benda. Usaha dilambangkan dengan W (*work*) dan untuk gaya yang konstan

2. Usaha oleh Gaya yang Tidak Konstan

Pada saat seseorang menarik tali busur untuk melepaskan anak panah dari busurnya, maka semakin ditarik tali busurnya akan semakin besar gaya yang diberikan oleh tali busur kepada orang tersebut. Demikian pula pada saat sebuah pegas diregangkan, semakin diregangkan pegas tersebut akan semakin berat beban yang dirasakan oleh orang yang meregangkannya. Kedua peristiwa tersebut menunjukkan bahwa adakalanya gaya yang bekerja pada suatu benda tidak konstan, melainkan berubah-ubah dan merupakan fungsi dari suatu variabel tertentu. Misalnya pada kedua contoh di atas, gaya merupakan fungsi.

G. Vektor

Beberapa besaran fisika seperti massa, waktu, dan suhu sudah cukup jika dinyatakan dengan suatu bilangan dan sebuah satuan untuk menyatakan besarnya nilai besaran tersebut. Tetapi banyak besaran lain yang harus menyertakan persoalan **arah** untuk mendeskripsikan secara lengkap makna besaran tersebut. Sebagai misal kecepatan sebuah kereta api, untuk mendeskripsikan gerak tersebut, kita belum cukup hanya mengatakan seberapa cepat kereta api berjalan, namun pada saat bersamaan kita harus mengatakan ke arah mana kereta bergerak. Tanpa menyebutkan arah gerak kereta, kita belum memperoleh informasi yang bermakna tentang gerak tersebut. Berdasarkan informasi di atas, besaran-besaran fisika jika ditinjau dari pengaruh arah terhadap besaran tersebut dapat dikelompokkan menjadi:

- a. Besaran Skalar: besaran yang cukup dinyatakan besarnya saja (tidak tergantung pada arah). Misalnya: massa, waktu, suhu dsb.
- b. Besaran Vektor: besaran yang tergantung pada arah. Misalnya: kecepatan, gaya, momentum, dan sebagainya.

Daftar Pustaka

- Giancoli, Douglas C., 2001, *Fisika Jilid I (terjemahan)*, Jakarta: Penerbit Erlangga
- Halliday dan Resnick, 1991, *Fisika Jilid I, Terjemahan*, Jakarta: <http://thamaro.blogspot.com/2012/12/makalah-hukum-newton.html>
- Ruwanto, Bambang. 2009. *Asas-asas Fisika 2A*. Yogyakarta:Yudhistira
- Sugijono, dkk. 1996. *Konsep-konsep Fisika*. Klaten: PT Intan Pariwara
- Tipler, P.A.,1998, *Fisika untuk Sains dan Teknik-Jilid I (terjemahan)*, Jakarta: Penebit Erlangga
- Young, Hugh D. & Freedman, Roger A., 2002, *Fisika Universitas (terjemahan)*, Jakarta: Penerbit Erlangga.

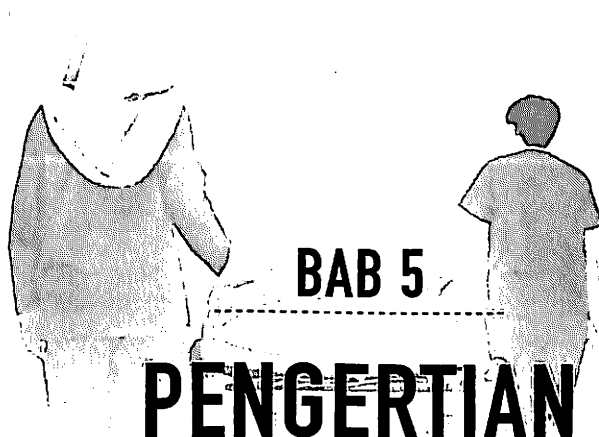

BAB 5

PENGERTIAN GUGUS FUNGSIONAL, REDOKS, DAN HIDROGEN

Tujuan Umum

Bagian pertama ini merupakan awal pelaksanaan pembelajaran mengenai landasan pemikiran **gugus fungsional, reaksi redoks, dan hidrogen**. Bab ini terbagi atas 2 (dua) kegiatan belajar atau dilaksanakan selama 2 (dua) kali pertemuan tatap muka dengan maksud untuk memberikan penjelasan pendahuluan kepada mahasiswa berkaitan dengan landasan pemikiran gugus fungsional dan reaksi redoks.

Tujuan Instruksi Khusus

Menjelaskan tentang konsep landasan pemikiran gugus fungsional dan reaksi redoks dalam tubuh.

A. Pengertian Hidrokarbon

Hidrokarbon adalah golongan senyawa karbon yang paling sederhana. Hidrokarbon hanya terdiri dari unsur karbon (C) dan hidrogen (H). Walaupun hanya terdiri dari 2 jenis unsur, hidrokarbon merupakan suatu kelompok senyawa yang besar.

Senyawa hidrokarbon adalah senyawa yang terdiri hidrogen dan karbon. Pembakaran sempurna senyawa hidrokarbon akan menghasilkan uap air (H_2O) dan karbondioksida (CO_2) dan pembakaran yang tidak sempurna senyawa hidrokarbon akan menghasilkan uap air (H_2O), karbondioksida (CO_2), dan karbonmonoksida (CO).

Hidrokarbon adalah sebuah senyawa yang terdiri dari senyawa karbon yang hanya tersusun dari atom hidrogen (H) dan atom karbon (C). Seluruh hidrokarbon memiliki rantai karbon dan atom-atom hidrogen yang berikatan dengan rantai tersebut. Senyawa hidrokarbon merupakan senyawa karbon yang paling sederhana. Dalam kehidupan sehari-hari banyak kita temui senyawa hidrokarbon, misalnya minyak tanah, bensin, gas alam, plastik, dan lain-lain.

Istilah hidrokarbon mengacu pada senyawa yang tersusun dari atom karbon dan hidrogen. Hidrokarbon dan senyawa turunannya umumnya terbagi menjadi tiga kelompok besar, yaitu:

1. *Hidrokarbon alifatik* adalah senyawa hidrogen dan karbon yang tidak mengandung cincin benzena. Hidrokarbon alifatik cenderung mudah terbakar. Ada beberapa jenis hidrokarbon alifatik: alkana, alkena, alkuna terdiri atas rantai karbon yang tidak mencakup bangun siklik. Golongan ini sering disebut sebagai *hidrokarbon rantai terbuka* atau *hidrokarbon asiklik*.
2. *Hidrokarbon aromatik*. Senyawa aromatik yaitu senyawa karbon yang terdiri dari 6 atom C yang membentuk rantai benzena. Hidrokarbon aromatik merupakan golongan khusus senyawa siklik yang biasanya digambarkan sebagai lingkaran enam dengan ikatan tunggal dan ikatan rangkap yang bersilih-ganti.
3. *Hidrokarbon alisiklik* atau *hidrokarbon siklik* terdiri atas atom karbon yang tersusun dalam satu lingkaran atau lebih.

1. Klasifikasi Hidrokarbon Alifatik

Berdasarkan jumlah ikatannya, senyawa hidrokarbon alifatik terbagi menjadi senyawa alifatik jenuh dan tidak jenuh.

a. Hidrokarbon Alifatik Jenuh/Tersaturasi

Hidrokarbon alifatik jenuh/tersaturasi adalah hidrokarbon yang paling sederhana. Hidrokarbon ini seluruhnya terdiri dari ikatan tunggal dan terikat dengan hidrogen. Rumus umum untuk hidrokarbon tersaturasi adalah C_nH_{2n+2} . Hidrokarbon jenuh merupakan komposisi utama pada bahan bakar fosil dan ditemukan dalam bentuk rantai lurus maupun bercabang. Golongan ini dinamakan *alkana*.

Alkana

Alkana mempunyai rumus umum C_nH_{2n+2} dengan $n = 1, 2, 3, \dots$. Ini berarti bahwa jumlah atom hidrogen sama dengan dua kali jumlah atom karbon, ditambah 2. Ciri terpenting dari hidrokarbon alkana adalah hanya terdapat ikatan kovalen tunggal. Alkana dikenal sebagai *hidrokarbon jenuh* karena mengandung jumlah maksimum atom hidrogen yang dapat berkaitan dengan sejumlah atom karbon yang ada.

Alkana yang paling sederhana (yaitu $n = 1$) adalah metana CH_4 yang merupakan hasil alami penguraian bakteri anaerob dari tanaman-tanaman dalam air. Karena senyawa ini pertama kali dikumpulkan dari rawa, metana dikenal sebagai "rawa gas". Sumber metana yang agak mustahil tetapi telah terbukti adalah rayap. Ketika serangga ini memakan kayu, mikroorganisme yang terdapat dalam sistem pencernaannya mencegah selulosa (komponen utama dari kayu) menjadi metana, karbon dioksida, dan senyawa-senyawa lainnya. Metana juga diproduksi dalam proses pengolahan limbah. Secara komersial, metana diperoleh dari gas alam.

Beberapa alkana lainnya merupakan etana (C_2H_6), propana (C_3H_8), butana (C_4H_{10}), dan pentana (C_5H_{12}). Masing-masing menambahkan satu karbon pada rantai. Perhatikan dalam diagram di bawah masing-masing karbon jenuh.

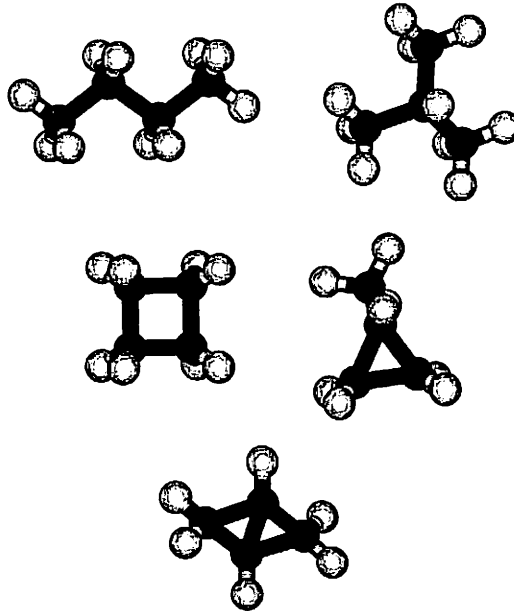

Sumber: <https://commons.wikimedia.org/>, 2007

Gambar 5.1 Contoh rantai beberapa hidrokarbon alifatik

a) **Sifat-sifat Alkana**

- Hidrokarbon jenuh (tidak ada ikatan atom C rangkap sehingga jumlah atom H-nya maksimal).
- Disebut golongan parafin karena affinitas kecil (sedikit gaya gabung).
- Sukar bereaksi.
- Bentuk Alkana dengan rantai C1-C4 pada suhu kamar adalah gas, C4-C17 pada suhu adalah cair dan > C18 pada suhu kamar adalah padat.
- Titik didih makin tinggi bila unsur C-nya bertambah dan bila jumlah atom C sama maka yang bercabang mempunyai titik didih yang lebih rendah.
- Sifat kelarutan: mudah larut dalam pelarut nonpolar.
- Massa jenisnya naik seiring dengan penambahan jumlah unsur C.
- Merupakan sumber utama gas alam dan petroleum (minyak bumi).

b) Deret homolog alkana

Deret homolog adalah suatu golongan/kelompok senyawa karbon dengan rumus umum yang sama, mempunyai sifat yang mirip dan antar suku-suku berurutannya mempunyai beda CH_2 atau dengan kata lain merupakan rantai terbuka tanpa cabang atau dengan cabang yang nomor cabangnya sama. Sifat-sifat deret homolog alkana yaitu mempunyai sifat kimia yang mirip, mempunyai rumus umum yang sama, perbedaan Mr antara 2 suku berurutannya sebesar 14, dan makin panjang rantai karbon, makin tinggi titik didihnya.

Nama-nama beberapa alkana tidak bercabang yang sering disebut sebagai **deret homolog** dapat dilihat pada tabel berikut.

Tabel 5.1 Deret homolog alkana

Nama	Rumus molekul	Nama	Rumus molekul
Metana	CH_4	heksadekana	$\text{C}_{16}\text{H}_{34}$
Etana	C_2H_6	heptadekana	$\text{C}_{17}\text{H}_{36}$
Propane	C_3H_8	oktadekana	$\text{C}_{18}\text{H}_{38}$
Butane	C_4H_{10}	nonadekana	$\text{C}_{19}\text{H}_{40}$
Pentane	C_5H_{12}	eikosana	$\text{C}_{20}\text{H}_{42}$
Heksana	C_6H_{14}	heneikosana	$\text{C}_{21}\text{H}_{44}$
Heptana	C_7H_{16}	dokosana	$\text{C}_{22}\text{H}_{46}$
Oktana	C_8H_{18}	trikosa	$\text{C}_{23}\text{H}_{48}$
Nonana	C_9H_{20}	tetrakosana	$\text{C}_{24}\text{H}_{50}$
Dekana	$\text{C}_{10}\text{H}_{22}$	pentakosana	$\text{C}_{25}\text{H}_{52}$
Undekana	$\text{C}_{11}\text{H}_{24}$	keksakosana	$\text{C}_{26}\text{H}_{54}$
Dodekana	$\text{C}_{12}\text{H}_{26}$	heptakosana	$\text{C}_{27}\text{H}_{56}$
Tridekana	$\text{C}_{13}\text{H}_{28}$	oktaokosana	$\text{C}_{28}\text{H}_{58}$
Tetradekana	$\text{C}_{14}\text{H}_{30}$	nonakosana	$\text{C}_{29}\text{H}_{60}$
Pentadekana	$\text{C}_{15}\text{H}_{32}$	trikontana	$\text{C}_{30}\text{H}_{62}$

c) **Tata nama**

Perbedaan rumus struktur alkana dengan jumlah C yang sama akan menyebabkan perbedaan sifat alkana yang bersangkutan. Banyaknya kemungkinan struktur senyawa karbon, menyebabkan perlunya pemberian nama yang dapat menunjukkan jumlah atom C dan rumus strukturnya. Aturan pemberian nama hidrokarbon telah dikeluarkan oleh IUPAC agar dapat digunakan secara internasional.

- **Rantai karbon tidak bercabang (lurus)**

Jika rantai karbon terdiri dari 4 atom karbon atau lebih, maka alkana akan diberi awalan n-(normal).

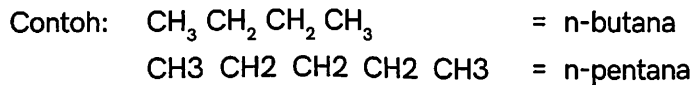

- **Rantai karbon bercabang**

Untuk memberi nama alkana dengan rantai bercabang digunakan langkah-langkah berikut.

- Cari rantai atom karbon terpanjang.
- Beri nomor pada rantai tersebut, dimulai dari ujung yang terdekat dengan cabang.
- Beri nama pada cabang-cabangnya.

Nama alkana dimulai dengan nomor letak cabang, nama cabang dan nama rantai utama. Contohnya adalah 2,2,4-trimetil pentane yang disebut juga isooktena. Rantai terpanjangnya adalah pentane, dengan tiga buah cabang metil (*trimetil*) pada karbon nomor 2, 2, dan 4.

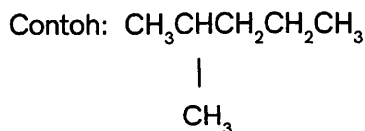

Karena rantai karbon terpanjang mempunyai 4 atom C, nama induk senyawa ini adalah butane. Perhatikan bahwa satu gugus metil terikat pada karbon nomor 2 karena itu nama senyawa tersebut adalah 2-metilbutana.

d) Ciri-ciri fisik alkana

Alkana	Rumus	Titik didih [°C]	Titik lebur [°C]	Massa jenis [g·cm ³] (20°C)
Metana	CH ₄	-162	-183	Gas
Etana	C ₂ H ₆	-89	-172	Gas
Propana	C ₃ H ₈	-42	-188	Gas
Butana	C ₄ H ₁₀	0	-138	Gas
Pentana	C ₅ H ₁₂	36	-130	0.626 (cairan)
Heksana	C ₆ H ₁₄	69	-95	0.659 (cairan)
Heptana	C ₇ H ₁₆	98	-91	0.684 (cairan)
Oktana	C ₈ H ₁₈	126	-57	0.703 (cairan)
Nonana	C ₉ H ₂₀	151	-54	0.718 (cairan)
Dekana	C ₁₀ H ₂₂	174	-30	0.730 (cairan)
Undekana	C ₁₁ H ₂₄	196	-26	0.740 (cairan)
Dodekana	C ₁₂ H ₂₆	216	-10	0.749 (cairan)
Ikosana	C ₂₀ H ₄₂	343	37	Padat
Triakontana	C ₃₀ H ₆₂	450	66	Padat
Tetrakontana	C ₄₀ H ₈₂	525	82	Padat
Pentakontana	C ₅₀ H ₁₀₂	575	91	Padat
Heksakontana	C ₆₀ H ₁₂₂	625	100	Padat

b. Hidrokarbon Alifatik Tak Jenuh

Hidrokarbon alifatik tak jenuh senyawa alifatik yang rantai C-nya terdapat ikatan rangkap dua atau rangkap tiga. Jika memiliki rangkap dua dinamakan alkena dan memiliki rangkap tiga dinamakan alkuna.

1) Alkena

Alkena merupakan hidrokarbon yang memiliki satu atau lebih ikatan rangkap dua karbon-karbon. Senyawa ini dikatakan tidak jenuh karena tidak mempunyai jumlah maksimum atom yang sebetulnya dapat ditampung oleh setiap karbon. Alkena sering kali disebut *olefin*, suatu istilah lama yang telah diturunkan dari kenyataan bahwa klor mengadisi pada etena yang berbentuk gas (C_2H_4) membentuk hasil yang menyerupai minyak.

Alkena (*olefin*) mengandung sedikitnya satu ikatan rangkap dua karbon-karbon. Alkena mempunyai rumus umum C_nH_{2n} , dengan $n = 2, 3, \dots$. Alkena yang paling sederhana adalah C_2H_4 (ethena), di mana kedua atom karbonnya terhibridasi sp^2 dan ikatan rangkap duanya terdiri dari satu ikatan sigma dan satu ikatan pi.

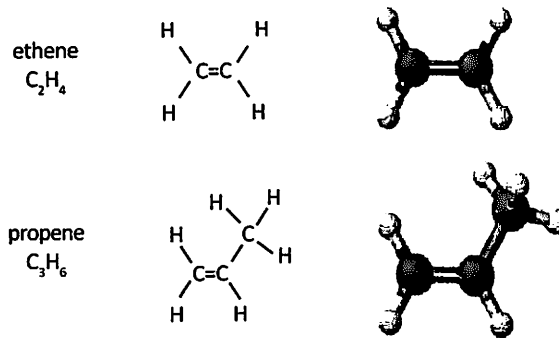

Gambar 5.2 Rantai ethena dan propena

Sumber: Hafid, 2020

a) Sifat-sifat alkena

- Hidrokarbon tak jenuh ikatan rangkap dua.
- Alkena disebut juga olefin (pembentuk minyak).
- Sifat fisiologis lebih aktif (sbg obat tidur \rightarrow 2-metil-2-butena)
- Sifat sama dengan Alkana, tapi lebih reaktif.
- Sifat-sifat: gas tak berwarna, dapat dibakar, bau yang khas, eksplosif dalam udara (pada konsentrasi 3–34%).
- Terdapat dalam gas batu bara biasa pada proses "cracking".

b) Senyawa alkena

Suku ke	N	Rumus struktur	Nama
1	2	$\text{CH}_2 = \text{CH}_2$	Etena
2	3	$\text{CH}_2 = \text{CH} - \text{CH}_3$	Propena
3	4	$\text{CH}_2 = \text{CH} - \text{CH}_2 - \text{CH}_3$	1-butena
4	5	$\text{CH}_2 = \text{CH} - \text{CH}_2 - \text{CH}_2 - \text{CH}_3$	1-pentena
5	6	$\text{CH}_2 = \text{CH} - \text{CH}_2 - \text{CH}_2 - \text{CH}_2 - \text{CH}_3$	1-eksena

c) Tata nama alkena

Dalam penamaan alkena kita memindai posisi ikatan rangkap dua karbon-karbon. Nama senyawa yang mengandung ikatan C=C diakhiri dengan -ena. Pada dasarnya, nama alkena diambil dari nama alkana dengan menggantikan akhiran -ana dengan -ena. C_2H_6 adalah alkana bernama etana sehingga C_2H_4 diberi nama etena. Seperti halnya alkana, nama senyawa induk ditentukan oleh banyaknya atom karbon.

• Rantai tidak bercabang (lurus)

Nama alkena rantai lurus sesuai dengan nama-nama alkana, tetapi dengan mengganti akhiran -ana menjadi -ena.

Contoh: $\text{CH}_3 \text{CH}_2 \text{CH}_2 \text{CH}_2 \text{CH}_3$ = n-pentena

$\text{CH}_2 = \text{CH} - \text{CH}_2 - \text{CH}_3$ = 1-butena

$\text{H}_3\text{C} - \text{CH} = \text{CH} - \text{CH}_3$ = 2-butena

• Rantai bercabang

pada alkena yang lebih tinggi, di mana terdapat isomer yang letaknya berbeda dengan letak ikatan rangkap, maka sistem penomoran berikut ini dipakai:

- Penomoran rantai karbon terpanjang dilihat dari ujung yang terdekat dengan ikatan rangkap, sehingga atom karbon pada ikatan rangkap tersebut mempunyai nomor sekecil mungkin.
- Ketahui letak ikatan rangkap dengan letak karbon rangkap pertamanya.

Penamaan rantai alkena itu mirip dengan alkana.

Beri nomor pada atom karbon, ketahui letak lokasi dan nama gugusnya, ketahui letak ikatan rangkap, lalu terakhir namai rantai utamanya.

Berbagai contoh penamaan isomer 1-heksena. Gambar kiri (1-heksena), gambar tengah (4-heksena) dan gambar kanan (4-etil, 2-metil, 1-heksena).

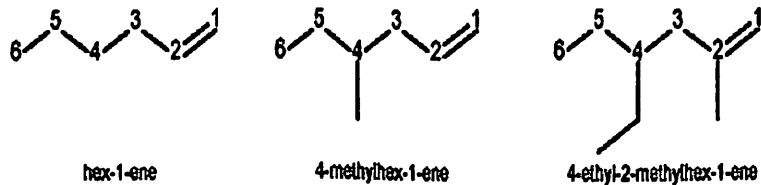

Sumber: Hafid, 2020

Gambar 5.3 Penamaan dari 1-heksena, 4-heksena, dan 4-etil, 2-metil, 1-heksena

2) Alkuna

Alkuna merupakan deret senyawa hidrokarbon tidak jenuh yang dalam tiap molekulnya mengandung satu ikatan rangkap 3 di antara dua atom C yang berurutan ($-C \equiv C-$). Untuk membentuk ikatan rangkap 3 atau 3 ikatan kovalen diperlukan 6 elektron, sehingga tinggal satu elektron pada tiap-tiap atom C tersisa untuk mengikat atom H. Alkuna mempunyai rumus umum C_nH_{2n-2} dengan $n = 2, 3, \dots$

Seperti halnya alkena, alkuna juga mempunyai suku pertama dengan harga $n = 2$, sehingga rumus molekulnya C_2H_2 , sedang rumus strukturnya $H - C \equiv C - H$. Senyawa alkuna tersebut mempunyai nama etuna atau dengan nama lazim asetilena. Asetilena merupakan suatu gas yang dihasilkan dari reaksi senyawa karbida dengan air dan banyak digunakan oleh tukang las untuk menyambung besi. Reaksinya adalah sebagai berikut:

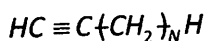
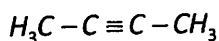
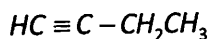
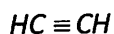

a) **Sifat-sifat alkuna**

- Hidrokarbon tak jenuh mempunyai ikatan rangkap tiga.
- Sifat-sifatnya menyerupai alkena, tetapi lebih reaktif.
- Suatu senyawa endoterm, maka mudah meledak.
- Suatu gas, tidak berwarna, dan baunya khas.

b) **Tata nama alkuna**

Tata nama alkuna sama dengan alkana atau alkena, bagian pertama menunjuk pada jumlah sedang bagian kedua adalah akhiran *-una*, tetapi suku pertamanya juga mempunyai $n = 2$ seperti alkena.

- **Rantai tidak bercabang (lurus)**

Untuk alkuna rantai lurus, dinamakan sesuai dengan jumlah atom karbon yang sama, namun diakhiri dengan *-una*. Berikut ini adalah alkuna dengan jumlah atom karbon 2-10 disebut:

Nama Senyawa	Rumus molekul
Etuna	C_2H_2
Propuna	C_3H_4
Butuna	C_4H_6
Pentuna	C_5H_8
Heksuna	C_6H_{10}
Heptuna	C_7H_{12}
Oktuna	C_8H_{14}
Nonuna	C_9H_{16}
Dekuna	$C_{10}H_{18}$

- **Rantai bercabang**

Untuk memberikan nama alkuna dengan rantai bercabang sama mirip dengan alkana rantai bercabang. Urutan penamaan adalah:

- Memilih rantai induk, yaitu rantai karbon terpanjang yang mengandung ikatan rangkap.
- Penomoran alkuna dimulai dari salah satu ujung rantai induk, sehingga atom C yang berikatan rangkap tiga mendapatkan nomor terkecil.
- Penamaan dengan urutan nomor C yang mengikat cabang, nama cabang, nomor C yang berikatan rangkap tiga dan nama rantai induk alkuna.

2. Manfaat Hidrokarbon dalam Kehidupan Sehari-Hari

Hidrokarbon banyak memberikan manfaat bagi kebutuhan manusia, baik dalam bidang pangan, sandang, papan, seni, dan estetika.

a. Bidang Pangan

Jika kita sudah berbicara kegunaan hidrokarbon dalam bidang pangan, maka bahasanya bukan lagi hidrokarbon murni, tetapi sedikit lebih luas yaitu karbohidrat. Karbohidrat merupakan senyawa karbon, hidrogen, dan oksigen yang terdapat dalam alam. Karbohidrat atau sakarida adalah golongan besar senyawa organik yang tersusun dari atom karbon, hidrogen, dan oksigen. Bentuk molekul karbohidrat paling sederhana terdiri dari satu molekul gula sederhana. Karbohidrat merupakan bahan makanan penting dan sumber tenaga yang terdapat dalam tumbuhan dan daging hewan. Selain itu, karbohidrat juga menjadi komponen struktur penting pada makhluk hidup dalam bentuk serat (fiber), seperti selulosa, pektin, dan lignin.

Karbohidrat menyediakan kebutuhan dasar yang diperlukan tubuh. Glukosa, karbohidrat yang paling sederhana mengalir dalam aliran darah sehingga tersedia bagi seluruh sel tubuh. Sel-sel tubuh tersebut menyerap glukosa. Gula ini kemudian oleh sel dioksidasi (dibakar) dengan bantuan oksigen yang kita hirup menjadi energi dan gas CO_2 dalam bentuk respirasi/ pernapasan. Energi yang dihasilkan dan tidak digunakan akan disimpan di bawah jaringan kulit dalam bentuk lemak. Banyak karbohidrat mempunyai rumus empiris CH_2O .

b. Bidang Sandang

Dari bahan hidrokarbon yang bias digunakan untuk sandang adalah PTA (*Purified Terephthalic Acid*) yang dibuat dari *para-xylene* di mana bahan dasarnya adalah kerosin (minyak tanah). Dari kerosin ini semua bahannya dibentuk menjadi senyawa aromatik, yaitu *para-xylene*. *Para-xylene* ini kemudian dioksidasi menggunakan udara menjadi PTA. Dari PTA yang berbentuk seperti tepung detergen ini kemudian direaksikan dengan metanol menjadi serat poliester. Serat poliester inilah yang menjadi benang sintesis

yang bentuknya seperti benang. Hampir semua pakaian seragam dipakai terbuat dari poliester.

c. Bidang papan

Bahan bangunan yang berasal dari hidrokarbon umumnya berupa plastik. Bahan dasar plastik hampir sama dengan LPG, yaitu polimer dari propilena, yaitu senyawa olefin/alkana dari rantai karbon C_3 . dari bahan plastik inilah kemudian menjadi bermacam-macam. Mulai dari atap rumah (genteng plastik), furnitur, peralatan interior rumah, bumper mobil, meja, kursi, piring, dan lain-lain.

d. Bidang Seni

Untuk urusan seni, terutama seni lukis peran utama hidrokarbon ada pada tinta/cat minyak dan pelarut. *Thinner* yang biasa digunakan untuk mengencerkan cat. Sementara untuk urusan seni patung yang berbahan dasar dari plastik atau piala, dan lain-lain. Hidrokarbon yang digunakan untuk pelarut cat terbuat dari *Low Aromatic White Spirit* atau LAWS merupakan pelarut yang dihasilkan dari kilang Pertamina di Plaju dengan rentang titik didih antara 145°C – 195°C . Senyawa hidrokarbon yang membentuk pelarut LAWS merupakan campuran dari paraffin, sikloparafin, dan hidrokarbon anorganik.

e. Bidang Estetika

Bahan hidrokarbon yang digunakan untuk estetika komestika adalah lilin. Misal lipstik, *waxing* (pencabut bulu kaki menggunakan lilin) atau bahan pencampur kosmetik lainnya, farmasi atau semir sepatu.

B. Pengertian Reaksi Redoks

Reaksi redoks adalah reaksi kimia yang disertai perubahan bilangan oksidasi atau reaksi yang di dalamnya terdapat serah terima elektron antarzat. Reaksi redoks sederhana dapat disetarakan dengan mudah tanpa

metode khusus. Akan tetapi untuk reaksi yang cukup kompleks, ada dua metode yang dapat digunakan untuk meyetarakannya, yaitu: 1. Metode bilangan oksidasi, yang digunakan untuk reaksi yang berlangsung tanpa atau dalam air, dan memiliki persamaan reaksi lengkap (bukan ionik). 2. Metode setengah reaksi (metode ion elektron), yang digunakan untuk reaksi yang berlangsung dalam air dan memiliki persamaan ionik.

1. Konsep Reaksi Redoks

Jika besi bereaksi dengan oksigen, akan membentuk karat. Reaksi tersebut termasuk jenis reaksi oksidasi. Penamaan ini berdasarkan fakta bahwa besi bereaksi dengan oksigen. Reaksi besi dan oksigen juga dapat dilihat dari penerimaan dan pelepasan elektron atau dari kenaikan dan penurunan bilangan oksidasi.

a. Reaksi Redoks Berdasarkan Penggabungan dan Pelepasan Oksigen

1) Reaksi Oksidasi

Reaksi oksidasi didefinisikan sebagai reaksi yang terjadi antara suatu zat dan oksigen sehingga membentuk senyawa yang mengandung oksigen. Perhatikan beberapa contoh reaksi berikut.

a) Pengaratan besi

Besi (Fe) mudah bereaksi dengan oksigen dan uap air menghasilkan senyawa yang mengandung oksigen ($\text{Fe}_2\text{O}_3 \cdot 2\text{H}_2\text{O}$) yang disebut *karat*.

b) Perubahan minyak goreng menjadi tengik

Minyak goreng mengandung asam lemak. Jika asam lemak ini bereaksi dengan oksigen, minyak yang sudah teroksidasi tidak baik untuk dikonsumsi.

c) Pembakaran

Pembakaran kertas, pembakaran lilin, pembakaran minyak tanah, atau gas elpiji dalam rumah tangga, dan pembakaran glukosa dalam tubuh merupakan contoh reaksi oksidasi yang memerlukan oksigen. Dapatkan Anda menyebutkan contoh reaksi oksidasi lainnya?

Berikut ini contoh beberapa persamaan reaksi oksidasi yang melibatkan oksigen.

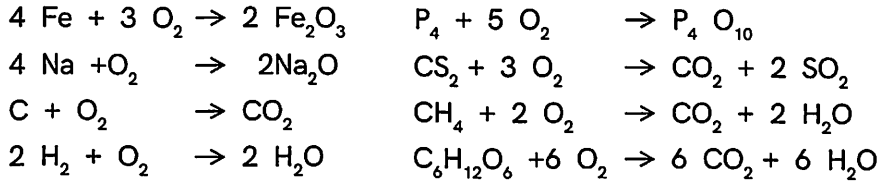

2) *Reaksi Reduksi*

Berdasarkan konsep ini, reaksi reduksi merupakan kebalikan dari reaksi oksidasi, yaitu reaksi pelepasan oksigen dari suatu zat yang mengandung oksigen. Contoh-contoh reaksi reduksi dalam kehidupan sehari-hari sebagai berikut.

a) **Fotosintesis**

Dalam proses fotosintesis, berlangsung sebagai berikut.

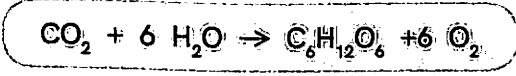

Pada reaksi fotosintesis, tumbuhan menggunakan karbon dioksida, air, dan sinar matahari untuk menghasilkan zat gula dan oksigen.

b) **Pengolahan biji besi**

Bijih besi mengandung atom oksigen (Fe₂O₃). Untuk memisahkan oksigen dari bijih besi, bijih besi tersebut direaksikan dengan karbon dan dipanaskan. Oksigen bereaksi dengan karbon membentuk CO₂ sehingga dihasilkan besi murni (Fe) menurut persamaan reaksi berikut.

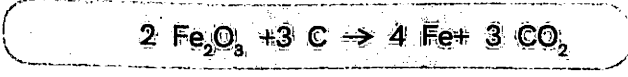

Contoh-contoh persamaan reaksi reduksi melalui pelepasan oksigen sebagai berikut.

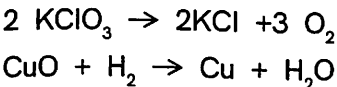

b. Reaksi Redoks Berdasarkan Serah Terima Elektron

Berdasarkan konsep ini, reaksi redoks merupakan reaksi yang berlangsung melalui mekanisme serah terima elektron. Perhatikan reaksi berikut ini.

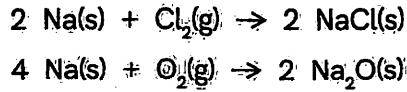

Jika Anda perhatikan, reaksi natrium dan klorin yang membentuk senyawa garam dapur (NaCl) mirip dengan reaksi natrium dan oksigen. Berarti, pada reaksi pembentukan NaCl, natrium mengalami Oksidasi.

Reaksi oksidasi natrium tersebut dapat dijelaskan dengan menggunakan konsep serah terima elektron. Perhatikan contoh reaksi pembentukan senyawa Na₂O berikut.

Untuk membentuk ion positif (Na⁺), atom Na harus melepas elektronnya.

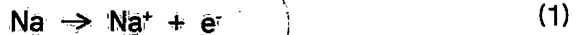

Ke mana elektron yang dilepas oleh Na tersebut? Ternyata, elektron ini ditangkap oleh oksigen untuk membentuk ion negatif.



Agar jumlah elektronnya setara, persamaan (1) dikalikan dengan faktor kemudian, ion Na⁺ dan O²⁻ bereaksi membentuk senyawa Na₂O.

Reaksi penerimaan elektron disebut *reaksi reduksi*, sedangkan reaksi penyerahan elektron disebut reaksi oksidasi. *Reaksi oksidasi* natrium bersamaan dengan reaksi reduksi oksigen. Setelah elektron dilepas oleh natrium, elektron ini akan langsung diterima oleh oksigen.

Konsep tersebut berbeda dengan konsep reaksi redoks berdasarkan pengikatan dan pelepasan oksigen yang berlangsung secara terpisah. Jadi,

tidak ada reaksi reduksi yang tidak menyebabkan reaksi oksidasi, dan sebaliknya. Hal ini disebabkan tidak mungkin ada atom yang menerima elektron jika tidak ada yang melepaskannya. Inilah yang dimaksud dengan *mekanisme serah terima elektron*. Perhatikan contoh-contoh reaksi redoks yang berlangsung melalui mekanisme serah terima elektron berikut ini.

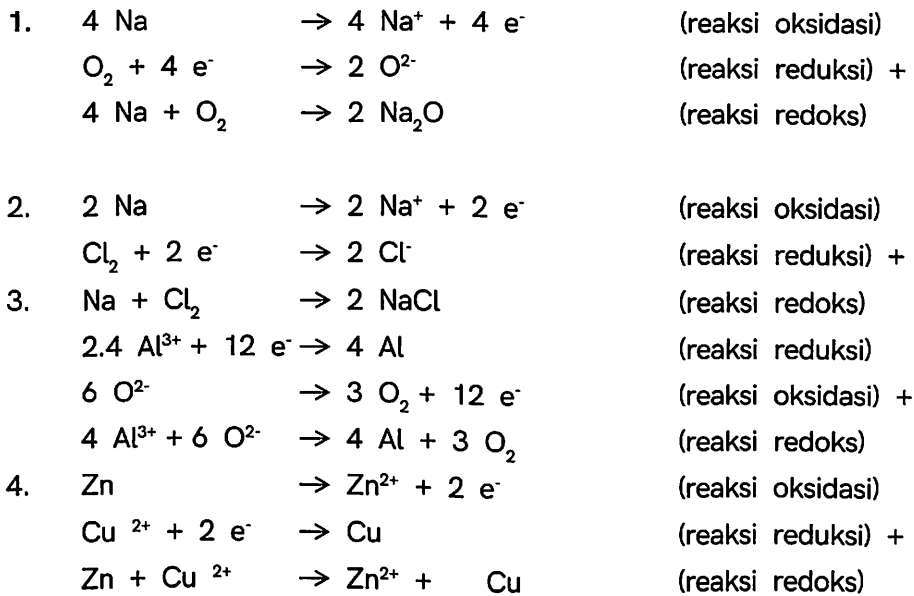

Reaksi redoks juga terjadi dalam batu baterai. Reaksi ini melibatkan dua elektrode, yaitu seng dan batang karbon dalam wadah yang berisi mangandioksida dan serbuk karbon. Di antara dua elektrode tersebut terdapat larutan ammonium klorida. Reaksi redoks yang berlangsung dalam batu baterai ini menghasilkan tegangan sekitar 1,5 volt. Batu baterai ditemukan oleh ahli kimia Prancis, George Leclanche (1838-1882) pada 1860-an.

c. Reaksi Redoks Berdasarkan Perubahan Bilangan Oksidasi

Untuk menentukan bilangan oksidasi atom dalam suatu senyawa atau tingkat, Anda harus mengetahui terlebih dahulu bilangan oksidasi atom unsur lainnya yang bersifat umum. Ketentuan-ketentuan dalam penetapan bilangan oksidasi sebagai berikut.

1. Bilangan oksidasi unsur bebas adalah nol. Contoh: Ag, O₂, O₃, N₂, dan S₈.
2. Atom unsur logam selalu memiliki bilangan oksidasi positif sesuai dengan nomor golongannya, kecuali untuk atom transisi yang memiliki lebih dari satu bilangan oksidasi.
 - a) Bilangan oksidasi atom Li, Na, K, Rb dan Cs adalah +1
 - b) Bilangan oksidasi atom Be, Mg, Ca, Sr, Ba, dan Ra adalah +2
 - c) Bilangan oksidasi atom Al adalah +3
 - d) Bilangan oksidasi atom transisi Fe, Co, dan Ni adalah +2 dan +3; Cu adalah +1 dan +2; Mn adalah +2, +3, +4, +5, dan +7; dan Cr adalah +2, +3, dan +5.
3. Bilangan oksidasi atom H umumnya adalah +1
4. Bilangan oksidasi atom O umumnya adalah -2
5. Jumlah seluruh bilangan oksidasi atom-atom penyusun suatu ion sama dengan jumlah muatannya. Contoh: biloks SO₄²⁻ = -2, NH₄⁺ = +1 dan NO₃⁻ = -1.
6. Jumlah bilangan oksidasi unsur-unsur pembentuk senyawa adalah nol. Contoh:

$$\begin{aligned} \text{muatan NH}_3 &= (1 \times \text{b.o N}) + (3 \times \text{b.o H}) \\ 0 &= (1 \times (-3)) + (3 \times (+1)) \\ \text{Muatan CaO} &= (1 \times \text{b.o Ca}) + (1 \times \text{b.o O}) \\ 0 &= (1 \times (+2)) + (1 \times (-2)) \end{aligned}$$

Setelah mempelajari biloks unsur dalam suatu senyawa, berikut dapat Anda pelajari konsep reaksi redoks berdasarkan perubahan biloks. Adanya pelepasan dan penerimaan elektron dalam suatu reaksi redoks menyebabkan perubahan bilangan oksidasi unsur-unsur yang terlibat di dalamnya.

Perhatikan contoh reaksi redoks berikut ini.

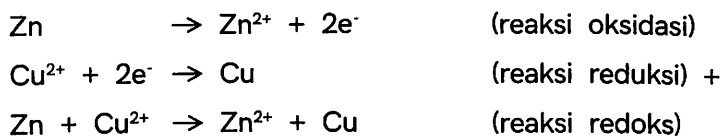

C. Pereduksi dan Pengoksidasi

Dalam suatu reaksi redoks selalu terjadi reaksi oksidasi sekaligus reaksi reduksi. Tentu ada zat yang menyebabkan zat lain teroksidasi, dan sebaliknya, ada zat yang menyebabkan zat lain tereduksi. Pereduksi atau reduktor adalah zat yang dapat menyebabkan zat lain mengalami reaksi reduksi (pereduksinya sendiri mengalami reaksi oksidasi). Pengoksidasi atau oksidator adalah suatu zat yang dapat menyebabkan zat lain mengalami reaksi oksidasi (pengoksidasinya sendiri mengalami reaksi reduksi).

Perhatikan contoh reaksi redoks berikut ini.

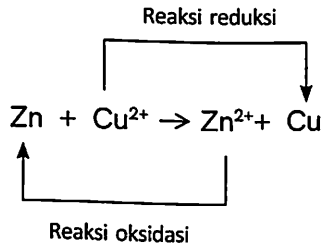

Atom Zn bertindak sebagai pereduksi yang mereduksi ion Cu^{2+} , sedangkan atom Zn sendiri mengalami reaksi oksidasi. Ion Cu^{2+} bertindak sebagai pengoksidasi yang mengoksidasi atom Zn, sedangkan ion Cu^{2+} sendiri mengalami reaksi reduksi.

Perhatikan contoh reaksi berikut.

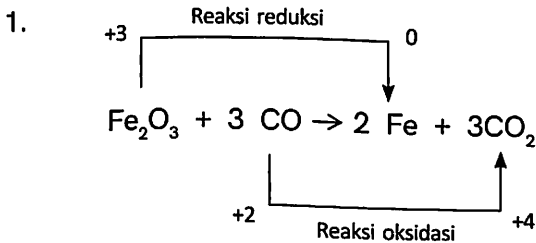

Pada contoh reaksi ini, CO merupakan pereduksi dan Fe_2O_3 merupakan pengoksidasi.

2.

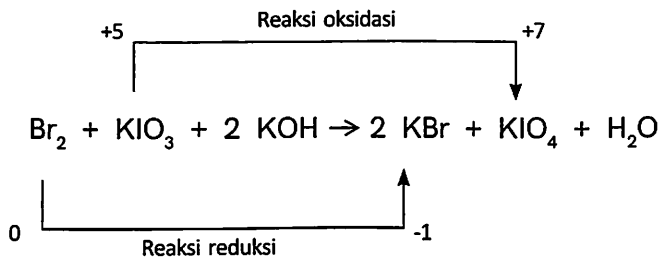

D. Aplikasi Reaksi Redoks

Baterai dan aki (*Accumulator*) merupakan contoh sel volta. Dalam baterai dan aki terdapat senyawa elektrolit yang mengalami reaksi redoks. Reaksi redoks inilah yang berperan penting menghasilkan arus listrik. Dapatkah Anda menjelaskan hubungan antara reaksi redoks dan arus listrik tersebut?

Arus listrik yang dihasilkan oleh sel volta memiliki aplikasi yang luas dalam kehidupan sehari-hari. Contohnya, baterai digunakan antara lain untuk menyalakan senter, kalkulator, radio, dan telepon genggam.

Ada beberapa jenis baterai. Setiap jenis baterai dirancang untuk keperluan yang berbeda-beda. Berikut ini contoh beberapa jenis baterai, komponen-komponennya, reaksi yang terjadi, dan kegunaannya dalam kehidupan sehari-hari.

1. Baterai

a. Baterai Biasa atau Sel Kering

Baterai biasa atau disebut juga sel kering/*sel leclanche* dibuat dari wadah seng yang berfungsi sebagai anode (elektrode negatif) dan batang grafit/karbon yang berfungsi sebagai katode (elektrode positif). Sebagai elektrolit, digunakan campuran berbentuk pasta yang terdiri atas MnO_2 , NH_4Cl , dan sedikit air.

Reaksi yang berlangsung di setiap elektrode baterai adalah sebagai berikut.

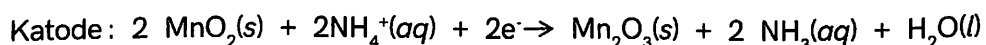
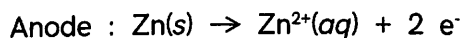

NH_3 yang terlarut dalam pasta akan bereaksi dengan kation Zn^{2+} membentuk ion kompleks $\text{Zn}(\text{NH}_3)_4^{2+}$. Potensial sel yang dihasilkan 1,5 vol.

Baterai biasa banyak digunakan sebagai sumber energi senter, jam dinding, mainan anak-anak, radio, dan *tape recorder*.

b. Baterai Alkali

Baterai alkali merupakan bentuk lain sel kering. Sel ini menghasilkan energi lebih besar daripada baterai biasa, dengan beda potensial yang sama (1,5 volt). Seng digunakan sebagai anode, sedangkan MnO_2 digunakan sebagai katode. Elektrolit yang dipakai adalah kalium hidroksida atau KOH yang berbentuk pasta.

Reaksi sel yang berlangsung di kedua elektrodanya sebagai berikut.

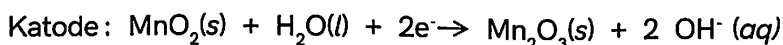
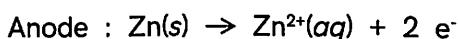

Perhatikan bahwa dalam reaksi tersebut dihasilkan ion OH^- . Oleh karena itu, baterai ini disebut baterai alkali (bersifat basa). Ion OH^- ini selanjutnya bereaksi dengan ion Zn^{2+} membentuk $\text{Zn}(\text{OH})_2$.

Kegunaan baterai alkali sama dengan baterai biasa. Namun, masa pakainya lebih panjang daripada baterai biasa. Hal ini disebabkan energi yang dihasilkannya lebih besar. Mengapa demikian? Perhatikanlah persamaan reaksi pada kedua jenis baterai. Pada baterai biasa, ion NH_4^+ yang bersifat asam beraksi dengan Zn untuk, menghasilkan Zn^{2+} dan H_2O . Akibatnya, anode Zn atau seng mengalami korosi dengan cepat. Adapun baterai alkali, reaksi berlangsung dalam suasana basa. Dengan demikian, korosi terhadap anode seng dapat diperlambat. Efisiensi transfer elektron dalam larutan elektrolit basa juga lebih baik. Hal inilah yang menyebabkan baterai alkali mampu menghasilkan daya yang lebih besar dan arus listrik yang lebih stabil dibandingkan baterai biasa.

Baterai biasa dan baterai alkali keduanya bersifat habis sekali pakai dan tidak dapat diisi ulang. Baterai jenis ini disebut *baterai primer* atau *sel primer*.

c. Sel Aki (Accumulator)

Aki disebut juga sel timbel (sel Pb) karena terdiri atas rangkaian lempeng timbel. Sel ini dapat diisi ulang (disetrum) dengan arus listrik.

Aki banyak digunakan sebagai sumber energi listrik pada kendaraan bermotor. Sebagai anode digunakan lempeng Pb dan sebagai katode digunakan lempeng PbO₂. Adapun elektrolit yang digunakan adalah larutan H₂SO₄ 30%.

Reaksi sel yang berlangsung di kedua elektrodanya sebagai berikut.

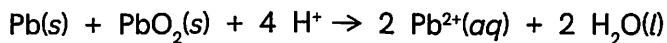
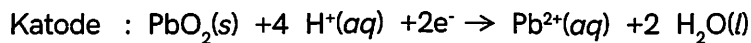
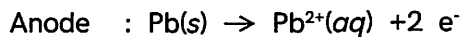

Ion Pb²⁺ akan bergabung dengan ion SO₄²⁻ dari larutan elektrolit membentuk PbSO₄(aq). Persamaan reaksi lengkapnya sebagai berikut.

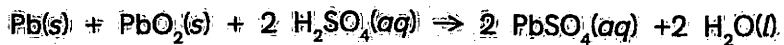

Berdasarkan persamaan reaksi tersebut, terlihat bahwa ion H⁺ (dari H₂SO₄) berubah menjadi H₂O sehingga konsentrasi H₂SO₄ berkurang. Sel ini dapat disetrum kembali (diisi ulang) untuk mengembalikan konsentrasi asam sulfat seperti semula, sesuai dengan persamaan reaksi berikut.



d. Zat Pemutih

Zat pemutih adalah senyawa yang dapat digunakan untuk menghilangkan warna benda, seperti pada tekstil, rambut dan kertas. Penghilangan warna terjadi melalui reaksi oksidasi. Oksidator yang biasa digunakan adalah natrium hipoklorit (NaOCl) dan hidrogen peroksida (H₂O₂). Warna benda ditimbulkan oleh elektron yang diaktivasi oleh sinar tampak. Hilangnya warna benda disebabkan oksidator mampu menghilangkan elektron tersebut. Elektron yang dilepaskan kemudian diikat oleh oksidator.

e. Fotosintesis

Fotosintesis adalah proses reaksi oksidasi-reduksi biologi yang terjadi secara alami. Fotosintesis merupakan proses yang kompleks dan melibatkan tumbuhan hijau, alga hijau atau bakteri tertentu. Organisme ini mampu menggunakan energi dalam cahaya matahari (cahaya ultraviolet) melalui reaksi redoks menghasilkan oksigen dan gula.

f. Pembakaran

Pembakaran merupakan contoh reaksi redoks yang paling umum. Pada pembakaran propane (C_3H_8 ;) di udara (mengandung O_2), atom karbon teroksidasi membentuk CO_2 dan atom oksigen tereduksi menjadi H_2O .

g. Baterai Nikel Kadmium

Baterai nikel-kadmium merupakan jenis baterai yang dapat diisi ulang seperti aki, baterai HP, dll. Anoda yang digunakan adalah kadmium, katodanya adalah nikel dan elektrolitnya adalah KOH.

Reaksi yang terjadi:

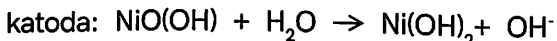

Potensial sel yang dihasilkan sebesar 1,4 volt.

h. Baterai Perak Oksida

Bentuk baterai ini kecil seperti kancing baju biasa digunakan untuk baterai arloji, kalkulator, dan alat elektronik lainnya. Anoda yang digunakan adalah seng, katodanya adalah perak oksida dan elektrolitnya adalah KOH.

Reaksi yang terjadi:

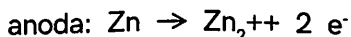

Potensial sel yang dihasilkan sebesar 1,5 volt.

i. Baterai karbon-seng

Kalau Anda memasukkan dua atau lebih baterai dalam senter, artinya Anda menghubungkannya secara seri. Baterai harus diletakkan secara benar sehingga memungkinkan elektron mengalir melalui kedua sel. Baterai yang relatif murah ini adalah sel Galvani karbon-seng, dan terdapat beberapa jenis, termasuk standard dan alkaline. Jenis ini sering juga disebut sel kering karena tidak terdapat larutan elektrolit, yang menggantikannya adalah pasta semi padat. Pasta mangan(IV) oksida (MnO_2) berfungsi sebagai katoda. Amonium klorida (NH_4Cl) dan seng klorida (ZnCl_2) berfungsi sebagai elektrolit. Seng pada lapisan luar berfungsi sebagai anoda.

Reaksi yang terjadi:

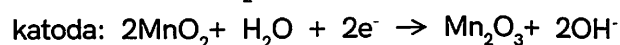
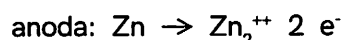

Dengan menambahkan kedua setengah reaksi akan membentuk reaksi redoks utama yang terjadi dalam sel kering karbon-seng.



Baterai ini menghasilkan potensial sel sebesar 1,5 volt. baterai ini bias digunakan untuk menyalakan peralatan seperti senter, radio, CD player, mainan, jam, dan sebagainya.

j. Contoh Lain

1) *The Dry Cell Battery*

Dikenal dengan istilah sel Leclanche atau batu baterai kering. Pada batu baterai kering, logam seng berfungsi sebagai anoda. Katodanya berupa batang grafit yang berada di tengah sel. Terdapat satu lapis mangan dioksida dan karbon hitam mengelilingi batang grafit dan pasta kental yang terbuat dari amonium klorida dan seng (II) klorida yang berfungsi sebagai elektrolit. Potensial yang dihasilkan sekitar 1,5 volt.

Reaksi selnya adalah sebagai berikut.

Katoda (+): $2 \text{NH}_4^+(aq) + 2 \text{MnO}_2(s) + 2 e^- \rightarrow \text{Mn}_2\text{O}_3(s) + 2 \text{NH}_3(aq) + \text{H}_2\text{O}(l)$	(1)
Anoda (-): $\text{Zn}(s) \rightarrow \text{Zn}_2^+(aq) + 2 e^-$	(2)
Reaksi Sel: $2 \text{NH}_4^+(aq) + 2 \text{MnO}_2(s) + \text{Zn}(s) \rightarrow \text{Mn}_2\text{O}_3(s) + 2 \text{NH}_3(aq) + \text{H}_2\text{O}(l) + \text{Zn}_2^+(aq)$	[(1) + (2)]

Pada batu baterai kering alkalin (baterai alkalin), amonium klorida yang bersifat asam pada sel kering diganti dengan kalium hidroksida yang bersifat basa (alkalin). Dengan bahan kimia ini, korosi pada bungkus logam seng dapat dikurangi.

2) The Mercury Battery

Sering digunakan pada dunia kedokteran dan industri elektronik. Sel merkuri mempunyai struktur menyerupai sel kering. Dalam baterai ini, anodanya adalah logam seng (membentuk amalgama dengan merkuri), sementara katodanya adalah baja (*stainless steel cylinder*). Elektrolit yang digunakan dalam baterai ini adalah merkuri (II) Oksida, HgO. Potensial yang dihasilkan sebesar 1,35 volt.

Reaksi selnya adalah sebagai berikut.

Katoda (+): $\text{HgO}(s) + \text{H}_2\text{O}(l) + 2 e^- \rightarrow \text{Hg}(l) + 2 \text{OH}^-(aq)$	(1)
Anoda (-): $\text{Zn}(\text{Hg}) + 2 \text{OH}^-(aq) \rightarrow \text{ZnO}(s) + \text{H}_2\text{O}(l) + 2 e^-$	(2)
Reaksi Sel: $\text{Zn}(\text{Hg}) + \text{HgO}(s) \rightarrow \text{ZnO}(s) + \text{Hg}(l)$	[(1) + (2)]

3) *The Lead Storage Battery*

Dikenal dengan sebutan baterai mobil atau aki/accu. Baterai penyimpan plumbum (timbal) terdiri dari enam sel yang terhubung secara seri. Anoda pada setiap sel adalah plumbum (Pb), sedangkan katodanya adalah plumbum dioksida (PbO_2). Elektroda dicelupkan ke dalam larutan asam sulfat (H_2SO_4).

Reaksi selnya pada saat pemakaian aki adalah sebagai berikut.

Katoda (+): $\text{PbO}_2(s) + 4 \text{H}^+(aq) + \text{SO}_4^{2-}(aq) + 2 e^- \rightarrow \text{PbSO}_4(s) + 2 \text{H}_2\text{O}(l)$	(1)
Anoda (-): $\text{Pb}(s) + \text{SO}_4^{2-}(aq) \rightarrow \text{PbSO}_4(s) + 2 e^-$	(2)
Reaksi Sel: $\text{PbO}_2(s) + \text{Pb}(s) + 4 \text{H}^+(aq) + 2 \text{SO}_4^{2-}(aq) \rightarrow 2 \text{PbSO}_4(s) + 2 \text{H}_2\text{O}(l)$	[(1) + (2)]

Pada kondisi normal, masing-masing sel menghasilkan potensial sebesar 2 volt. Dengan demikian, sebuah aki dapat menghasilkan potensial sebesar 12 volt. Ketika reaksi di atas terjadi, kedua elektroda menjadi terlapis oleh padatan plumbum (II) sulfat, PbSO_4 , dan asam sulfatnya semakin habis.

Semua sel Galvani menghasilkan listrik sampai semua reaktannya habis, kemudian harus dibuang. Hal ini terjadi pada sel kering dan sel merkuri. Namun, sel aki dapat diisi ulang (*rechargeable*), sebab reaksi redoksnya dapat dibalik untuk menghasilkan reaktan awalnya. Reaksi yang terjadi saat pengisian aki merupakan kebalikan dari reaksi yang terjadi saat pemakaian aki.

4) *The Lithium-Ion Battery*

Digunakan pada peralatan elektronik, seperti komputer, kamera digital, dan telepon seluler. Baterai ini memiliki massa yang ringan sehingga bersifat *portable*. Potensial yang dihasilkan cukup besar, yaitu sekitar 3,4 volt. Anodanya adalah Li dalam grafit, sementara katodanya adalah oksida logam transisi (seperti CoO_2). Elektrolit yang digunakan adalah pelarut organik dan sejumlah garam organik.

Reaksi yang terjadi adalah sebagai berikut.

Katoda (+): $\text{Li}^+(\text{aq}) + \text{CoO}_2(\text{s}) + \text{e}^- \rightarrow \text{LiCoO}_2(\text{s})$	(1)
Anoda: $\text{Li}(\text{s}) \rightarrow \text{Li}^+(\text{aq}) + \text{e}^-$	(2)
Reaksi Sel: $\text{Li}(\text{s}) + \text{CoO}_2(\text{s}) \rightarrow \text{LiCoO}_2(\text{s})$	[(1) + (2)]

5) Fuel Cell

Dikenal pula dengan istilah sel bahan bakar. Sebuah sel bahan bakar hidrogen-oksigen yang sederhana tersusun atas dua elektroda inert dan larutan elektrolit, seperti kalium hidroksida. Gelembung gas hidrogen dan oksigen dialirkan pada masing-masing elektroda. Potensial yang dihasilkan adalah sebesar 1,23 volt.

Reaksi yang terjadi adalah sebagai berikut.

Katoda (+): $\text{O}_2(\text{g}) + 2 \text{H}_2\text{O}(\text{l}) + 4 \text{e}^- \rightarrow 4 \text{OH}^-(\text{aq})$	(1)
Anoda (-): $2 \text{H}_2(\text{g}) + 4 \text{OH}^-(\text{aq}) \rightarrow 4 \text{H}_2\text{O}(\text{l}) + 4 \text{e}^-$	(2)
Reaksi Sel: $\text{O}_2(\text{g}) + 2 \text{H}_2(\text{g}) \rightarrow 2 \text{H}_2\text{O}(\text{l})$	[(1) + (2)]

E. Pengertian Gugus Fungsional

Dalam kimia organik, gugus fungsi adalah kelompok tertentu atom atau ikatan dalam senyawa yang bertanggung jawab untuk karakteristik reaksi kimia senyawa itu. Gugus fungsi yang sama akan berperilaku dengan cara yang sama (misalnya, mengalami reaksi yang sama) terlepas dari senyawa yang menjadi bagiannya. Gugus fungsi juga memainkan peranan penting dalam nomenklatur senyawa organik; menggabungkan nama-nama kelompok fungsional dengan nama-nama alkana induk menyediakan cara untuk membedakan senyawa.

Atom-atom dari gugus fungsional yang dihubungkan bersama dan dengan senyawa lainnya dengan ikatan kovalen. Atom karbon yang pertama melekat pada gugus fungsional yang disebut sebagai karbon alpha; kedua, karbon beta; ketiga, karbon gamma, dll. Demikian pula, gugus fungsi dapat disebut sebagai primer, sekunder, atau tersier tergantung pada apakah itu melekat pada satu, dua, atau tiga atom karbon.

Gugus fungsi memainkan peran penting dalam mengarahkan dan mengendalikan reaksi organik. Rantai alkil sering reaktif, dan arah reaksi spesifik sulit; rantai alkil tidak jenuh dengan kehadiran gugus fungsional memungkinkan untuk reaktivitas tinggi dan spesifisitas. Seringkali, senyawa yang difungsikan dengan kelompok-kelompok tertentu untuk reaksi kimia yang spesifik. Fungsionalisasi mengacu pada penambahan kelompok fungsional untuk suatu senyawa dengan sintesis kimia. Melalui metode sintesis rutin, setiap jenis senyawa organik dapat menempel ke permukaan. Dalam ilmu material, fungsionalisasi digunakan untuk mencapai sifat permukaan yang diinginkan; kelompok fungsional juga dapat digunakan untuk menghubungkan molekul kovalen fungsional pada permukaan perangkat kimia.

Dalam kimia organik, kelompok fungsional yang paling umum adalah karbonil ($C = O$), alkohol ($-OH$), asam karboksilat (CO_2H), dan amina (NH_2). Hal ini penting untuk dapat mengenali kelompok fungsional dan sifat fisik dan kimia yang mereka mampu senyawa.

F. Kimia Unsur Gugus Fungsi

Gugus fungsi bagian paling reaktif dari suatu senyawa karbon. Gugus fungsi menyebabkan perbedaan sifat yang khas pada senyawa karbon, sesuai dengan berbedanya gugus fungsi yang terdapat dalam suatu senyawa tersebut. Perbedaan ini disebabkan oleh gugus fungsi yang diikat berbeda. Gugus fungsi bisa berupa ikatan karbon tunggal/rangkap 1, rangkap dua, rangkap tiga, dan atom/gugus atom. Meskipun senyawa-senyawa karbon mempunyai unsur dasar sama yaitu **karbon**.

Berikut ini adalah macam-macam gugus fungsi yang dikenal.

Gugus Fungsi	Jenis Senyawa	Senyawa Karbon Turunan Alkana			
		Struktur	Nama IUPAC (nama Umum)	Rumus Umum	Contoh
-OH (hidroksil)	Alkohol	R-OH	Alkanol (alkyl alcohol)	$C_nH_{2n+2}O$	C_2H_5O (etanol/etil alcohol)
-O-R' (alkoksi)	Eter	R-O-R'	Alkoksialkana (alkyl eter)	$C_nH_{2n+2}O$	$C_2H_5OC_2H_5$ (etoksietana/ dietil eter)
$\begin{array}{c} O \\ \\ -C-H \end{array}$ (karbonil)	Aldehida	$\begin{array}{c} O \\ \\ R-C-H \end{array}$	Alkanal	$C_nH_{2n}O$	C_2H_5CHO (propanon/ dimetil keton)
$\begin{array}{c} O \\ \\ -C-OH \end{array}$ (karboksil)	Asam karboksilat	$\begin{array}{c} O \\ \\ -C-OH \end{array}$	Asam alkanuat	$C_nH_{2n}O_2$	CH_3COOH (asam etanoat/ asam asetat)
$\begin{array}{c} O \\ \\ -C-OR' \end{array}$ (karboalkoksi)	Ester	$\begin{array}{c} O \\ \\ R-C-OR' \end{array}$	Alkyl alkanuat	$C_nH_{2n}O_2$	CH_3COOCH_3 (metil metanoat/ metil format)
-NH ₂ (Amino)	Alkilamina	R-NH ₂	Alkilamina	$C_nH_{2n+1}NH_2$	$C_2H_5NH_2$ (etilamina)
-X (halogen)	Haloalkana (X=unsur halogen)	R-X	Haloalkana	$C_nH_{2n+1}X$	C_2H_5Cl (kloroetana)

Penjelasan dari rumus di atas:

- Alkohol:** merupakan kelompok senyawa karbon yang memiliki **gugus fungsi hidroksil (-OH)** dengan rumus umum **R-OH** atau **$C_nH_{2n+1}OH$** . Senyawa ini mempunyai nama IUPAC alkanol karena dianggap sebagai urutan alkana dengan mensubstitusi satu atom H dengan gugus -OH. Untuk penamaan -na diubah menjadi -nol.

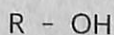

2. **Eter:** Atau dapat disebut alkoksi alkana berdasarkan aturan IUPAC, yang dianggap sebagai turunan alkana, mempunyai rumus umum $R-O-R'$ atau $C_nH_{2n+2}O$. Bila $R=R'$ disebut eter sederhana, sedangkan bila R bukan R' disebut eter majemuk. R dan R' merupakan alkil.



3. **Aldehida:** senyawa karbonil ($-C=O$). Aldehid merupakan singkatan dari alkohol dehidrogenatus. Senyawa ini dianggap turunan dari alkana sehingga disebut alkanal dan mempunyai rumus umum $C_nH_{2n}O$. Aldehid dapat diperoleh dengan jalan oksidasi alkohol primer. Untuk tatanama yaitu akhiran $-na$ ditambahkan $-l$ menjadi $-nal$.

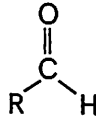

4. **Keton:** termasuk senyawa karbonil ($-C=O$). Senyawa ini dianggap turunan dari alkana sehingga disebut alkanal dan mempunyai rumus umum $C_nH_{2n}O$. Seperti halnya eter, R yang sama dengan R' disebut keton sederhana, sedangkan R yang tidak sama dengan R' disebut keton majemuk. R dan R' merupakan alkil.

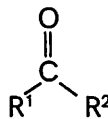

5. **Asam Karboksilat:** (Alkanoat) memiliki rumus umum $C_nH_{2n}O_2$ atau $R-COOH$. Gugus karboksilat ($-COOH$) merupakan gabungan dari gugus karbonil dan hidroksil. Senyawa ini dianggap turunan alkana dan diberi nama asam alkanoat atau dengan nama yang lebih lama, asam alkana karboksilat.

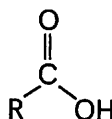

6. **Ester:** memiliki rumus umum $C_nH_{2n}O_2$ atau $R-COO-R'$. Nama IUPAC dari ester adalah alkyl alkanuat. Kebanyakan senyawa ester berbau harum, karena itu banyak digunakan sebagai pengharum (esens). Ester dibuat dari asam dan alkohol melalui reaksi esterifikasi yang berupa reaksi setimbang.

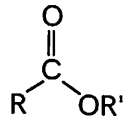

7. **Alkilamina:** suatu senyawa karbon yang berikatan dengan gugus $-NH_2$.

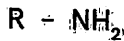

8. **Haloalkana:** suatu senyawa karbon atau alkil yang berikatan dengan salah satu unsur halogen.



x = unsur-unsur halogen atau VIIA (F, Cl, Br, I, At)

Gugus Fungsi Senyawa Karbon

Gugus fungsi merupakan bagian aktif dari senyawa karbon yang menentukan sifat-sifat senyawa karbon. Gugus fungsi tersebut berupa ikatan karbon rangkap dua, ikatan karbon rangkap tiga, dan atom/gugus atom. Meskipun senyawa-senyawa karbon mempunyai unsur dasar sama yaitu karbon, tetapi sifat-sifatnya jauh berbeda satu dengan yang lainnya. Perbedaan ini disebabkan oleh gugus fungsi yang diikat berbeda.

Contoh:

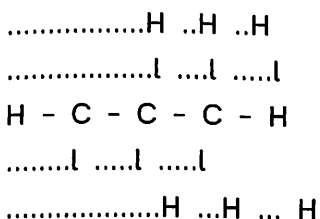

Ketiga senyawa tersebut dibedakan oleh gugus -H, gugus -C=C-, dan gugus -OH. Gugus inilah yang membedakan sifat ketiganya, baik sifat fisika dan sifat kimia. Senyawa-senyawa karbon yang mempunyai gugus fungsional yang sama dikelompokkan dalam satu golongan.

Tabel beberapa gugus fungsi senyawa karbon

No	Gugus Fungsi	Deret homolog	Rumus Umum	Contoh Rumus Struktur	Nama IUPAC	Rumus Molekul
1.	-OH	alkanol	R-OH	CH ₃ -CH ₂ OH	etanol	C _n H _{2n+2} O
2	-O-	alkoksi alkana / eter	R-O-R	CH ₃ -O-CH ₃	metoksi metana	C _n H _{2n+2} O
3	-CHO	alkanal/aldehid	R-CHO	CH ₃ -CO-CH ₃	propanal	C _n H _{2n} O
4	-CO-	alkanon/keton	R-CO-R	CH ₃ -CH ₂ CHO	propanon	C _n H _{2n} O
5	-COOH	asam alkanoat	R-COOH	CH ₃ -COOH	asam etanoat	C _n H _{2n} O ₂
6	-COOR	alkyl alkanoat	R-COOR	CH ₃ -COO-CH ₃	metil etanoat	C _n H _{2n} O ₂

DAFTAR PUSTAKA

- Achmad, Hizkia. 2001. *Kimia Larutan*. Bandung: PT. Citra Aditya Bakti
- Annur, Yusuf. 2012. *Alkohol dan Fenol*.
- Cooper, C. 1997. *Jendela Iptek*. Jakarta: Balai Pustaka
- Hidrokarbon jenuh. 2007. https://commons.wikimedia.org/wiki/File:Saturated_C4_hydrocarbons_ball-and-stick.png
- Pujianto, Sentot. 2011. <http://www.zonakimia.web.id/2011/12/gugus-fungsional-senyawa-organik.html> Diakses pada tanggal 13 Oktober 2012.
- Syahreza, Farel. 2011. *Gugus Fungsional Senyawa Organik*. http://www.chem-is-try.org/materi_kimia/sifat_senyawa_organik/alkohol1/oksidasi_alkohol/ Diakses pada tanggal 12 Oktober 2012.
- Sutresna, Nana. 2006. *Kimia SMA Semester 2*. Bandung: PT. Grafindo Media Pratama. Anggota IKAPI. 2008.

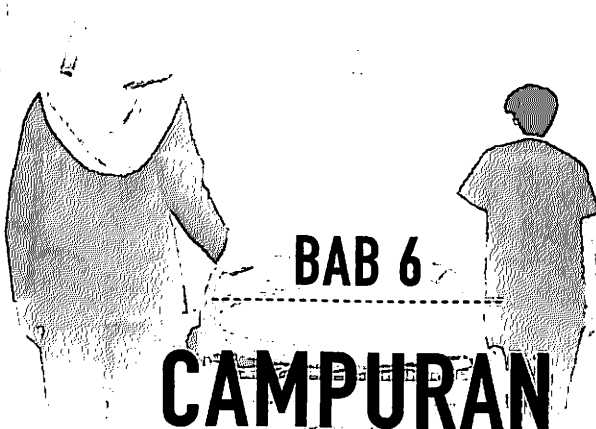

BAB 6

CAMPURAN

HOMOGEN DAN HETEROGEN

Tujuan Umum

Materi ini dibagi atas 2 (dua) pembahasan (pertemuan) yang menjelaskan tentang campuran homogen, molaritas, dan campuran heterogen (suspense dan koloid).

Tujuan Instruksi Khusus

Mahasiswa memiliki kemampuan untuk menjelaskan tentang campuran homogen dan molaritas dan campuran heterogen (suspense dan koloid).

A. Campuran Homogen dan Heterogen

Campuran adalah zat yang terdiri dari dua atau lebih zat penyusun yang bergabung tanpa melalui reaksi kimia (objek tidak menempel satu sama lain). Sementara tak ada perubahan fisik dalam suatu campuran, properti kimia suatu campuran dapat menyimpang dari komponennya seperti titik

lelehnya. Campuran dapat dipisahkan menjadi komponen aslinya secara mekanis. Campuran adalah hasil pencampuran mekanis atau pencampuran zat kimia seperti elemen dan senyawa, tanpa penyatuan kimia atau perubahan kimia lainnya, sehingga masing-masing zat mempertahankan properti dan karakteristik kimianya. Campuran ada di sekeliling kita, misalnya air laut, air sungai, tanah, awan, kabut, dan sirup.



Sumber: Jon Flobrant, Dario Valenzuela, and Truong Dat from unsplash.com

Gambar 6.1 Air sungai, sirup jeruk, dan air laut merupakan contoh campuran.

Udara yang kita hirup merupakan campuran dari bermacam-macam gas. Udara mengandung gas nitrogen, oksigen, karbon dioksida, dan uap air. Kita juga mengenal campuran logam, misalnya perunggu dan baja. Perunggu merupakan campuran dari tembaga dengan timah, sedangkan baja merupakan campuran dari besi dengan karbon.

Campuran berbeda dengan senyawa. Senyawa dapat terbentuk melalui reaksi kimia, reaksi pembakaran, dan reaksi peruraian. Senyawa dapat dipisahkan menjadi penyusunnya atau senyawa yang lebih sederhana melalui peruraian/dekomposisi. Berikut tabel perbedaan campuran dan senyawa.

Tabel 6.1 Perbedaan campuran dan senyawa

CAMPURAN	SENYAWA
Terbentuk melalui perubahan fisika, bukan melalui reaksi kimia.	Terbentuk melalui reaksi kimia
Mudah dipisahkan secara fisika, misalnya melalui filtrasi, penguapan, dan distilasi.	Dapat dipisahkan melalui reaksi kimia.
Sifat campuran sama dengan sifat zat penyusunnya.	Sifat senyawa berbeda dengan sifat zat penyusunnya.
Zat penyusun tidak mempunyai perbandingan yang tetap.	Zat penyusun membentuk senyawa dengan perbandingan yang tetap.

Campuran dapat dibagi menjadi dua macam, yaitu campuran homogen dan campuran heterogen. Pada campuran homogen, zat-zat penyusun bercampur secara merata sehingga setiap bagian campuran memiliki sifat yang sama. Sebaliknya, zat-zat penyusun pada campuran heterogen tidak bercampur merata sehingga ada bagian campuran yang memiliki sifat berbeda.

Kita sangat sering melihat campuran di kehidupan sehari-hari, baik itu campuran homogen ataupun campuran heterogen.

1. Campuran Homogen

Campuran homogen adalah penggabungan dua zat tunggal atau lebih yang semua partikelnya menyebar merata sehingga membentuk satu fasa. Yang disebut satu fasa adalah zat yang sifat dan komposisinya sama antara satu bagian dengan bagian yang lain di dekatnya.

Ciri Campuran Homogen

- 1) Bidang batas antara komponen penyusun tidak ada.
- 2) Komposisi komponen penyusun di setiap bagian campuran sama.
- 3) Komponen padat dan komponen cair tidak akan memisah.

Contoh:

- 1) Campuran antara gula dengan air, rasa manis air gula di semua bejana sama.
- 2) Campuran antara garam dengan air.
- 3) Larutan urea, larutan asam, larutan biasa.

Ahli kimia dari masa lalu kadang-kadang mengalami kesulitan membedakan antara campuran-hampir homogen yang semuanya dapat digambarkan sebagai larutan dan zat murni. Air, misalnya, tampaknya menjadi bahan murni; namun di dalam air tidak ada hal seperti "molekul udara." Sebaliknya, udara terutama terdiri dari nitrogen dan oksigen, yang muncul dalam bentuk molekul bukannya atom, bersama dengan karbon dioksida dan air. (Air ada di udara sebagai uap) Larutan termasuk campuran homogen.

2. Jenis-Jenis Campuran Homogen

a. Larutan

Larutan memainkan peran penting dalam kehidupan sehari-hari. Di alam kebanyakan reaksi berlangsung dalam larutan air. Tubuh menyerap mineral, vitamin, dan makanan dalam bentuk larutan. Pada tumbuhan nutrisi diangkat dalam larutan air ke semua bagian jaringan. Obat-obatan biasanya merupakan larutan air atau alkohol dari senyawa fisiologis aktif. Banyak reaksi-reaksi kimia yang dikenal, baik di dalam laboratorium atau di industri terjadi di dalam larutan.

Kuantitas relatif suatu zat tertentu dalam larutan disebut konsentrasi. Konsentrasi merupakan salah satu faktor penting yang menentukan cepat atau lambatnya reaksi berlangsung. Dalam beberapa hal konsentrasi juga menentukan hasil reaksi yang terbentuk. Untuk meramalkan sifat larutan tidak dapat langsung dari sifat komponennya, karena dalam campuran terdapat banyak interaksi antara komponen penyusunnya. Oleh sebab itu, perlu dibuat suatu model larutan sebagai standar untuk mengungkapkan hubungan antara komposisi dengan sifat larutan. Model larutan yang banyak dipakai adalah larutan ideal.

a. *Komponen Larutan*

Larutan dapat didefinisikan sebagai campuran homogen dari dua zat atau lebih yang terdispers sebagai molekul ataupun ion yang komposisinya dapat bervariasi. Disebut Homogen karena komposisi dari larutan begitu seragam (satu fasa) sehingga tidak dapat diamati bagian-bagian komponen penyusunnya meskipun dengan mikroskop ultra. Dalam campuran heterogen permukaan-permukaan tertentu dapat diamati antara fase-fase yang terpisah.

Suatu larutan terdiri dari dua komponen yang penting. Biasanya salah satu komponen yang mengandung jumlah zat terbanyak disebut sebagai pelarut (solven). Sedangkan komponen lainnya yang mengandung jumlah zat sedikit disebut zat terlarut (solut). Kedua komponen dalam larutan dapat



Sumber: masterfile.com

Gambar 6.2 larutan gula yang berasal dari campuran gula pasir dan air.

sebagai pelarut atau zat terlarut tergantung komposisinya. Misalnya dalam alkohol 70% (70:30), maka alkohol merupakan pelarut dan air sebagai zat terlarut. Sedangkan dalam keadaan yang sukar ditentukan seperti alkohol 50% (50:50), karena jumlah kedua zat larutan sama, maka baik alkohol maupun air dapat dianggap pelarut atau zat yang terlarut. Untuk campuran zat padat dalam air seperti sirup 60% (60:40), kebanyakan orang memilih air sebagai pelarut karena air tetap mempertahankan keadaan fisiknya, dan gula sebagai zat terlarut karena berubah keadaan fisiknya.

Pada umumnya larutan yang dimaksud adalah campuran yang berbentuk cair, meskipun ada juga yang berfase gas maupun padat. Larutan yang berbentuk gas adalah udara yang merupakan campuran dari berbagai jenis gas seperti nitrogen dan oksigen. Sedangkan yang berbentuk padat adalah emas 22 karat yang merupakan campuran homogen dari emas dengan perak atau logam lain. Karena fase larutan dapat berbentuk padat, cair, dan gas, berarti ada sembilan kemungkinan jenis larutan. Di antara jenis-jenis larutan ini yang penting adalah larutan gas dalam cair, cair dalam cair, dan padat dalam cair.

b. Pembentukan Larutan

Apabila zat padat atau cairan larut dalam cairan, maka dalam campuran terjadi gaya tarik menarik antarmolekul (intermolekul) zat terlarut dan pelarut. Selain itu juga terdapat gaya tarik di dalam molekul (intramolekul) itu sendiri, yang menyebabkan molekul atau ionnya masih tetap bersatu.

Tabel 6.2 Contoh larutan pada tiap campuran fasenya

Zat terlarut	Pelarut	Contoh
Gas	Gas	O ₂ , N ₂ dalam udara,
Cair	Gas	Uap air dalam udara
Padat	Gas	I ₂ dalam udara
Gas	Cair	O ₂ , CO ₂ dalam air/darah
Cair	Cair	Alkohol dalam air
Padat	Cair	Garam dalam air
Gas	Padat	N ₂ dalam paladium (Pd)
Cair	Padat	Hg dalam Au
Padat	Padat	Ag dalam Pb/Au

Dua senyawa dapat bercampur (*miscible*) lebih mudah bila gaya tarik antara molekul solut dan pelarut semakin besar. Besarnya gaya tarik ini ditentukan oleh jenis ikatan pada masing-masing molekul. Bila gaya tarik antara molekulnya termasuk dalam kelompok yang sama (misalnya: air dan etanol), maka keduanya akan saling melarutkan. Sedangkan bila kekuatan gaya tarik antara molekulnya berbeda jenis (misalnya: air dan heksana), maka tidak saling melarutkan.

Pada pembentukan larutan antara air dan etanol (alkohol), maka keduanya saling melarutkan dalam berbagai perbandingan. Baik molekul air maupun alkohol masing-masing antara molekulnya terjadi interaksi yang begitu kuat berdasarkan ikatan hidrogen. Ketika keduanya dicampur, maka tidak ada halangan bagi keduanya untuk saling menggantikan. Kedua zat akhirnya mudah untuk bercampur.

Dalam ilmu kimia dikenal suatu ungkapan "*like dissolves like*", yaitu jika molekul solut dan pelarut mirip, maka akan mudah bagi keduanya untuk saling menggantikan sehingga mudah untuk bercampur. Secara umum, terdapat kecenderungan kuat bagi senyawa nonpolar untuk larut dalam pelarut yang bersifat nonpolar, dan senyawa kovalen polar atau senyawa ion larut dalam ke dalam pelarut polar. Dengan perkataan lain "sejenis melarutkan sejenis", di mana "sejenis" di sini menunjukkan persamaan dalam hal kekuatan gaya tarik antara molekulnya.

1) Zat-Zat Tak Larut

Suatu zat dikatakan tak larut (*insoluble*), jika zat tersebut larut sangat sedikit, misalnya kurang dari 0,1 g zat terlarut dalam 1000 g pelarut. Pada dasarnya tidak ada zat yang bersifat mutlak tak larut dalam pelarut tertentu. Namun kebanyakan zat padat yang terbentuk dengan ikatan kuat seperti logam-logam, kaca, plastik, batuan silikat dan mineral praktis tidak larut dalam cairan biasa.

Bila dua cairan tak dapat larut satu sama lain, maka keduanya dikatakan tak dapat campur (*immiscible*). Contohnya air dan minyak, Bila keduanya dicampur akan membentuk dua lapisan yang terpisah. Molekul air saling menarik begitu kuat berdasarkan ikatan hidrogen, sehingga molekul nonpolar seperti minyak terperas ke luar menuju lapisan atas. Minyak

akan mengapung karena rapatannya lebih rendah. Air yang bersifat polar cenderung tidak melarutkan molekul-molekul minyak, tetapi hanya tertarik berdasarkan gaya London atau interaksi dipol-dipol.

Molekul-molekul lain dapat larut baik dengan air bila sama-sama bersifat polar atau ionik. Paling tidak molekul tersebut harus mempunyai atom hidrogen yang terikat pada atom yang sangat elektronegatif (F, O, dan N) seperti asam florida (HF), amoniak (NH_3) dan etanol ($\text{C}_2\text{H}_5\text{OH}$).

2) Solvasi

Pada proses terbentuknya larutan selalu terjadi dua hal yang bersamaan. *Pertama*, molekul solut terpisahkan atau terjadi penguraian di mana prosesnya membutuhkan energi (endotermik). *Kedua*, molekul solut bergabung dengan molekul pelarut dengan melepaskan energi (eksotermik).

Penggabungan molekul pelarut dengan molekul solut untuk membentuk gugusan (agregat), sehingga molekul-molekul pelarut menyelubungi molekul solut disebut solvasi. Jika pelarutnya air, proses itu disebut hidrasi.

Bila suatu zat ionik seperti garam dapur (NaCl) dilarutkan dalam air, maka ion-ion yang berdekatan pada zat tersebut akan memisah (menjadi Na^+ dan Cl^-) dan menuju ke molekul air. Selanjutnya molekul-molekul air bergabung dengan mengelilingi kedua ion yang letaknya sedemikian rupa, sehingga ujung negatif dari dipol akan mengarah ke muatan positif (Na^+), dan ujung positif dari dipol akan mengarah pada muatan negatif (Cl^-). Kedua ion yang diselubungi oleh molekul-molekul air dikatakan terhidrasi. Secara umum bila partikel solut dikelilingi oleh molekul pelarut disebut tersolvasi.

Untuk melarut suatu kristal zat berion membutuhkan energi yang disebut energi kisi, yaitu energi yang diperlukan untuk memutuskan ikatan antara ion positif dan negatif. Jadi penguraian kristal merupakan proses endoterm. Sedangkan proses hidrasi (solvasi) termasuk eksoterm, karena terjadinya pembentukan ikatan antara ion-ion yang terhidrasi dengan molekul pelarut melepaskan energi.

Suatu zat akan larut dengan baik jika energi yang terjadi pada proses hidrasi lebih besar daripada energi kisi (eksotermik). Pada kebanyakan larutan padat dalam cair seperti garam KCl , KBr , dan KI , energi kisinya lebih besar daripada energi hidrasi (endotermik).

c. *Jenis-Jenis Larutan*

Larutan dapat diklasifikasikan misalnya berdasarkan fase zat terlarut dan pelarutnya. Tabel berikut menunjukkan contoh-contoh larutan berdasarkan fase komponen-komponennya.

Tabel 6.3 Contoh larutan berdasarkan fase komponennya

Contoh Larutan		Zat terlarut		
		Gas	Cairan	Padatan
Pelarut	Gas	Udara (oksigen dan gas-gas lain dalam nitrogen)	Uap air di udara (kelembapan)	Bau suatu zat padat yang timbul dari larutnya molekul padatan tersebut di udara
	Pelarut Cairan	Air terkarbonasi (karbon dioksida dalam air)	Etanol dalam air; campuran berbagai hidrokarbon (minyak bumi)	Sukrosa (gula) dalam air; natrium klorida (garam dapur) dalam air; amalgam emas dalam raksa
	Padatan	Hidrogen larut dalam logam, misalnya platina	Air dalam arang aktif; uap air dalam kayu	Aloi logam seperti baja dan duralumin

Berdasarkan kemampuannya menghantarkan listrik, larutan dapat dibedakan sebagai larutan elektrolit dan larutan nonelektrolit. Larutan elektrolit mengandung zat elektrolit sehingga dapat menghantarkan listrik, sementara larutan nonelektrolit tidak dapat menghantarkan listrik.

d. *Konsentrasi Larutan*

Sifat-sifat fisik larutan ditentukan oleh konsentrasi dari berbagai komponennya. Konsentrasi larutan menyatakan banyaknya zat terlarut yang terdapat dalam suatu pelarut atau larutan. Larutan yang mengandung sebagian besar solut relatif terhadap pelarut, berarti larutan tersebut konsentrasinya tinggi (pekat). Sebaliknya bila mengandung sejumlah kecil solut, maka konsentrasinya rendah (encer).

Terdapat beberapa cara yang umum dipakai dalam menyatakan konsentrasi larutan, yaitu:

1) Persen berat (% *berat/berat*)

Persen berat adalah jumlah gram zat terlarut dalam 100 g larutan. Persen berat biasanya digunakan untuk menyatakan kadar komponen yang berupa zat padat.

2) Persen volume (% *volume/volume*)

Persen volume adalah jumlah volume (mL) zat terlarut dalam 100 mL larutan. Persen volume biasanya digunakan untuk menyatakan kadar komponen berupa zat cair atau gas.

3) Persen berat per volume (% *b/v*)

Persen berat per volume menyatakan banyaknya gram zat terlarut dalam 100 mL larutan. Cara ini biasanya dipakai untuk menyatakan kadar zat padat dalam suatu cairan atau gas.

Persen berat sering digunakan, karena tidak tergantung pada suhu. Larutan yang dijumpai dalam perdagangan biasanya dinyatakan dalam satuan persen berat.

4) Bagian per Sejuta (*bpj atau ppm*)

Bagian per sejuta (bpj) atau parts per milion (ppm) adalah satu bagian zat terlarut dalam satu juta bagian larutan. Satuan ppm sering dipakai untuk menyatakan konsentrasi zat yang sangat kecil dalam larutan gas, cair atau padat.

5) Molalitas (m)

Molalitas adalah jumlah mol zat terlarut dalam 1000 g (1 kg) pelarut. Satuan molal tidak tergantung pada suhu dan biasanya digunakan untuk menyatakan banyaknya partikel zat terlarut dalam sejumlah tertentu pelarut.

6) Fraksi mol (X)

Fraksi mol adalah perbandingan jumlah mol zat terlarut terhadap jumlah mol seluruh zat dalam larutan.

7) Normalitas (N)

Normalitas adalah jumlah gram ekuivalen (grek) zat terlarut dalam satu liter larutan. Satuan konsentrasi normalitas sering digunakan untuk analisa volumetri terutama dalam reaksi-reaksi asam-basa dan oksidasi-reduksi (redoks).

B. Molaritas

Molaritas adalah satuan konsentrasi dalam *Système International (SI)*. Molaritas adalah banyaknya mol zat terlarut dalam satu liter larutan. Molaritas diberi notasi M, Satuan molaritas adalah mol/L atau mol⁻¹. Jadi 1 mol zat terlarut apapun yang terlarut dalam 1 L pelarut memiliki konsentrasi 1,0 mol/L. (ini adalah "*larutan molar*"). Konsentrasi suatu zat dalam tubuh, misalnya hormon dan elektrolit, biasanya sangat kecil, sehingga digunakan satuan milimol per liter (mmol/L). Satu milimol adalah 1/1000 mol, sehingga 0,001 mol/L sama dengan 1 mmol/L.

$$\text{Konsentrasi (mol/L)} = \frac{\text{jumlah mol}}{\text{volume larutan (L)}}$$

Mol suatu zat merupakan massa molekul relatifnya dalam gram. Keuntungan menggunakan satuan molar adalah kemudahan perhitungan dalam stoikiometri, karena konsentrasi dinyatakan dalam jumlah mol (sebanding dengan jumlah partikel yang sebenarnya). Kerugian dari penggunaan satuan ini adalah ketidaktepatan dalam pengukuran volum. Selain itu, volum suatu cairan berubah sesuai temperatur, sehingga molaritas larutan dapat berubah tanpa menambahkan atau mengurangi zat apapun. Selain itu, pada larutan yang tidak begitu encer, volume molar dari zat itu sendiri merupakan fungsi dari konsentrasi, sehingga hubungan molaritas-konsentrasi tidaklah linear.

Tabel 6.4 Contoh molaritas masing-masing elektrolit

Elektrolit	Satuan SI (mmol/L)
Bikarbonat HCO ₃	21-30
Kalsium Ca ²⁺	2,1-2,7
Klorida Cl ⁻	98-108
Magnesium Mg ²⁺	0,75-1,25
Kalium K ⁺	3,5-5,2
Natrium Na ⁺	135-146

C. Osmolaritas

Konsentrasi suatu zat terlarut ditinjau dari jumlah partikelnya dinyatakan dengan satuan yang disebut osmol. Kadar osmolar digunakan untuk menyatakan partikel yang aktif secara osmotik. Satuan ini biasanya dinyatakan sebagai banyaknya mol partikel terlarut per liter larutan yang menyebabkan tekanan osmotik. Konsentrasi suatu larutan dalam osmol dapat dihitung dengan:

Osmolaritas (satuan osmol/L)

Osmolaritas = molaritas x jumlah partikel zat terlarut yang terdisosiasi

Osmolaritas 1 mol/ L larutan natrium klorida adalah:

$1 \text{ (jumlah mol)} \times 2 \text{ (jumlah partikel)} = 2 \text{ osmol/L}$

Osmolaritas 1 mol/L larutan glukosa adalah: $1 \times 1 = 1 \text{ osmol/L}$

Karena konsentrasi substansi tersebut dalam tubuh sangat rendah, maka digunakan satuan miliosmol (mosmol/L).

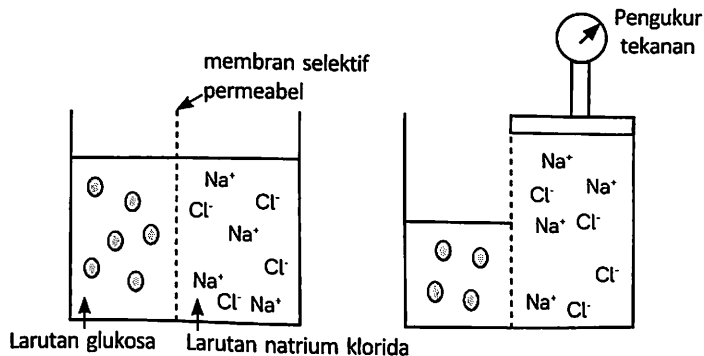

Sumber: Hafid, 2020

Gambar 6.3 Efek elektrolit terhadap osmosis

Larutan dengan osmolaritas yang lebih besar dibandingkan larutan lainnya disebut "hiperosmotik". Larutan dengan osmolaritas yang lebih rendah dibandingkan larutan lainnya disebut "hipoosmotik". Dua larutan yang memiliki osmolaritas yang sama disebut "iso-osmotik".

D. Osmolalitas

Osmolalitas adalah tekanan osmotik yang terdapat pada partikel yang dilarutkan dalam suatu larutan tertentu hal ini berpengaruh terhadap toleransi kontras media pada tubuh. Makin tinggi tekanan osmotik semakin jelek toleransi kontras media tersebut terhadap tubuh. Kontras media ionik mengalami pemecahan ion, sedangkan pada nonionik tidak terjadi pemecahan ion. Sehingga osmolalitas ionik jauh lebih rendah dibandingkan nonionik. Pengaruh osmolalitas secara klinis adalah rasa panas, tidak nyaman, nyeri, kerusakan pada otak dan pembuluh darah, kerusakan pada ginjal, gangguan keseimbangan elektrolit pada anak-anak. Larutan molal adalah jika 1 mol zat terlarut terdapat dalam 1 kg zat pelarut.

$$\text{Osmolalitas} = \text{molalitas} \times \text{jumlah ion dalam larutan}$$

Di dalam tubuh zat pelarut selalu berupa air, dan karena berat 1 liter air hampir sama dengan 1 kg maka dua satuan di atas (osmolaritas dan osmolalitas) hampir identik.

E. Campuran Heterogen

Campuran heterogen adalah campuran yang komponen-komponennya dapat memisahkan diri secara fisik karena perbedaan sifatnya dan penggabungan yang tidak merata antara dua zat tunggal atau lebih sehingga perbandingan komponen yang satu dengan yang lainnya tidak sama di berbagai bejana. Dan juga campuran dapat dikatakan campuran heterogen jika antara komponennya masih terdapat bidang batas dan sering kali dapat dibedakan tanpa menggunakan mikroskop, hanya dengan mata telanjang, serta campuran memiliki dua fase, sehingga sifat-sifatnya tidak seragam.



Sumber: Hafid, 2020

Gambar 6.4 Contoh campuran heterogen pada air kopi

F. Jenis Campuran Heterogen

1. Campuran air dengan minyak.
2. Campuran air dengan tepung.
3. Campuran air dengan kopi.

G. Suspensi

Dalam ilmu kimia, **suspensi** (Inggris: *suspension*) adalah suatu campuran fluida yang mengandung partikel padat. Atau dengan kata lain campuran heterogen dari zat cair dan zat padat yang dilarutkan dalam zat cair tersebut. Partikel padat dalam sistem suspensi umumnya lebih besar dari 1 mikrometer sehingga cukup besar untuk memungkinkan terjadinya sedimentasi. Tidak seperti koloid, padatan pada suspensi akan mengalami pengendapan/sedimentasi walaupun tidak terdapat gangguan. Singkatnya, suspensi merupakan campuran yang masih dapat dibedakan antara pelarut dan zat yang dilarutkan.

Suspensi cairan atau padatan (dalam jumlah kecil) di dalam gas disebut sebagai aerosol. Contoh sistem aerosol dalam kehidupan manusia adalah debu di atmosfer.

Contoh Suspensi:

- Lumpur di mana tanah dan lempung tersuspensi di air.
- Tepung dapat tersuspensi di air.
- Kabut yaitu sistem air yang tersuspensi di udara.
- Cat
- Suspensi debu kapur di udara.
- Suspensi partikel di udara.
- Campuran pasir dengan air.
- Sirup obat batuk.

H. Koloid

Koloid merupakan suatu bentuk campuran dua atau lebih zat yang terkesan bersifat homogen namun masih dapat dibedakan sehingga termasuk campuran heterogen. Ukuran partikel terdispersinya cukup besar yaitu 1-100 nm.

Contoh: susu, kanji, cat, asap, kabut, buih sabun, busa.

I. Pemisahan Campuran

Ada dua proses dasar untuk memisahkan campuran, distilasi, dan filtrasi atau penyaringan. Secara umum, ini masing-masing diterapkan untuk pemisahan campuran homogen dan heterogen. Distilasi adalah penggunaan panas untuk memisahkan komponen cairan dan/atau gas, sedangkan filtrasi adalah pemisahan padatan dari cairan (baik gas atau cairan) dengan memungkinkan cairan untuk melewati filter.

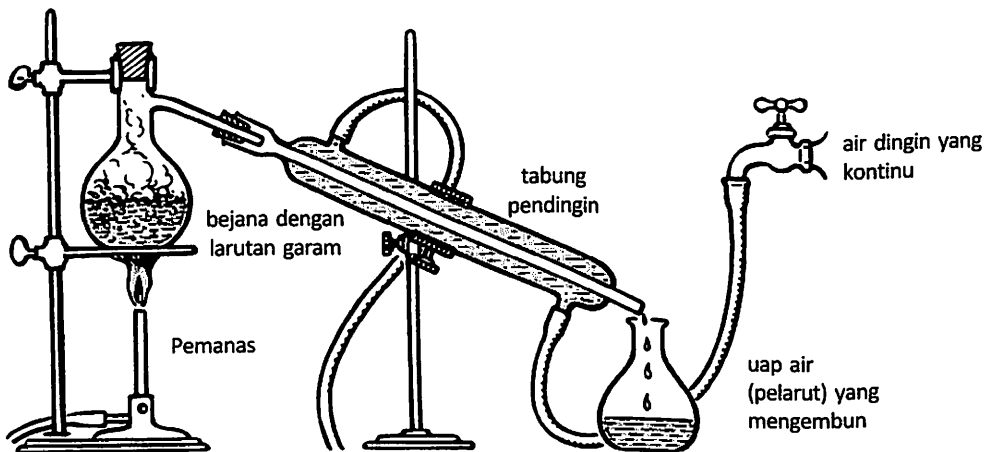

Sumber: www.subpng.com

Gambar 6.5 Pemisahan campuran dengan proses distilasi

Dalam larutan seperti air garam, ada dua komponen: pelarut (air) dan zat terlarut (garam). Ini dapat dipisahkan dengan distilasi di laboratorium menggunakan burner ditempatkan di bawah gelas yang berisi air garam.

Ketika air dipanaskan, keluar dari gelas dalam bentuk uap, dan bergerak melalui tabung yang didinginkan oleh aliran air dingin yang kontinu. Di dalam tabung, uap air mengembun membentuk cair, yang masuk ke dalam gelas kedua. Akhirnya, semua pelarut akan disuling dari gelas pertama, meninggalkan garam yang merupakan zat terlarut dari larutan asli.

Distilasi mungkin tampak seperti proses kimia, tetapi sebenarnya itu adalah murni fisik, karena komposisi senyawa garam atau air-tidak berubah. Adapun filtrasi, itu jelas proses fisik, seperti campuran heterogen lebih jelas campuran, bukan senyawa. Misalkan kita ingin memisahkan campuran heterogen yang dijelaskan sebelumnya, pasir dalam air: kita semua perlu saringan kawat di mana cairan dapat disaring, meninggalkan pasir.

Meskipun jelas filtrasi terlihat sederhana, tetapi dapat menjadi agak rumit, seperti akan kita lihat, dalam pengelolaan limbah untuk mengubahnya menjadi air yang tidak menimbulkan ancaman bagi lingkungan. Selain itu, perlu dicatat bahwa kadang-kadang proses distilasi dan filtrasi digunakan bersamaan. Misalkan kita memiliki campuran pasir dan garam air yang diambil dari pantai dan kita ingin memisahkan campuran. Langkah pertama akan melibatkan proses sederhana filtrasi, memisahkan pasir dari air garam. Hal ini akan diikuti oleh pemisahan air murni dan garam melalui proses destilasi.

Daftar Pustaka

- Dario Valenzuela. 2018. Beach at Santa Cruz, United States. [unsplash.com
https://unsplash.com/photos/1-9nfcJ7-Zk](https://unsplash.com/photos/1-9nfcJ7-Zk)
- <http://garda-pengetahuan.blogspot.com/2013/02/pengertian-campuran-heterogen.html>
- <http://prokim09.wordpress.com/2010/06/02/campuran-homogen-dan-campuran-heterogen/>
- James, Joyce., Colin Baker, dan Helen Swain. 2002. *Prinsip-prinsip Sains untuk Keperawatan*. Terjemahan: Indah Retno Wardani. Jakarta: Erlangga.
- Jon Flobrant. 2016. Frothy tree-lined stream at Gädde, Sweden. [unsplash.com
https://unsplash.com/photos/rB7-LCa_diU](https://unsplash.com/photos/rB7-LCa_diU)

Mikrajuddin, Dkk. 2007. *IPA Terpadu SMA dan MTs*. Jilid 1A. Jakarta: Erlangga.

Peralatan distilasi. <https://www.subpng.com/png-ra7q8c/download.html>

Truong Dat. 2019. Orange Juice. unsplash.com <https://unsplash.com/photos/17Lx8RgTwvs/info>

Yazid, Estian. 2005. *Kimia Fisika untuk Paramedis*. Edisi 1. Yogyakarta: ANDI.



BAB 7

MEKANISME TRANSPOR DALAM TUBUH MANUSIA

Tujuan Umum

Bagian pertama ini merupakan awal pelaksanaan pembelajaran mengenai landasan pemikiran transpor aktif, hemodialisis, dan pengertian asam-basa dalam tubuh. Bab ini terbagi atas 2 (dua) kegiatan belajar atau dilaksanakan selama 2 (dua) kali pertemuan tatap muka dengan maksud untuk memberikan penjelasan pendahuluan kepada mahasiswa berkaitan dengan landasan pemikiran transpor aktif, hemodialisis, dan pengertian asam dan basa dalam tubuh.

A. Transpor Aktif

Transpor aktif membutuhkan bantuan dari beberapa protein. Contoh protein yang terlibat dalam transpor aktif ialah *channel protein* dan *carrier protein*, serta *ionophore*.

Transport aktif terbagi atas transport aktif primer dan sekunder. Transport aktif sekunder juga terdiri atas *co-transport* dan *counter transport (exchange)*.

Transpor aktif primer memakai energi langsung dari ATP, misalnya pada *Na-K pump* dan *Ca pump*. Pada *Na-K pump*, 3 Na akan dipompa keluar sel sedang 2 K akan dipompa ke dalam sel. Pada *Ca pump*, Ca akan dipompa keluar sel agar konsentrasi Ca dalam sel rendah.

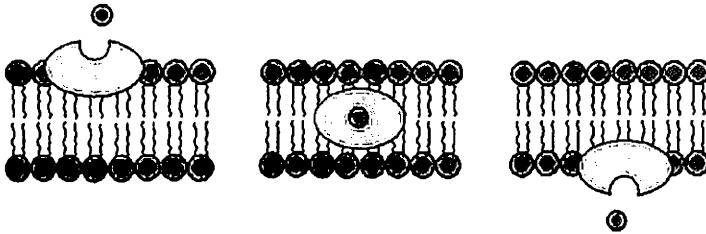

Sumber: commons.wikimedia.org, 2007

Gambar 7.1 ionophore, pengantar ion melewati sel membran

Transpor aktif adalah pemompaan zat terlarut melintasi membran biologis, melawan konsentrasinya atau gradien elektrokimia. Kemampuan sel untuk mempertahankan zat kecil terlarut dalam sitoplasma pada konsentrasi lebih tinggi dari cairan sekitarnya merupakan faktor penting dalam kelangsungan hidup sel. Banyak sel-sel hewan, misalnya, menjaga konsentrasi natrium dan kalium yang sangat berbeda dibandingkan dengan lingkungan mereka. Transpor aktif memungkinkan sel-sel tidak hanya untuk mempertahankan tingkat zat terlarut yang layak, tetapi juga untuk memompa ion melintasi gradien elektrokimia. Proses ini menciptakan tegangan melintasi membran yang dapat dimanfaatkan untuk kekuatan kerja seluler.

Transport aktif terjadi apabila sel secara aktif memindahkan zat-zat melewati membran sel dengan menggunakan energi. Biasanya transpor aktif dilakukan untuk memindahkan zat dari konsentrasi rendah menuju konsentrasi tinggi. Energi yang digunakan untuk transport aktif ini didapat dari pemecahan ATP menjadi ADB, fosfat, dan energi.

Transpor aktif memerlukan energi untuk membawa molekul dari satu sisi membran ke membran lainnya. Transpor aktif juga memerlukan protein membran yang berperan sebagai "kendaraan" untuk melewati membran.

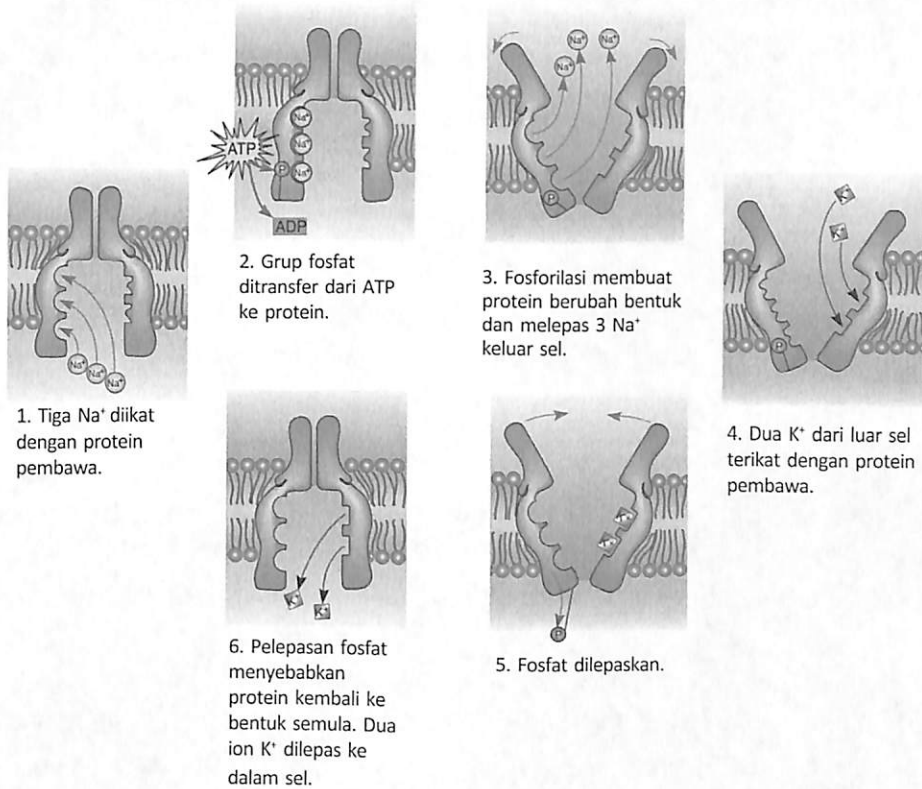

Sumber: Solomon, Berg, and Martin, 2011

Gambar 7.2 Mekanisme transpor aktif

1. Transpor Sekunder

a. Transpor sekunder co-transport

Pada transpor sekunder *co-transport*, glukosa atau asam amino akan ditranspor masuk dalam sel mengikuti masuknya Natrium. Natrium yang masuk akibat perbedaan konsentrasi mengikutkan glukosa atau asam amino ke dalam sel, meskipun asam amino atau glukosa di dalam sel konsentrasinya lebih tinggi dari luar sel, tetapi asam amino atau glukosa ini memakai energi dari Na (akibat perbedaan konsentrasi Na). Sehingga glukosa atau asam amino ditranspor secara transport aktif sekunder *co-transport*.

b. Transpor Sekunder Counter-Transport

Pada proses *counter transport/exchange*, masuknya ion Na ke dalam sel akan menyebabkan bahan lain ditranspor keluar. Misalnya pada Na-Ca *exchange* dan Na-H *exchange*. Pada Na-Ca *exchange*, 3 ion Na akan ditranspor ke dalam sel untuk setiap 1 ion Ca yang ditranspor keluar sel, hal ini untuk menjaga kadar Ca intrasel, khususnya pada otot jantung sehingga berperan pada kontraktivitas jantung. Na-H *exchange* terutama berperan mengatur konsentrasi ion Na dan Hidrogen dalam tubulus proksimal ginjal, sehingga turut mengatur pH dalam sel.

c. Fagositosis

Fagositosis adalah proses seluler dari fagosit dan protista yang menggulung partikel padat dengan membran sel dan membentuk fagosom internal. Fagositosis adalah bentuk spesifik dari endositosis yang melibatkan internalisasi vesikular terhadap partikel padat, seperti bakteri, dan bentuk lain yang cukup berbeda dengan fagositosis, yaitu pinositosis, yaitu internalisasi vesikular terhadap berbagai cairan. Fagositosis bertanggung jawab terhadap akuisisi nutrisi pada beberapa sel, dan di dalam sistem imunitas, fagositosis adalah mekanisme utama untuk menghilangkan patogen dan serpihan sel. Bakteri, sel mati jaringan, dan partikel mineral kecil adalah contoh objek yang akan difagositasi.

Proses ini mirip dengan proses memakan pada tingkat sel tunggal organisme. Pada makhluk multiseluler, proses telah diadaptasi untuk mengeliminasi serpihan dan patogen.

Fagositosis adalah sebuah proses yang aktif di mana patogen yang telah terikat oleh pencerap, akan diliputi oleh membran makrofag dengan kontraksi sistem aktin-miosin, dan masuk ke dalam vesikel yang disebut fagosom. Setelah fagosom menjadi asam, beberapa lisosom makrofag akan terinduksi dan membentuk fusi guna mengeluarkan enzim, protein untuk mendegradasi patogen. Fusi antara fagosom dan granula makrofaga disebut fagolisosom dengan respon antimikrobal intraselular. Degradasi bisa dilakukan dengan menggunakan oksigen ataupun tanpa oksigen.

d. Pinositosis

Pinositosis ("peminuman seluler") merupakan salah satu jenis endositosis di mana sel "meneguk" tetesan fluida ekstraseluler dalam vesikula kecil. Karena salah satu atau seluruh zat terlarut yang larut dalam tetesan tersebut dimasukkan ke dalam sel, pinositosis tidak bersifat spesifik dalam substansi yang ditranspornya. Sebaliknya, endositosis yang diperantarai reseptor bersifat sangat spesifik karena adanya reseptor berupa ligan yang hanya terikat pada molekul tertentu. Pinositosis sebagai salah satu jenis endositosis dibutuhkan untuk berbagai macam fungsi yang penting bagi sel, karena endositosis dapat meregulasi berbagai macam proses seperti pengambilan nutrisi, adhesi dan migrasi sel, reseptor sinyal, masuknya patogen, neurotransmisi, presentasi antigen, polaritas sel, mitosis, pertumbuhan dan diferensiasi, dan masuknya obat.

e. Eksositosis

Eksositosis berasal dari bahasa Yunani, *exo* artinya keluar dan *cytos* artinya sel. Jadi eksositosis adalah proses mengeluarkan benda dari dalam sel ke luar sel. Membran yang menyelubungi sel tersebut akan bersatu dengan membran sel. Cara ini adalah salah satu mekanisme yang digunakan sel-sel kelenjar untuk menyekresikan hasil metabolisme. Misalnya sel-sel kelenjar di pankreas yang mengeluarkan enzim ke seluruh pankreas yang bermuara di usus halus. Sel-sel tersebut mengeluarkan enzim dari dalam sel menggunakan mekanisme eksositosis.

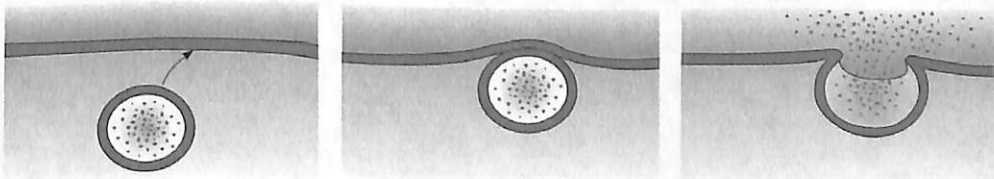

1. Vesikula bergerak mendekati membran plasma.

2. Vesikula yang melekat dan berfusi dengan membran plasma.

3. Molekul yang tidak diinginkan akan dikeluarkan dari dalam sel.

Sumber: Solomon, Berg, and Martin, 2011

Gambar 7.3 Mekanisme eksositosis

Eksositosis terjadi apabila terdapat molekul-molekul berukuran besar yang tidak dapat ditransportasikan melalui mekanisme transport aktif. Eksositosis merupakan mekanisme transport molekul keluar dari sel dengan cara membentuk vesikula. Suatu sel akan membentuk vesikula apabila akan mengeluarkan suatu molekul. Vesikula yang terbentuk akan melingkupi molekul yang dikeluarkan. Vesikula bersamama molekul yang dilingkupinya tersebut akan bergerak menuju membrane sel. Setelah melekat dengan membrane sel, molekul yang dibawa vesikula akan dikeluarkan dari dalam sel.

B. Hemodialisis

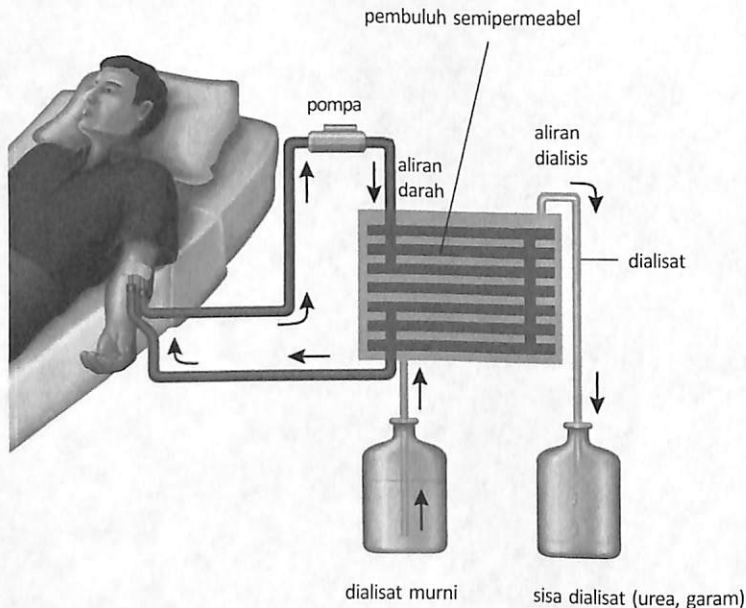

Gambar 7.4 Mekanisme hemodialisis

Sumber: Hafid, 2020

Hemodialisis, sekitar 13 juta rakyat AS menderita gagal ginjal. Sebuah mesin dialisis ginjal atau ginjal buatan sering kali menjadi solusi terhadap permasalahan ini. Seperti halnya ginjal, mesin dialisis dapat membantu mengatur cairan ekstraseluler dengan cara menyeleksi atau menyaring zat-zat terlarut di dalam darah.

Dalam hemodialisis, sebuah mesin dialisis dihubungkan dengan arteri atau vena. Selanjutnya, darah pasien dipompa melalui tabung yang direndam dalam cairan yang hangat. Cairan tersebut terdiri atas campuran garam-garam, glukosa, dan substansi-substansi lain yang memiliki gradien konsentrasi sama dengan darah. Kemudian darah dialirkan kembali ke dalam tubuh. Untuk memperoleh hasil yang optimum, hemodialisis seharusnya dilakukan 3 kali dalam seminggu. Setiap proses hemodialisis bisa berlangsung selama 4 jam.

Daftar Pustaka

- Adamchemik. 2007. Mechanizm dzialania jonoforów. <https://commons.wikimedia.org/>. <https://commons.wikimedia.org/wiki/File:Jonofory.png>
- Bagod Sudjadi, dan Siti Laila, 2006. *Biologi sains dalam kehidupan, SMA kelas XI*. Yudhistira.
- Dian Aryuina, dkk, 2006. *Biologi 2 kelas XI*. Esis.
- Rikky Firmansyah, Agus Mawardi H., M. umar Riandi, *Mudah Dan Aktif Belajar Biologi Kelas XI*.
- Fictor Ferdinand P., Moekti Ariebowo, *Praktis belajar Biologi untuk kelas XI*. Visindo, media persada.
- Solomon, E. P., L. R. Berg, and D. W. Martin. 2011. *Biology, Ninth Edition*. USA: Brooks/Cole, Cengage Learning.

ILMU DASAR KEPERAWATAN





BAB 8

IKATAN KIMIA DAN ASAM BASA

A. Ikatan Kovalen

Ikatan kovalen adalah sejenis ikatan kimia yang dikarakterisasikan oleh pasangan elektron yang saling terbagi (kongsi elektron) di antara atom-atom yang berikatan. Singkatnya, stabilitas tarikan dan tolakan yang terbentuk di antara atom-atom ketika mereka berbagi elektron dikenal sebagai ikatan kovalen.

Ikatan kovalen merangkumi banyak jenis interaksi, yaitu ikatan sigma, ikatan pi, ikatan logam-logam, interaksi agostik, dan ikatan tiga pusat dua elektron. Istilah bahasa Inggris untuk ikatan kovalen, *covalent bond*, pertama kali muncul pada tahun 1939. Awalan *co-* berarti *bersama-sama, berasosiasi dalam sebuah aksi, berkolega*, dll.; sehingga "*co-valent bond*" artinya adalah atom-atom yang saling berbagi "valensi", seperti yang dibahas oleh teori ikatan valensi. Pada molekul H_2 , atom hidrogen berbagi dua elektron via ikatan kovalen. Kovalensi yang sangat kuat terjadi di antara atom-atom yang memiliki elektronegativitas yang mirip. Oleh karena itu, ikatan kovalen tidak seperlunya adalah ikatan antara dua atom yang berunsur sama, melainkan hanya pada elektronegativitas mereka. Oleh karena ikatan

kovalen adalah saling berbagi elektron, maka elektron-elektron tersebut perlu ter-*delokalisasi*. Lebih jauh lagi, berbeda dengan interaksi elektrostatik ("ikatan ion"), kekuatan ikatan kovalen bergantung pada relasi sudut antara atom-atom pada molekul poliatomik.

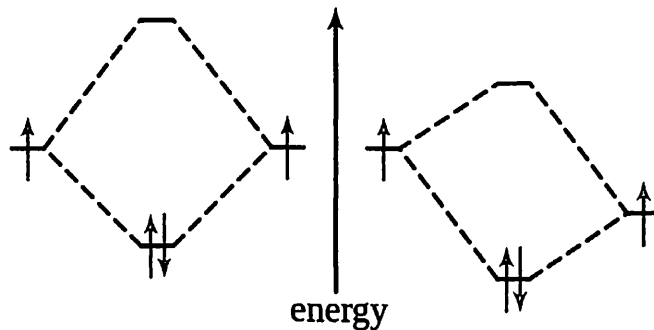

Sumber: Krishnavedala on wikipedia.org, 2015

Gambar 8.1 Diagram MO

Gambar diagram MO di atas yang melukiskan ikatan kovalen (kiri) dan ikatan kovalen polar (kanan) pada sebuah molekul diatomik. Panah-panah mewakili elektron-elektron yang berasal dari atom-atom yang terlibat.

Istilah Bahasa Inggris "*covalence*" pertama kali digunakan pada tahun 1919 oleh Irving Langmuir di dalam artikel *Journal of American Chemical Society* yang berjudul *The Arrangement of Electrons in Atoms and Molecules*.

Gagasan ikatan kovalen dapat ditilik beberapa tahun sebelum 1920 oleh Gilbert N. Lewis yang pada tahun 1916 menjelaskan pembagian pasangan elektron di antara atom-atom. Dia memperkenalkan *struktur Lewis* atau *notasi titik elektron* atau *struktur titik Lewis* yang menggunakan titik-titik di sekitar simbol atom untuk mewakili elektron valensi terluar atom. Pasangan elektron yang berada di antara atom-atom mewakili ikatan kovalen. Pasangan berganda mewakili ikatan berganda, seperti ikatan rangkap dua dan ikatan rangkap tiga. Terdapat pula bentuk alternatif lainnya di mana ikatan diwakili sebuah garis.

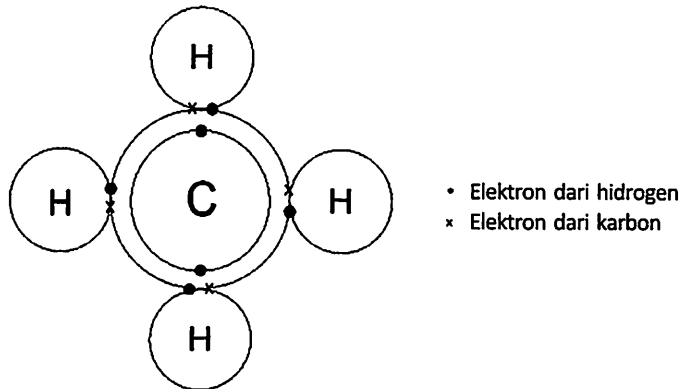

Sumber: www.gcsescience.com, 2015

Gambar 8.2 Molekul metana

Konsep awal ikatan kovalen berawal dari gambar molekul metana sejenis ini. Ikatan kovalen tampak jelas pada struktur Lewis, mengindikasikan pembagian elektron-elektron di antara atom-atom.

Ketika gagasan pembagian pasangan elektron memberikan gambaran kualitatif yang efektif akan ikatan kovalen, mekanika kuantum diperlukan untuk mengerti sifat-sifat ikatan seperti ini dan memprediksikan struktur dan sifat molekul sederhana. Walter Heitler dan Fritz London sering diberi kredit atas penjelasan mekanika kuantum pertama yang berhasil menjelaskan ikatan kimia, lebih khususnya ikatan molekul hidrogen pada tahun 1927. Hasil kerja mereka didasarkan pada model ikatan valensi yang berasumsi bahwa ikatan kimia terbentuk ketika terdapat tumpang tindih yang baik di antara orbital-orbital atom dari atom-atom yang terlibat. Orbital-orbital atom ini juga diketahui memiliki hubungan sudut spesifik satu sama lain, sehingga model ikatan valensi dapat memprediksikan sudut ikatan yang terlihat pada molekul sederhana dengan sangat baik.

Derajat ikat atau orde ikat adalah sebuah bilangan yang mengindikasikan jumlah pasangan elektron yang terbagi di antara atom-atom yang membentuk ikatan kovalen. Istilah ini hanya berlaku pada molekul diatomik. Walaupun demikian, ia juga digunakan untuk mendeskripsikan ikatan dalam senyawa poliatomik.

1. Ikatan kovalen yang paling umum adalah **ikatan tunggal** dengan hanya satu pasang elektron yang terbagi di antara dua atom. Ia biasanya

- terdiri dari satu ikatan sigma. Semua ikatan yang memiliki lebih dari satu pasang elektron disebut sebagai **ikatan rangkap** atau **ikatan ganda**.
2. Ikatan yang berbagi dua pasangan elektron dinamakan **ikatan rangkap dua**. Contohnya pada etilena. Ia biasanya terdiri dari satu ikatan sigma dan satu ikatan pi.
 3. Ikatan yang berbagi tiga pasang elektron dinamakan **ikatan rangkap tiga**. Contohnya pada hidrogen sianida. Ia biasanya terdiri dari satu ikatan sigma dan dua ikatan pi.
 4. Ikatan rangkap empat ditemukan pada logam transisi. Molibdenum dan renium adalah unsur yang umumnya memiliki ikatan sejenis ini. Contoh ikatan rangkap ditemukan pada Di-tungsten tetra (hpp).
 5. Ikatan rangkap lima telah ditemukan keberadaannya pada beberapa senyawa dikromium.
 6. Ikatan rangkap enam ditemukan pada molibdenum dan tungsten diatomik.

Tentu saja kebanyakan ikatan tidak *ter-lokalisasi*, sehingga klasifikasi di atas, walaupun sangat berguna dan digunakan secara luas, hanya berlaku pada keadaan yang sempit. Ikatan tiga pusat juga tidak dapat diterapkan menggunakan konvensi di atas.

Kebanyakan ikatan dapat dideskripsikan dengan menggunakan lebih dari satu struktur Lewis yang benar (misalnya pada ozon, O_3). Dalam diagram Lewis (LDS: *Lewis dot structure*) O_3 , atom pusat akan memiliki ikatan tunggal dengan satu atom dan ikatan rangkap dua dengan satu atom lainnya. Diagram LDS tidak dapat memberitahukan kita atom mana yang berikatan rangkap; atom pertama dan kedua yang berikatan dengan atom pusat memiliki probabilitas yang sama untuk memiliki ikatan rangkap. Dua struktur yang memungkinkan ini disebut sebagai struktur resonansi. Pada kenyataannya, struktur ozon adalah hibrid resonansi antara dua struktur resonansi yang memungkinkan. Daripada satu ikatan tunggal dan satu ikatan rangkap dua, sebenarnya terdapat dua ikatan 1,5 dengan kira-kira tiga elektron pada setiap atom.

Kasus resonansi yang khusus terlihat pada atom-atom yang membentuk cincin aromatik (contohnya benzena). Cincin aromatik terdiri dari atom-atom

yang tersusun menjadi lingkaran (dihubungkan dengan ikatan kovalen) dan menurut LDS akan memiliki ikatan tunggal dan rangkap dua yang saling bergantian. Dalam kenyataannya, elektron-elektron cenderung secara merata berada di seluruh ruang cincin. Pembagian elektron pada struktur aromatik seringkali diwakili dengan cincin di dalam lingkaran atom.

Struktur titik Lewis (LDS) untuk molekul-molekul beresonansi diperlihatkan dengan menciptakan struktur titik untuk setiap bentuk yang memungkinkan, mengurung struktur-struktur tersebut, dan menghubungkan satu sama lain dengan tanda panah berkepala ganda.

Saat ini model ikatan valensi telah digantikan oleh model orbital molekul. Dalam model ini, setiap atom yang berdekatan akan memiliki orbital-orbital atom yang saling berinteraksi membentuk orbital molekul yang merupakan jumlah dan perbedaan linear orbital-orbital atom tersebut. Orbital-orbital molekul ini merupakan gabungan antara orbital atom semula dan biasanya berada di antara dua pusat atom yang berikatan.

Dengan menggunakan mekanika kuantum, adalah mungkin untuk menghitung struktur elektronik, aras energi, sudut energi, jarak ikat, momen dipol, dan spektrum elektromagnetik dari molekul sederhana dengan akurasi yang sangat tinggi. Jarak dan sudut ikat dapat dihitung seakurat yang diukur. Untuk molekul-molekul kecil, perhitungan tersebut cukup akurat untuk digunakan dalam menentukan kalor pembentukan termodinamika dan energi aktivasi kinetika.

B. Ikatan Ion

Ikatan ion (atau ikatan elektrokovalen) adalah jenis ikatan kimia yang dapat terbentuk antara ion-ion logam dengan non-logam (atau ion poliatomik seperti amonium) melalui gaya tarik-menarik elektrostatik. Dengan kata lain, ikatan ion terbentuk dari gaya tarik-menarik antara dua ion yang berbeda muatan.

Misalnya pada garam meja (natrium klorida). Ketika natrium (Na) dan klor (Cl) bergabung, atom-atom natrium kehilangan elektron, membentuk

kation (Na^+), sedangkan atom-atom klor menerima elektron untuk membentuk anion (Cl^-). Ion-ion ini kemudian saling tarik-menarik dalam rasio 1:1 untuk membentuk natrium klorida.

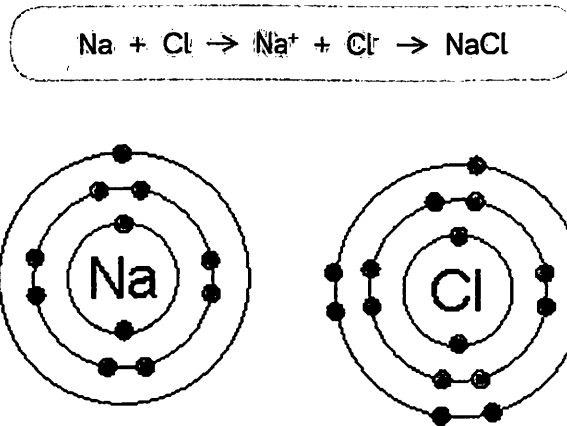

Sumber: Homanihilis on wikipedia.org, 2007

Gambar 8.3 Ikatan natrium dan klor membentuk Natrium Klorida

C. Molekul Polar

Molekul polar merupakan molekul yang muatan positif dan muatan negatif pada strukturnya terdapat pada tempat yang berbeda, sehingga molekul tersebut memiliki dua buah kutub dengan muatan yang berbeda, yang dikenal dengan dipol. Oleh karena itu, molekul tersebut berperilaku seperti magnet yang memiliki kutub utara dan kutub selatan. Ikatan pada dipol dapat digambarkan dengan anak panah di mana ujung anak panah menyatakan kutub negatif dan pangkalnya menyatakan kutub positif.

Ukuran kekuatan dipol dalam suatu molekul disebut dengan momen dipol. moment dipol merupakan jumlah vektor dipol-dipol individual dalam suatu molekul. Kekuatan moment dipol bergantung pada besarnya muatan listrik, jarak di antara muatan-muatan tersebut dan bagaimana muatan-muatan itu tersusun. Molekul polar terbentuk ketika suatu atom dengan nilai elektronegatif yang besar berikatan dengan atom yang memiliki elektronegatif yang kecil. Dalam hal ini atom yang elektronegatif menarik pasangan-pasangan elektron ikatan ke arahnya

dan menjauhi atom yang lain. Dengan kata lain pasangan-pasangan elektron ikatan pada molekul polar tertarik lebih kuat pada salah satu atom, sehingga elektron-elektron ikatannya cenderung lebih dekat ke atom tersebut. Contoh molekul polar antara lain CH_4 , HCl , CHCl_2 , dan NH_3 . Semakin besar perbedaan elektronegativitas antara atom-atom dalam suatu molekul maka semakin polar molekul tersebut. Akan tetapi, geometri suatu molekul dapat memengaruhi kepolarannya. Sebagai contoh CCl_4 merupakan molekul nonpolar padahal perbedaan elektronegativitas antara atom C dengan Atom Cl cukup tinggi. Hal ini dikarenakan geometri molekul ini adalah simetris, sehingga dipol-dipol dalam ikatan-ikatannya saling meniadakan satu sama lain dan momen dipolnya sama dengan nol.

D. Ion dan Elektrolit

Ion adalah atom atau sekumpulan atom yang bermuatan listrik. Ion bermuatan negatif, yang menangkap satu atau lebih elektron, disebut **anion**, karena dia tertarik menuju anode. Ion bermuatan positif, yang kehilangan satu atau lebih elektron, disebut **kation**, karena tertarik ke katode. Proses pembentukan ion disebut **ionisasi**. Atom atau kelompok atom yang terionisasi ditandai dengan tik atas n^+ atau n^- , di mana n adalah jumlah elektron yang hilang atau diperoleh.

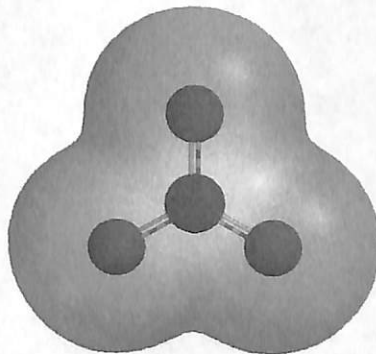

Sumber: Benjah-bmm27 on wikipedia.org, 2006

Gambar 8.4 Medan potensial elektrostatik dari ion Nitrat (NO_3^-)

Ion pertama kali disajikan dalam bentuk teori oleh Michael Faraday pada sekitar tahun 1830, untuk menggambarkan mengenai bagian molekul yang bergerak ke arah anode atau katode dalam suatu tabung hampa udara (*vacuum tube*, CRT). Namun, mekanisme peristiwa ini baru dideskripsikan pada 1884 oleh Svante August Arrhenius dalam disertasi doktornya di University of Uppsala.

Pada mulanya, teori ini tidak diterima (ia memperoleh gelarnya dengan nilai minimum), tetapi kemudian disertasinya memenangi Hadiah Nobel Kimia pada tahun 1903. Larutan ion adalah larutan yang mengandung ion yang dapat bergerak bebas sehingga bisa menghantarkan arus listrik. Anion adalah ion bermuatan negatif, sedangkan kation adalah ion yang bermuatan positif. Masing-masing anion dan kation dapat dianalisis menggunakan metode khusus.

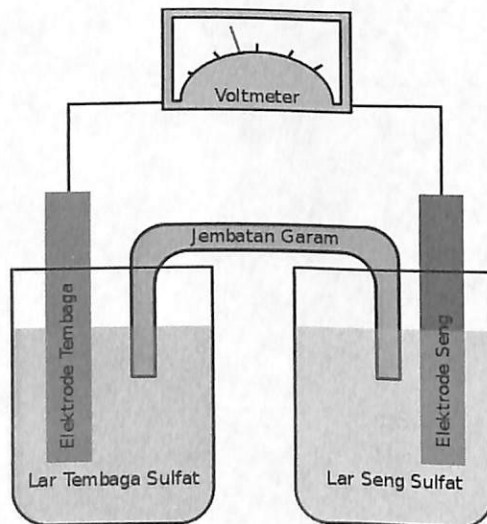

Sumber: Gringer on wikipedia.org, 2008

Gambar 8.5 Larutan elektrolit dalam sebuah baterai

Elektrolit adalah suatu zat yang larut atau terurai ke dalam bentuk ion-ion dan selanjutnya larutan menjadi konduktor elektrik, ion-ion merupakan atom-atom bermuatan elektrik. Elektrolit bisa berupa air, asam, basa atau berupa senyawa kimia lainnya. Elektrolit umumnya berbentuk asam, basa atau garam. Beberapa gas tertentu dapat berfungsi sebagai elektrolit pada

kondisi tertentu misalnya pada suhu tinggi atau tekanan rendah. Elektrolit kuat identik dengan asam, basa, dan garam kuat. Elektrolit merupakan senyawa yang berikatan ion dan kovalen polar. Sebagian besar senyawa yang berikatan ion merupakan elektrolit sebagai contoh ikatan ion NaCl yang merupakan salah satu jenis garam yakni garam dapur. NaCl dapat menjadi elektrolit dalam bentuk larutan dan lelehan. atau bentuk *liquid* dan *aqueous*. sedangkan dalam bentuk solid atau padatan senyawa ion tidak dapat berfungsi sebagai elektrolit.

E. Valensi

Kata valensi berasal dari kata bahasa Latin *valentia*, yang berarti kekuatan atau kapasitas, dan ini berkaitan dengan gabungan kekuatan dari satu unsur. Valensi suatu unsur adalah jumlah ikatan yang akan dibuat oleh unsur tersebut. Bilangan ini biasanya sesuai dengan jumlah elektron yang diperlukan untuk mengisi kulit valensinya. valensi (*valence*) suatu unsur pada hakikatnya ialah jumlah ikatan yang dapat dibentuk oleh atom dari unsur itu. angkanya biasanya sama dengan banyaknya elektron yang diperlukan untuk melengkapi kulit valensinya. Banyaknya elektron valensi dan valensi yang umum untuk beberapa unsur berbeda-beda. Misalnya oksigen memiliki 6 elektron valensi tetapi valensinya hanya 2. Jumlah kedua bilangan ini sama dengan banyaknya elektron dalam kulit yang terisi penuh. Valensi pada H, C, N, O, F, Cl berlaku pada ikatan tunggal, rangkap dua, atau rangkap tiga. Misalnya karbon mempunyai empat ikatan di setiap struktur metana, tetra klorometana, etana, etuna, karbondioksida dan seterusnya. valensi yang sering dijumpai ini sebaiknya diingat, sebab ini akan membantu Anda untuk menulis struktur dengan benar.

Teori ikatan valensi dapat digunakan untuk menerangkan pembentukan ikatan ionik (ikatan elektrovalen). konfigurasi teori ikatan valensi Li dan F.

konfigurasi elektron unsur Li

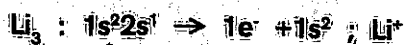

Li memiliki elektron valensi satu yang terletak pada orbital 2s. Li bersifat elektropositif dan dapat melepaskan elektron valensinya. Setelah Li melepaskan elektron valensinya, maka Li yang semula bermuatan netral akan berubah menjadi ion yang bermuatan positif. Sekarang ion Li^+ memiliki konfigurasi elektron gas mulia He, yang disebut memiliki sistem dublet.

konfigurasi elektron unsur F

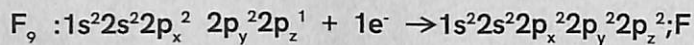

F memiliki elektron valensi tujuh yang terdistribusi pada orbital $2s^2 2p_x^2 2p_y^2 2p_z^1$. F bersifat elektronegatif dan elektron yang dilepas oleh Li akan ditangkap, kemudian masuk ke orbital $2p_z^1$ yang memuat satu elektron yang belum berpasangan. penangkapan satu elektron akan mengakibatkan F dalam kulit luarnya penuh 8 elektron. Florida sekarang menjadi ion yang bermuatan negatif dan memiliki konfigurasi elektron gas mulia Ne. Konfigurasi elektron gas mulia Ne disebut memiliki sistem oktet.

F. Asam Basa dalam Tubuh

Di dalam tubuh manusia, sel-sel tubuh adalah seperti ikan dalam akuarium. Jadi analoginya seperti ini: ikan yang hidup di dalam akuarium setiap harinya: makan, minum, bernapas, buang air besar di dalam akuarium. Kita memberikan makan ke ikan tersebut setiap harinya ke dalam akuarium agar supaya ikan dapat tetap hidup.

Lalu apa yang akan terjadi dengan ikan tersebut, bila kita tidak mengganti air dalam akuarium tempat ikan tersebut hidup? Betul, jawabannya ikan tersebut akan mati. Mengapa? Karena air di mana tempat ikan tersebut

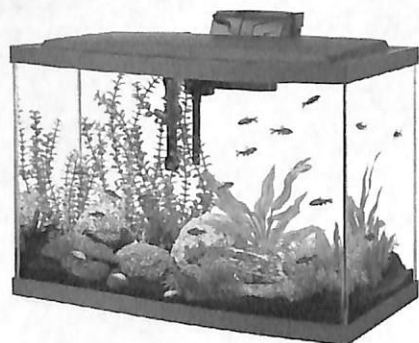

Sumber: Amazon.com, TT

Gambar 8.6 Analogi asam basa dengan keadaan lingkungan di akuarium

hidup berubah menjadi ASAM. Tidak ada di manapun makhluk hidup dapat bertahan dalam lingkungan yang asam.

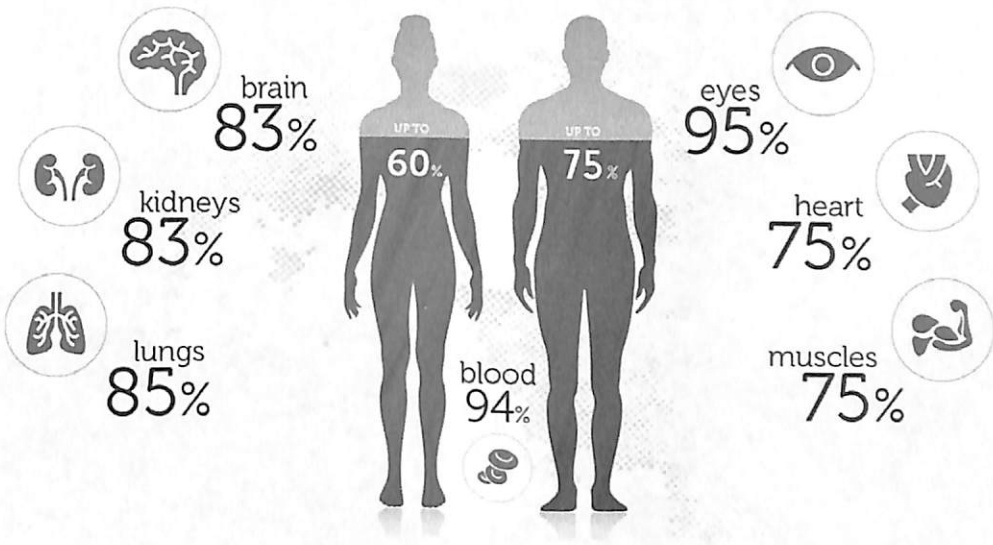

Sumber: <https://alkaway.com/>, TT

Gambar 8.7 Kandungan air dalam tubuh manusia dan beberapa organnya

Lalu hubungannya dengan sel tubuh manusia? Begini penjelasannya: Seperti telah kita ketahui bersama, bahwa tubuh manusia itu 75% adalah cairan, 25% adalah organ tubuh. Sedangkan organ tubuh kita akan bekerja dengan maksimal apabila di dalam tubuh kita mendapatkan suplai cairan yang baik.

Setiap detiknya, trilyunan sel tubuh kita bermutasi. Dalam prosesnya pada saat bermutasi, sel dalam keadaan sehat dikarenakan lingkungan cairan yang baik, sel tersebut akan bermutasi dan melahirkan sel yang baik atau sehat juga. Sebaliknya, pada kondisi lingkungan tempat sel itu telah menjadi asam, sel yang rusak akan bermutasi melahirkan sel yang rusak pula.

1. Keseimbangan Asam Basa dalam Tubuh

Keseimbangan asam-basa terkait dengan pengaturan konsentrasi ion H bebas dalam cairan tubuh. pH rata-rata darah adalah 7,4; pH darah arteri 7,45 dan darah vena 7,35. Jika pH <7,35 dikatakan asidosis, dan

jika pH darah $>7,45$ dikatakan alkalosis. Ion H terutama diperoleh dari aktivitas metabolik dalam tubuh. Ion H secara normal dan kontinu akan ditambahkan ke cairan tubuh dari 3 sumber, yaitu:

- Pembentukan asam karbonat dan sebagian akan berdisosiasi menjadi ion H dan bikarbonat.
- Katabolisme zat organik.
- Disosiasi asam organik pada metabolisme intermedia, misalnya pada metabolisme lemak terbentuk asam lemak dan asam laktat, sebagian asam ini akan berdisosiasi melepaskan ion H.

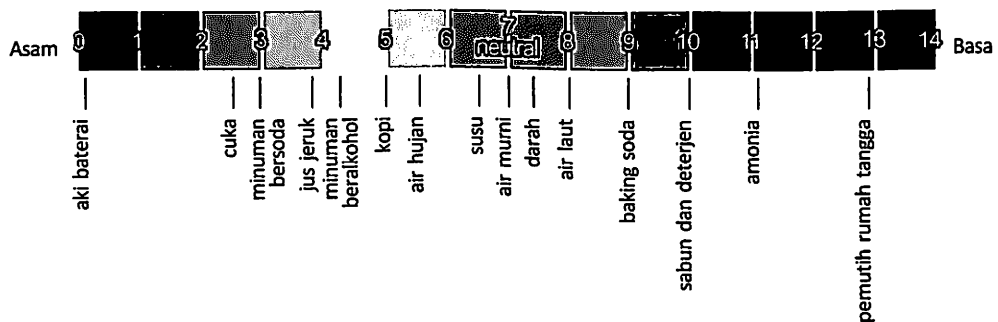

Sumber: <https://alkaway.com/>, TT

Gambar 8.8 Tingkat pH pada beberapa benda sehari-hari

Keseimbangan asam basa jaringan tubuh dan darah manusia harus berada pada pH 7,3–7,5 agar tetap sehat dan berfungsi optimal. Oleh sebab itu, tubuh memerlukan lebih banyak makanan pembentuk basa daripada makanan pembentuk asam.

- Fluktuasi konsentrasi ion H dalam tubuh akan memengaruhi fungsi normal sel, antara lain:
 - Perubahan eksitabilitas saraf dan otot; pada asidosis terjadi depresi susunan saraf pusat, sebaliknya pada alkalosis terjadi hipereksitabilitas.
 - Memengaruhi enzim-enzim dalam tubuh.
 - Memengaruhi konsentrasi ion K.

- b. Bila terjadi perubahan konsentrasi ion H maka tubuh berusaha mempertahankan ion H seperti nilai semula dengan cara:
- 1) Mengaktifkan sistem dapar kimia.
 - 2) Mekanisme pengontrolan pH oleh sistem pernapasan.
 - 3) Mekanisme pengontrolan pH oleh sistem perkemihan.
- c. Ada 4 sistem dapar:
- 1) Dapar bikarbonat; merupakan sistem dapar di cairan ekstrasel terutama untuk perubahan yang disebabkan oleh non-bikarbonat.
 - 2) Dapar protein; merupakan sistem dapar di cairan ekstrasel dan intrasel.
 - 3) Dapar hemoglobin; merupakan sistem dapar di dalam eritrosit untuk perubahan asam karbonat.
 - 4) Dapar fosfat; merupakan sistem dapar di sistem perkemihan dan cairan intrasel.

Sistem dapar kimia hanya mengatasi ketidakseimbangan asam-basa sementara. Jika dengan dapar kimia tidak cukup memperbaiki ketidakseimbangan, maka pengontrolan pH akan dilanjutkan oleh paru-paru yang berespons secara cepat terhadap perubahan kadar ion H dalam darah akibat rangsangan pada kemoreseptor dan pusat pernafasan, kemudian mempertahankan kadarnya sampai ginjal menghilangkan ketidakseimbangan tersebut. Ginjal mampu meregulasi ketidakseimbangan ion H secara lambat dengan menskresikan ion H dan menambahkan bikarbonat baru ke dalam darah karena memiliki dapar fosfat dan amonia.

2. Ketidakseimbangan Asam Basa dalam Tubuh

Ada 4 kategori ketidakseimbangan asam-basa, yaitu:

- a. Asidosis respiratori, disebabkan oleh retensi CO_2 akibat hipoventilasi. Pembentukan H_2CO_3 meningkat, dan disosiasi asam ini akan meningkatkan konsentrasi ion H.
- b. Alkalosis metabolik, disebabkan oleh kehilangan CO_2 yang berlebihan akibat hiperventilasi. Pembentukan H_2CO_3 menurun sehingga pembentukan ion H menurun.

- c. Asidosis metabolik, asidosis yang bukan disebabkan oleh gangguan ventilasi paru, diare akut, diabetes melitus, olahraga yang terlalu berat dan asidosis uremia akibat gagal ginjal akan menyebabkan penurunan kadar bikarbonat sehingga kadar ion H bebas meningkat.
- d. Alkalosis metabolik, terjadi penurunan kadar ion H dalam plasma karena defisien asam non-karbonat. Akibatnya konsentrasi bikarbonat meningkat. Hal ini terjadi karena kehilangan ion H karena muntah-muntah dan minum obat-obat alkalis. Hilangnya ion H akan menyebabkan berkurangnya kemampuan untuk menetralsir bikarbonat, sehingga kadar bikarbonat plasma meningkat.

G. Mekanisme Homeostatis untuk Pengaruh Asam Basa

Homeostasis adalah suatu kondisi keseimbangan internal yang ideal, di mana semua sistem tubuh bekerja dan berinteraksi dalam cara yang tepat untuk memenuhi semua kebutuhan dari tubuh. Semua organisme hidup berusaha untuk homeostasis. Ketika homeostasis terganggu (misalnya sebagai respon terhadap stressor), tubuh mencoba untuk mengembalikannya dengan menyesuaikan satu atau lebih proses fisiologis dari mulai pelepasan hormon-hormon sampai reaksi fisik seperti berkeringat atau terengah-engah. Sebagai contoh sederhana dari homeostasis, tubuh manusia menggunakan beberapa proses untuk mengatur suhu agar tetap dalam rentang yang optimal untuk kesehatan. Kenaikan atau penurunan suhu tubuh mencerminkan ketidakmampuan untuk mempertahankan homeostasis, dan masalah terkait. Stres berat atau lama dapat menyebabkan ketidakseimbangan parah kondisi keseimbangan ini. Hal ini dapat menyebabkan tidak hanya tekanan psikologis tetapi juga gangguan psikosomatis.

Homeostasis merujuk pada ketahanan atau mekanisme pengaturan lingkungan kesetimbangan dinamis dalam (badan organisme) yang konstan. Homeostasis merupakan salah satu konsep yang paling penting dalam biologi. Bidang fisiologi dapat mengklasifikasikan mekanisme homeostatis pengaturan dalam organisme. Umpan balik homeostatis terjadi pada setiap organisme.

1. Tubuh menggunakan 3 mekanisme untuk mengendalikan keseimbangan asam-basa darah: Kelebihan asam akan dibuang oleh ginjal, sebagian besar dalam bentuk amonia. Ginjal memiliki kemampuan untuk mengatur jumlah asam atau basa yang dibuang, yang biasanya berlangsung selama beberapa hari.
2. Tubuh menggunakan penyangga pH (*buffer*) dalam darah sebagai pelindung terhadap perubahan yang terjadi secara tiba-tiba dalam pH darah. Suatu penyangga pH bekerja secara kimiawi untuk meminimalkan perubahan pH suatu larutan. Penyangga pH yang paling penting dalam darah adalah bikarbonat. Bikarbonat (suatu komponen basa) berada dalam kesetimbangan dengan karbondioksida (suatu komponen asam).
3. Jika lebih banyak asam yang masuk ke dalam aliran darah, maka akan dihasilkan lebih banyak bikarbonat dan lebih sedikit karbondioksida. Jika lebih banyak basa yang masuk ke dalam aliran darah, maka akan dihasilkan lebih banyak karbondioksida dan lebih sedikit bikarbonat.

H. Mekanisme Fisiologis Homeostatis Asam Basa

1. Sistem kerja buffer yang dipengaruhi sifat-sifat fisik dan kimianya.
2. Sistem pernapasan yang mengatur perubahan $p\text{CO}_2$ melalui perubahan ventilasi.
3. Sistem pengaturan ginjal terhadap penyimpanan bikarbonat tubuh.

Asam basa menggambarkan secara tepat konsentrasi dari ion hidrogen dalam tubuh sehingga dalam membahas homeostasis asam basa pada dasarnya kita akan membahas keseimbangan konsentrasi ion hidrogen dalam tubuh.

Tubuh menggunakan 3 mekanisme untuk mengendalikan keseimbangan asam-basa darah:

1. Kelebihan asam akan dibuang oleh ginjal, sebagian besar dalam bentuk amonia. Ginjal memiliki kemampuan untuk mengatur jumlah asam atau basa yang dibuang, yang biasanya berlangsung selama beberapa hari.

2. Tubuh menggunakan penyangga pH (buffer) dalam darah sebagai pelindung terhadap perubahan yang terjadi secara tiba-tiba dalam pH darah. Suatu penyangga pH bekerja secara kimiawi untuk meminimalkan perubahan pH suatu larutan. Penyangga pH yang paling penting dalam darah adalah bikarbonat. Bikarbonat (suatu komponen basa) berada dalam kesetimbangan dengan karbondioksida (suatu komponen asam).
3. Jika lebih banyak asam yang masuk ke dalam aliran darah, maka akan dihasilkan lebih banyak bikarbonat dan lebih sedikit karbondioksida. Jika lebih banyak basa yang masuk ke dalam aliran darah, maka akan dihasilkan lebih banyak karbondioksida dan lebih sedikit bikarbonat.

Daftar Pustaka

- Amazon.org. TT. https://images-na.ssl-images-amazon.com/images/I/91hlwZoSHML._AC_SL1500_.jpg
- Benjah-bmm27. 2006. Nitrate-ion-elpot on wikipedia.org. <https://commons.wikimedia.org/wiki/File:Nitrate-ion-elpot.png>
- Bima, 2006. *Pengaturan Suhu Tubuh*. http://bima.ipb.ac.id/~tpb/materi/bio100/Materi/suhu_tubuh.html.
- gcsescience.com. 2015. Methane-Molecule. <http://www.gcsescience.com/o9.htm>
- Gringer. 2008. Galvanic cell. wikipedia.org. https://id.wikipedia.org/wiki/Berkas:Galvanic_Cell.svg
- Homonihilis. 2007. Animation showing sodium and chlorine bonding ionically on wikipedia.org, 2007 https://id.wikipedia.org/wiki/Berkas:Ionic_bonding_animation.gif
- <https://sites.google.com/site/asidosis/Home/keseimbangan-asam-basa>
- Krishnavedala. 2015. MO diagrams. https://en.wikipedia.org/wiki/File:MO-covalent_and_polar_bonds.svg
- Kukus, Yondry, Wenny Supit dan Fransiska Lintong. 2009. *Suhu tubuh: Homeostasi dan efek kinerja padatubuh manusia*. (online: ejournal.unsrat.ac.id/index.php/biomedik/article/view/824).
- Isnaini, Wiwi. 2006. *Fisiologi Hewan*. Yogyakarta: Penerbit Kanisius
- Santoso, Putra. 2009. *Buku Ajar Fisiologi Hewan*. Padang. Universitas



BAB 9

ABSORPSI, KOHESI, ADHESI, DAN DENSITAS

Tujuan Umum

Bagian pertama ini merupakan awal pelaksanaan pembelajaran mengenai landasan pemikiran absorpsi, kohesi, adhesi, dan densitas. Bab 9 ini terbagi atas 2 (dua) kegiatan belajar atau dilaksanakan selama 2 (dua) kali pertemuan tatap muka dengan maksud untuk memberikan penjelasan pendahuluan kepada mahasiswa berkaitan dengan landasan pemikiran absorpsi, kohesi, adhesi, dan densitas.

Tujuan Instruksi Khusus

Menjelaskan tentang konsep landasan pemikiran absorpsi, kohesi, adhesi, dan densitas.

A. Absorpsi

Absorpsi adalah proses menerobosnya hasil-hasil digesti melewati membran usus halus untuk masuk ke dalam sirkulasi darah. Mekanisme absorpsi ada yang secara difusi pasif dan ada yang secara difusi aktif.

Proses absorpsi ini tidak merata di tiap bagian saluran pencernaan. Misalnya di lambung hanya terjadi proses absorpsi alkohol, pada usus halus hanya terjadi proses absorpsi yang paling utama yaitu 90% dari nutrisi yang sudah dicerna dan sedikit absorpsi air. Secara spesifik, absorpsi yang dilakukan pada usus halus adalah sebagai berikut.

1. Pada usus halus bagian atas mengabsorpsi vitamin yang larut dalam air, asam lemak dan gliserol, natrium, kalsium, Fe, serta klorida.
2. Usus halus bagian tengah mengabsorpsi monosakarida, asam amino, dan zat lainnya.
3. Usus halus bagian bawah mengabsorpsi garam empedu dan vitamin B12.

Absorpsi adalah proses yang terjadi dari waktu obat masuk ke dalam tubuh hingga obat masuk ke dalam aliran darah untuk disirkulasikan. Awitan aksi obat paling besar ditentukan oleh kecepatan absorpsi; intensitas yang ditentukan oleh besarnya absorpsi. Banyak faktor memengaruhi kecepatan dan besarnya absorpsi, termasuk bentuk dosis, jalur/rute masuk obat, aliran darah ke tempat pemberian, fungsi saluran pencernaan (Gastrointestinal), adanya makanan atau obat lain, dan variabel lainnya. Bentuk obat merupakan penentu utama *bioavailability* (bagian dosis obat yang mencapai sirkulasi sistemik dan mampu bekerja pada tubuh sel). Dalam bentuk obat intravena hampir 100% *bioavailable*; obat oral hampir selalu kurang dari 100% *bioavailable*-nya karena beberapa tidak diserap dari saluran cerna dan beberapa menuju hati dan sebagian dimetabolisme sebelum mencapai sistem sirkulasi.

Kebanyakan obat oral harus ditelan, dilarutkan di dalam cairan lambung, dan dikirim ke usus halus (yang mempunyai permukaan besar untuk area penyerapan nutrisi dan obat) sebelum di absorpsi. Obat dalam bentuk cair diabsorpsi lebih cepat daripada obat dalam bentuk tablet atau

kapsul karena obatan-obatan cair tidak perlu dilarutkan. Pergerakan cepat melewati lambung dan usus halus mungkin dapat meningkatkan absorpsi obat dengan mendukung kontak dengan membran mukus penyerap; hal itu juga dapat menurunkan absorpsi karena beberapa obat bergerak begitu cepat melewati usus. Untuk sebagian besar adanya makanan di lambung menurunkan kecepatan penyerapan dan penurunan jumlah obat yang diserap.

Absorpsi air paling banyak terjadi pada kolon.

Proses absorpsi nutrisi setelah mengalami proses digesti, secara spesifik dapat dilihat pada table berikut.

Tabel 9 Macam-macam proses absorpsi setiap kandungan gizi

Absorpsi Karbohidrat	Karbohidrat diabsorpsi dalam bentuk monosakarida terutama glukosa, galaktosa, fruktosa. Absorpsi terjadi secara transpor aktif untuk glukosa dan galaktosa, dan secara difusi untuk fruktosa.
Absorpsi protein	Protein diabsorpsi dalam bentuk asam amino secara transpor aktif.
Absorpsi lemak	Lemak diabsorpsi dalam bentuk asam lemak dan gliresol dengan bantuan asam empedu masuk ke dalam sel mukosa usus halus.

B. Adsorpsi

Adsorpsi adalah penarikan suatu zat terhadap zat lain secara kuat sehingga menempel pada permukaannya, zat penyerap yang digunakan misalnya karbon aktif (arang murni) yang mampu menyerap gas, zat warna, bahan mikroorganisme. Contohnya pada industri gula untuk memutihkan gula kotor yang berwarna coklat.

Adsorpsi merupakan suatu proses kimia ataupun fisika yang terjadi ketika suatu fluida, cairan maupun gas, terikat kepada suatu padatan atau cairan (disebut: zat penyerap, adsorben) dan akhirnya membentuk suatu lapisan film (disebut: zat terjerap, adsorbat) pada permukaannya. Berbeda dengan absorpsi yang merupakan penyerapan fluida oleh fluida lainnya dengan membentuk suatu larutan.

Dalam pengertian lain menyatakan adsorpsi merupakan suatu peristiwa penyerapan pada lapisan permukaan atau antar fasa, di mana molekul dari suatu materi terkumpul pada bahan pengadsorpsi atau adsorben.

Selain zat padat, adsorben dapat pula zat cair. Karena itu adsorpsi dapat terjadi antara:

- zat padat dan zat cair,
- zat padat dan gas,
- zat cair dan zat cair,
- gas dan zat cair.

Menurut Sukardjo bahwa molekul-molekul pada permukaan zat padat atau zat cair, mempunyai gaya tarik ke arah dalam, karena tidak ada gaya-gaya yang mengimbangi. Adanya gaya-gaya ini menyebabkan zat padat dan zat cair, mempunyai gaya adsorpsi. Adsorpsi berbeda dengan absorpsi. Pada absorpsi zat yang diserap masuk ke dalam adsorben sedang pada adsorpsi, zat yang diserap hanya pada permukaan (Sukardjo, 2002:190).

Jumlah zat yang diadsorpsi pada permukaan adsorben merupakan proses berkesetimbangan, sebab laju adsorpsi disertai dengan terjadinya desorpsi. Pada awal reaksi, peristiwa adsorpsi lebih dominan dibandingkan dengan peristiwa desorpsi, sehingga adsorpsi berlangsung cepat. Pada waktu tertentu peristiwa adsorpsi cenderung berlangsung lambat, dan sebaliknya laju desorpsi cenderung meningkat. Ketika laju adsorpsi adalah sama dengan laju desorpsi sering disebut sebagai keadaan berkesetimbangan. Waktu tercapainya keadaan setimbang pada proses adsorpsi adalah berbeda-beda. Hal ini dipengaruhi oleh jenis interaksi yang terjadi antara adsorben dengan adsorbat. Secara umum waktu tercapainya kesetimbangan adsorpsi melalui mekanisme fisika (fisisorpsi) lebih cepat dibandingkan dengan melalui mekanisme kimia atau kemisorpsi.

C. Tegangan Permukaan

Tegangan Permukaan (γ) didefinisikan sebagai gaya atau tarikan ke bawah yang menyebabkan permukaan cairan berkontraksi dan benda dalam

keadaan tegang. Hal ini disebabkan oleh gaya-gaya tarik yang tidak seimbang pada antarmuka cairan. Gaya ini biasa segera diketahui pada kenaikan cairan biasa dalam pipa kapiler dan bentuk suatu tetesan kecil cairan. Tegangan permukaan merupakan fenomena menarik yang terjadi pada zat cair (fluida) yang berada dalam keadaan diam (statis).

$$\gamma = \frac{F}{\ell}$$

Besarnya tegangan permukaan dipengaruhi oleh beberapa faktor, seperti jenis cairan, suhu, dan, tekanan, massa jenis, konsentrasi zat terlarut, dan kerapatan. Jika cairan memiliki molekul besar seperti air, maka tegangan permukaannya juga besar. Salah satu faktor yang memengaruhi besarnya tegangan permukaan adalah massa jenis/densitas (D), semakin besar densitas berarti semakin rapat muatan-muatan atau partikel-partikel dari cairan tersebut. Kerapatan partikel ini menyebabkan makin besarnya gaya yang diperlukan untuk memecahkan permukaan cairan tersebut. Hal ini karena partikel yang rapat mempunyai gaya tarik menarik antarpartikel yang kuat. Sebaliknya cairan yang mempunyai densitas kecil akan mempunyai tegangan permukaan yang kecil pula.

Konsentrasi zat terlarut (solut) suatu larutan biner mempunyai pengaruh terhadap sifat-sifat larutan termasuk tegangan muka dan adsorpsi pada permukaan larutan. Telah diamati bahwa solut yang ditambahkan ke dalam larutan akan menurunkan tegangan muka, karena mempunyai konsentrasi di permukaan yang lebih besar daripada di dalam larutan. Sebaliknya solut yang penambahannya ke dalam larutan menaikkan tegangan muka mempunyai konsentrasi di permukaan yang lebih kecil daripada di dalam larutan.

Daya kohesi suatu zat selalu sama, sehingga pada permukaan suatu zat cair akan terjadi perbedaan tegangan karena tidak adanya keseimbangan daya kohesi. Semakin tinggi perbedaan tegangan yang terjadi pada bidang mengakibatkan kedua zat cair itu susah bercampur. Tegangan yang terjadi pada air akan bertambah dengan penambahan garam-garam anorganik atau senyawa-senyawa.

D. Kohesi dan Adhesi

Gaya kohesi adalah gaya tarik menarik antara molekul dari zat-zat yang sama, misalnya antara molekul-molekul air. Kohesi berbanding lurus dengan kerapatan suatu benda, sehingga bila kerapatan semakin besar maka kohesi yang akan didapatkan semakin besar.

Dalam pada ini, benda berbentuk padat memiliki kohesi yang paling besar; dalam bentuk cair lebih lemah, dan dalam bentuk gas yang memiliki kohesi yang paling lemah.

Contoh:

- Gaya tarik menarik antara molekul kayu membentuk kayu.
- Gaya tarik menarik antara molekul kapur membentuk kapur batang.
- Gaya tarik menarik antara molekul-molekul gula membentuk butiran gula pasir.
- Gaya adhesi adalah gaya tarik menarik antara molekul dari zat-zat yang berbeda, misalnya antara molekul air dengan molekul gas.

Contoh:

- Tinta dapat menempel di kertas.
- Kapur/tinta dapat menempel di papan tulis.
- Semen dapat melekatkan batu dengan pasir.
- Cat dapat menempel pada tembok.

Kohesi dan adhesi memengaruhi bentuk permukaan cairan (meniskus) dalam suatu wadah. Bila cairan tersebut memiliki adhesi yang lebih besar daripada kohesi, maka meniskus yang akan didapatkan adalah meniskus cekung, seperti permukaan air dalam wadah gelas.

Jika gaya adhesi lebih besar dari gaya kohesi, sudut kontak permukaan zat cair dengan dinding tabung $<90^\circ$. Sebaliknya, jika gaya adhesi lebih besar dari gaya kohesi, sudut kontak permukaan zat cair dengan dinding tabung $>90^\circ$.

Pengaruh gaya adhesi dan kohesi terhadap zat cair menyebabkan terjadinya peristiwa-peristiwa:

1. *Meniskus cembung dan meniskus cekung*

Jika adhesi lebih besar dari pada kohesi maka permukaan (meniskus) zat cair dalam pipa kapiler cekung, misalnya pada pipa yang diisi dengan air (pipa kiri). sebaliknya jika gaya kohesi lebih besar maka permukaan zat cair dalam pipa kapiler akan cembung, misalnya pipa yang diisi dengan air raksa (pipa kanan).

Dalam kehidupan sehari-hari juga dapat dijumpai peristiwa adhesi dan kohesi, misalnya ketika ada air yang jatuh di atas permukaan daun tertentu akan membentuk bola air. Hal tersebut dikarenakan gaya kohesi lebih besar dari adhesi.

2. *Kapilaritas*

Kapilaritas adalah meresapnya zat cair melalui celah-celah sempit atau pipa rambut yang disering disebut sebagai pipa kapiler. Gejala ini disebabkan karena adanya gaya adhesi atau kohesi antara zat cair dan dinding celah tersebut. Zat cair yang dapat membasahi dinding kaca pipa kapiler memiliki gaya adhesi antara pipa kapiler dengan dinding pipa kapiler lebih besar. Sedangkan zat cair yang tidak membasahi dinding kaca pipa kapiler memiliki gaya kohesi yang lebih besar. Hal ini akan memengaruhi tinggi rendahnya permukaan zat cair pada pipa kapiler.

Contoh kapilaritas dalam kehidupan sehari-hari:

- Naiknya minyak tanah melalui sumbu kompor.
- Naiknya minyak tanah melalui sumbu pada lampu tempel.
- Baiknya air tanah sampai ke daun melalui pembuluh tapis.
- Menetesnya air pada kain dalam ember yang semampai.

3. *Tidak berlakunya hukum bejana berhubungan.*

Jika pada bejana berhubungan terdapat pipa kapiler atau terdapat perbedaan yang signifikan dari diameter pipa-pipanya maka permukaan zat cair dalam pipa kecil akan lebih tinggi dibandingkan permukaannya pada pipa yang besar sehingga hukum bejana berhubungan tidak berlaku.

E. Kapilaritas

Kapilaritas merupakan suatu fenomena naik atau turunnya zat cair dalam suatu pipa sempit (pipa kapiler). Semakin kecil pipa semakin besar kenaikan atau penurunan zat cair. Gejala kapilaritas banyak dimanfaatkan dalam kehidupan sehari-hari. Misalnya minyak tanah melalui sumbu kompor, pengisapan air oleh tanaman (naiknya air dari akar menuju daun-daunan melalui pembuluh kayu pada batang) dan peristiwa pengisapan air oleh kertas isap atau kain.

Kadang-kadang gejala kapilaritas merugikan, misalnya ketika hari hujan, air akan menggenang akan merambat naik melalui pori-pori dinding sehingga menjadi lembab. Dinding yang lembab tidak baik untuk kesehatan.

Permukaan zat cair yang membasahi dinding, misalnya air, akan naik. Adapun yang tidak membasahi dinding, seperti raksa, akan turun. Dalam kehidupan sehari-hari, contoh-contoh gejala kapiler adalah sebagai berikut. Minyak tanah naik melalui sumbu lampu minyak tanah atau sumbu kompor, dinding rumah basah pada musim hujan, air tanah naik melalui pembuluh kayu.

Contoh kapilaritas dalam kehidupan sehari-hari:

1. Naiknya minyak pada sumbu kompor dan obor minyak tanah.
2. Naiknya air tanah menuju daun pada tumbuhan.
3. Meresapnya air pada kain yang direndam.
4. Basahnya tisu yang salah satu ujungnya terendam air.
5. Naiknya air pada musim hujan sehingga dinding rumah basah.
6. Air menggenang dapat diserap dengan kain pel, spons, atau kertas isap.
7. Cairan tinta yang tumpah dapat diserap oleh kapur tulis atau kertas isap.

Peristiwa air membasahi dinding, atau raksa tidak membasahi dinding dapat dijelaskan dengan memperhatikan gaya tarik-menarik antarpartikel. Gaya tarik-menarik antarpartikel sejenis disebut *kohesi*, sedangkan gaya tarik menarik antarpartikel tidak sejenis disebut *adhesi*. Air membasahi dinding kaca karena adanya gaya kohesi antarpartikel air yang lebih kecil daripada

gaya adhesi antara partikel air dan partikel dinding kaca. Sedangkan, raksa memiliki gaya kohesi lebih besar daripada gaya adhesinya dengan dinding kaca sehingga tidak membasahi dinding kaca. Gaya adhesi air yang lebih besar dari kohesinya menyebabkan permukaan air berbentuk meniskus cekung, sedangkan gaya kohesi raksa lebih besar dari gaya adhesinya sehingga menyebabkan permukaan raksa berbentuk meniskus cembung. Jika zat cair dimasukkan ke dalam suatu pipa kapiler, permukaan zat cair tersebut akan melengkung. Permukaan melengkung zat cair di dalam pipa disebut **meniskus**.

F. Densitas (Massa Jenis)

Massa jenis (densitas) adalah pengukuran massa setiap satuan volume benda. Semakin tinggi massa jenis suatu benda, maka semakin besar pula massa setiap volumenya. Massa jenis rata-rata setiap benda merupakan total massa dibagi dengan total volumenya. Sebuah benda yang memiliki massa jenis lebih tinggi (misalnya besi) akan memiliki volume yang lebih rendah daripada benda bermassa sama yang memiliki massa jenis lebih rendah (misalnya air).

Satuan SI massa jenis adalah kilogram per meter kubik ($\text{kg}\cdot\text{m}^{-3}$)

Massa jenis berfungsi untuk menentukan zat. Setiap zat memiliki massa jenis yang berbeda. Dan satu zat berapapun massanya berapapun volumenya akan memiliki massa jenis yang sama.

Rumus untuk menentukan massa jenis adalah:

$$\rho = \frac{m}{v}$$

dengan,

ρ : adalah massa jenis

m : adalah massa

v : adalah volume

Satuan massa jenis dalam CGS [centi-gram-sekon] adalah: gram per sentimeter kubik (g/cm^3).

- $1 \text{ g/cm}^3 = 1000 \text{ kg/m}^3$
- Massa jenis air murni adalah 1 g/cm^3 atau sama dengan 1000 kg/m^3

Selain karena angkanya yang mudah diingat dan mudah dipakai untuk menghitung, maka massa jenis air dipakai perbandingan untuk rumus ke-2 menghitung massa jenis, atau yang dinamakan 'Massa Jenis Relatif'

Rumus massa jenis relatif = Massa bahan/Massa air yang volumenya sama

Daftar Pustaka

- Arie Julianto. (2012, Oktober 3). Densitas. Diperoleh 17 Oktober 2014. <http://blogs.unpad.ac.id/ariejulianto/2012/10/03/hello-world/>
- Estien Yazid. (2005). *Kimia Fisika Untuk Paramedis*. Gresik: Penerbit Andi
- Joyce James, et al. (2008). *Prinsip-Prinsip Sains untuk Keperawatan*. Jakarta: Penerbit Erlangga.
- Yohanes. (2010). *Mekanika dan Fluida 2*. Tangerang: PT. Kandel
- Wikipedia. (2014, September 22). Tegangan Permukaan. Diperoleh 17 Oktober 2014. http://id.wikipedia.org/wiki/Tegangan_permukaan

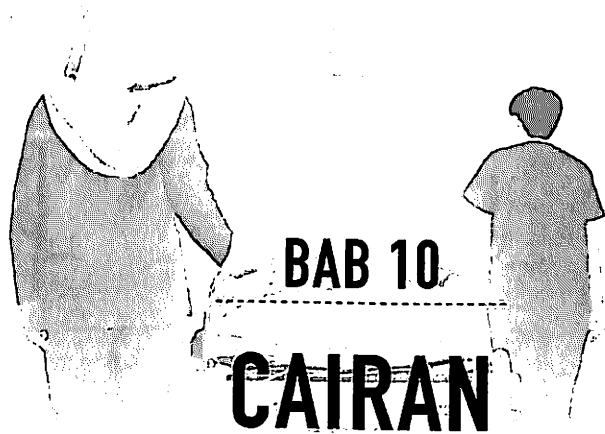

A. Definisi Air

Air adalah unsur yang tidak dapat dipisahkan dari kehidupan manusia. Bahkan dapat dipastikan tanpa pengembangan sumber daya air secara konsisten peradaban manusia tidak akan mencapai tingkat yang dinikmati sampai saat ini. Oleh karena itu, pengembangan dan pengolahan sumber daya air merupakan dasar peradaban manusia (Sunaryo,dkk, 2005).

Secara umum dapat dijelaskan bahwa air merupakan substansi kimia dengan rumus kimia H_2O di mana satu molekul air tersusun atas dua atom hydrogen yang terikat dengan kovalen pada satu atom oksigen. Air berbentuk tidak berwarna, tidak berasa dan tidak berbau dalam keadaan standar, yakni pada tekanan 100kpa (1bar) dan temperatur 273,15 K (0°C). zat kimia ini adalah suatu pelarut mutlak yang mempunyai kekuatan untuk melarutkan banyak zat kimia lain, layaknya garam-garam, gula, asam, lebih dari satu tipe gas serta banyak tipe jenis molekul organik.

B. Air dalam Tubuh

Air tidak dapat disimpan di dalam tubuh, tetapi 60% dari berat badan total adalah air. Muntah berlebihan atau diare berkepanjangan dapat mengancam nyawa jika air dan elektrolit yang hilang tidak diganti. Hal ini pada bayi lebih berbahaya, karena bayi memiliki kandungan air dalam tubuh lebih tinggi (70%). Pasien yang mengalami luka bakar derajat tiga juga dapat mengalami kematian akibat kehilangan cairan dan bukan akibat lukanya. Presentase air dalam tubuh tergantung dari usia, jenis kelamin, dan jumlah lemak tubuh. Jaringan lemak (adiposa) mengandung lebih sedikit air dibandingkan tulang.

C. Cairan Tubuh

Cairan tubuh merupakan sarana untuk transpor zat makanan maupun sisa-sisa metabolisme, membawa nutrisi (komponen makanan) mulai dari proses absorpsi dan mendistribusikannya sampai ke tingkat intraseluler di mana nutrisi akan mengalami proses metabolisme. Hasil metabolismenya akan didistribusikan ke seluruh tubuh dan ekskresinya akan dikeluarkan dari tubuh. Komposisi cairan tubuh. Zat yang terlarut dalam cairan tubuh terdiri atas elektrolit dan nonelektrolit.

Cairan tubuh merupakan objek homeostasis:

1. *Dalam cairan tubuh* diatur keseimbangan bermacam-macam elektrolit misalnya: natrium, kalium, kalsium, magnesium, dan hidrogen perioksida.
2. *Mengatur keseimbangan asam dan basa* di mana kekuatan senyawa yang bersifat asam berada dalam keadaan seimbang dan dibantu oleh zat, berfungsi sebagai *buffer* cairan tubuh.
3. *Cairan tubuh* diatur agar suhunya selalu konstan yaitu 30°C dengan cara mekanisme produksi panas oleh hati dan otot, serta mekanisme pelepasan panas tubuh oleh kulit dan hipotalamus sebagai pusat pengendaliannya.

D. Kompartemen Cairan Ekstraseluler dan Intraseluler Plasma

1. Cairan intraseluler adalah cairan yang berada dalam sel merupakan jumlah cairan terbanyak, $\pm 70\%$ dari jumlah total air dalam tubuh mengandung mengandung elektrolit, kalium fosfat dan bahan makan seperti glukosa dan asam amino. Kerja enzim dalam sifatnya konstan, memecah, dan membangun kembali sebagaimana dalam semua metabolisme untuk mempertahankan keseimbangan cairan. Volume cairan intrasel tidak dapat diukur, akan tetapi dapat dihitung dengan mengurangi volume CES air tubuh total (ATT). Selain itu, juga dapat diukur dengan prinsip pengenceran sama dengan yang digunakan untuk mengukur ruang-ruang tubuh lainnya.
2. Cairan ekstraseluler adalah cairan yang berada di luar sel jumlahnya $\pm 30\%$ dari cairan seluruh tubuh. Volume CES sukar diukur karena batas-batas ruang petak ini sukar ditetapkan dan sedikit zat-zat yang membaur secara cepat dalam semua bagian ruang petak ini sambil tetap berada dalam ruang eksternal. Cairan ekstraseluler terbagi menjadi tiga yaitu:
 - a. Cairan *interstisial*: cairan yang berada di antara sel jaringan. Volume cairan interstisial tidak dapat diukur langsung karena sukar untuk mendapatkan sampel cairan tersebut dan zat yang berbaur dalam cairan interstisial juga berbaur dengan plasma sehingga dapat dihitung dengan mengurangkan volume plasma dari volume CES.
 - b. Cairan *intravaskular* (plasma): cairan yang berada dalam pembuluh darah. Cairan ini berisi cairan darah yang membawa oksigen masuk ke dalam jaringan dan CO_2 keluar dari jaringan.
 - c. Cairan *limfe*: cairan yang berada di dalam pembuluh limfe. Cairan ini beredar di seluruh tubuh yang berfungsi mengangkut partikel protein masuk ke dalam pembuluh darah.
 - d. Cairan *transeluler*: cairan yang berada di tempat-tempat khusus misalnya cairan otak, cairan sendi, cairan dalam bola mata, rongga pleura, dan peritoneum.

Cairan ekstrasel pada sel hidup terutama interstisial dan plasma merupakan tempat pengambilan O_2 , zat nutrisi, dan pembuangan sisa metabolit serta merupakan lingkungan hidup yang harus dijaga kelestariannya dengan cara homeostasis agar sel tetap hidup secara baik dan letaknya dalam tubuh.

Prinsip dasar keseimbangan cairan:

1. Air bergerak cepat melintasi membran sel karena osmolaritas cairan interseluler dan ekstraseluler.
2. Membran sel hampir sangat impermeabel terhadap banyak zat terlarut karena jumlah osmol dalam cairan ekstraseluler atau intraseluler konstan.

Transpor cairan dalam tubuh:

1. Difusi: Pergerakan molekul melintasi membran semipemeabel dari kompartemen berkonsentrasi tinggi menuju kompartemen rendah. Difusi cairan berlangsung melalui pori-pori tipis membran kapiler. Laju difusi dipengaruhi: ukuran molekul, konsetrasi larutan, dan temperatur larutan
2. Filtrasi: Proses perpindahan cairan dan solut (substansi yang terlarut dalam cairan) melintasi membran bersama-sama dari kompartemen bertekanan tinggi menuju kompartemen bertekanan rendah. Contoh Filtrasi adalah pergerakan cairan dan nutrien dari kapiler menuju cairan interstitial di sekitar sel.
3. Osmosis: Pergerakan dari solven (pelarut) murni (air) melintasi membran sel dari larutan berkonsentrasi rendah (cairan) menuju berkonsentrasi tinggi (pekat).
4. Transpor Aktif: Proses transpor aktif memerlukan energi metabolisme. Proses transpor aktif penting untuk mempertahankan keseimbangan natrium dan kalsium antara cairan intraseluler dan ekstraseluler. Dalam kondisi normal, konsentrasi natrium lebih tinggi pada cairan intraseluler dan kadar kalium lebih tinggi pada cairan ekstraseluler.

E. Berat Jenis

Berat jenis didefinisikan sebagai massa suatu bahan per satuan volum bahan tersebut. Bentuk persamaannya dapat dituliskan sebagai berikut.

$$\text{berat jenis} = \frac{\text{berat}}{\text{volume}}$$

Satuan berat jenis adalah kg/dm^3 atau g/mL , dan g/liter . Berat jenis mempunyai harga konstan pada suatu temperatur tertentu dan tidak tergantung pada jumlah bahan cuplikan (sampel). Dikenal beberapa alat yang dapat menentukan berat jenis, yaitu aerometer, piknometer, dan neraca *Whesthphal*. Untuk pekerjaan secara rutin di laboratorium terdapat peralatan elektronik untuk menentukan berat jenis.

1. Menentukan berat jenis zat cair dengan aerometer

Menentukan berat jenis dengan aerometer berdasarkan pada prinsip Archimedes. Setiap benda yang dicelupkan ke dalam suatu zat cair akan mengalami gaya angkat ke atas yang besarnya sama dengan zat cair yang dipindahkan, karena adanya benda tersebut dalam zat cair. Aerometer berbentuk sebuah silinder yang berlubang. Agar aerometer dapat tercelup dengan posisi yang tepat. (skala tercelup dalam cairan), maka aerometer diisi dengan butir-butir timbal (Pb). Skala pada aerometer menunjukkan berat jenis cairan. Semakin kecil berat jenis cairan, aerometer akan tercelup semakin dalam, sehingga skala pada aerometer menunjukkan angka yang semakin besar dari atas ke bawah.

2. Menentukan berat jenis dengan piknometer

Berat jenis suatu zat dapat dihitung yaitu dengan mengukur secara langsung berat zat dalam piknometer (dengan menimbang) dan volum zat (ditentukan dengan piknometer). Volum zat padat yang tidak beraturan dapat ditentukan secara tidak langsung dengan menggunakan piknometer. Bila volum dan berat zat tersebut telah diketahui, maka dapat dihitung berat jenisnya.

Menentukan berat jenis dengan piknometer:

$$\text{berat jenis zat cair} = \frac{\text{berat zat cair dalam pikno meter}}{\text{volume zat cair dalam pikno meter}}$$

Berat zat cair dalam piknometer = (berat piknometer + berat zat cair) - berat piknometer kosong

$$\text{Volume zat cair dalam piknometer} = \text{volume piknometer}$$

Volume piknometer harus ditentukan lebih dahulu dengan menggunakan zat cair lain yang telah diketahui berat jenisnya. Penentuan berat jenis zat padat yang mempunyai bentuk tidak beraturan dengan piknometer. Volume zat padat yang mempunyai bentuk tidak beraturan dapat ditentukan secara tidak langsung dengan menggunakan zat cair yang telah diketahui berat jenisnya.

$$\text{Volume zat padat} = \text{volume piknometer} - \text{volume zat cair}$$

Berat jenis zat padat dengan bentuk yang tidak beraturan:

$$= \frac{\text{berat zat padat dalam piknometer}}{\text{volume piknometer} - \text{volume zat cair}}$$

Berat jenis dapat dinyatakan dengan simbol r atau d .

F. Elektrolit

Larutan adalah suatu campuran homogen antara dua zat atau lebih di mana partikel-partikel dari komponen-komponen penyusunnya tersebut secara merata. Komponen-komponen larutan adalah pelarut atau (biasanya dengan jumlah sedikit). Air mempunyai beberapa kelebihan untuk menjadi pelarut yang umum ditemui dan digunakan. Hal ini antara lain karena ketersediaan air yang melimpah di alam. Di samping itu, sifat air yang

mampu melarutkan berbagai macam zat, menyebabkan reaksi kimia sebagian besar berlangsung dalam pelarut air dapat membentuk larutan.

Tetapi tidak hanya semua larutan berwujud cair saja, misalnya udara yang merupakan campuran dari berbagai macam gas. Ada juga campuran berupa padatan, misalnya emas 23 karat yang merupakan campuran logam emas dan tembaga.

Elektrolit adalah suatu zat yang larut atau terurai ke dalam bentuk ion-ion dan selanjutnya larutan menjadi konduktor elektrik, ion-ion merupakan atom-atom bermuatan elektrik. Elektrolit bisa berupa air, asam, basa atau berupa senyawa kimia lainnya. Elektrolit umumnya berbentuk asam, basa, atau garam. Beberapa gas tertentu dapat berfungsi sebagai elektrolit pada kondisi tertentu misalnya pada suhu tinggi atau tekanan rendah. Elektrolit kuat identik dengan asam, basa, dan garam kuat.

Elektrolit merupakan senyawa yang berikatan ion dan kovalen polar. Sebagian besar senyawa yang berikatan ion merupakan elektrolit sebagai contoh ikatan ion NaCl yang merupakan salah satu jenis garam yakni garam dapur. NaCl dapat menjadi elektrolit dalam bentuk larutan dan lelehan atau bentuk liquid dan aqueous. Sedangkan dalam bentuk solid atau padatan senyawa ion tidak dapat berfungsi sebagai elektrolit.

Apakah yang menyebabkan larutan elektrolit dapat menghantarkan arus listrik?

Berdasarkan percobaan yang dilakukan oleh Svante August Arrhenius (1884), seorang ahli kimia berkebangsaan Swedia, diketahui bahwa jika arus listrik dialirkan pada suatu larutan akan terjadi proses ionisasi (penguraian) yang menghasilkan ion-ion.

Terjadi pada zat padat ionik yang dilelehkan. Ikatan ion terputus pada saat pelelehan dan terurai menjadi ion-ion. Misalnya senyawa $\text{NaCl}(l)$, $\text{KCl}(s)$, dan $\text{CaO}(s)$ tidak dapat menghantarkan arus listrik. Peristiwa penguraian suatu larutan atau lelehan menjadi ion-ion yang bergerak bebas inilah yang memungkinkan suatu larutan dapat menghantarkan listrik.

Contoh beberapa reaksi ionisasi dari larutan-larutan elektrolit adalah sebagai berikut.

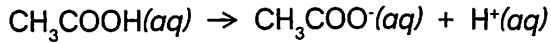
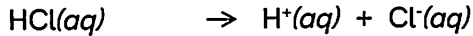
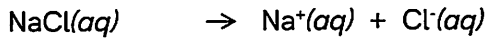

Sebaliknya, larutan nonelektrolit tidak dapat menghantarkan arus listrik, karena dalam larutannya tidak menghantarkan ion-ion. Jadi, dengan kata lain, larutan elektrolit adalah larutan yang di dalamnya mengandung ion-ion, sedangkan larutan nonelektrolit tidak mengandung ion-ion.

1. Jenis Larutan Elektrolit Berdasarkan Daya Hantar Listrik

Pada pengujian daya hantar listrik suatu larutan terlihat beberapa hal, di antaranya lampu menyala terang dan ada gelembung gas, lampu menyala redup atau tidak menyala tetapi ada gelembung gas, serta lampu tidak menyala dan tidak ada gelembung gas. Bagaimana mekanisme ini terjadi? Perhatikan mekanisme hantaran listrik pada hantaran listrik pada larutan HCl berikut?

Larutan HCl di dalam air terurai menjadi kation (H^+) anion (Cl^-). terjadinya hantaran listrik pada larutan HCl disebabkan ion-ion H^+ menangkap elektron pada katode dengan membebaskan gas hidrogen, sedangkan ion-ion Cl^- melepaskan elektron pada anoda dengan menghasilkan gas klorin.

Larutan garam yang kadar garam terlarutnya lebih banyak menghasilkan nyala lampu yang lebih kuat (terang) jika dibandingkan dengan larutan yang kadar garam terlarutnya sedikit. Hal ini menunjukkan bahwa daya hantar listrik pada suatu larutan sangat bergantung pada jumlah ion yang terlarut, makin baik larutan elektrolit tersebut.

Berdasarkan daya hantar listriknya, larutan elektrolit terbagi atas dua jenis, berikut penjelasannya.

a. Larutan elektrolit kuat

Larutan elektrolit kuat adalah zat elektrolit yang terurai sempurna dalam air menghasilkan ion-ionnya. Larutan elektrolit kuat mempunyai derajat ionisasi (α) = 1. *Derajat ionisasi* adalah banyaknya mol zat yang terurai dibagi dengan mol zat mula-mula, atau dirumuskan dengan persamaan matematis.

b. Larutan elektrolit lemah

Larutan elektrolit lemah adalah zat elektrolit yang terurai sebagian dalam air menghasilkan ion-ionnya. Derajat ionisasi larutan elektrolit lemah berkisar antara 0 dan 1 ($0 < \alpha < 1$).

Untuk lebih jelasnya, mari kita perhatikan perhitungan mengenai kedua jenis larutan tersebut. Misalnya, larutan NaCl dengan derajat ionisasi (α) = 1 dan larutan cuka (CH_3COOH) dengan derajat ionisasi (α) = 0,01, dengan jumlah mol kedua zat tersebut sama, yaitu 2 mol.



Jumlah mol ion yang terbentuk = 4 mol.

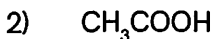

Jumlah mol ion yang terbentuk = 0,04 mol

Ternyata, larutan NaCl menghasilkan ion yang lebih banyak dari pada larutan cuka. Oleh karena itu, NaCl disebut elektrolit kuat, sedangkan cuka disebut elektrolit lemah. Contoh lain larutan elektrolit kuat adalah larutan HCl, larutan soda api (H_2SO_4). Larutan elektrolit lemah contohnya larutan H_2S dan larutan amonia (NH_3).

2. Jenis Larutan Elektrolit Berdasarkan Ikatannya

Jika ditinjau dari ikatan kimianya, larutan elektrolit digolongkan atas dua macam, yaitu:

- a. Senyawa ion
- b. Senyawa kovalen polar

a. Senyawa ion

Senyawa ion merupakan senyawa yang terbentuk dari atom-atom dengan ikatan ion. Senyawa ion yang berwujud padat ion-ionnya tidak dapat bergerak bebas seperti dalam larutan, tetapi dalam wujud lelehannya dapat bergerak bebas. Oleh karena itu senyawa ion yang berwujud padat tidak dapat menghantarkan listrik. Contoh senyawa ion adalah NaCl , MgCl_2 , Na_2O , Al_2S_3 , dan lain-lain.

b. Senyawa kovalen polar

Senyawa kovalen polar merupakan senyawa yang terbentuk dari atom-atom yang berkaitan kovalen dan memiliki perbedaan keelektronegatifan yang besar. Senyawa kovalen polar dalam bentuk murninya merupakan penghantar listrik yang buruk, tetapi jika dilarutkan dalam air menjadi penghantar listrik yang baik. Contoh larutan senyawa kovalen polar adalah sebagai berikut.

- 1) Larutan elektrolit kuat, contohnya HCl , HNO_3 , dan H_2SO_4 .
- 2) Larutan elektrolit lemah, contohnya CH_3COOH dan NH_4OH

Beberapa fungsi elektrolit yaitu:

1. Membantu dalam perpindahan cairan antara ruang dalam sel dan di luar sel terutama dengan adanya natrium. Apabila jumlah natrium dalam CES meningkat maka sejumlah cairan akan berpindah menuju CES untuk keseimbangan cairan.
2. Mengatur keseimbangan asam basa dan menentukan pH darah dengan adanya sistem *Buffer*.
3. Dengan adanya perbedaan komposisi elektrolit di CES dan CIS maka akan terjadi perpindahan yang menghasilkan implus-implus dari saraf dan mengakibatkan terjadinya kontraksi otot. Fungsi transmisi implus dari elektrolit adalah sebagai berikut.
 - a. Kalsium : penting dalam fungsi sel untuk depolarisasi (netralisasi keadaan polar).
 - b. Natrium : mempunyai peranan penting dalam proses osmosis.
 - c. Kalium : mempunyai peranan penting pada sel saraf.
 - d. Magnesium : proses keseimbangan asam basa.

- e. Karbonat : untuk keseimbangan asam basa.
- f. Fosfat : membantu enzim dalam metabolisme karbohidrat.
- g. Protein : membantu proses osmosis sebagai *buffer* keseimbangan asam basa dan membentuk hemoglobin.

Natrium, kalium, dan kalsium sangat penting dalam proses keseimbangan cairan dalam tubuh, sedangkan elektrolit yang mengandung ion positif harus seimbang dengan elektrolit yang mengandung ion negatif.

Daftar Pustaka

- Hani, Ahmadi Ruslan., Handoko Riwidikdo. (2008). *Fisika Kesehatan*. Jogjakarta: Mitra Cendikia Press.
- James, Joyce., Colin Baker., Helen Swain. (2008). *Prinsip-Prinsip Sains untuk Keperawatan*: Erlangga.
- Syaifuddin.(2009). *Fisiologi Tubuh Manusia untuk Mahasiswa Keperawatan*. Jakarta: Salemba Media.
- <http://id.wikipedia.org/wiki/Elektrolit>
- <http://tonimpa.wordpress.com/2013/04/12/laporan-penentuan-berat-jenis/>

ILMU DASAR KEPERAWATAN



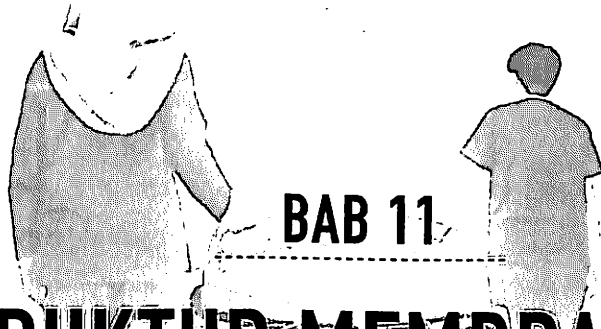

BAB 11

STRUKTUR MEMBRAN SEL (DIFUSI, OSMOSI, FILTRASI, DAN TEKANAN OSMOTIK)

Tujuan Umum

Bagian pertama ini merupakan awal pelaksanaan pembelajaran mengenai landasan pemikiran membran sel. Bab ini terbagi atas 2 (dua) kegiatan belajar atau dilaksanakan selama 2 (dua) kali pertemuan tatap muka dengan maksud untuk memberikan penjelasan pendahuluan kepada mahasiswa berkaitan dengan landasan pemikiran membran sel, difusi, osmosis, tekanan osmotik dan pengertian filtrasi, metabolisme dalam tubuh.

Tujuan Instruksi Khusus

Menjelaskan tentang konsep landasan pemikiran membran sel, difusi, osmosis, tekanan osmotik dan pengertian filtrasi, metabolisme dalam tubuh.

A. Struktur Membran Sel

Struktur membran sel yaitu model mozaik fluida yang dikemukakan oleh Singer dan Nicholson pada tahun 1972. Pada teori mozaik fluida membran merupakan 2 lapisan lemak dalam bentuk fluida dengan molekul lipid yang dapat berpindah secara lateral di sepanjang lapisan membran. Protein membran tersusun secara tidak beraturan yang menembus lapisan lemak. Jadi dapat dikatakan membran sel sebagai struktur yang dinamis di mana komponen-komponennya bebas bergerak dan dapat terikat bersama dalam berbagai bentuk interaksi semipermanen. Komponen penyusun membran sel antara lain adalah fosfolipid, protein, oligosakarida, glikolipid, dan kolesterol.

Pada sel hewan membran plasma inilah yang dalam gambar-gambar dianggap sebagai batas luar sel. Pada kenyataannya dengan menggunakan mikroskop cahaya kita tidak akan mampu melihat membran plasma karena ukuran membran plasma ini tebalnya hanya sekitar 75-95 angstrom unit. Jadi garis gelap yang nampak membatasi sel di sebelah luar sebenarnya adalah bukan membran plasma tapi bagian sitoplasma yang berwarna akibat perembesan zat warna yang digunakan untuk pemeriksaan, dengan menggunakan mikroskop elektron membran sel ternyata terdiri dari 3 lapisan yang fungsional merupakan satu kesatuan yang oleh **Robertson** disebut "unit membran".

Tahun 1902, **Overton** menyajikan suatu teori yang mengatakan bahwa membran sel merupakan lapisan lipid yang tipis karena melihat kenyataan bahwa zat-zat yang larut dalam lipid dapat melewati membran plasma.

Banyak teori tentang membran plasma dikemukakan oleh para ahli tetapi pada dasarnya ada dua kelompok teori tentang susunan membran plasma yaitu:

1. **Leaflet Theory** yang menyatakan bahwa membran plasma tersusun atas lapisan-lapisan.
2. **Teori Globular** yang menyatakan bahwa membran plasma tersusun bola-bola yang berderet.

Komponen utama membran sel terdiri atas fosfolipid, selain itu terdapat senyawa lipid seperti sfingomyelin, kolesterol, dan glikolipida. Fosfolipid memiliki dua bagian yaitu bagian yang bersifat hidrofilik dan bagian yang

bersifat hidrofobik. Bagian hidrofobik merupakan bagian yang terdiri atas asam lemak. Sedangkan bagian hidrofilik terdiri atas gliserol, fosfat, dan gugus tambahan seperti kolin, serin, dan lain-lain. Penamaan fosfolipid dan sifat masing-masing akan bergantung pada jenis gugus tambahan yang dimiliki oleh fosfolipid. Jenis-jenis fosfolipid penyusun membran sel antara lain adalah: *phosfokolin* (pc), *phosfoetanolamin* (pe), *phosfoserin* (ps), dan *phosfoinositol* (pi). Secara alami di alam fosfolipid akan membentuk struktur misel (struktur menyerupai bola) atau membran lipid 2 lapis. Karena strukturnya yang dinamis maka komponen fosfolipid di membran dapat melakukan pergerakan dan perpindahan posisi. Pergerakan yang terjadi antara lain adalah pergerakan secara lateral (Pergerakan molekul lipid dengan tetangganya pada monolayer membran) dan pergerakan secara *flip flop* (tipe pergerakan trans bilayer).

Protein integral membran, terintegrasi pada lapisan lipid dan menembus 2 lapisan lipid/transmembran. Protein integral memiliki domain membentang di luar sel dan di sitoplasma. Bersifat amfipatik, mempunyai sekuen heliks protein, hidrofobik, menembus lapisan lipida, dan untaian asam amino hidrofilik. Banyak di antaranya merupakan glikoprotein, gugus gula pada sebelah luar sel. Disintesis di RE, gula dimodifikasi di badan Golgi.

Permukaan luar setiap sel dibatasi oleh selaput halus dan elastis yang disebut membran sel. Membran ini sangat penting dalam pengaturan isi sel, karena semua bahan yang keluar atau masuk harus melalui membran ini. Hal ini berarti, membran sel mencegah masuknya zat-zat tertentu dan memudahkan masuknya zat-zat yang lain. Selain membatasi sel, membran plasma juga membatasi berbagai organel-organel dalam sel, seperti vakuola, mitokondria, dan kloroplas.

Membran plasma bersifat diferensial permeabel, mempunyai pori-pori ultramikroskopik yang dilalui zat-zat tertentu. Ukuran pori-pori ini menentukan besar maksimal molekul yang dapat melalui membran. Selain besar molekul, faktor lain yang memengaruhi masuknya suatu zat ke dalam sel adalah muatan listrik, jumlah molekul air, dan daya larut partikel dalam air.

Membran sel terdiri atas dua lapis molekul fosfolipid (lemak yang bersenyawa dengan fosfat). Bagian ekor dengan asam lemak yang bersifat hidrofobik (nonpolar), kedua lapis molekul tersebut saling berorientasi ke

dalam. Sedangkan, bagian kepala bersifat hidrofilik (polar) mengarah ke lingkungan yang berair. Selain fosfolipid terdapat juga glikolipid (lemak yang bersenyawa dengan karbohidrat) dan sterol (lemak alkohol terutama kolesterol). Sedangkan, komponen protein terletak pada membran dengan posisi yang berbeda-beda. Beberapa protein terletak perifer, sedangkan yang lain tertanam integral dalam lapis ganda fosfolipid. Beberapa protein membran adalah enzim, sedangkan yang lain adalah reseptor bagi hormon atau senyawa tertentu lainnya. Komposisi lipid dan protein penyusun membran bervariasi, tergantung pada jenis dan fungsi membran itu sendiri.

Namun, membran mempunyai ciri-ciri yang sama, yaitu bersifat permeabel selektif terhadap molekul-molekul. Sehingga, membran sel dapat mempertahankan bentuk dan ukuran sel.

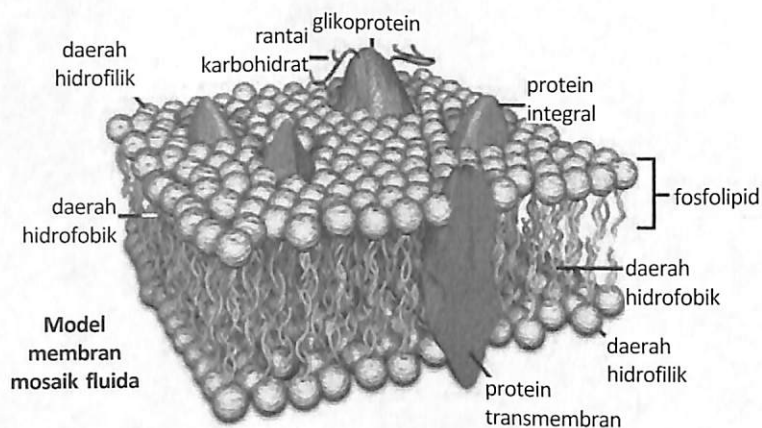

Gambar 11.1 Komponen struktural membran sel

Sumber: Verniory et al. 1973

B. Fungsi Membran Sel

Salah satu fungsi dari membran sel adalah sebagai lalu lintas molekul dan ion secara dua arah. Molekul yang dapat melewati membran sel antara lain ialah molekul hidrofobik (CO_2 , O_2), dan molekul polar yang sangat kecil (air, etanol). Sementara itu, molekul lainnya seperti molekul polar dengan ukuran besar (glukosa), ion, dan substansi hidrofilik membutuhkan mekanisme khusus agar dapat masuk ke dalam sel.

Banyaknya molekul yang masuk dan keluar membran menyebabkan terciptanya lalu lintas membran. Lalu lintas membran digolongkan menjadi dua cara, yaitu dengan transpor pasif untuk molekul-molekul yang mampu melalui membran tanpa mekanisme khusus dan transpor aktif untuk molekul yang membutuhkan mekanisme khusus.

Pada sel eukariota, membran sel yang membungkus organel-organel di dalamnya, terbentuk dari dua macam senyawa yaitu lipid dan protein, umumnya berjenis fosfolipid seperti senyawa antara fosfatidil etanolamina dan kolesterol, yang membentuk struktur dengan dua lapisan dengan permeabilitas tertentu sehingga tidak semua molekul dapat melalui membran sel, namun di sela-sela molekul fosfolipid tersebut, terdapat transporter yang merupakan jalur masuk dan keluarnya zat-zat yang dibutuhkan dan tidak dibutuhkan oleh sel.

Nilai permeabilitas air pada membran ganda dari berbagai komposisi lipid berkisar antara 2 hingga $1.000 \times 10^{-5} \text{ cm}^2/\text{dt}$. Angka tertinggi ditemukan pada membran plasma pada sel epitelial ginjal, beberapa sel glia dan beberapa sel yang dipengaruhi oleh protein membran dari jenis akuaporin. Akuaporin-2 memungkinkan adanya transporter air yang peka terhadap vasopresin, sedang ekspresi akuaporin-4 ditemukan sangat tinggi pada beberapa sel glia dan ependimal.

Pada tahun 1972, Seymour Jonathan Singer dan Garth Nicholson mengemukakan model mosaik fluida yang disusun berdasarkan hukum-hukum termodinamika untuk menjelaskan struktur membran sel.

Pada model ini, protein penyusun membran dijabarkan sebagai sekelompok molekul globular heterogenus yang tersusun dalam struktur amfipatik, yaitu dengan gugus ionik dan polar menghadap ke fase akuatik, dan gugus nonpolar menghadap ke dalam interior membran yang disebut matriks fosfolipid dan bersifat hidrofobik. Himpunan-himpunan molekul globular tersebut terbenam sebagian ke dalam matriks fosfolipid tersebut. Struktur membran teratur membentuk lapisan ganda fluida yang diskontinu, dan sebagian kecil dari matriks fosfolipid berinteraksi dengan molekul globular tersebut sehingga struktur mosaik fluida merupakan analogi lipoprotein atau protein integral di dalam larutan membran ganda fosfolipid.

C. Fungsi Transportasi Membran Sel

Ada banyak fungsi yang dilakukan oleh membran sel salah satunya adalah untuk pengangkutan zat dari luar atau ke dalam sel.

Rangka sitoskeleton merupakan membran sel yang bekerja sebagai penutup untuk organel internal dan melindungi mereka. Fungsi ini sangat vital dalam sel-sel hewan, yang kekurangan dinding sel. Rangka membran sitoskeleton ini (jaringan selular 'kerangka' yang terbuat dari protein dan terkandung dalam sitoplasma) dan memberi bentuk pada sel. Para mikrofilamen sitoskeleton melekat pada protein tertentu dalam membran sel, terutama yang bagian integral. Mikrofilamen ini juga telah memegang protein di tempat, sebagai yang terakhir memiliki kecenderungan untuk bergerak. Ilustrasi di bawah ini menunjukkan sitoskeleton karena tersuspensi dalam sitoplasma dan melekat ke membran sel.

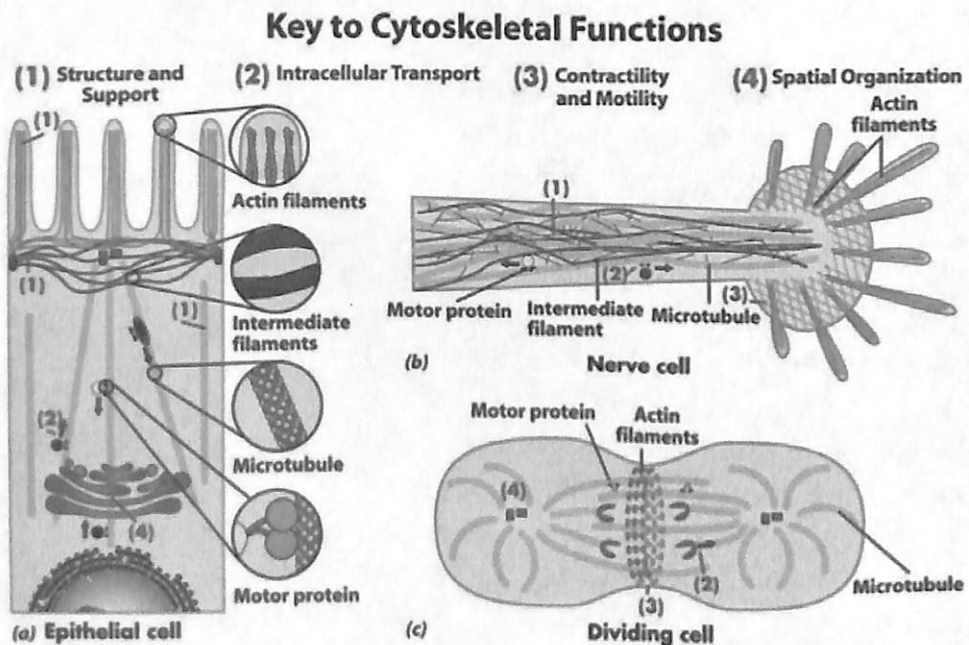

Sumber: Karp & Geer, 2005

Gambar 11.2 Sitoskeleton di dalam sel

Fungsi lain yang penting dari membran sel adalah transportasi molekul dan ion masuk dan keluar dari sel. Membran semipermeabel yang

memungkinkan molekul tertentu untuk bebas bergerak di atasnya. Sebagian besar hidrofobik kecil (tidak ada afinitas untuk air) molekul melewati membran ini secara bebas. Beberapa molekul bersifat hidrofilik kecil juga dapat berhasil. Tetapi yang lain harus dilakukan melintasi membran. Mutasi molekul melintasi membran mungkin atau mungkin tidak memerlukan penggunaan energi sel.

Transportasi sel merupakan salah satu fungsi penting membran plasma. Selain memberikan dukungan kepada sitoskeleton dan mengangkut molekul dan ion, membran sel memiliki berbagai fungsi lain juga.

a. Interaksi dengan sel lain

Membran ini juga bertanggung jawab untuk melampirkan sel pada matriks ekstraseluler (bahan nonhidup yang ditemukan di luar sel), sehingga sel dapat mengelompokkan bersama-sama untuk membentuk jaringan.

b. Komunikasi dengan sel lain

Molekul-molekul protein dalam membran sel menerima sinyal dari sel lain atau lingkungan luar dan mengubah sinyal ke pesan, yang diteruskan ke organel dalam sel.

c. Melakukan aktivitas metabolik

Dalam beberapa sel, molekul protein tertentu kelompok bersama untuk membentuk enzim, yang melakukan reaksi metabolisme dekat permukaan dalam dari membran sel.

D. Mekanisme Proses-Proses yang Terjadi pada Membran Sel

Dari penjelasan di depan, Anda telah mengetahui bahwa sel merupakan penyusun jaringan tumbuhan dan hewan. Segala aktivitas terjadi dalam sel, sehingga fungsi jaringan pun dapat dilakukan dengan baik. Tentunya di sini ada hubungan antara sel satu dengan yang lain, terutama dalam hal transpor zat-zat untuk proses metabolisme tumbuhan. Zat-zat tersebut keluar masuk sel dengan melewati membran sel. Cara zat melewati membran sel melalui beberapa mekanisme berikut.

a. Transpor Pasif

Transpor pasif merupakan perpindahan zat yang tidak memerlukan energi. Perpindahan zat ini terjadi karena perbedaan konsentrasi antara zat atau larutan. Transpor pasif melalui peristiwa difusi, osmosis, dan difusi terbantu.

1. Difusi

Difusi merupakan proses perpindahan suatu zat yang terjadi secara spontan ketika ada perbedaan tekanan difusi, dari tekanan yang tinggi ke arah tekanan yang lebih rendah. Tekanan difusi berkorelasi positif dengan konsentrasi zat tersebut. Artinya, semakin tinggi konsentrasinya, semakin tinggi pula tekanan difusi zat tersebut. Ada beberapa faktor yang memengaruhi kecepatan difusi, di antaranya suhu dan zat yang berdifusi. Dengan naiknya suhu, energi kinetik yang dimiliki molekul suatu zat menjadi lebih tinggi sehingga pergerakan molekul zat menjadi lebih cepat.

Zat yang memiliki berat molekul kecil akan lebih cepat berdifusi dibandingkan zat dengan berat molekul besar. Oleh karena itu, zat yang paling mudah berdifusi adalah gas. Cairan relatif lebih lambat berdifusi dibandingkan dengan gas. Tidak seluruh molekul dapat berdifusi masuk ke dalam sel. Membran sel terdiri atas molekul-molekul fosfolipid dengan pori-pori ultramikroskopik yang dapat melewatkan molekul-molekul berukuran kecil dan ion. Molekul-molekul yang dapat melewati membran sel di antaranya adalah oksigen, karbon dioksida, air, dan beberapa mineral yang larut dalam air. Molekul berukuran sedang, seperti molekul gula dan asam amino, tidak dapat berdifusi melewati membran sel. Pertukaran O_2 dan CO_2 pada proses respirasi hewan merupakan salah satu contoh difusi. Pada prinsipnya, pada difusi membran sel bersifat pasif. Membran sel tidak mengeluarkan energi untuk memindahkan molekul ke luar maupun ke dalam sel.

2. Osmosis

Secara luas, proses osmosis diartikan sebagai proses perpindahan pelarut melewati sebuah membran semipermeabel. Secara sederhana, osmosis dapat diartikan sebagai proses difusi air sebagai pelarut, melewati sebuah membran semipermeabel. Masuknya air ini dapat menyebabkan tekanan air yang disebut tekanan osmotik. Pada sel tanaman disebut tekanan turgor.

Terdapat tiga sifat larutan yang dapat menentukan pergerakan air pada osmosis, yaitu hipertonik, hipotonik, dan isotonik. Suatu larutan dikatakan hipertonik jika memiliki konsentrasi zat terlarut lebih tinggi dibandingkan larutan pembandingnya. Dalam hal ini, larutan pembanding akan bersifat hipotonik karena memiliki konsentrasi zat terlarut lebih kecil. Larutan isotonik, memiliki konsentrasi zat terlarut yang sama dengan larutan pembanding.

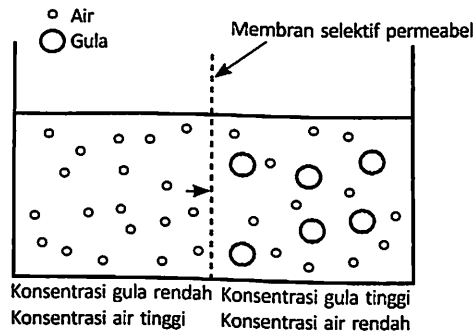

Sumber: Hafid, 2020

Gambar 11.3 Osmosis akan bergerak dari air murni ke larutan hingga tekanan osmotiknya seimbang.

Pergerakan molekul air melalui membran semipermeabel selalu dari larutan hipotonis menuju ke larutan hipertonis sehingga perbandingan konsentrasi zat terlarut kedua larutan seimbang (isotonik). Misalnya, sebuah sel diletakkan di dalam air murni. Konsentrasi zat terlarut di dalam sel lebih besar (hipertonik) karena adanya garam mineral, asam-asam organik, dan berbagai zat lain yang dikandung sel. Dengan demikian, air akan terus mengalir ke dalam sel sehingga konsentrasi larutan di dalam sel dan di luar sel sama. Namun, membran sel memiliki kemampuan yang terbatas untuk mengembang sehingga sel tersebut tidak pecah. Pada sel darah merah, peristiwa ini disebut hemolisis. Pada sel tumbuhan, peristiwa ini dapat teratasi karena sel tumbuhan memiliki dinding sel yang menahan sel mengembang lebih lanjut. Pada sel tumbuhan keadaan ini disebut turgid. Keadaan sel turgid membuat tanaman kokoh dan tidak layu. Di alam, air jarang ditemukan dalam keadaan murni, air selalu mengandung garam-garam dan mineral-mineral tertentu. Dengan demikian, air aktif keluar atau masuk sel. Hal tersebut berkaitan dengan konsentrasi zat terlarut pada sitoplasma. Pada saat air di dalam sitoplasma maksimum, sel akan

mengurangi kandungan mineral garam dan zat-zat yang terdapat di dalam sitoplasma. Hal ini membuat konsentrasi zat terlarut di luar sel sama besar dibandingkan konsentrasi air di dalam sel.

Jika sel dimasukkan ke dalam larutan hipertonik, air akan terus-menerus keluar dari sel. Sel akan mengerut, mengalami dehidrasi, dan bahkan dapat mati. Pada sel tumbuhan, hal ini menyebabkan sitoplasma mengerut dan terlepas dari dinding sel. Peristiwa ini disebut plasmolisis. Dengan demikian, pada saat tertentu, sel perlu meningkatkan kembali kandungan zat-zat dalam sitoplasma untuk menaikkan tekanan osmotik di dalam sel. Cara sel mempertahankan tekanan osmotiknya ini disebut osmoregulasi. Demikian seterusnya, sel selalu aktif dan hal tersebut dilakukan untuk mempertahankan kondisi setimbang antara sel dan lingkungannya. Proses metabolisme membutuhkan air dan mineral atau garam dan berbagai zat yang terkandung dalam sitoplasma. Akibatnya, tekanan osmotik dan konsentrasi molekul-molekul lain berubah sehingga terjadi aliran difusi dan osmosis yang terus-menerus dari sel ke luar atau dari luar ke dalam sel.

3. Difusi Terbantu

Proses difusi terbantu difasilitasi oleh suatu protein. Difusi terbantu sangat tergantung pada suatu mekanisme transpor dari membran sel. Difusi terbantu dapat ditemui pada kehidupan sehari-hari, misalnya pada bakteri *Escherichia coli* yang diletakkan pada media laktosa. Membran sel bakteri tersebut bersifat impermeabel sehingga tidak dapat dilalui oleh laktosa. Setelah beberapa menit kemudian bakteri akan membentuk enzim dari dalam sel yang disebut permease, yang merupakan suatu protein sel. Enzim permease inilah yang akan membuatkan jalan bagi laktosa sehingga laktosa ini dapat masuk melalui membran sel.

b. Transpor Aktif

Transpor aktif merupakan transpor partikel-partikel melalui membran semipermeabel yang bergerak melawan gradien konsentrasi yang memerlukan energi dalam bentuk ATP. Transpor aktif berjalan dari larutan yang memiliki konsentrasi rendah ke larutan yang memiliki konsentrasi tinggi, sehingga dapat tercapai keseimbangan di dalam sel. Adanya muatan listrik di dalam

dan luar sel dapat memengaruhi proses ini, misalnya ion K^+ , Na^+ dan Cl^- . Peristiwa transpor aktif dapat Anda lihat pada peristiwa masuknya glukosa ke dalam sel melewati membran plasma dengan menggunakan energi yang berasal dari ATP. Contoh lain terjadi pada darah di dalam tubuh kita, yaitu pengangkutan ion kalium (K) dan natrium (Na) yang terjadi antara sel darah merah dan cairan ekstrasel (plasma darah). Kadar ion kalium pada sitoplasma sel darah merah tiga puluh kali lebih besar daripada cairan plasma darah. Tetapi kadar ion natrium plasma darah sebelas kali lebih besar daripada di dalam sel darah merah. Adanya pengangkutan ion bertujuan agar dapat tercapai keseimbangan kadar ion di dalam sel.

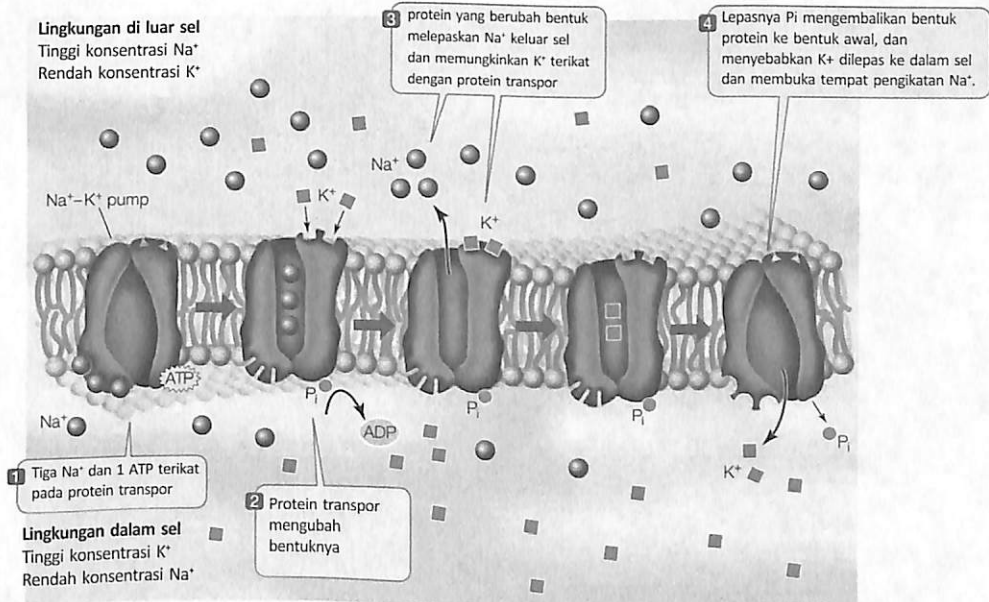

Sumber: Sadava, 2011

Gambar 11.4 Mekanisme Transpor Ion

Perbedaan utama antara transpor aktif, osmosis, dan difusi adalah energi yang dikeluarkan sel. Pada osmosis dan difusi, sel tidak mengeluarkan energi apapun untuk memindahkan zat melewati membran sel karena zat berpindah sesuai dengan gradien konsentrasi. Dengan kata lain, difusi dan osmosis terjadi secara spontan. Transpor aktif merupakan mekanisme pemindahan molekul atau zat tertentu melalui membran sel, berlawanan arah dengan gradien konsentrasi. Oleh karena itu, harus ada energi tambahan

dari sel yang digunakan untuk membantu perpindahan tersebut. Energi tambahan yang digunakan dalam proses transpor aktif berasal dari ATP yang dihasilkan oleh mitokondria melalui proses respirasi. Selain itu, pada membran sel terdapat lapisan protein. Salah satu jenis protein yang terdapat di membran sel tersebut adalah protein transpor. Protein transpor mengenali zat tertentu yang masuk atau keluar sel. Zat yang dipindahkan dengan cara transpor aktif pada umumnya adalah zat yang memiliki ukuran molekul cukup besar sehingga tidak mampu melewati membran sel. Sel mengimbangi tekanan osmosis lingkungannya dengan cara menyerap atau mengeluarkan molekul-molekul tertentu. Dengan demikian, terjadi aliran air masuk atau keluar sel. Kemampuan mengimbangi tekanan osmosis dengan transpor aktif menjadi sangat penting untuk bertahan hidup. Pompa natrium kalium merupakan contoh transpor aktif yang banyak ditemukan pada membran sel. Perpindahan molekul ini menggunakan energi ATP untuk mengeluarkan natrium (Na^+) keluar sel dan bersama dengan itu memasukkan kalium (K^+) ke dalam sel.

Ion Na^+ dan K^+ dengan transpor aktif dapat melewati membran sel. (1) Ion Na^+ terikat pada suatu tempat di protein membran. (2) Ion Na^+ tersusun dengan formasi tertentu untuk dilepaskan ke luar sel. (3) Ion K^+ dari luar diikat. (4) Hal ini merangsang membran sel untuk kembali ke bentuk semula. (5) Ion K^+ dilepaskan protein membran dan masuk ke dalam sel.

Peristiwa transpor aktif dibedakan menjadi dua, yaitu:

1) *Endositosis*

Endositosis merupakan mekanisme pemindahan benda dari luar ke dalam sel. Istilah endositosis berasal dari bahasa Yunani, *endo* artinya ke dalam dan *cytos* artinya sel. Membran sel membentuk pelipatan ke dalam (invaginasi) dan "memakan" benda yang akan dipindahkan ke dalam sel. Di dalam sel, benda tersebut dilapisi oleh sebagian membran sel yang terlepas membentuk selubung. Proses makan pada *Amoeba* adalah contoh mudah untuk menggambarkan proses endositosis. Endositosis membran sel pada *Amoeba*, akan membentuk vakuola. Pada vakuola ini, tempat makanan dicerna, diserap, dan dikeluarkan sisa-sisa.

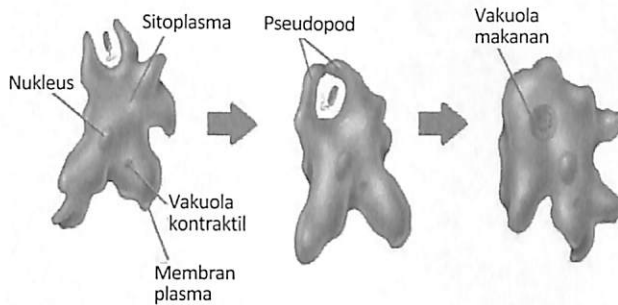

Sumber: Hafid, 2020

Gambar 11.5 Proses fagositosis pada Amoeba

Terdapat tiga bentuk endositosis, yaitu **fagositosis**, **pinositosis**, dan **endositosis dengan bantuan reseptor**. Proses makan pada *Amoeba* merupakan contoh fagositosis. Pada proses fagositosis, benda yang dimasukkan ke dalam sel berupa zat atau molekul padat. Adapun pada pinositosis berupa zat cair. Berbeda dengan fagositosis dan pinositosis, pada endositosis dengan bantuan reseptor hanya menerima molekul yang sangat spesifik. Di dalam lekukan membran plasma terdapat reseptor protein yang akan berikatan dengan protein molekul yang akan diterima sel.

2) Eksositosis

Eksositosis adalah proses keluarnya suatu zat ke luar sel. Proses ini dapat Anda lihat pada proses kimia yang terjadi dalam tubuh kita, misalnya proses pengeluaran hormon tertentu. Semua proses sekresi dalam tubuh merupakan proses eksositosis. Sel-sel yang mengeluarkan protein akan berkumpul di dalam badan Golgi. Kantong yang berisi protein akan bergerak ke arah permukaan sel untuk mengosongkan isinya.

Proses *Amoeba* mengeluarkan sisa-sisa makanan melalui vakuolanya adalah satu contoh eksositosis. Istilah eksositosis berasal dari bahasa Yunani, *exo* artinya keluar dan *cytos* artinya sel. Vakuola atau selubung membran melingkupi sisa zat makanan yang sudah dicerna. Kemudian, bergabung kembali dengan membran sel dan sisa zat makanan untuk di buang keluar sel. Jadi, eksositosis adalah proses mengeluarkan

benda dari dalam sel ke luar sel. Membran yang menyelubungi sel tersebut akan bersatu atau berfusi dengan membran sel. Cara ini adalah salah satu mekanisme yang digunakan sel-sel kelenjar untuk menyekresikan hasil metabolisme. Misalnya, sel-sel kelenjar di pankreas yang mengeluarkan enzim ke saluran pankreas yang bermuara di usus halus. Sel-sel tersebut mengeluarkan enzim dari dalam sel menggunakan mekanisme eksositosis.

Pada umumnya, eksositosis dan endositosis digunakan untuk memindahkan benda-benda yang berukuran besar. Kedua proses tersebut, saling menyeimbangkan luas permukaan plasma membran sehingga volume sel tidak harus menjadi lebih kecil dari semula.

c. Tekanan osmotik

Jika dalam keadaan osmosis seperti pada Gambar 11.6 sebelah kiri diberikan tekanan pada larutan natrium klorida, osmosis air ke dalam larutan tersebut akan menjadi lambat, terhenti, atau bahkan berbalik arah.

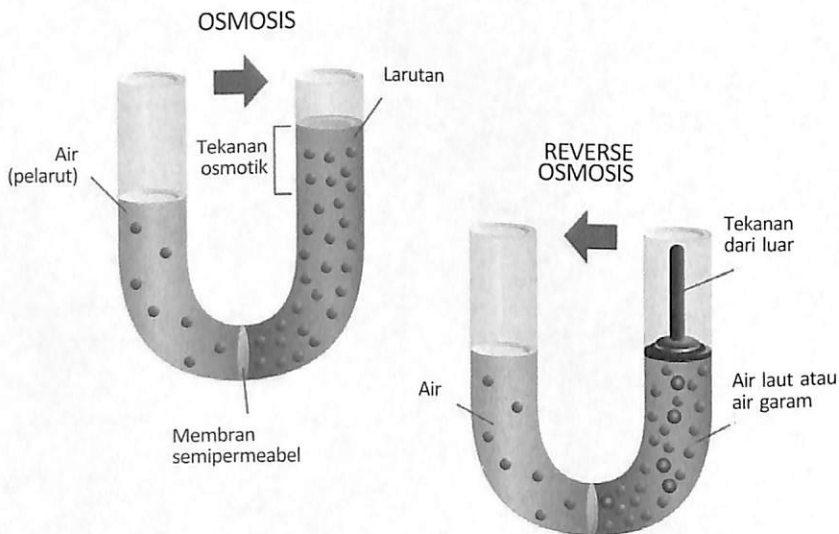

Sumber: <https://chemistryonline.guru/>, 2019

Gambar 11.6 Gambaran tekanan osmotik akibat osmosis yang terjadi melalui membran semipermeabel.

Prinsip suatu perbedaan tekanan yang melawan osmosis ditunjukkan pada gambar yang memperlihatkan membran permeabel selektif yang memisahkan dua kolom cairan, suatu kolom mengandung air murni dan kolom lain mengandung larutan air dan zat terlarut yang tidak akan menembus membran. Osmosis air dari ruang B ke dalam ruang A menyebabkan kedua tingkat kolom cairan terpisah semakin jauh, sampai akhirnya timbul perbedaan tekanan yang cukup besar di antara kedua sisi membran untuk melawan efek osmotik. Perbedaan tekanan di sepanjang membran pada saat ini sama dengan tekanan osmotik larutan yang mengandung zat terlarut yang tak dapat berdifusi.

Pentingnya jumlah partikel osmotik (konsentrasi molar) dalam menentukan tekanan osmotik. Tekanan osmotik yang dihasilkan partikel dalam larutan ditentukan oleh jumlah partikel per unit volume cairan dan bukan oleh massa partikel, tak peduli partikel tersebut berupa molekul atau ion. Alasan untuk keadaan ini adalah bahwa rata-rata setiap partikel dalam larutan, tanpa memperhatikan massanya, menghasilkan jumlah tekanan yang sama terhadap membran. Oleh karena itu partikel besar yang mempunyai massa lebih besar daripada partikel kecil, bergerak dengan kecepatan yang lebih rendah. Partikel kecil bergerak dengan kecepatan yang lebih tinggi sehingga energi kinetik rata-ratanya yang ditentukan oleh persamaan: $k = \frac{mv^2}{2}$. adalah sama untuk setiap partikel kecil, yang berlaku juga untuk setiap partikel besar. Akibatnya faktor yang menentukan tekanan osmotik suatu larutan adalah konsentrasi larutan yang menentukan oleh jumlah partikel (yang sama dengan konsentrasi molarnya jika larutan tersebut merupakan molekul yang tidak terurai) dan bukan ditentukan oleh massa zat terlarut.

E. Filtrasi

Filtrasi adalah proses pemisahan dari campuran heterogen yang mengandung cairan dan partikel-partikel padat dengan menggunakan media filter yang hanya meloloskan cairan dan menahan partikel-partikel padat. Filtrasi diterapkan untuk memisahkan bahan padat dari cairan atau gas, misalnya untuk mendapatkan suatu fraksi padat yang diinginkan atau untuk membuang fraksi padat yang tidak dikehendaki. Proses filtrasi yang sederhana

adalah proses penyaringan dengan media filter kertas saring. Kertas saring kita potong melingkar jika masih bentuk lembaran empat persegi panjang atau kubus, jika telah berbentuk lingkaran lipat dua, sebanyak tiga atau empat kali. Selanjutnya buka dan letakkan dalam corong pisah sehingga tepat melekat dengan corong pisah. Tuangkan campuran heterogen yang akan dipisahkan, sedikit demi sedikit, kira-kira banyaknya campuran tersebut adalah sepertiga dari tinggi kertas. Lakukan berulang-ulang, sehingga kita dapat memisahkan partikel padat dengan cairannya. Hasil filtrasi adalah zat padat yang disebut residu dan zat cairnya disebut dengan filtrat. Pemisahan mekanis merupakan suatu cara pemisahan antar dua komponen atau lebih yang dilakukan dengan cara mekanis. Dalam praktik pemisahan tersebut dapat dilakukan dengan sedimentasi (pengendapan), sentrifugasi, dan filtrasi (penyaringan) dan lain sebagainya. Pada sedimentasi antarpartikel dipisahkan berdasarkan densitas, melalui suatu medium alir. Pada sentrifugasi pemisahan antarpartikel terjadi karena perbedaan massa partikel. Sedangkan pada filtrasi pemisahan antarpartikel padat dan cair terjadi karena perbedaan ukuran partikel yang dilewatkan melalui medium berpori.

a. Teori Dasar Filtrasi

Daya filtrasi (jumlah cairan atau gas yang menerobos per satuan waktu) dipengaruhi oleh:

1. Luas Permukaan Filter. Jumlah filtrat per satuan waktu berbanding langsung dengan luas permukaan media filter. Semakin besar luas media tersebut, semakin besar pula daya filtrasinya.
2. Beda Tekanan Antara Kedua Sisi Media Filter. Beda tekanan adalah gaya pendorong setiap proses filtrasi. Secara teoritis, daya filtrasi sebanding dengan beda tekanan. Gaya pendorong dapat ditimbulkan oleh:
 - a. tekanan hidrostatik
 - b. tekanan lebih (filtrasi tekanan)
 - c. tekanan rendah (filtrasi vakum)
 - d. gaya sentrifugal

3. Tahanan Media Filter. Media filter yang berpori memiliki banyak saluran (kapiler, pori-pori). Tahanan media terhadap aliran yang menembusnya semakin kecil jika diameter kapiler semakin besar, yang berarti jumlah kapiler per satuan luas semakin sedikit. Tahanan media juga semakin kecil jika kapiler semakin pendek. Ini berarti bahwa semakin tipis dan kasar media filter itu, semakin besar daya filtrasinya.
4. Viskositas Cairan. Semakin kecil viskositas cairan, semakin besar daya filtrasinya. Viskositas dapat dikurangi dengan meningkatkan suhu, namun sering mengakibatkan pembengkakan (*swelling*) media filter, terjadinya proses korosi yang lebih cepat atau pelarutan kembali kristal-kristal.

b. Faktor-Faktor yang Memengaruhi Proses Filtrasi

Dalam proses filtrasi terjadi reaksi kimia dan fisika, sehingga banyak faktor-faktor yang saling berkaitan yang akan memengaruhi pula kualitas air hasil filtrasi, efisiensinya, dan sebagainya. Faktor-faktor tersebut adalah debit filtrasi, kedalaman media, ukuran dan material, konsentrasi kekeruhan, tinggi muka air, kehilangan tekanan, dan temperatur.

1. Debit Filtrasi. Debit yang terlalu besar akan menyebabkan tidak berfungsinya filter secara efisien. Sehingga proses filtrasi tidak dapat terjadi dengan sempurna, akibat adanya aliran air yang terlalu cepat dalam melewati rongga di antara butiran media pasir. Hal ini menyebabkan berkurangnya waktu kontak antara permukaan butiran media penyaring dengan air yang akan disaring. Kecepatan aliran yang terlalu tinggi saat melewati rongga antarbutiran menyebabkan partikel-partikel yang terlalu halus yang tersaring akan lolos.
2. Konsentrasi Kekeruhan. Konsentrasi kekeruhan sangat memengaruhi efisiensi dari filtrasi. Konsentrasi kekeruhan air baku yang sangat tinggi akan menyebabkan tersumbatnya lubang pori dari media atau akan terjadi *clogging*. Sehingga dalam melakukan filtrasi sering dibatasi seberapa besar konsentrasi kekeruhan dari air baku (konsentrasi air influen) yang boleh masuk. Jika konsentrasi kekeruhan yang terlalu tinggi, harus dilakukan pengolahan terlebih dahulu, seperti misalnya dilakukan proses koagulasi flokulasi dan sedimentasi.

3. Temperatur. Adanya perubahan suhu atau temperatur dari air yang akan difiltrasi, menyebabkan massa jenis (*density*), viskositas absolut, dan viskositas kinematis dari air akan mengalami perubahan.
4. Kedalaman media, Ukuran, dan Material. Pemilihan media dan ukuran merupakan keputusan penting dalam perencanaan bangunan filter. Tebal tipisnya media akan menentukan lamanya pengaliran dan daya saring. Media yang terlalu tebal biasanya mempunyai daya saring yang sangat tinggi, tetapi membutuhkan waktu pengaliran yang lama. Lagipula ditinjau dari segi biaya, media yang terlalu tebal tidaklah menguntungkan dari segi ekonomis. Sebaliknya media yang terlalu tipis selain memiliki waktu pengaliran yang pendek, kemungkinan juga memiliki daya saring yang rendah. Demikian pula dengan ukuran besar kecilnya diameter butiran media filtrasi berpengaruh pada porositas, laju filtrasi, dan juga kemampuan daya saring, baik itu komposisinya, proporsinya, maupun bentuk susunan dari diameter butiran media. Keadaan media yang terlalu kasar atau terlalu halus akan menimbulkan variasi dalam ukuran rongga antar butir. Ukuran pori sendiri menentukan besarnya tingkat porositas dan kemampuan menyaring partikel halus yang terdapat dalam air baku. Lubang pori yang terlalu besar akan meningkatkan *rate* dari filtrasi dan juga akan menyebabkan lolosnya partikel halus yang akan disaring. Sebaliknya lubang pori yang terlalu halus akan meningkatkan kemampuan menyaring partikel dan juga dapat menyebabkan *clogging* (penyumbatan lubang pori oleh partikel halus yang tertahan) terlalu cepat.
5. Tinggi Muka Air Di Atas Media dan Kehilangan Tekanan. Keadaan tinggi muka air di atas media berpengaruh terhadap besarnya debit atau laju filtrasi dalam media. Tersedianya muka air yang cukup tinggi di atas media akan meningkatkan daya tekan air untuk masuk ke dalam pori. Dengan muka air yang tinggi akan meningkatkan laju filtrasi (bila filter dalam keadaan bersih). Muka air di atas media akan naik bila lubang pori tersumbat (terjadi *clogging*) terjadi pada saat filter kotor. Untuk melewati lubang pori, dibutuhkan aliran yang memiliki tekanan yang cukup. Besarnya tekanan air yang ada di atas media dengan yang ada di dasar media akan berbeda di saat proses filtrasi berlangsung.

Perbedaan inilah yang sering disebut dengan kehilangan tekanan (*headloss*). Kehilangan tekanan akan meningkat atau bertambah besar pada saat filter semakin kotor atau telah dioperasikan selama beberapa waktu. Friksi akan semakin besar bila kehilangan tekanan bertambah besar, hal ini dapat diakibatkan karena semakin kecilnya lubang pori (tersumbat) sehingga terjadi *clogging*.

c. Prinsip Kerja Alat Filtrasi

Fluida yang difiltrasi dapat berupa cairan atau gas, aliran yang lolos dari saringan mungkin saja cairan, padatan, atau keduanya. Suatu saat justru zat padatnyalah yang harus dipisahkan dari limbah cair sebelum dibuang. Di dalam industri, kandungan padatan suatu umpan mempunyai *range* dari presentase kecil sampai persentase yang besar. Seringkali umpan dimodifikasi melalui beberapa pengolahan awal untuk meningkatkan laju filtrasi, misal dengan pemanasan, kristalisasi, atau memasang peralatan tambahan pada penyaring seperti selulosa atau tanah *diatomae*. Oleh karena varietas dari material yang harus disaring beragam dan kondisi proses yang berbeda.

Menurut prinsip kerjanya filtrasi dapat dibedakan atas beberapa cara, yaitu:

a. *Pressure Filtration*

Filtrasi yang dilakukan dengan menggunakan tekanan. filtrasi (penyaringan) dengan menggunakan tekanan atau dengan cara divakumkan (disedot dengan pompa vakum). Proses pemisahan dengan teknik ini sangat tepat dilakukan, jika jumlah partikel padatnya lebih besar dibandingkan dengan cairannya.

b. *Gravity Filtration*

Filtrasi yang cairannya mengalir karena gaya berat. Penyaringan secara gravitasi merupakan cara yang tertua yang dilakukan untuk memurnikan suatu suspensi. Gravitasi adalah sistem pengaliran air dari sumber ke tempat reservoir dengan cara memanfaatkan energi potensial gravitasi yang dimiliki air akibat perbedaan ketinggian lokasi sumber dengan lokasi reservoir.

Penyaring gravitasi umum dalam pengolahan air, di mana suatu penyaring pasir digunakan untuk menjernihkan air sebelum diionisasi dan destilasi. Medium penyaring dapat terdiri atas lapisan pasir atau *cake bed*, atau untuk tujuan-tujuan khusus, suatu komposisi yang mengandung asbes, serat-serat selulosa, arang aktif, tanah *diatome*, atau pembantu penyaring lain, pengganti (satu tombol). Selama pencucian keran pada filtrat pada keluaran dan masukan pencucian tertutup. Penekan pelat dan bingkai sangat luas digunakan khususnya ketika *cake* sangat berharga dan ukurannya sangat kecil. Filter yang kontinu menggantikan penekan pelat dan bingkai untuk banyak operasi berskala besar.

Daftar Pustaka

- chemistryonline.guru. 2019. Osmosis and Osmotic Pressure. <https://chemistryonline.guru/osmosis-osmotic-pressure/>
- <http://fatysahinknowledge.wordpress.com/2011/11/15/filtrasi/>
- <http://tsffarmasiunsoed2012.wordpress.com/2012/05/21/teknik-penyaringan-filtrasi-dengan-tekanan/>
- Hobbie,R.K., "osmotik pressure in the physics course for students of the life sciences," Amer, J phyx. 42 (3): 188-197 (1974)
- Hobbie, R. K., Intermediate physics for medicin and Biology,3rd edition (springer-verlag, new york, 1997)
- Karp, Gerald & Geer, Peter van der 2005, Cell and molecular biology : concepts and experiments, 4th ed, John Wiley, Hoboken, NJ
- Sadava, David E. 2011. Life: the science of biology. Sunderland, Mass: Sinauer Associates.
- Verniory, A, et al., "Measurement of the permeabilityof biological membrane" J. Gen. Physiol. 62: 489-507 (1973)

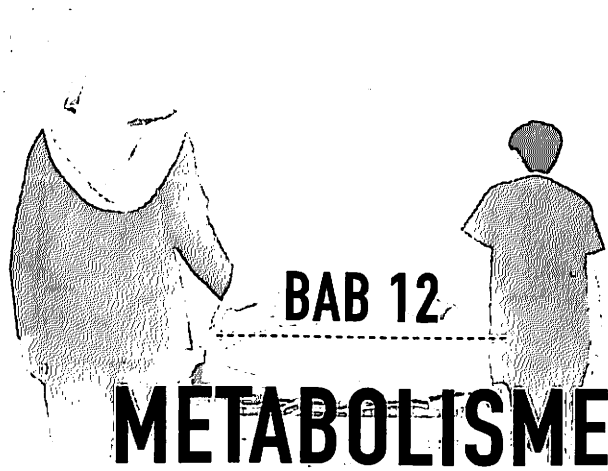

A. Pengertian Metabolisme

Metabolisme adalah segala proses reaksi kimia yang terjadi di dalam tubuh makhluk hidup, mulai makhluk hidup bersel satu hingga yang memiliki susunan tubuh kompleks seperti manusia. Dalam hal ini, makhluk hidup mendapat, mengubah, dan memakai senyawa kimia dari sekitarnya untuk mempertahankan hidupnya.

Metabolisme meliputi proses sintesis (anabolisme) dan penguraian (katabolisme) senyawa atau komponen dalam sel hidup. Semua reaksi metabolisme dikatalis oleh enzim. Hal lain yang penting dalam metabolisme adalah peranannya dalam penawar racun atau detoksifikasi.

B. Pengertian Karbohidrat

Karbohidrat yaitu senyawa organik yang terdiri dari unsur karbon (C), hidrogen (H), dan oksigen (O). Terdiri atas unsur C, H, O dengan perbandingan 1 atom C, 2 atom H, 1 atom O. karbohidrat banyak terdapat pada tumbuhan

dan binatang yang berperan struktural & metabolik. Sedangkan pada tumbuhan, untuk sintesis CO_2 dan H_2O akan menghasilkan amilum/selulosa melalui proses fotosintesis, sedangkan binatang tidak dapat menghasilkan karbohidrat sehingga tergantung tumbuhan. Karbohidrat merupakan sumber energi dan cadangan energi yang diproses melalui proses metabolisme.

Banyak sekali makanan yang kita makan sehari-hari adalah sumber karbohidrat seperti nasi, singkong, umbi-umbian, gandum, sagu, jagung, kentang, dan beberapa buah-buahan lainnya.

Rumus umum karbohidrat yaitu $(\text{CH}_2\text{O})_n$, sedangkan yang paling banyak kita kenal yaitu glukosa dengan rumus $\text{C}_6\text{H}_{12}\text{O}_6$, sukrosa dengan rumus $\text{C}_{12}\text{H}_{22}\text{O}_{11}$, selulosa dengan rumus $(\text{C}_6\text{H}_{10}\text{O}_5)_n$.

1. Fungsi Karbohidrat

Ada banyak fungsi dari karbohidrat dalam penerapannya di industri pangan, farmasi maupun dalam kehidupan manusia sehari-hari. Di antara fungsi dan kegunaan itu ialah sebagai berikut.

- a. Sebagai sumber kalori atau energi.
- b. Sebagai bahan pemanis dan pengawet.
- c. Sebagai bahan pengisi dan pembentuk.
- d. Sebagai bahan penstabil.
- e. Sebagai sumber flavor (karamel).
- f. Sebagai sumber serat.

2. Klasifikasi Karbohidrat

Karbohidrat dapat dikelompokkan menurut jumlah unit gula, ukuran dari rantai karbon, lokasi gugus karbonil ($-\text{C}=\text{O}$), serta stereokimia. Berdasarkan jumlah unit gula dalam rantai, karbohidrat digolongkan menjadi 4 golongan utama yaitu:

a. Monosakarida

Monosakarida terdiri atas 3-6 atom C dan zat ini tidak dapat lagi dihidrolisis oleh larutan asam dalam air menjadi karbohidrat yang lebih

sederhana. Monosakarida yang paling sederhana ialah gliseraldehida dan dihidroksiaseton. Sedangkan monosakarida yang penting bagi tubuh adalah glukosa, fruktosa, dan galaktosa.

b. Disakarida

Disakarida merupakan senyawa yang terbentuk dari 2 molekul monosakarida yang sejenis ataupun berbeda. Disakarida dapat dihidrolisis oleh larutan asam dalam air sehingga terurai menjadi 2 molekul monosakarida. Contoh dari disakarida adalah maltosa (glukosa+glukosa), laktosa (glukosa+galaktosa), dan sukrosa (glukosa+fruktosa).

c. Oligosakarida

Oligosakarida merupakan senyawa yang terdiri dari gabungan 3-10 monosakarida. Misalnya trisakarida dan tetrasakarida.

d. Polisakarida

Polisakarida merupakan senyawa yang terdiri dari gabungan lebih dari 10 molekul-molekul monosakarida, senyawa ini bisa dihidrolisis menjadi banyak molekul monosakarida. Polisakarida merupakan jenis karbohidrat yang mempunyai struktur rantai lurus maupun bercabang. Misalnya amilum, glikogen, dekstrin, dan selulosa.

3. Sumber Karbohidrat

Sumber karbohidrat adalah padi-padian atau serealia, umbi-umbian, kacang-kacang kering, dan gula. Hasil olah bahan-bahan ini adalah bihun, mie, roti, tepung-tepungan, selai, sirup, dan sebagainya. Sebagian besar sayur dan buah tidak banyak mengandung karbohidrat. Sayur umbi-umbian, seperti wortel dan bit serta kacang-kacangan relatif lebih banyak mengandung karbohidrat daripada sayur daun-daunan. Bahan makanan hewani seperti daging, ayam, ikan, telur, dan susu sedikit sekali mengandung karbohidrat. Sumber karbohidrat yang banyak dimakan sebagai makanan pokok di Indonesia adalah beras, jagung, ubi, singkong, talas, dan sagu.

4. Lintasan Metabolisme Karbohidrat

Lintasan metabolisme dapat digolongkan menjadi 3 kategori:

- a. Lintasan anabolik (penyatuan/pembentukan)
Ini merupakan lintasan yang digunakan pada sintesis senyawa pembentuk struktur dan mesin tubuh. Salah satu contoh dari kategori ini adalah sintesis protein.
- b. Lintasan katabolik (pemecahan)
Lintasan ini meliputi berbagai proses oksidasi yang melepaskan energi bebas, biasanya dalam bentuk fosfat energi tinggi atau unsur ekuivalen pereduksi, seperti rantai respirasi dan fosforilasi oksidatif.
- c. Lintasan amfibolik (persimpangan)
Lintasan ini memiliki lebih dari satu fungsi dan terdapat pada persimpangan metabolisme sehingga bekerja sebagai penghubung antara lintasan anabolik dan lintasan katabolik. Contoh dari lintasan ini adalah siklus asam sitrat.

Metabolisme mengakar pada kata *metabole* dari bahasa Yunani yang berarti *berubah*. Dalam dunia ilmu pengetahuan, secara sederhana metabolisme diartikan sebagai proses kimiawi yang berlangsung di dalam tubuh makhluk hidup yang bertujuan untuk menghasilkan energi. Proses metabolisme karbohidrat secara garis besar terdiri dari dua cakupan yakni reaksi pemecahan atau katabolisme dan reaksi pembentukan atau anabolisme. Pada proses pembentukan, salah satu unsur yang harus terpenuhi adalah energi. Energi ini dihasilkan dari proses katabolisme. Sementara itu, tahapan metabolisme sendiri terdiri atas beberapa bagian yakni glikolisis, oksidasi piruvat ke asetil-KoA, glikogenesis, glikogenolisis, hexose monophosphate shunt dan terakhir adalah glukoneogenesis.

Secara ringkas, jalur-jalur metabolisme karbohidrat dijelaskan sebagai berikut.

- a. Glukosa sebagai bahan bakar utama akan mengalami glikolisis (dipecah) menjadi 2 piruvat jika tersedia oksigen. Dalam tahap ini dihasilkan energi berupa ATP.

- b. Selanjutnya masing-masing piruvat dioksidasi menjadi asetil KoA. Dalam tahap ini dihasilkan energi berupa ATP.
- c. Asetil KoA akan masuk ke jalur persimpangan yaitu siklus asam sitrat. Dalam tahap ini dihasilkan energi berupa ATP.
- d. Jika sumber glukosa berlebihan, melebihi kebutuhan energi kita maka glukosa tidak dipecah, melainkan akan dirangkai menjadi polimer glukosa (disebut glikogen). Glikogen ini disimpan di hati dan otot sebagai cadangan energi jangka pendek. Jika kapasitas penyimpanan glikogen sudah penuh, maka karbohidrat harus dikonversi menjadi jaringan lipid sebagai cadangan energi jangka panjang.
- e. Jika terjadi kekurangan glukosa dari diet sebagai sumber energi, maka glikogen dipecah menjadi glukosa. Selanjutnya glukosa mengalami glikolisis, diikuti dengan oksidasi piruvat sampai dengan siklus asam sitrat.
- f. Jika glukosa dari diet tak tersedia dan cadangan glikogenpun juga habis, maka sumber energi nonkarbohidrat yaitu lipid dan protein harus digunakan. Jalur ini dinamakan glukoneogenesis (pembentukan glukosa baru) karena dianggap lipid dan protein harus diubah menjadi glukosa baru yang selanjutnya mengalami katabolisme untuk memperoleh energi.

5. Metabolisme Karbohidrat pada Manusia

Metabolisme karbohidrat pada manusia dapat dibagi sebagai berikut.

- a. Glikolisis
Oksidasi glukosa atau glikogen menjadi piruvat dan laktat oleh jalan Embden-Meyerhof. Glikolisis terjadi pada semua jaringan.
- b. Oksidasi piruvat menjadi asetil-KoA
Merupakan suatu langkah yang dibutuhkan sebelum masuknya produk glikolisis ke dalam siklus asam nitrat yang merupakan jalan akhir bersama untuk oksidasi karbohidrat, lemak, dan protein.
Sebelum piruvat dapat memasuki siklus asam nitrat, ia harus ditranspor ke dalam mitokondria melalui transpor piruvat khusus yang membantu melintasi membran bagian dalam mitokondria. Ini memerlukan mekanisme "symport" di mana satu proton diangkut bersama.

Dalam mitokondria, piruvat didekarboksilasi secara osidatif menjadi asetil-KoA. Reaksi ini dikatalisis oleh beberapa enzim yang berbeda yang bekerja secara berurutan dalam kompleks multienzim. Enzim-enzim ini secara kolektif disebut kompleks piruvat dehidrogenase dan analog dengan kompleks alfa-ketoglutarat dehidrogenase dari siklus asam nitrat. Piruvat mengalami dekarboksilasi dengan adanya tiamin difosfat menjadi derivat hidroksietil cincin tiazol dari tiamin difosfat yang berikatan dengan enzim, yang selanjutnya bereaksi dengan lipoamida teroksidasi membentuk asetil lipoamida. Dengan adanya dihidrolipoil transasetilase, asetil lipoamida bereaksi dengan koenzim A membentuk asetil-KoA dan lipoamida tereduksi.

Siklus reaksi disempurnakan bila lipoamida tereduksi kembali dioksidasi oleh flavoprotein dengan adanya dihidropoil dehidrogenase. Akhirnya flavoprotein yang tereduksi dioksidasi oleh NAD, yang selanjutnya memindahkan ekuivalen pereduksi ke rantai pernafasan.

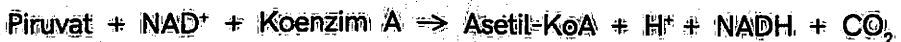

Kompleks piruvat dehidrogenase terdiri dari kurang lebih 29 mol piruvat dehidrogenase dan kira-kira 8 mol flavoprotein (dihidropoil dehidrogenase) yang tersebar di sekeliling 1 mol transasetilase.

Sistem piruvat dehidrogenase cukup elektronegatif dipandang dari rantai pernafasan bahwa di samping membebaskan koenzim tereduksi (NADH), ia juga menghasilkan ikatan tioester berenergi tinggi dalam asetil-KoA.

c. Glikogenesis

Sintesis glikogen dari glukosa

d. Glikogenolisis

Pemecahan/degradasi glikogen. Glukosa merupakan hasil akhir utama glikogenolisis dalam hati, dan piruvat serta laktat adalah hasil utama dalam otot.

e. *Hexose monophosphate shunt*

Jalan lain di samping jalan Embden-Meyerhof untuk oksidasi glukosa. Fungsi utamanya adalah sintesis perantara penting seperti NADPH dan ribosa.

f. Glukoneogenesis

Pembentukan glukosa atau glikogen dari sumber bukan karbohidrat. Jalan yang tersangkut dalam glukoneogenesis terutama siklus asam nitrat dan kebalikan glikolisis. Substrat utamanya adalah asam amino glikogenik, laktat, dan gliserol.

g. Proses glikolisis

Glikolisis merupakan reaksi tahap pertama secara aerob (cukup oksigen) yang berlangsung dalam mitokondria. Glikolisis berasal dari kata *glyco* = gula, *lysis* = memecah. Semua kehidupan di Bumi melakukan glikolisis. Tahap glikolisis tidak memerlukan oksigen (anaerob) dan tidak menghasilkan banyak energi. Reaksi anaerob terdiri atas serangkaian reaksi yang mengubah glukosa menjadi asam laktat. Tahap glikolisis merupakan awal terjadinya respirasi sel. Glikolisis terjadi dalam sitoplasma dan hasil akhir glikolisis berupa senyawa asam piruvat.

Glikolisis memiliki sifat-sifat, antara lain: glikolisis dapat berlangsung secara aerob maupun anaerob, glikolisis melibatkan enzim ATP dan ADP, serta peranan ATP dan ADP pada glikolisis adalah memindahkan (mentransfer) fosfat dari molekul yang satu ke molekul yang lain.

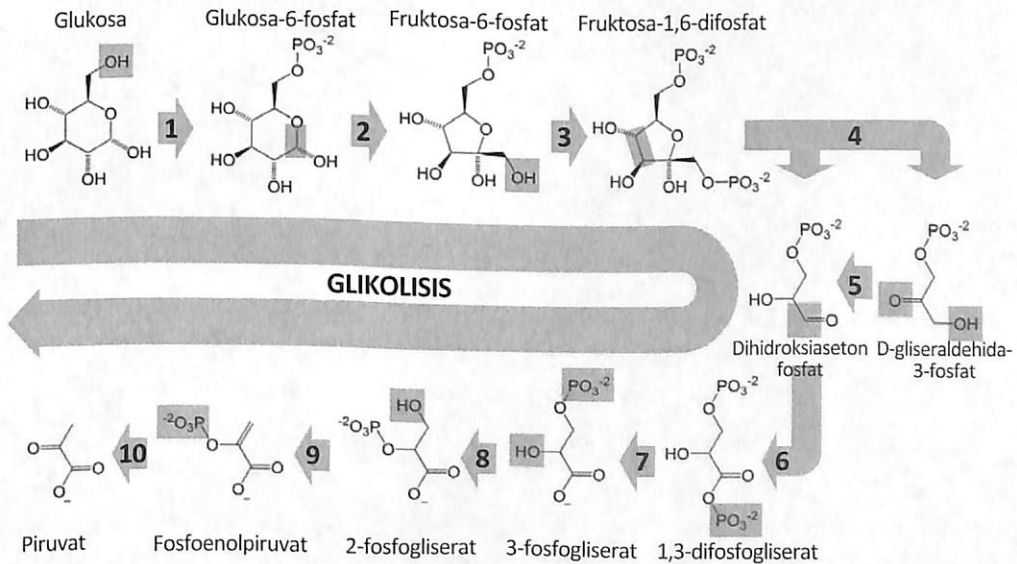

Sumber: Thomas Shafee at commons.wikimedia, 2015

Gambar 12.1 Proses Glikolisis

Pada sel eukariotik, glikolisis terjadi di sitoplasma (sitosol). Glikolisis terjadi melalui 11 tahapan, yaitu:

1. *Heksokinase*

Tahap pertama proses glikolisis adalah glukosa menjadi glukosa-6-fosfat dengan reaksi fosforilasi. Gugus fosfat diterima dari ATP dalam reaksi sebagai berikut. Enzim heksokinase merupakan katalis dalam reaksi tersebut dibantu oleh ion Mg^{++} sebagai kofaktor.

2. *Fosfoheksoisomerase*

Reaksi berikutnya adalah isomerasi, yaitu pengubahan glukosa-6-fosfat menjadi fruktosa-6-fosfat dengan enzim fosfoglukoisomerase. Enzim ini tidak memerlukan kofaktor dan telah diperoleh dari ragi dengan cara kristalisasi enzim fosfoheksoisomerase terdapat pada jaringan otot dan mempunyai berat molekul 130.000.

3. *Fosfofruktokinase*

Fruktosa-6-fosfat diubah menjadi fruktosa-1,6-difosfat oleh enzim fosfofruktokinase dibantu oleh ion Mg^{++} sebagai kofaktor. Dalam reaksi ini gugus fosfat dipindahkan dari ATP kepada fruktosa-6-fosfat dan ATP sendiri akan berubah menjadi ADP. Fosfofruktokinase dapat dihambat atau dirangsang oleh beberapa metabolit, yaitu senyawa yang terlibat dalam proses metabolisme ini. Sebagai contoh, ATP yang berlebih dan asam sitrat dapat menghambat, di lain pihak adanya AMP, ADP dan fruktosa-6-fosfat dapat menjadi efektor positif yang merangsang enzim fosfofruktokinase. Enzim ini adalah suatu enzim alosterik dan mempunyai berat molekul kira-kira 360.000.

4. *Aldolase*

Reaksi tahap keempat dalam rangkaian reaksi glikolisis adalah penguraian molekul fruktosa-1,6-difosfat membentuk dua molekul triosa fosfat, yaitu dihidroksiaseton fosfat dan D-gliserat-dehid-3-fosfat. Dalam tahap ini enzim aldolase yang menjadi katalis, telah ditemukan dan dimurnikan oleh Warburg. Enzim ini terdapat dalam jaringan tertentu dan dapat bekerja sebagai katalis dalam reaksi penguraian beberapa ketosa dan monofosfat, misalnya fruktosa-1,6-difosfat, sedoheptulosa-1,7-difosfat, fruktosa-1-fosfat, eritrolulosa-1-fosfat, hasil reaksi penguraian tiap senyawa tersebut yang sama adalah dihidroksiaseton fosfat.

5. *Triosafosfat Isomerase*

Dalam reaksi penguraian oleh enzim aldolase terbentuk dua macam senyawa, yaitu D-gliseraldehida-3-fosfat dan dihidroksiaseton fosfat. Yang mengalami reaksi lebih lanjut dalam proses glikolisis ialah D-gliseraldehida-3-fosfat. Andaikata sel tidak mampu mengubah dihidroksiaseton fosfat menjadi D-gliseraldehida-3-fosfat, tentulah dihidroksiaseton fosfat akan bertimbun dalam sel. Hal ini tidak berlangsung karena dalam sel terdapat enzim triosafosfat isomerase yang dapat mengubah dihidroksiaseton fosfat menjadi D-gliseraldehida-3-fosfat. Adanya keseimbangan antara kedua senyawa tersebut dikemukakan oleh Meyerhof dan dalam keadaan keseimbangan dihidroksiaseton fosfat terdapat dalam jumlah dari 90%.

6. *Gliseraldehida-3-Fosfat Dehidrogenase*

Enzim ini bekerja sebagai katalis pada reaksi oksidasi gliseraldehida-3-fosfat menjadi asam 1,3-difosfogliserat. Dalam reaksi ini digunakan koenzim NAD^+ , sedangkan gugus fosfat diperoleh dari asam fosfat. Reaksi oksidasi ini mengubah aldehida menjadi asam karboksilat. Gliseraldehida-3-fosfat dehidrogenase telah dapat diperoleh dalam bentuk Kristal dari ragi dan mempunyai berat molekul 145.000.

Enzim ini adalah suatu tetramer yang terdiri atas empat subunit yang masing-masing mengikat satu molekul NAD^+ jadi pada tiap molekul enzim terikat empat molekul NAD^+ .

7. *Fosfogliseril Kinase*

Reaksi yang menggunakan enzim ini ialah reaksi pengubahan asam 1,3-difosfogliserat menjadi asam 3-fosfogliserat. Dalam reaksi ini terbentuk satu molekul ATP dari ADP dan ion Mg^{++} diperlukan sebagai kofaktor. Oleh karena ATP adalah senyawa fosfat berenergi tinggi yang dihasilkan oleh proses glikolisis dalam bentuk ATP.

8. *Fosfogliseril Mutase*

Fosfogliseril mutase bekerja sebagai katalis pada reaksi pengubahan asam 3-fosfogliserat menjadi 2-fosfogliserat. Enzim ini berfungsi memindahkan gugus fosfat dari satu atom C kepada atom C lain dalam satu molekul. Berat molekul enzim fosfogliseril mutase yang diperoleh dari ragi ialah 112.000.

9. *Enolase*

Reaksi berikutnya ialah reaksi pembentukan asam fosfoenol-piruvat dari asam 2-fosfoglisarat dengan katalis enzim enolase dan ion Mg^{++} sebagai kofaktor. Reaksi pembentukan asam fosfoenol piruvat ini ialah reaksi dehidrasi. Adanya ion F^{-} dapat menghambat kerjanya enzim enolase, sebab ion F^{-} dengan ion Mg^{++} dan fosfat dapat membentuk kompleks magnesium fluorofosfat, dengan begitu akan mengurangi jumlah ion Mg^{++} dalam campuran reaksi dan akibat berkurangnya ion Mg^{++} maka efektivitas reaksi berkurang.

10. *Piruvat kinase*

Piruvat kinase merupakan katalis pada reaksi pemindahan gugus fosfat dari asam fosfoenolpiruvat kepada ADP sehingga terbentuk molekul ATP dari molekul asam piruvat. Piruvat kinase telah dapat diperoleh dari ragi dalam bentuk kristal. Enzim ini adalah suatu tetramer dengan berat molekul 165.000. Dalam reaksi tersebut di atas, diperlukan ion Mg^{++} dan K^{+} sebagai aktivator.

11. *Laktat Dehidrogenase*

Reaksi yang menggunakan enzim laktat dehidrogenase ini ialah reaksi tahap akhir glikolisis, yaitu pembentukan asam laktat dengan cara reduksi asam piruvat. Dalam reaksi ini digunakan NADH sebagai koenzim.

C. Proses Glikogenesis dan Glikogenolisis

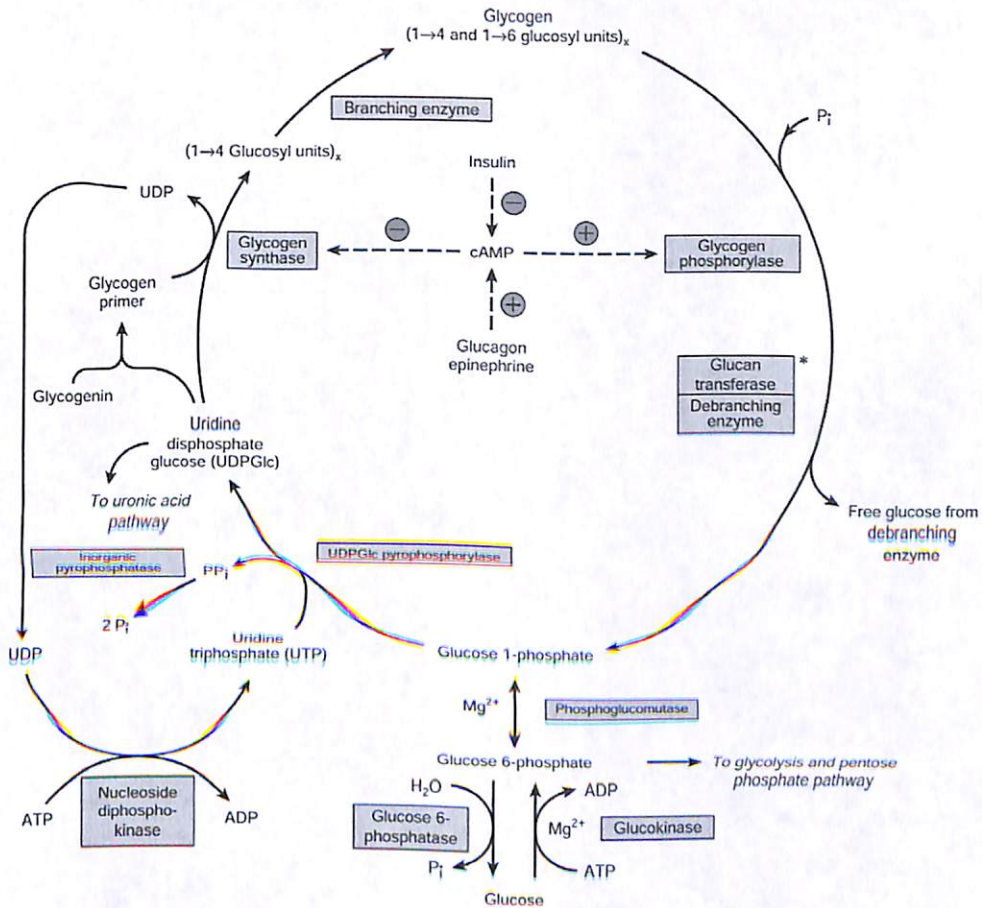

Sumber: Murray, Granner & Rodwell, 2006

Gambar 12.2 Jalur glikogenesis dan glikogenolisis

1. Glikogenesis

Glikogenesis adalah proses pembentukan glikogen dari glukosa kemudian disimpan dalam hati dan otot. Glikogen merupakan bentuk simpanan karbohidrat yang utama di dalam tubuh dan analog dengan amilum pada tumbuhan. Unsur ini terutama terdapat di dalam hati (sampai 6%), otot jarang melampaui jumlah 1%. Akan tetapi karena massa otot jauh lebih besar daripada hati, maka besarnya simpanan glikogen di otot bisa mencapai tiga sampai empat kali lebih banyak.

Synthesis of Glycogen

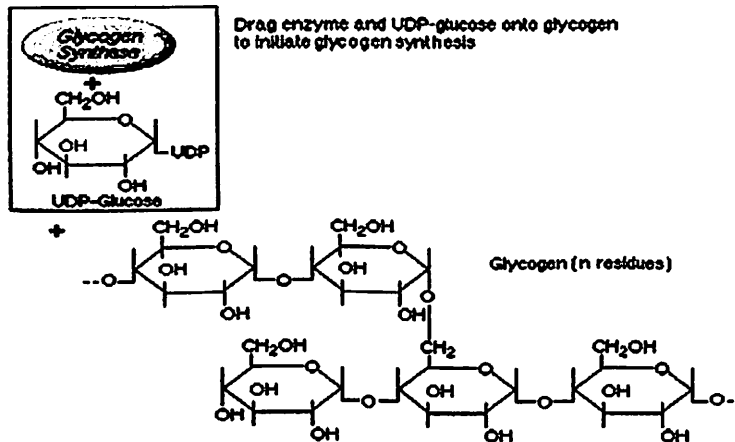

Sumber: Hafid, 2020

Gambar 12.3 Sintesis Glikogen

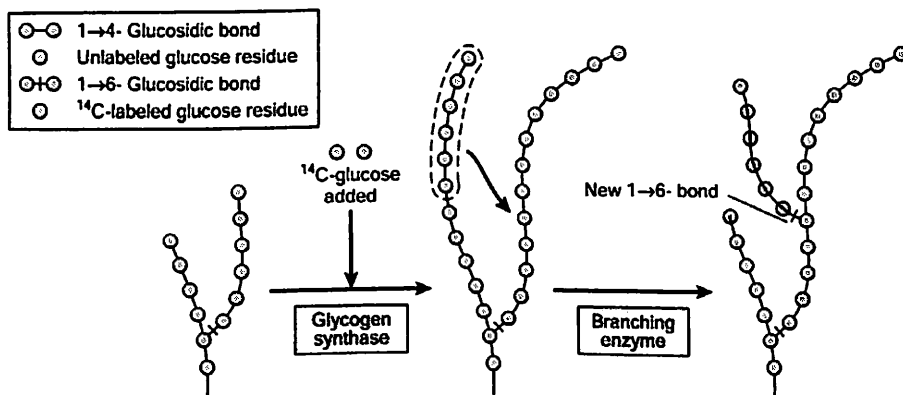

Sumber: Murray, Granner & Rodwell, 2006

Gambar 12.4 Glikogenesis

Proses glikogenesis adalah sebagai berikut.

- Glukosa mengalami fosforilasi menjadi glukosa 6-fosfat (reaksi yang lazim terjadi juga pada lintasan glikolisis). Di otot reaksi ini dikatalisir oleh heksokinase sedangkan di hati oleh glukokinase.
- Glukosa-6-fosfat diubah menjadi glukosa-1-fosfat dalam reaksi dengan bantuan katalisator enzim fosfoglukomutase. Enzim itu sendiri akan mengalami fosforilasi dan gugus fosfo akan mengambil bagian di dalam reaksi *reversible* yang intermediatnya adalah glukosa-1,6-bifosfat.

Enz-P + Glukosa-1-fosfat \leftrightarrow Enz + Glukosa-1,6-bifosfat \leftrightarrow Enz-P + Glukosa-6-fosfat

- c. Selanjutnya glukosa-1-fosfat bereaksi dengan uridin trifosfat (UTP) untuk membentuk uridin difosfat glukosa (UDPGlc). Reaksi ini dikatalisir oleh enzim UDPGlc pirofosforilase.

UDPGlc + P_i \leftrightarrow UTP + Glukosa 1-fosfat

- d. Hidrolisis pirofosfat inorganik berikutnya oleh enzim pirofosfatase inorganik akan menarik reaksi ke arah kanan persamaan reaksi.
- e. Atom C1 pada glukosa yang diaktifkan oleh UDPGlc membentuk ikatan glikosidik dengan atom C4 pada residu glukosa terminal glikogen, sehingga membebaskan uridin difosfat. Reaksi ini dikatalisir oleh enzim glikogen sintase. Molekul glikogen yang sudah ada sebelumnya (disebut glikogen primer) harus ada untuk memulai reaksi ini. Glikogen primer selanjutnya dapat terbentuk pada primer protein yang dikenal sebagai glikogenin.

2. Glikogenolisis

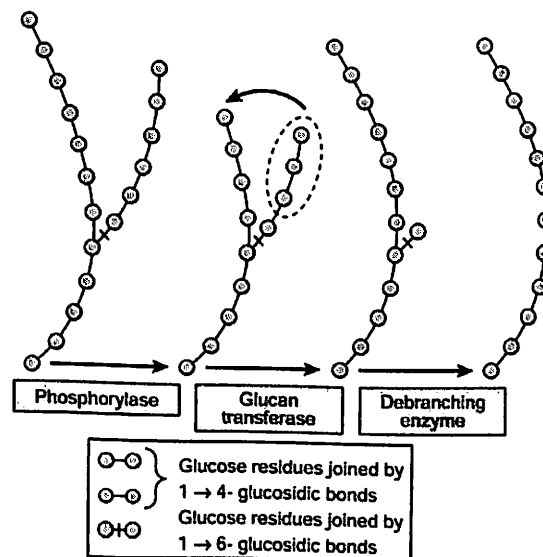

Gambar 12.5 Glikogenolisis

Glikogenolisis merupakan lintasan metabolisme yang digunakan oleh tubuh, selain glukoneogenesis untuk menjaga keseimbangan kadar glukosa di dalam plasma darah untuk menghindari simtoma hipoglisemia. Jika glukosa dari diet tidak dapat mencukupi kebutuhan, maka glikogen harus dipecah untuk mendapatkan glukosa sebagai sumber energi. Proses ini dinamakan glikogenolisis. Glikogenolisis seakan-akan kebalikan dari glikogenesis, akan tetapi sebenarnya tidak demikian. Untuk memutuskan ikatan glukosa satu demi satu dari glikogen diperlukan enzim fosforilase. Enzim ini spesifik untuk proses fosforolisis rangkaian 1→4 glikogen untuk menghasilkan glukosa-1-fosfat. Residu glukosil terminal pada rantai paling luar molekul glikogen dibuang secara berurutan sampai kurang lebih ada 4 buah residu glukosa yang tersisa pada tiap sisi cabang 1→6.

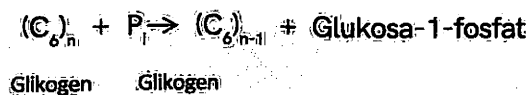

Glukan transferase dibutuhkan sebagai katalisator pemindahan unit trisakarida dari satu cabang ke cabang lainnya sehingga membuat titik cabang 1→6 terpajang. Hidrolisis ikatan 1→6 memerlukan kerja enzim-enzim pemutus cabang (*debranching enzyme*) yang spesifik. Dengan pemutusan cabang tersebut, maka kerja enzim fosforilase selanjutnya dapat berlangsung.

3. Glukoneogenesis

Glukoneogenesis adalah lintasan metabolisme yang digunakan oleh tubuh, selain glikogenolisis, untuk menjaga keseimbangan kadar glukosa di dalam plasma darah untuk menghindari simtoma hipoglisemia. Pada lintasan glukoneogenesis, sintesis glukosa terjadi dengan substrat yang merupakan produk dari lintasan glikolisis, seperti asam piruvat, asam suksinat, asam laktat, asam oksaloasetat, terkecuali:

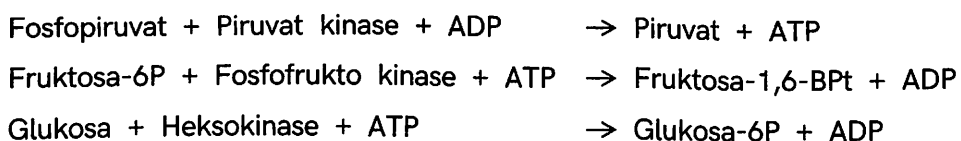

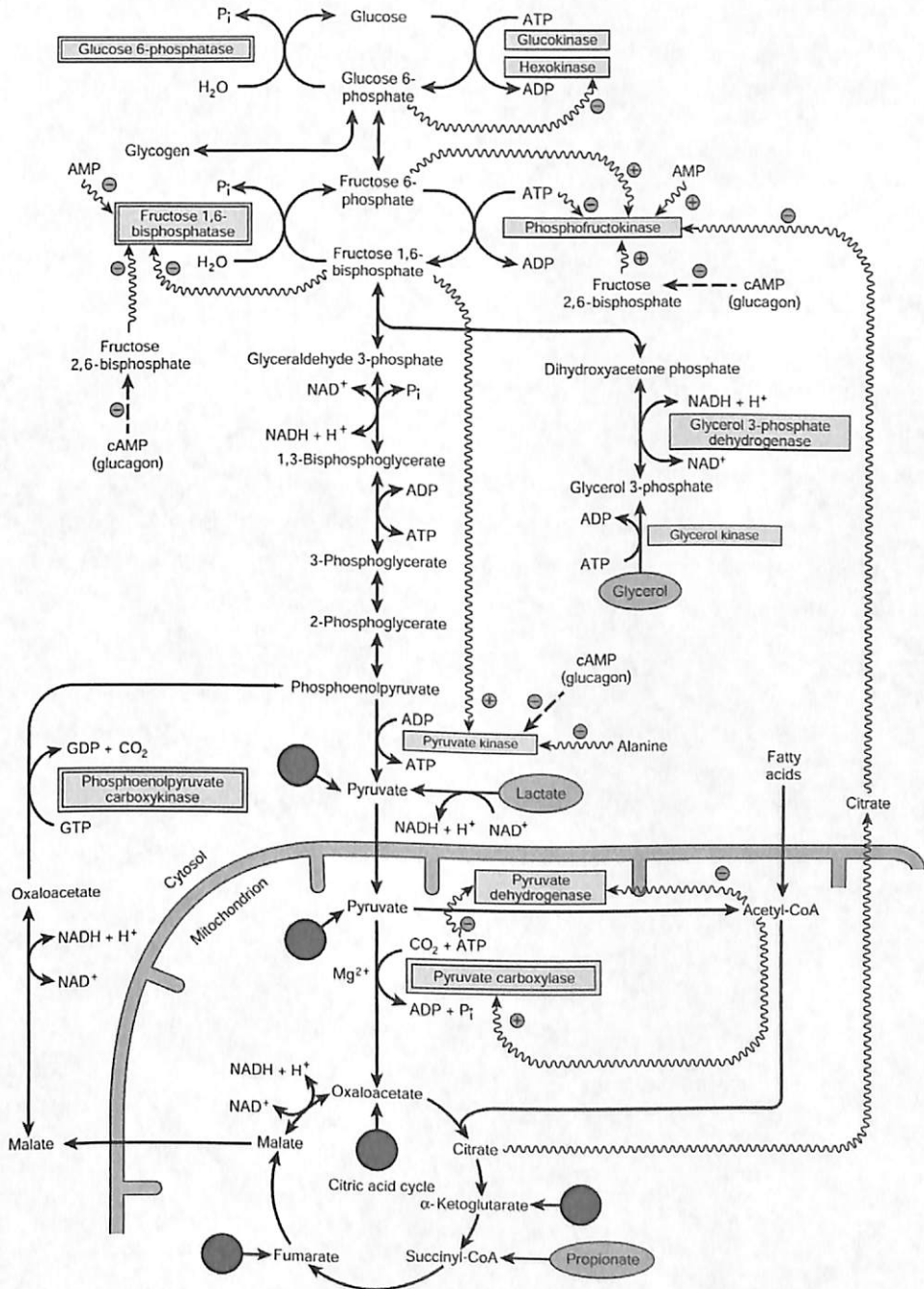

Sumber: Murray, Granner & Rodwell, 2006

Gambar 12.6 Jalur Glukoneogenesis

Enzim glikolitik yang terdiri dari glukokinase, fosfofruktokinase, dan piruvat kinase mengkatalisis reaksi yang ireversibel sehingga tidak dapat digunakan untuk sintesis glukosa. Dengan adanya tiga tahap reaksi yang tidak reversibel tersebut, maka proses glukoneogenesis berlangsung melalui tahap reaksi lain. Reaksi tahap pertama glukoneogenesis merupakan suatu reaksi kompleks yang melibatkan beberapa enzim dan organel sel (mitokondrion), yang diperlukan untuk mengubah piruvat menjadi malat sebelum terbentuk fosfoenolpiruvat.

Asam laktat yang terjadi pada proses glikolisis dapat dibawa oleh darah ke hati. Di sini asam laktat diubah menjadi glukosa kembali melalui serangkaian reaksi dalam suatu proses yang disebut glukoneogenesis (pembentukan gula baru).

Pada dasarnya glukoneogenesis ini adalah sintesis glukosa dari senyawa-senyawa bukan karbohidrat, misalnya asam laktat dan beberapa asam amino. Proses glukoneogenesis berlangsung terutama dalam hati.

Walaupun proses glukoneogenesis ini adalah sintesis glukosa, namun bukan kebalikan dari proses glikolisis karena ada tiga tahap reaksi dalam glikolisis yang tidak *reversible*, artinya diperlukan enzim lain untuk kebalikannya.



Dengan adanya tiga tahap reaksi yang tidak *reversible* tersebut, maka proses glukoneogenesis berlangsung melalui tahap reaksi lain, yaitu:

a. Fosfoenolpiruvat dibentuk dari asam piruvat melalui pembentukan asam oksaloasetat.

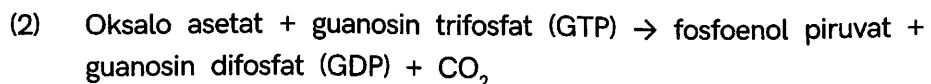
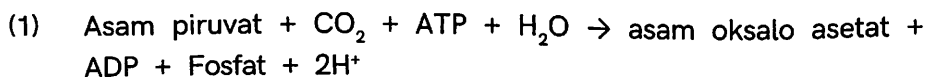

Reaksi (1) menggunakan katalis piruvatkarboksilase dan reaksi (2) menggunakan fosfoenolpiruvat karboksilase.

Jumlah reaksi (1) dan (2) ialah: asam piruvat + ATP + GTP + H₂O + fosfoenol piruvat + ADP + GDP + fosfat + 2H⁺

- b. Fruktosa-6-fosfat dibentuk dari fruktosa-1,6-difosfat dengan cara hidrolisis oleh enzim fruktosa-1,6-difosfatase.
- c. Glukosa dibentuk dengan cara hidrolisis glukosa-6-fosfat dengan katalis glukosa-6-fosfatase.

Glukosa-6-fosfat + H₂O ↔ glukosa + fosfat.

4. Proses Siklus Asam Sitrat

Siklus asam sitrat adalah serangkaian reaksi kimia dalam sel, yaitu pada mitokondria, yang berlangsung secara berurutan dan berulang, bertujuan mengubah asam piruvat menjadi CO₂, H₂O, dan sejumlah energi. Proses ini adalah proses oksidasi dengan sejumlah oksigen atau aerob. Siklus asam sitrat ini juga disebut siklus Krebs.

Pada sel eukariota, siklus asam sitrat terjadi pada mitokondria, sedangkan pada organisme aerob, siklus ini merupakan bagian dari lintasan metabolisme yang berperan dalam konversi kimiawi terhadap karbohidrat, lemak, dan protein menjadi karbon dioksida, air, dalam rangka menghasilkan suatu bentuk energi yang dapat digunakan. Reaksi lain pada lintasan katabolisme yang sama, antara lain glikolisis, oksidasi asam piruvat, dan fosforilasi oksidatif.

Produk dari siklus asam sitrat adalah prekursor bagi berbagai jenis senyawa organik. Asam sitrat merupakan prekursor dari kolesterol dan asam lemak, asam ketoglutarat-alfa merupakan prekursor dari asam glutamat, purina dan beberapa asam amino, suksinil-KoA merupakan prekursor dari heme dan klorofil, asam oksaloasetat merupakan prekursor dari asam aspartat, purina, pirimidina, dan beberapa asam amino.

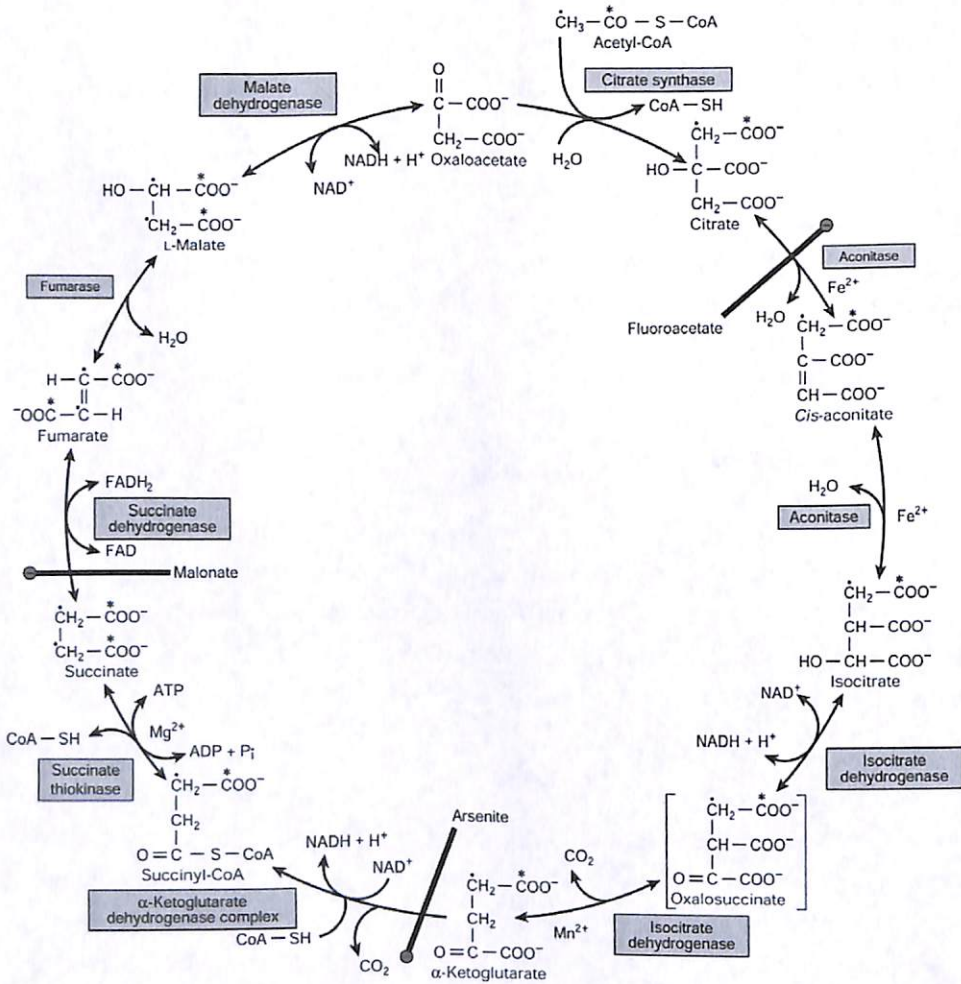

Sumber: Murray, Granner & Rodwell, 2006

Gambar 12.7 Siklus Asam Sitrat

Reaksi-reaksi kimia yang berhubungan dengan siklus asam sitrat serta reaksi dalam siklus itu sendiri akan dibahas satu persatu.

1. Pembentukan Asetil Koenzim A (Asetil KoA)

Asetil KoA dibentuk pada reaksi antara asam piruvat dengan Koenzim A. Di samping itu, asam lemak juga dapat menghasilkan Asetil KoA pada proses oksidasi. Reaksi pembentukan Asetil KoA menggunakan kompleks piruvatdehidrogenase sebagai katalis yang terdiri atas beberapa enzim. Koenzim yang ikut dalam reaksi ini adalah tiamin pirofosfat (TPP),

NAD^+ , asam lipoat, dan ion Mg sebagai aktivator. Reaksi ini bersifat tidak *reversible* dan asetil KoA yang terjadi merupakan penghubung antara proses glikolisis dengan siklus asam sitrat.

2. *Pembentukan asam sitrat*

Asetil KoA adalah senyawa berenergi tinggi dan dapat berfungsi sebagai zat pemberi gugus asetil atau dapat ikut dalam reaksi kondensasi. Asam sitrat dibentuk oleh asetil KoA dengan asam oksaloasetat dengan cara kondensasi. Enzim yang bekerja sebagai katalis adalah sitrat sintetase. Asam sitrat yang terbentuk merupakan salah satu senyawa dalam siklus asam sitrat.

3. *Pembentukan asam isositrat*

Asam sitrat kemudian diubah menjadi asam isositrat melalui asam akonitat. Enzim yang bekerja pada reaksi ini adalah akonitase. Dalam keadaan keseimbangan terdapat 90% asam sitrat, 4% asam akonitat dan 6% asam isositrat. Walaupun dalam keseimbangan ini asam isositrat hanya sedikit, tetapi asam isositran akan segera diubah menjadi asam ketoglutarat sehingga keseimbangan akan bergeser ke kanan.

4. *Pembentukan asam α Ketoglutarat*

Dalam reaksi ini asam isositrat diubah menjadi asam oksalosuksinat, kemudian diubah lebih lanjut menjadi asam α Ketoglutarat. Enzim isositrat dehidrogenase bekerja pada reaksi pembentukan asam oksalosuksinat dengan Koenzim NADPH^+ , sedangkan enzim karboksilase bekerja pada reaksi selanjutnya. Pada reaksi yang kedua ini di samping asam α ketoglutarat, dihasilkan pula CO_2 , untuk 1 mol asam isositrat yang diubah, dihasilkan 1 mol NADPH dan 1 mol CO_2 . Koenzim yang digunakan dalam reaksi selain NADP , juga NAD .

5. *Pembentukan suksinil KoA*

Asam α ketoglutarat diubah menjadi suksinil KoA dengan jalan dekarboksilasi oksidatif. Reaksi ini analog dengan reaksi pembentukan asetil KoA dari asam piruvat. Koenzim TPP dan NAD^+ diperlukan juga dalam reaksi pembentukan suksinil KoA. Reaksi berlangsung antara asam α ketoglutarat dengan koenzim A menghasilkan suksinil KoA dan melepaskan CO_2 . NADH juga dihasilkan pada reaksi ini. Yang menonjol adalah bahwa reaksi ini tidak *reversible*.

6. *Pembentukan asam suksinat*

Asam suksinat terbentuk dari suksinil KoA dengan cara melepaskan koenzim A serta pembentukan guanosis trifosfat (GTP) dari guanosis difosfat (GDP). Gugus fosfat yang terdapat pada molekul GTP segera dipindahkan kepada ADP. Katalis dalam reaksi ini adalah nukleosida difosfokinase.

7. *Pembentukan asam Fumarat*

Dalam reaksi ini asam suksinat diubah menjadi asam fumarat melalui proses oksidasi dengan menggunakan enzim suksinat dehidrogenase dan FAD sebagai koenzim.

8. *Pembentukan asam malat*

Asam malat terbentuk dari asam fumarat dengan cara adisi molekul air. Enzim fumarase bekerja sebagai katalis dalam reaksi ini.

9. *Pembentukan asam Oksaloasetat*

Tahap akhir dalam siklus asam sitrat adalah dehidrogenase asam malat untuk membentuk asam oksaloasetat. Enzim yang bekerja pada reaksi ini adalah malat dehidrogenase. Oksaloasetat yang terjadi kemudian bereaksi dengan asetil koenzim dan asam sitrat yang terbentuk bereaksi lebih lanjut dalam siklus asam sitrat. Demikian reaksi-reaksi tersebut di atas berlangsung terus-menerus dan berulang kali.

D. Energi yang Dihasilkan dari Proses Metabolisme Aerobik dan Anaerobik

1. Pada glikolisis aerob, energi yang dihasilkan terinci sebagai berikut.

- Hasil tingkat substrat	=	+ 4P
- Hasil oksidasi respirasi	=	+ 6P
- Jumlah	=	10P
- Dikurangi untuk aktivasi glukosa dan fruktosa 6P	=	- 2P
- Jumlah akhir	=	8P

2. Pada glikolisis anaerob, energi yang dihasilkan terinci sebagai berikut.
- | | | |
|--|-----|------|
| - Hasil tingkat substrat | = | + 4P |
| - Hasil oksidasi respirasi | = | + 0P |
| - Jumlah | = | 4P |
| - Dikurangi untuk aktivasi glukosa dan fruktosa 6P | = - | 2P |
| - Jumlah akhir | = | 2P |
3. Rincian energi yang dihasilkan dalam siklus asam sitrat adalah:
- | | | |
|---|---|-------------|
| - Tiga molekul NADH, menghasilkan | : | 3X3P = 9P |
| - Satu molekul FADH ₂ , menghasilkan | : | 1 x 2P = 2P |
| - Pada tingkat substrat | = | 1P |
| - Jumlah | = | 12P |
- Satu siklus Kreb's akan menghasilkan energi = 12P

Kalau kita hubungkan jalur glikolisis, oksidasi piruvat, dan siklus Kreb's, akan dapat kita hitung bahwa 1 mol glukosa jika dibakar sempurna (aerob) akan menghasilkan energi dengan rincian sebagai berikut.

- | | | |
|------------------------------|---|-----|
| 1. Glikolisis | : | 8P |
| 2. Oksidasi piruvat (2 x 3P) | : | 6P |
| 3. Siklus Kreb's (2 x 12P) | : | 24P |
| Jumlah | : | 38 |

E. Metabolisme Protein

1. Metabolisme Protein dan Asam Amino

Asam amino adalah sembarang senyawa organik yang memiliki gugus fungsional karboksil (-COOH) dan amina (biasanya -NH₂). Dalam biokimia seringkali pengertiannya dipersempit: keduanya terikat pada satu atom karbon (C) yang sama (disebut atom C "alfa" atau α). Gugus karboksil memberikan sifat asam dan gugus amina memberikan sifat basa. Dalam bentuk larutan, asam amino bersifat amfoterik: cenderung menjadi asam pada larutan basa

dan menjadi basa pada larutan asam. Perilaku ini terjadi karena asam amino mampu menjadi zwitter-ion. Asam amino termasuk golongan senyawa yang paling banyak dipelajari karena salah satu fungsinya sangat penting dalam organisme, yaitu sebagai penyusun protein.

Protein tersusun dari berbagai asam amino yang masing-masing dihubungkan dengan ikatan peptida. Meskipun demikian, pada awal pembentukannya protein hanya tersusun dari 20 asam amino yang dikenal sebagai asam amino dasar atau asam amino baku atau asam amino penyusun protein (proteinogenik). Asam-asam amino inilah yang disandi oleh DNA/RNA sebagai kode genetik.

2. Jenis-Jenis protein dan Asam Amino

Protein (asal kata *protos* dari bahasa Yunani yang berarti "yang paling utama") adalah senyawa organik kompleks berbobot molekul tinggi yang merupakan polimer dari monomer-monomer asam amino yang dihubungkan satu sama lain dengan ikatan peptida. Molekul protein mengandung karbon, hidrogen, oksigen, nitrogen, dan kadang kala sulfur serta fosfor. Protein berperan penting dalam struktur dan fungsi semua sel makhluk hidup dan virus.

Ada dua jenis protein, dibedakan oleh hasil-hasil yang diperoleh, apabila protein dihidrolisis menjadi satuan monomer penyusun. Ini adalah protein sederhana dan protein berkonjugasi:

- a. Protein sederhana: hanya asam amino.
- b. Protein berkonjugasi: asam amino + gugus (-gugus) prostetik nonprotein.

Penggolongan protein menurut kelarutannya:

- a. Protein berserat: tidak larut dalam larutan garam dalam air
- b. Protein berbentuk bola: larut dalam larutan garam dalam air.

Asam amino terdiri dari dua kelompok, yakni sebagai berikut.

- a. Asam Amino Esensial

Asam amino esensial adalah asam amino yang tidak dapat dibuat oleh tubuh. Asam amino jenis ini harus didatangkan dari makanan kita

sehari-hari. Asam amino esensial terdiri atas Valine, Lysine, Threonine, Leucine, Tryptophan, Phenylalanine, dan Methionine.

b. Asam Amino Nonesensial

Asam amino nonesensial adalah asam amino yang dapat dibuat sendiri oleh tubuh. Asam amino non esensial terdiri atas Glycine, Tyrosine, Cystine, Alanine, Serine, Asam Glutamat, Asam Aspartat, Arginin, Histidin, Proline Hydroxyproline, dan Citruline.

3. Pencernaan dan Absorpsi Protein

Protein merupakan suatu bahan yang penting dalam tubuh karena fungsinya yang beragam, terutama sebagai struktural tubuh, katalitik, dan sinyal dalam jaras tubuh. Sumber C dan N dari protein dapat digunakan untuk sintesis protein dan asam amino baru serta rangka karbonnya sebagai senyawa antara dalam metabolisme karbohidrat dan lipid. Gugus NH_2 dari asam amino akan masuk ke dalam sintesis urea (ureotelik). Enzim yang digunakan untuk memecah protein (protease/peptidase) disintesis dan disekresi dalam bentuk inaktif yang disebut proenzim atau zimogen.

a. Lambung

Getah lambung merupakan cairan jernih berwarna kuning pucat yang mengandung HCl 0,2-0,5% dengan pH sekitar 1,0. Getah lambung terdiri atas sekitar 97-99% air. Sisanya terdiri atas musin (lendir) serta garam anorganik, enzim pencernaan (pepsin serta renin), dan lipase. Getah lambung berfungsi untuk membunuh mikroorganisme, denaturasi protein makanan, dan memberi lingkungan pH yang sesuai untuk pepsin bekerja (pH optimal 1,0-2,0).

b. Duodenum

Kamus akan cepat dinetralsir oleh getah pankreas karena mengandung bikarbonat (HCO_3^-). Dalam getah pankreas terdapat beberapa enzim (khusus untuk protein) yang dilepaskan sebagai zimogen. Kerja pankreatolitik yang dimiliki getah pankreas disebabkan oleh tiga buah enzim endopeptidase: tripsin, kimotripsin, dan elastase yang menyerang protein serta polipeptida yang dilepas dari lambung untuk membentuk senyawa-senyawa polipeptida, peptida, atau keduanya.

c. Usus Halus (Getah Usus)

Getah usus memiliki aminopeptidase yang merupakan eksopeptidase yang menyerang ikatan peptida di dekat terminal amino asam amino polipeptida serta oligopeptida dan dipeptidase dengan beragam spesifisitas, yang sebagian di antaranya berada di sel epitel usus. Dipeptidase membentuk dipeptida menjadi asam amino bebas.

4. Biosintesis Asam Amino

Kira-kira 75% asam amino digunakan untuk sintesis protein. Asam-asam amino dapat diperoleh dari protein yang kita makan atau dari hasil degradasi protein di dalam tubuh kita. Degradasi ini merupakan proses kontinu. Karena protein di dalam tubuh secara terus menerus diganti (*protein turnover*).

Asam-asam amino juga menyediakan kebutuhan nitrogen untuk:

- a. Struktur basa nitrogen DNA dan RNA.
- b. Heme dan struktur lain yang serupa seperti mioglobin, hemoglobin, sitokrom, enzim dan lain-lain.
- c. Asetilkolin dan neurotransmitter lainnya.
- d. Hormon dan fosfolipid.

Selain menyediakan kebutuhan nitrogen, asam-asam amino dapat juga digunakan sebagai sumber energi jika nitrogen dilepas.

5. Keseimbangan Nitrogen

Daur nitrogen adalah bukti lain bahwa bumi secara khusus dirancang untuk kehidupan manusia. Nitrogen adalah salah satu unsur dasar yang terdapat dalam jaringan tubuh semua organisme hidup. Meskipun 78% dari atmosfer merupakan nitrogen, manusia dan hewan tidak dapat menyerapnya secara langsung. Di sinilah bakteri berfungsi dengan membantu kita memenuhi kebutuhan nitrogen.

Daur nitrogen dimulai dengan gas nitrogen (N_2) yang ada di udara. Bakteri yang hidup di beberapa tanaman mengubah nitrogen menjadi amonia

(NH_3). Sebaliknya, jenis bakteri lain mengubah amonia menjadi nitrat (NO_3). (Halilintar juga memainkan peranan penting pada proses perubahan nitrogen di udara menjadi amonia).

Pada tingkat selanjutnya, makhluk hidup yang dapat membuat makanannya sendiri, seperti tumbuhan hijau, dapat menyerap nitrogen. Hewan dan manusia, yang tidak dapat membuat makanannya sendiri, dapat memenuhi kebutuhan nitrogen hanya dengan memakan tumbuh-tumbuhan tersebut. Nitrogen pada hewan dan manusia kembali ke alam melalui kotoran dan bangkai yang diuraikan oleh bakteri. Sementara menguraikan zat, bakteri tidak hanya melakukan tugas sebagai pembersih, tetapi juga melepaskan amonia, sumber utama nitrogen. Ada bakteri yang mengubah sejumlah tertentu ammonia menjadi nitrogen dan mencampurnya dengan udara. Ada juga bakteri yang mengubah sisanya menjadi nitrat. Tumbuhan menggunakan nitrat dan daur terus berlanjut. Tidak adanya bakteri dalam daur ini akan mengakibatkan berakhirnya kehidupan. Tanpa bakteri, tumbuhan tidak dapat memenuhi kebutuhan nitrogennya dan akan segera punah. Kehidupan tak mungkin terjadi di tempat yang tak memiliki tumbuhan.

6. Protein Tubuh

Sekitar $\frac{3}{4}$ zat padat tubuh terdiri dari protein (otot, enzim, protein plasma, antibodi, hormon) Protein merupakan rangkaian asam amino dengan ikatan peptide Banyak protein terdiri ikatan kompleks dengan fibril → protein fibrosa. Macam protein fibrosa: kolagen (tendon, kartilago, tulang); elastin (arteri); keratin (rambut, kuku); dan aktin-miosin.

7. Macam Protein

- a. Peptide: 2-10 asam amino
- b. Polipeptide: 10-100 asam amino
- c. Protein: >100 asam amino
- d. Antara asam amino saling berikatan dengan ikatan peptide
- e. Glikoprotein: gabungan glukose dengan protein
- f. Lipoprotein: gabungan lipid dan protein

8. Asam Amino

Asam amino dibedakan: asam amino esensial dan asam amino nonesensial.

- Asam amino esensial: T2L2V HAMIF (treonin, triptofan, lisin, leusin, valin → histidin, arginin, metionin, isoleusin, fenilalanin).
- Asam amino non esensial: SAGA SATGA (serin, alanin, glisin, asparadin → sistein, asam aspartat, tirosin, glutamin, asam glutamat).

9. Transport Protein

Protein diabsorpsi di usus halus dalam bentuk asam amino → masuk darah. Dalam darah asam amino disebar ke seluruh sel untuk disimpan. Di dalam sel asam amino disimpan dalam bentuk protein (dengan menggunakan enzim). Hati merupakan jaringan utama untuk menyimpan dan mengolah protein.

10. Penggunaan Protein untuk Energi

Jika jumlah protein terus meningkat → protein sel dipecah jadi asam amino untuk dijadikan energi atau disimpan dalam bentuk lemak. Pemecahan protein jadi asam amino terjadi di hati dengan proses: deaminasi atau transaminasi. Deaminasi merupakan proses pembuangan gugus amino dari asam amino. Transaminasi merupakan proses perubahan asam amino menjadi asam keto.

11. Pemecahan Protein

a. Transaminasi:

alanin + alfa-ketoglutarat → piruvat + glutamat

b. Diaminasi:

Asam amino + NAD⁺ → asam keto + NH₃

NH₃ → merupakan racun bagi tubuh, tetapi tidak dapat dibuang oleh ginjal → harus diubah dahulu jadi urea (di hati) → agar dapat dibuang oleh ginjal.

12. Ekskresi NH_3

NH_3 → tidak dapat diekskresi oleh ginjal. NH_3 harus dirubah dulu menjadi urea oleh hati.

Jika hati ada kelainan (sakit) → proses perubahan NH_3 → urea terganggu → penumpukan NH_3 dalam darah → uremia NH_3 bersifat racun → meracuni otak → koma. Karena hati yang rusak → disebut Koma hepatikum.

13. Pemecahan Protein

Deaminasi maupun transaminasi merupakan proses perubahan protein → zat yang dapat masuk ke dalam siklus Krebs.

Zat hasil deaminasi/transaminasi yang dapat masuk siklus Krebs adalah: alfa ketoglutarat, suksinil ko-A, fumarat, oksaloasetat, sitrat

14. Siklus Krebs

- Proses perubahan asetil ko-A → H + CO_2
- Proses ini terjadi di dalam mitokondria.
- Pengambilan asetil co-A di sitoplasma dilakukan oleh: oksaloasetat → proses pengambilan ini terus berlangsung sampai asetil co-A di sitoplasma habis.
- Oksaloasetat berasal dari asam piruvat.
- Jika asupan nutrisi kekurangan KH → kurang as. Piruvat → kurang oksaloasetat.

15. Rantai Respirasi

- H → hasil utama dari siklus Krebs ditangkap oleh carrier NAD menjadi NADH.
- H dari NADH ditransfer ke → Flavoprotein → Quinon → sitokrom b → sitokrom c → sitokrom aa3 → terus direaksikan dengan O_2 → $\text{H}_2\text{O} + \text{E}$

- Rangkaian transfer H dari satu pembawa (*carrier*) ke pembawa lainnya disebut Rantai respirasi.
- Rantai Respirasi terjadi di dalam mitokondria → transfer atom H antar carrier memakai enzim Dehidrogenase → sedangkan reaksi $H + O_2$ memakai enzim Oksidase
- Urutan carrier dalam rantai respirasi adalah: NAD → Flavoprotein → Quinon → sitokrom b → sitokrom c → sitokrom aa3 → direaksikan dengan $O_2 \rightarrow H_2O + E$

16. Fosforilasi Oksidatif

Dalam proses rantai respirasi dihasilkan energi yang tinggi → energi tsb ditangkap oleh ADP untuk menambah satu gugus fosfat menjadi ATP Fosforilasi oksidatif adalah proses pengikatan fosfor menjadi ikatan berenergi tinggi dalam proses rantai respirasi fosforilasi oksidatif → proses merubah ADP → ATP.

F. Metabolisme Lemak/Lipid

1. Macam Lemak

Lipid adalah molekul-molekul biologis yang tidak larut di dalam air tetapi larut di dalam pelarut-pelarut organik.

Lemak biologis yang terpenting: lemak netral (trigliserida), fosfolipid, steroid.

Asam lemak terbagi menjadi:

- a. Asam palmitat: $CH_3(CH_2)_{14}-COOH$
- b. Asam stearat: $CH_3(CH_2)_{16}-COOH$
- c. Asam oleat: $CH_3(CH_2)_7CH=CH(CH_2)_7COOH$
 - Trigliserida: ester gliserol + 3 asam lemak
 - Fosfolipid: ester gliserol + 2 asam lemak + fosfat
 - Steroid: kolesterol dan turunanya (hormon steroid, asam lemak dan vitamin).

2. Absorpsi Lemak

- a. Lemak diet diserap dalam bentuk: kilomikron → diabsorpsi usus halus masuk ke limfe (ductus torasikus) → masuk darah.
- b. Kilomikron dalam plasma disimpan dalam jaringan lemak (adiposa) dan hati.
- c. Proses penyimpanannya: kilomikron dipecah oleh enzim lipoprotein lipase (dalam membran sel) → asam lemak dan gliserol.
- d. Di dalam sel asam lemak disintesis kembali jadi trigliserida (simpanan lemak).

3. Macam Lemak Plasma

- a. Asam lemak bebas (FFA= *free fatty acid*) → ada dalam plasma darah dan terikat dengan albumin.
- b. Kolesterol, trigliserida, dan fosfolipid → dalam plasma berbentuk lipoprotein.
 - 1) Kilomikron
 - 2) VLDL: *very low density lipoprotein*
 - 3) IDL: *intermediate density lipoprotein*
 - 4) LDL: *low density lipoprotein*
 - 5) HDL: *high density lipoprotein*

4. Asam Lemak Bebas

- a. Bila lemak sel akan digunakan untuk energi → simpanan lemak (trigliserida) dihidrolisis menjadi asam lemak dan gliserol (oleh enzim lipase sel).
- b. Asam lemak berdifusi masuk aliran darah sebagai asam lemak bebas (*Free Fatty Acid*) dan berikatan dengan albumin plasma.

5. Penggunaan Ffa Sebagai Energi

- a. FFA dalam plasma dibawa ke mitokondria dengan *carrier* Karnitin.
- b. FFA dalam sel dipecah menjadi asetil koenzim-A dengan beta oksidasi.

- c. Asetil koenzim-A hasil beta oksidasi → masuk siklus Krebs untuk diubah menjadi H dan CO₂.

6. Metabolisme Lemak

Ada 3 fase:

- β oksidasi
- Siklus Krebs
- Fosforilasi Oksidatif

7. Beta Oksidasi

- Proses pemutusan/perubahan asam lemak → asetil co-A
- Asetil co-A terdiri 2 atom C → sehingga jumlah asetil co-A yang dihasilkan = jumlah atom C dalam rantai carbon asam lemak: 2
- Misal: asam palmitat (C₁₅H₃₁COOH) → β oksidasi → ?? asetil co-A

8. Contoh Asam Lemak

Nama Umum	Rumus	Nama Kimia
Asam oleat	C ₁₇ H ₃₃ COOH	Oktadeca-9-enoat
s risinoleat	C ₁₇ H ₃₂ (OH)-COOH	12 hidroksi okladeca-9-enoat
Asam linoleat	C ₁₇ H ₃₁ COOH	Okladeca-9,12-dienoat
As linolenat	C ₁₇ H ₂₉ COOH	Okladeca-9,12,15-trienoat
As araksidat	C ₁₉ H ₃₉ COOH	Asam eicosanoid

9. Siklus Krebs

- Proses perubahan asetil ko-A → H + CO₂
- Proses ini terjadi di dalam mitokondria
- Pengambilan asetil co-A di sitoplasma dilakukan oleh: oksaloasetat → proses pengambilan ini terus berlangsung sampai asetil co-A di sitoplasma habis
- Oksaloasetat berasal dari asam piruvat
- Jika asupan nutrisi kekurangan KH → kurang as. Piruvat → kurang oksaloasetat.

10. Ketosis

Degradasi asam lemak → Asetil KoA terjadi di hati, tetapi hati hanya menggunakan sedikit asetil KoA → akibatnya sisa asetil KoA berkondensasi membentuk Asam Asetoasetat. Asam asetoasetat merupakan senyawa labil yang mudah pecah menjadi: Asam β hidroksibutirat dan Aseton.

Ketiga senyawa di atas (asam asetoasetat, asam β hidroksibutirat, dan aseton) disebut Badan Keton. Adanya badan keton dalam sirkulasi darah disebut: ketosis.

Ketosis terjadi saat tubuh kekurangan karbohidrat dalam asupan makannya → kekurangan oksaloasetat

Jika Oksaloasetat menurun → maka terjadi penumpukan Asetil KoA di dalam aliran darah → jadi badan keton → keadaan ini disebut KETOSIS.

Badan keton merupakan racun bagi otak → mengakibatkan koma, karena sering terjadi pada penderita DM → disebut Koma Diabetikum.

Ketosis terjadi pada keadaan:

- a. Kelaparan
- b. Diabetes Melitus
- c. Diet tinggi lemak, rendah karbohidrat

11. Rantai Respirasi

- H adalah hasil utama dari siklus Krebs ditangkap oleh *carrier* NAD menjadi NADH.
- H dari NADH ditransfer ke → Flavoprotein → Quinon → sitokrom b → sitokrom c → sitokrom aa3 → terus direaksikan dengan O_2 → H_2O + Energi
- Rangkaian transfer H dari satu *carrier* ke *carrier* lainnya disebut Rantai respirasi.
- Rantai Respirasi terjadi di dalam mitokondria → transfer atom H antar *carrier* memakai enzim Dehidrogenase → sedangkan reaksi $H + O_2$ memakai enzim Oksidase
- Urutan *carrier* dalam rantai respirasi adalah: NAD → Flavoprotein → Quinon → sitokrom b → sitokrom c → sitokrom aa3 → direaksikan dengan O_2 → H_2O + Energi

12. Fosforilasi Oksidatif

Dalam proses rantai respirasi dihasilkan energi yang tinggi → energi tsb ditangkap oleh ADP untuk menambah satu gugus fosfat menjadi ATP. Fosforilasi oksidatif adalah proses pengikatan fosfor menjadi ikatan berenergi tinggi dalam proses rantai respirasi/

Fosforilasi oksidatif → proses merubah ADP → ATP (dengan menggunakan energi hasil reaksi $H_2 + O_2 \rightarrow H_2O + E$).

13. Sintesis Triglicerida dari Karbohidrat

Bila KH dalam asupan lebih banyak dari yang dibutuhkan → KH diubah jadi glikogen dan kelebihan diubah jadi trigliserida → disimpan dalam jaringan adipose. Tempat sintesis di hati, kemudian ditranspor oleh lipoprotein ke jaringan disimpan di jaringan adiposa sampai siap digunakan tubuh.

14. Sintesis Triglicerida Dari Protein

- a. Banyak asam amino dapat diubah menjadi asetil koenzim-A.
- b. Dari asetil koenzim-A dapat diubah menjadi trigliserida.
- c. Jadi saat asupan protein berlebih, kelebihan asam amino disimpan dalam bentuk lemak di jaringan adipose.

15. Pengaturan Hormon atas Penggunaan Lemak

- a. Penggunaan lemak tubuh terjadi pada saat kita gerak badan berat.
- b. Gerak badan berat menyebabkan pelepasan epineprin dan norepineprin.
- c. Kedua hormon di atas mengaktifkan lipase trigliserida yang sensitif hormon → pemecahan trigliserida → asam lemak. Asam lemak bebas (FFA) dilepas ke darah dan siap untuk dirubah jadi energi.

Daftar Pustaka

- A.Toha, Abdul Hamid. 2005. "*Biokimia metabolisme Biomolekul*": Bandung. Alfabeta
- <http://www.biologi-sel.com/2012/06/katabolisme-karbohidrat-protein-lemak.html> Anonymous, 2002. Karbohidrat. <http://www.indonesia.com>. diakses 12-03-2008
- Murray, R. K. 1., Granner, D. K., & Rodwell, V. W. (2006). Harper's illustrated biochemistry (27th ed.). New York: Lange Medical Books/McGraw-Hill.
- Poedjadi, Anna. 1994. "*Dasar-dasar Biokimia*". Jakarta: UI press
- Suaim, Joyce James Colin Baker Helen. 2008. "*Prinsip-prinsip sains untuk keperawatan*": Jakarta. Erlangga
- Thomas Shafee. 2015. commons.wikimedia.org. https://commons.wikimedia.org/wiki/File:Glycolysis_metabolic_pathway.svg
- Wirahadikusumah, Muhamad. 1985. "*Biokimia metabolisme karbohidrat, protein dan lemak*": Bandung. ITB Bandung

ILMU DASAR KEPERAWATAN



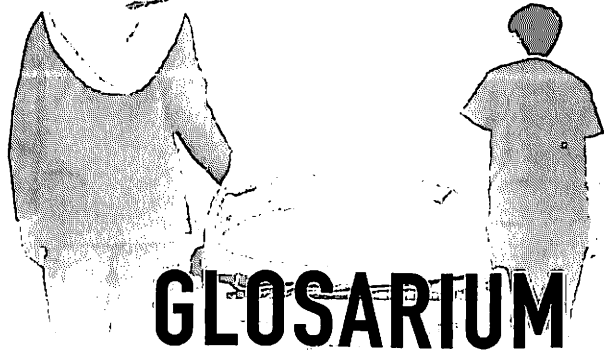

Anoda: elektroda berupa logam maupun penghantar listrik lain, pada sel elektrokimia yang terpolarisasi jika arus listrik mengalir ke dalamnya.

Affinitas: kecenderungan suatu unsur atau senyawa untuk membentuk ikatan kimia dengan unsur atau senyawa lain.

Anion: ion negatif yang terbentuk ketika atom nonlogam memperoleh satu atau lebih elektron.

Alkalosis: sebuah kondisi di mana darah dalam tubuh mengandung terlalu banyak basa atau alkali.

Absorpsi: proses di mana zat terserap ke dalam suatu cairan ataupun padatan secara keseluruhan.

Adhesi: gaya tarik-menarik antar molekul yang tidak sejenis.

Biloks: jumlah muatan negatif dan positif dalam atom, yang menandakan jumlah elektron suatu atom yang telah dilepaskan atau diterima atom dalam senyawa. Di mana senyawa tersebut terbentuk melalui ikatan ionik.

- Desquamasi:** proses pelepasan elemen epitel, terutama kulit, dalam bentuk sisik atau lembaran halus.
- Distilasi:** suatu metode pemisahan bahan kimia berdasarkan perbedaan kecepatan atau kemudahan menguap (volatilitas).
- Dipol:** senyawa yang memiliki dipol adalah senyawa yang memiliki kutub positif dan kutub negatif. Senyawa yang memiliki dipol biasa disebut senyawa polar.
- Densitas:** suatu besaran kerapatan massa benda yang dinyatakan dalam berat benda per satuan volume benda tersebut.
- Diffusi :** peristiwa mengalirnya atau berpindahnya suatu zat dalam pelarut dari bagian berkonsentrasi tinggi ke bagian yang berkonsentrasi rendah.
- Diferensial permeabel :** membran yang memungkinkan semua cairan atau gas masuk melewatinya.
- Detoksifikasi:** lintasan metabolisme yang mengurangi kadar racun di dalam tubuh dengan penyerapan, distribusi, biotransformasi dan ekskresi molekul toksin.
- Dispersi:** peristiwa penguraian cahaya polikromatik (putih) menjadi cahaya-cahaya monokromatik pada prisma lewat pembiasan atau pembelokan.
- Delokalisasi:** suatu keadaan di mana elektron valensi tersebut tidak tetap posisinya pada satu atom ke atom lain.
- Eksotermik:** suatu proses atau reaksi yang melepaskan energi panas atau energi cahaya, energi listrik, atau bisa juga energi suara.
- Endotermik:** suatu proses atau reaksi yang menyerap panas.
- Emisi:** pemancaran cahaya, panas, atau elektron dari suatu permukaan benda padat atau cair.
- Elektron:** partikel subatom yang bermuatan negatif.
- Endositosis:** transpor makromolekul dan materi yang sangat kecil ke dalam sel dengan cara membentuk vesikula baru dari membran plasma.
- Eksositosis:** mekanisme transpor molekul besar seperti protein dan polisakarida, melintasi membran plasma dari dalam keluar sel dengan cara menggabungkan vesikula berisi molekul tersebut dengan membran plasma.

- Elektrolit:** suatu zat yang larut ke dalam bentuk ion-ion dan selanjutnya larutan menjadi konduktor elektrik, ion-ion merupakan atom-atom bermuatan elektrik.
- Fibrinolisis:** kondisi pecahnya fibrin (salah satu agen pembeku darah yang diproduksi dalam darah sebagai produk akhir koagulasi).
- Filtrasi:** metode pemisahan fisik, yang digunakan untuk memisahkan antara cairan (larutan) dan padatan.
- Fagositosis:** proses di mana sel-sel hidup tertentu yang disebut fagosit menelan atau memakan sel lain atau partikel.
- Fisisorpsi:** terjadi karena adanya gaya-gaya fisika. Molekul-molekul yang di fisisorpsi secara fisika tidak terikat kuat pada permukaan dan biasanya terjadi proses balik yang cepat (reversibel).
- Filtrasi:** metode pemisahan fisik, yang digunakan untuk memisahkan antara cairan (larutan) dan padatan.
- Gradien elektrokimia:** gradien potensi elektrokimia, biasanya untuk ion yang dapat bergerak melintasi membran.
- Glikolisis:** serangkaian reaksi biokimia yang mana glukosa dioksidasi menjadi molekul asam piruvat.
- Glikogenesis:** lintasan metabolisme yang mengkonversi glukosa menjadi glikogen untuk disimpan di dalam hati.
- Glikogenolisis:** lintasan metabolisme yang digunakan oleh tubuh, selain glukoneogenesis, untuk menjaga keseimbangan kadar glukosa didalam plasma darah untuk menghindari simtoma hipoglisemia.
- Glikogen:** salah satu jenis polisakarida simpanan dalam tubuh hewan.
- Homogen:** istilah yang digunakan untuk menunjukkan bahwa suatu hal tersebut adalah sama baik itu sifatnya, tingkah lakunya dan karakteristiknya.
- Heterogen:** istilah yang merujuk keanekaragaman yaitu sesuatu yang berbeda jenis dan berbeda karakteristiknya.
- Hipoksia:** kondisi di mana tidak adanya cukup oksigen dalam jaringan untuk mempertahankan fungsi tubuh.

Hipotalamus: bagian dari otak yang terdiri dari sejumlah nukleus dengan berbagai fungsi yang sangat peka terhadap steroid dan glukokortikoid, glukosa, dan suhu.

Homeostasis: merujuk pada ketahanan atau mekanisme pengaturan lingkungan kesetimbangan dinamis dalam yang konstan.

Hidrofilik: suatu senyawa yang dapat berikatan dengan air yang diakibatkan karena bentuknya yang polar.

Hidrofobik: molekul hidrofobik cenderung nonpolar dan lebih memilih molekul netral dan pelarut nonpolar lainnya.

Isomer: ialah molekul-molekul dengan rumus kimia yang sama, tetapi memiliki susunan atom yang berbeda.

Integrator: filter lulus-bawah yang terdiri dari resistor deret dan kondensator jajar.

Ion: suatu atom atau molekul yang memiliki muatan listrik total tidak nol.

Jaringan adiposa: tempat penyimpanan energi utama dan penting dalam menjaga homeostatis energi.

Katabolisme: lintasan metabolisme yang merombak suatu substrat kompleks molekul organik menjadi komponen-komponen penyusunnya sambil melepaskan energi, pada umumnya berupa ATP.

Kation: ion bermuatan positif.

Kohesi: gaya tarik menarik antar partikel yang sejenis yang dipengaruhi oleh jarak antar partikel serta kerapatan suatu zat.

Kelenjar hipofisis: kelenjar hipofisis atau kelenjar pituitari adalah kelenjar produsen hormon-hormon tertentu yang bertindak sebagai pengendali berbagai aspek tubuh manusia.

Korteks serebri: lapisan tipis yang membungkus otak.

Koagulasi: suatu proses yang rumit dalam sistem koloid darah yang memicu partikel koloidal terdispersi untuk memulai proses pembekuan dan membentuk trombus.

Korosi: kerusakan atau degradasi logam akibat reaksi redoks antara suatu logam dengan berbagai zat di lingkungannya yang menghasilkan senyawa-senyawa yang tidak dikehendaki.

- Lipid:** kelompok melokul alami yang meliputi lemak, lilin, sterol, vitamin yang larut dalam lemak, monogliserida, digliserida, trigliserida, fosfolipid dan lainnya.
- Molekul kovalen:** sejenis ikatan kimia yang memiliki karakteristik berupa pasangan elektron yang saling terbagi (pemakaian bersama elektron) di antara atom-atom yang berikatan.
- Mikrofilamen :** bagian dari kerangka sel (sitoskeleton) yang berupa batang padat berdiameter sekitar 7 nm dan tersusun atas protein aktin yaitu suatu protein globular.
- Molekul:** sekumpulan atau sekelompok atom yang saling berikatan satu sama lainnya dengan sangat kuat atau kovalen, bermuatan netral dan dalam susunan tertentu serta cukup stabil.
- Neutron:** partikel subatomik yang tidak bermuatan (netral) dan memiliki massa.
- Olefin:** olefin atau alkana dalam kimia organik adalah hidrokarbon tak jenuh dengan sebuah ikatan rangkap dua antara atom karbon.
- Oksidasi:** pelepasan elektron oleh sebuah molekul, atom atau ion.
- Osmolaritas:** ukuran konsentrasi partikel solut (zat terlarut) dalam suatu larutan.
- Osmosis:** perpindahan molekul pelarut (misalnya air) melalui selaput semipermeabel dari bagian yang lebih encer ke bagian yang lebih pekat atau dari bagian yang konsentrasi pelarut (misalnya air) rendah (hipotonis) ke konsentrasi pelarut (misalnya air) tinggi (hipertonis).
- Pola-pola interferensi:** penjumlahan superposisi dari dua gelombang cahaya atau lebih yang koheren (memiliki dua fase, frekuensi dan amplitudo sama) dan menimbulkan pola gelombang yang baru.
- Proton:** partikel subatomik dengan muatan listrik positif dan massa sedikit lebih kecil dari neutron.
- Parafin :** nama umum untuk hidrokarbon alkana.
- Proses destilasi:** suatu metode pemisahan bahan kimia berdasarkan perbedaan kecepatan atau kemudahan menguap (volatilitas) bahan.
- Patogen:** agen biologis yang menyebabkan penyakit pada inangnya.

Pinositosis: salah satu jenis endositosis di mana sel meneguk tetesan fluida ekstraseluler dalam vesikula kecil.

Permeable selektif: membran hanya dapat dilalui oleh molekul-molekul tertentu, misalnya glukosa, asam amino, gliserol dan berbagai ion.

Sinar katoda: arus elektron yang diamati di dalam tabung vakum, yaitu tabung kaca hampa udara yang dilengkapi oleh paling sedikit dua elektroda logam yang diberi tegangan listrik, katoda atau elektroda negatif dan anoda atau elektroda positif.

Spektrometer: alat optik yang digunakan untuk mengamati sudut deviasi cahaya datang karena pembiasan dan dispersi.

Skalar: kuantitas yang bisa dijelaskan dengan suatu angka (entah itu tanpa dimensi atau dalam suatu kuantitas fisika).

Senyawa: zat kimia murni yang terdiri dari dua atau beberapa unsur yang dapat dipecah-pecah lagi menjadi unsur-unsur pembentuknya dengan reaksi kimia tersebut.

Suspensi: suatu campuran fluida yang mengandung partikel padat.

Senyawa poliatomik: suatu ion yang terdiri dari satu molekul dengan atom-atom berikatan kovalen atau dari suatu kompleks logam yang dapat dianggap bertindak sebagai suatu unit tunggal dalam konteks kimia asam basa atau dalam pembentukan garam.

Sitoplasma: bagian sel yang terbungkus membran sel.

Trombosit: sel darah yang penting dalam pembekuan darah normal.

Transpor aktif: pergerakan yang menggunakan energi untuk mengeluarkan dan memasukkan ion-ion molekul melalui membran sel.

Transpor pasif: transpor ion, molekul dan senyawa yang tidak memerlukan energi untuk melewati membran plasma.

Trigliserida: sebuah gliserida yaitu ester dari gliserol dan tiga asam lemak.

Vasokonstriksi: yaitu kontraksi dinding otot hingga menyumbat pembuluh darah.

Vektor: objek geometri yang memiliki besar dan arah.



INDEKS

A

Absorpsi 215
Adhesi 144, 215
affinitas 70
alkalosis 134
anion 128, 129, 130, 156
anoda 27, 28, 34, 89, 90, 156, 220

B

Biloks 215

D

delokalisasi 124
densitas vii, 139, 143, 147, 176
Desquamasi 216
detoksifikasi 181
diferensial permeabel 163
diferensiasi 119
difusi viii, 140, 141, 152, 161, 168, 170, 171
Dipol 216
dispersi 220
Distilasi 112, 113, 216

E

Eksositosi 119, 120, 173, 216
eksotermik 105
Elektrolit vii, 5, 87, 91, 92, 108, 129, 130, 131, 154, 155, 156, 157, 159, 217
elektron 24, 25, 26, 27, 28, 29, 30, 31, 32, 33, 34, 35, 36, 38, 39, 41, 44, 76,

79, 80, 82, 83, 84, 87, 88, 90, 123, 124, 125, 126, 127, 128, 129, 131, 132, 156, 162, 215, 216, 219, 220

emisi 29

endositosi 118, 119, 172, 173, 174, 220

endotermik 105

F

Fagositosis 118, 217

fibrinolisis 9

filtrasi viii, 100, 112, 113, 161, 175, 176, 177, 178, 179, 180

fisisorpsi 142, 217

G

Glikogen 185, 191, 192, 193, 194, 217

glikogenesis 184, 191, 192, 194

glikogenolisis 184, 186, 191, 194

glikolisis 184, 185, 187, 188, 189, 190, 192, 194, 196, 197, 199, 200, 201

gradien elektrokimia 116

H

heterogen vi, 99, 101, 102, 110, 111, 112, 113, 175, 176

hidrofilik 162, 163, 164, 167

hidrofobik 163, 164, 165, 167, 218

hipoksia 4, 11

hipotalamus 15, 150

homeostasis v, 2, 3, 4, 6, 7, 8, 9, 10, 13, 14, 15, 16, 18, 136, 137, 150, 152

homogen vi, 35, 99, 101, 102, 103, 112, 113, 154

I

integrator 15
 ion 23, 80, 82, 84, 85, 87, 88, 102, 104,
 105, 110, 116, 117, 118, 124, 127,
 128, 129, 130, 131, 132, 133, 134,
 135, 136, 137, 138, 155, 156, 157,
 158, 159, 164, 167, 168, 171, 175,
 188, 189, 190, 199, 202, 215, 217,
 218, 219, 220
 isomer 75, 76

J

jaringan adiposa 212

K

katabolisme 181, 184, 185, 197, 213
 kation 87, 128, 129, 130, 156
 Kelenjar Hipofisis 13
 koagulasi 9, 177, 217
 kohesi vii, 139, 143, 144, 145, 146, 147
 korosi 87, 91, 177
 korteks serebri 15

L

lateral 162, 163
 lipid 162, 163, 164, 165, 185, 203, 205

M

mikrofilamen 166
 mitosis 119
 molekul 4, 6, 21, 39, 71, 77, 78, 94, 101,
 102, 103, 104, 105, 106, 108, 116,
 119, 120, 123, 124, 125, 127, 128,
 129, 130, 142, 143, 144, 149, 152,
 162, 163, 164, 165, 167, 168, 169,
 170, 171, 172, 173, 175, 183, 187,
 188, 189, 190, 194, 200, 201, 202,
 208, 215, 216, 217, 218, 219, 220
 molekul kovalen 94

N

neurotransmisi 119
 neutron 20, 23, 24, 36, 37, 38, 39, 40, 41,
 42, 43, 44, 219

O

oksidasi 79, 80, 81, 82, 83, 84, 85, 86, 88,
 89, 96, 98, 107, 184, 185, 186, 189,
 197, 198, 200, 201, 209, 210
 olefin 74, 79, 219
 Osmolaritas vi, 109, 219
 osmosis viii, 109, 158, 161, 168, 169, 170,
 171, 172, 174, 175, 180

P

parafin 37, 70
 patogen 118, 119
 Permeable selektif 220
 Pinositosis 119, 220
 pola-pola interferensi 30
 polaritas 119
 proses destilasi 113
 proton 20, 23, 32, 34, 35, 36, 37, 38, 40,
 41, 42, 43, 44, 185

S

senyawa 20, 21, 22, 68, 69, 71, 72, 73, 75,
 76, 77, 78, 79, 80, 82, 83, 84, 86,
 88, 93, 94, 95, 96, 97, 98, 100, 102,
 104, 113, 125, 126, 130, 131, 143,
 150, 155, 158, 162, 164, 165, 181,
 183, 184, 187, 188, 189, 196, 197,
 199, 201, 202, 203, 211, 215, 216,
 218, 220
 senyawa poliatomik 125
 sinar katoda 26, 27, 28, 29, 34
 sitoplasma 116, 162, 163, 166, 169, 170,
 171, 187, 188, 207, 210
 skalar 65
 spektrometer 30
 Suspensi vii, 111, 220

T

transpor aktif 115, 116, 117, 141, 152,
 165, 171, 172
 transpor pasif 165
 trigliserida 208, 209, 212, 219
 trombosit 9

V

vasokonstriksi 9
 vektor 49, 64, 65, 128



TENTANG PENULIS



Dr. Muh. Anwar Hafid, S. Kep., Ns., M.Kes. dilahirkan di Makassar, 15 Mei 1962, menyelesaikan pendidikan Diploma III Keperawatan tahun 1995 dan menyelesaikan Pendidikan studi Sarjana Keperawatan dan Pendidikan Profesi di Fakultas Kedokteran Universitas Hassanuddin tahun 2004 dan melanjutkan pendidikan Magister BioMedik di Fakultas Kedokteran Universitas Hassanuddin pada tahun 2007 dan menyelesaikan Pendidikan Doktorat Ilmu Kedokteran di Fakultas Kedokteran Universitas Hassanuddin tahun 2015.

Pernah menjadi Perawat Pelaksana di Rumah Sakit Haji Makassar di ruangan UGD, Recovery Room, dan di ruang Penyakit Dalam dan pada tahun 2006 menjadi Kepala Seksi Keperawatan di RS Haji Makassar. Saat ini menjabat sebagai Ketua Jurusan Keperawatan Fakultas Kedokteran dan Ilmu Kesehatan UIN Alauddin Makassar.

Buku *Ilmu Dasar Keperawatan I* ini adalah buku kedua yang ditulisnya. Buku pertama yang telah diterbitkan berjudul *Ashuan Keperawatan Sistem Imun*. Surat menyurat mengenai konten tulisan dapat dikirim melalui: muhammadanwarhafid1562@gmail.com.



Mohon diperiksa!!!

Apakah ditemukan cacat produksi pada buku ini seperti halaman tidak tercetak atau tidak lengkap, halaman terlepas, halaman terbalik, dan tulisan tidak terbaca?

Kami akan menggantinya dengan buku baru.

Kirimkan buku ini beserta bukti pembelian dan alamat lengkap Anda kepada:

Bagian Humas

PT Remaja Rosdakarya
Jln. Ibu Inggit Garnasih No. 40
Bandung 40252
Tlp. (022) 5200287
Fax. (022) 5202529
e-mail: pemasaran@rosda.co.id

Selambat-lambatnya 30 (tigapuluh) hari (cap pos) dari tanggal pembelian.

f ptremajarosdakarya
rosdakarya
@instarosda



Dr. Muh. Anwar. Hafid, S. Kep., Ns., M. Kes. menyelesaikan Pendidikan studi Sarjana Keperawatan dan Pendidikan Profesi di Fakultas Kedokteran Universitas Hasanuddin tahun 2004. Kemudian melanjutkan pendidikan Magister BioMedik di Fakultas Kedokteran Universitas Hasanuddin tahun 2007 dan menyelesaikan Pendidikan Doktorat Ilmu Kedokteran di Fakultas Kedokteran Universitas Hasanuddin tahun 2015. Saat ini penulis menjabat sebagai Ketua Jurusan Keperawatan Fakultas Kedokteran dan Ilmu Kesehatan UIN Alauddin Makassar. *Buku Ilmu Dasar Keperawatan I* ini adalah buku kedua yang ditulisnya. Buku pertama yang telah diterbitkan berjudul *Asuhan Keperawatan Sistem Imun*.

ILMU DASAR KEPERAWATAN



Keperawatan adalah bentuk pelayanan profesional sebagai bagian integral pelayanan kesehatan yang bersifat komprehensif, ditujukan kepada individu, keluarga, dan masyarakat untuk mencapai derajat kesehatan yang optimal. Keperawatan bersifat komprehensif, artinya pelayanan keperawatan bersifat menyeluruh, meliputi aspek biologis, psikologis, sosial, dan spiritual. Praktik keperawatan harus dilandasi dengan Ilmu Dasar Keperawatan yang mempelajari tentang bentuk dan sebab tidak terpenuhinya kebutuhan dasar manusia sebagai upaya perawatan dan penyembuhan.

Buku Ilmu Dasar Keperawatan I ini memenuhi kebutuhan dan tuntutan perkembangan ilmu keperawatan yang disesuaikan dengan kurikulum terbaru. Penulis berharap buku ini dapat digunakan oleh mahasiswa keperawatan serta praktisi kesehatan lainnya baik di rumah sakit maupun di puskesmas dalam memberikan asuhan keperawatan dasar terhadap pasien.

PT REMAJA ROSDAKARYA

Jln. Ibu Inggit Garnasih No. 40 Bandung 40252
Tlp. (022) 5200287 - Fax (022) 5202529
e-mail: rosdakarya@rosda.co.id
www.rosda.co.id

Olahraga & Kesehatan
ISBN 978-602-446-408-0



9 786024 464080

Harga P. Jawa Rp75.000,00