

Surya Ningsi, S. Si., M. Si., Apt

# teknologi **NANOPARTIKEL**

Upaya Meningkatkan Efektivitas  
dan Mengurangi Efek Samping Obat



Surya Ningsi, S.Si., M.Si., Apt.

**TEKNOLOGI NANOPARTIKEL**  
**Upaya Meningkatkan Efektivitas dan Mengurangi**  
**Efek Samping Obat**



ALAUDDIN UNIVERSITY PRESS

**Hak Cipta Dilindungi Undang-Undang:**

Dilarang memperbanyak atau memindahkan sebagian atau seluruh isi buku ini ke dalam bentuk apapun tanpa izin tertulis dari penerbit

*All Rights Reserved*

**TEKNOLOGI NANOPARTIKEL**

**Upaya Meningkatkan Efektivitas dan Mengurangi Efek Samping Obat**

Penulis:

Surya Ningsi, S.Si., M.Si., Apt.

Editor:

Isriany Ismail

Cetakan: I 2013

viii-200 halaman, 14 cm x 21 cm

ISBN : 978-602-237-673-6

Alauddin University Press

Kampus I : Jalan Sultan Alauddin No. 63 Makassar

Kampus II : Jalan Sultan Alauddin No. 36 Samata – Gowa

## SAMBUTAN REKTOR

*Perubahan tidak selamanya membawa perbaikan. Akan tetapi, setiap perbaikan pasti memerlukan perubahan. Demikian ungkapan bijak Sang Motivator Mario Teguh dalam Mario Teguh's Qoutes.*

Perubahan dan perbaikan merupakan dua frase yang menjadi *core values* bagi siapa saja yang ingin mendapatkan hasil terbaik. Itulah sebabnya Nabi Muhammad saw. menyatakan "Siapa yang hari ini sama dengan hari kemarin, maka ia rugi/tertipu".

Perubahan merupakan sebuah keniscayaan dalam siklus kehidupan. Manusia yang tidak mau berubah mengikuti perkembangan arus zaman, akan digilas oleh roda perubahan yang terus menggelinding mengitari perputaran waktu.

Semangat perubahan yang digagas oleh Rektor dilandasi oleh visi dan misi mulia untuk menjadikan UIN Alauddin sebagai kampus peradaban melalui transformasi ipteks dan pengembangan *capacity building*. UIN Alauddin ingin membuktikan dirinya sebagai sebuah lembaga pendidikan tinggi yang tidak saja menggali doktrin-doktrin agama yang normatif tetapi berusaha menarik wilayah dogmatis itu ke dalam ranah praktis aktual, membumi dan dapat dirasakan manfaatnya untuk kepentingan masyarakat.

Rektor sangat menyadari bahwa di era postmodernisme ini, masyarakat mulai kritis mempertanyakan jaminan bagi *output* lembaga pendidikan

tinggi. Perkembangan zaman yang semakin maju memicu dan memacu lahirnya semangat kompetitif di tengah masyarakat, tidak terkecuali dunia perguruan tinggi. Lembaga pendidikan yang tidak sanggup menghadapi perubahan dan persaingan, perlahan namun pasti akan ditinggalkan masyarakat. Saya hanya khawatir jika lembaga pendidikan Islam tidak berubah dan tidak mampu membaca arah perubahan, maka ia hanya akan menjadi lembaga pendidikan kelas dua di tengah masyarakat yang mayoritas muslim atau menjadi lembaga alternatif terakhir bagi mereka yang menemui jalan buntu masuk ke perguruan tinggi pilihan utama.

Atas dasar itu, Rektor berupaya melakukan sejumlah terobosan dan strategi untuk memperkuat jati diri almamater melalui sejumlah gerakan perubahan, baik perubahan mental (dari analog ke mental digital) maupun perubahan fisik.

Hadirnya buku dari program GSB pada tahun ketiga kali ini merupakan realisasi dari visi-misi Rektor, sekaligus respon atas fenomena perkembangan masyarakat saat ini. Oleh karena itu, saya sangat berharap bahwa kesadaran akan pentingnya perubahan dan perbaikan ini tidak saja dipandang sebagai sebuah doktrin institusional, tetapi sebagai sebuah ladang amal saleh sebagai implikasi dari pengamalan firman Allah dan sunnah Rasulullah saw.

Akhirnya, saya mengucapkan selamat atas terbitnya buku GSB kali ini, semoga program ini menjadi pioner dan *Institutional branding* bagi pengembangan ilmu pengetahuan

dan teknologi maupun penguatan *inner capacity* bagi civitas akademika UIN Alauddin.

Samata, November 2013

Rektor

Prof. Dr. H. A. Qadir Gassing HT, MS.

## KATA PENGANTAR

Alhamdulillah, puji syukur penulis panjatkan atas kehadiran Allah swt atas segala limpahan rahmat dan hidayahNya sehingga buku ini dapat terselesaikan. Tak lupa pula shalawat serta salam penulis kirimkan kepada Rasulullah Muhammad saw. Buku ini penulis persembahkan untuk orang tua tercinta dan saudara-saudariku. Terima kasih yang sebesar-besarnya kepada semua pihak yang telah memberi bantuan dan masukan selama penyelesaian penulisan buku ini. Terima kasih kepada Institusi UIN Alauddin Makassar yang telah memberikan kesempatan kepada penulis untuk berpartisipasi dalam program *Gerakan Seribu Buku*.

Dengan segala kerendahan hati dan keterbatasan ilmu pengetahuan yang dimiliki, penulis berharap agar buku ini dapat memberi manfaat yang besar bagi kita semua, khususnya bagi pengembangan ilmu pengetahuan dan teknologi di bidang kesehatan dan pengobatan.

Penulis menyadari bahwa buku ini masih jauh dari sempurna, masukan dan saran dari pembaca sangat penulis harapkan. Semoga manfaat. Wassalam.

Samata-Gowa, Oktober 2013

TTD,

Penulis

e\_mail: inci\_far@yahoo.com

# DAFTAR ISI

KATA PENGANTAR.....	vi
DAFTAR ISI .....	vii
I. PENDAHULUAN.....	1
<i>Peluang dan Ruang Lingkup .....</i>	4
<i>Sistem Dasar Nanoteknologi Farmasi .....</i>	5
<i>Karakterisasi Nanotools Farmasi.....</i>	19
<i>Teknik Nanosistem Farmasi.....</i>	21
<i>Aplikasi Nanotools Farmasi .....</i>	23
<i>Tantangan dalam Nanoteknologi Farmasi.....</i>	33
<i>Prospek Masa Depan Nanoteknologi Farmasi .....</i>	34
II. TEKNOLOGI NANOPARTIKEL.....	37
<i>Defenisi .....</i>	37
<i>Keuntungan Nanopartikel sebagai Sistem Penghantaran</i> <i>Obat .....</i>	38
<i>Tipe-Tipe Nanopartikel .....</i>	39
<i>Metodologi Konjugasi .....</i>	68
<i>Sintesis Nanopartikel.....</i>	73
<i>Karakteristik Nanopartikel.....</i>	89
<i>Scanning Electron Microscope (SEM) .....</i>	91
III. MEKANISME NANOPARTIKEL DALAM TARGET SELULER .....	93
<i>Ambilan (Uptake) Nanopartikel oleh Jaringan.....</i>	93
<i>Fagositosis/ Endositosis Seluler .....</i>	95
IV. FARMAKOKINETIKA NANOPARTIKEL.....	97
<i>Distribusi .....</i>	97
<i>Klirens dan Ekskresi .....</i>	97
<i>Toksisitas .....</i>	102
V. FORMULASI NANOPARTIKEL.....	107
<i>Bahan Pembuat Matriks Nanopartikel .....</i>	107
<i>Penstabil Nanopartikel.....</i>	113
<i>Freeze-Drying (Pengeringan Beku).....</i>	115



	<i>Metode Pembuatan Nanopartikel</i> .....	116
	<i>Drug Loading</i> .....	124
	<i>Drug Release</i> .....	125
VI.	APLIKASI NANOPARTIKEL DALAM MENINGKATKAN EFEKTIVITAS DAN MENGURANGI EFEK SAMPING OBAT.....	129
	<i>Injeksi Nanopartikel untuk Penghantaran Obat yang Efisien</i> .....	129
	<i>Nanopartikel Polimerik untuk Penghantaran Obat secara Per Oral</i> .....	136
	<i>Nanopartikel untuk Penghantaran pada Otak</i> .....	150
	<i>Nanopartikel untuk Penghantaran Obat pada Mata</i> .....	153
	<i>Sistem Penghantaran Obat Nanopartikel DNA</i> .....	157
VII.	APLIKASI NANOPARTIKEL (1): SISTEM PENGHANTARAN OBAT-OBAT HERBAL.....	161
	<i>Pendahuluan</i> .....	161
	<i>Liposome</i> .....	163
	<i>Mikrosfer</i> .....	165
	<i>Nanopartikel</i> .....	167
	<i>Fitosom</i> .....	170
	<i>Transferosome</i> .....	171
	<i>Etosom</i> .....	172
	<i>Nanoemulsi/ Mikroemulsi</i> .....	173
	<i>Formulasi Misel Polimerik</i> .....	175
	<i>Sistem Transdermal</i> .....	175
	<i>Implan</i> .....	176
	<i>Mikropelet</i> .....	176
	<i>Kompleksasi</i> .....	177
VIII.	APLIKASI NANOPARTIKEL (2): NANOPARTIKEL UNTUK PENGOBATAN KANKER.....	179
	<i>Kanker</i> .....	179
	<i>Pengembangan Obat Antikanker</i> .....	181
	<i>Nanopartikel untuk Pengobatan Kanker</i> .....	184
	DAFTAR PUSTAKA.....	187

# BAB I

## PENDAHULUAN

Kata 'nano' telah digunakan dalam beberapa dekade terakhir dengan penggunaan yang terus meningkat pada berbagai bidang ilmu yang berbeda. Nanosains, nanoteknologi, nanomaterial, dan nanokimia adalah sedikit dari beberapa istilah nano yang sering digunakan dalam laporan ilmiah, buku-buku populer dan semakin dikenal oleh masyarakat luas.

Kata nano berasal dari bahasa Yunani kuno yaitu *νάνοσ* dengan bahasa Latin *nanus* yang secara harfiah berarti kerdil, dan diperluas menjadi sangat kecil. Dalam konvensi Sistem Satuan Internasional (SI) digunakan untuk menunjukkan faktor reduksi  $10^9$  kali. Jadi, kata ukuran nano biasanya diukur dalam nanometer (1 nm setara dengan  $10^{-9}$ ) dan mencakup sistem yang ukurannya diatas dimensi molekular dan dibawah ukuran makroskopik (umumnya  $> 1$  nm dan  $< 100$  nm).

Nanoteknologi adalah ilmu dari sesuatu yang berukuran kecil bahkan sangat kecil. Nanoteknologi merupakan penggunaan dan manipulasi materi pada skala kecil. Pada ukuran ini, atom dan molekul bekerja secara berbeda, dan memberikan berbagai macam kegunaan yang sangat mengejutkan dan menarik. Beberapa tahun terakhir, penelitian tentang nanoteknologi dan nanosains berkembang dengan cepat pada pada berbagai ranah produk. Hal ini memberikan peluang bagi pengembangan bahan, termasuk untuk aplikasi medis, dimana teknik konvensional sangat membatasi mereka. Nanoteknologi tidak harus dipandang sebagai suatu teknik tunggal yang hanya mempengaruhi area

tertentu. Meskipun sering disebut 'ilmu kecil', nanoteknologi tidak hanya berarti sebagai suatu struktur maupun produk yang sangat kecil. Skala nano selalu dihubungkan dengan bahan dasar dan permukaan yang luas. Nanoteknologi merupakan desain, produksi, dan penggunaan bahan pada skala atom, molekul, dan makromolekul untuk menghasilkan bahan baru dalam skala nano (Hahens et al., 2007). Nanopartikel Farmasi didefinisikan sebagai bahan padat berukuran submikron (diameter kurang dari 100 nm) sebagai bahan pembawa obat yang tidak dapat ataupun dapat terurai (biodegradabel). Istilah nanopartikel adalah nama gabungan untuk nanosfer dan nanokapsul. Nanosfer adalah sistem matriks dimana obat terdispersi secara seragam, sementara nanokapsul adalah sistem dimana obat dikelilingi oleh membran polimer yang unik (Couvreur P. et al., 2005).

Pengurangan ukuran adalah unit dasar yang memiliki aplikasi penting dalam bidang farmasi. Hal ini membantu dalam meningkatkan kelarutan dan bioavailabilitas, mengurangi toksisitas, meningkatkan pelepasan obat dan memberikan peluang yang lebih baik dalam memformulasi obat. Dalam banyak kasus, pengurangan ukuran terbatas pada rentang ukuran mikron, sebagai contoh, berbagai macam bentuk sediaan farmasi seperti serbuk, emulsi, suspensi, dan lain-lain. Obat dalam rentang ukuran nanometer dapat meningkatkan kemampuan berbagai bentuk sediaan obat. Keuntungan utama dari ukuran nano diantaranya (i) meningkatkan luas permukaan, (ii) meningkatkan kelarutan, (iii) meningkatkan kecepatan disolusi, (iv) meningkatkan bioavailabilitas per oral, (v) memberikan aksi terapi dengan onset yang cepat, (vi) mengurangi jumlah dosis, (vii) mengurangi variabilitas, dan (viii) mengurangi variabilitas antara satu pasien dengan pasien lain.

Nanoteknologi adalah ilmu yang mempelajari tentang proses yang terjadi pada tingkat molekular dan ukuran pada skala nano. Beberapa contoh di alam yang memiliki ukuran dalam skala nano adalah DNA, molekul air, virus, sel-sel darah merah, dan lain-lain. Gambar 1 memperlihatkan sejumlah contoh dari alam dan farmasi yang berada pada skala nano. Kata nanoteknologi telah umum digunakan pada bidang ilmu sains lain seperti elektronik, fisika, dan mesin. Nanoteknologi telah memperlihatkan kemajuan yang pesat dalam bidang tersebut. Namun demikian, penggunaan dalam bidang biomedis dan farmasi belum terlalu berkembang.

Nanoteknologi adalah multidisiplin ilmu, yang menggabungkan ilmu dasar dan ilmu terapan seperti biofisika, biologi molekular, dan bioteknologi. Hal ini telah memberikan dampak yang besar pada berbagai bidang seperti kardiologi, oftamologi, endokrinologi, onkologi, pulmologi, imunologi, dan lain-lain serta bidang khusus seperti penghantaran gen, target pengobatan pada otak, pengobatan kanker, dan formulasi vaksin oral. Nanoteknologi menyediakan sistem, perangkat, dan bahan untuk aplikasi farmasi yang lebih baik.

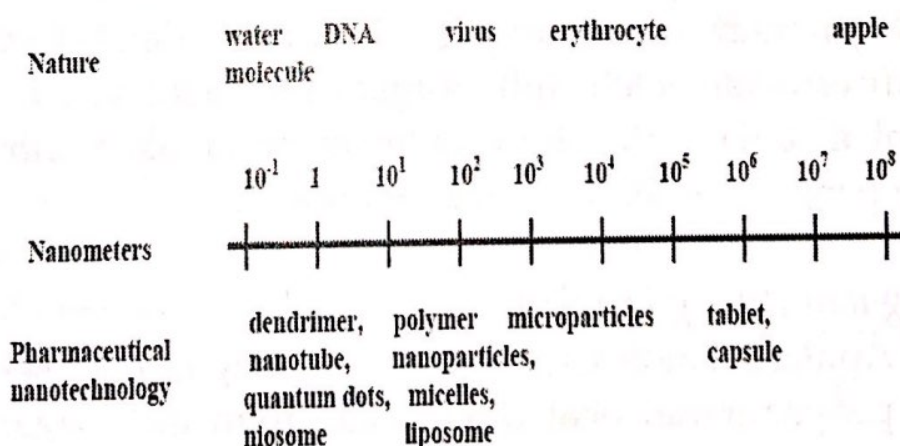

Gambar 1. Dimensi Nanoteknologi

Beberapa definisi nano yang penting dijelaskan di bawah ini:

1. Nanosains; dapat didefinisikan sebagai studi tentang fenomena dan manipulasi bahan dalam skala atom dan molekular.
2. Nanoteknologi; berkaitan dengan desain karakteristik, produksi, dan aplikasi struktur, alat dan sistem melalui kontrol bentuk dan ukuran dalam skala nano.
3. Nanoteknologi farmasi; mencakup aplikasi nanosains dalam bidang farmasi seperti nanomaterial, dan sebagai pembawa seperti penghantar obat, diagnostik, pencitraan, dan biosensor.
4. Nanomedisin; didefinisikan sebagai materi berukuran submicron ( $<1\mu\text{m}$ ), yang digunakan untuk pengobatan, diagnosis, monitoring, dan kontrol sistem biologi.

Nanoteknologi farmasi telah dikembangkan untuk menyempurnakan diagnosis dan terfokus pada penyakit di tingkat molekular. Nanoteknologi farmasi memberikan peluang untuk melawan berbagai macam penyakit. Hal ini membantu dalam mendeteksi penyakit yang berhubungan dengan antigen seperti kanker, diabetes mellitus, penyakit neurodegeneratif, demikian juga dalam mendeteksi infeksi yang disebabkan oleh mikroorganisme dan virus. Dan diharapkan dalam 10 tahun kedepan pasar akan dibanjiri dengan pengobatan berbasis nanoteknologi.

### *Peluang dan Ruang Lingkup*

Aplikasi nanoteknologi dalam bidang farmasi sebagai sistem penghantaran obat diharapkan muncul sebagai alat yang penting dan kuat sebagai alternatif untuk bentuk sediaan konvensional. Sistem penghantaran obat dalam skala nano ini membutuhkan sedikit biaya dan diharapkan dapat mendatangkan banyak keuntungan. Banyak penelitian di

industri yang tertarik untuk mengembangkan teknologi baru dalam sistem penghantaran obat ini untuk mengurangi atau mengatasi kelemahan mereka seperti toksisitas yang tinggi, bioavailabilitas yang rendah, dan konsentrasi terapeutik yang rendah pada tempat kerja obat yang menyebabkan kurangnya bentuk sediaan yang tersedia saat ini.

Ruang lingkup nanoteknologi sangat luas mulai dari material kecil untuk rekayasa jaringan sampai penghantar obat dan diagnosis. Aplikasi terbaru nanoteknologi dalam bidang farmasi adalah pengembangan nanomedisin, rekayasa jaringan, nanorobot, pengembangan diagnostik, sebagai pembawa diagnostik, dan terapeutik, serta biosensor, biomarker, alat pengembang pencitraan, teknologi implant, permukaan biaktif, dan lain-lain. Saat ini, sejumlah besar nanosistem telah dikembangkan dalam bidang farmasi, seperti liposom, dendrimer, nanopartikel logam, nanopartikel polimerik, *carbon nanotubes*, quantum dots, *nanofibres*, dan lain-lain.

### *Sistem Dasar Nanoteknologi Farmasi*

Nanoteknologi farmasi mencakup dua tipe dasar yaitu nanomaterial dan pembawa nano (*nanodevices*), yang memegang peranan penting dalam nanoteknologi farmasi dan bidang lain yang terkait. Nanomaterial adalah biomaterial yang digunakan, sebagai contoh, dalam bidang orthopedic dan implan dental atau produk rekayasa jaringan. Modifikasi pada permukaan atau penyalut dapat meningkatkan biokompatibilitas melalui peningkatan interaksi antara sel-sel tubuh dengan biomaterial. Bahan ini dapat di sub klasifikasikan ke dalam bahan nanokristal dan nanostruktur.

## **Nanokristal**

Bahan nanokristal dapat diproduksi dan menggantikan bahan dengan kualitas yang kurang baik. Bahan dasar nano dapat digunakan untuk enkapsulasi obat, pengganti tulang, prosthesis (perangkat mekanik buatan untuk mengganti bagian tubuh yang rusak karena cedera atau cacat lahir seperti kaki palsu, prostesis wajah, neuroprostesis, dan lain-lain), dan implant.

## **Nanostruktur**

Bahan nanostruktur adalah bahan dasar dengan bentuk dan fungsi yang khusus, sebagai contoh kuantum dots, dendrimer, *fullerenes*, dan karbon nanotube. Pembawa nano adalah pembawa miniatur dalam skala nano dan beberapa diantaranya mencakup sistem elektromekanikal nano dan mikro (NEMS/ MEMS), cairan mikro (kontrol dan manipulasi cairan mikro dan nanoliter), dan microarray (jenis lain dari uji biologi, seperti DNA, protein, sel, dan antibody). Sebagai contohnya yaitu biosensor dan detektor untuk mendeteksi jumlah bakteri patogen udara, bahan berbahaya biologi, dan penanda penyakit dan beberapa jenis mesin canggih lainnya seperti *respirocytes*.

Beberapa tipe sistem nano dalam bidang farmasi:

## **Karbon Nanotubes**

Karbon nanotubes adalah atom karbon dengan ikatan heksagonal, dengan diameter 1 nm dan dengan panjang 1-100 nm, sebagai lapisan grafit yang tergulung seperti silinder. Ada dua tipe nanotube: nanotube berdinding tunggal (SWNTs) dan nanotube berdinding ganda (MWNTs), yang dibedakan oleh lapisan silinder yang menyusunnya, dapat dilihat pada gambar 2.



(a)

(a) single walled (SWNTs)

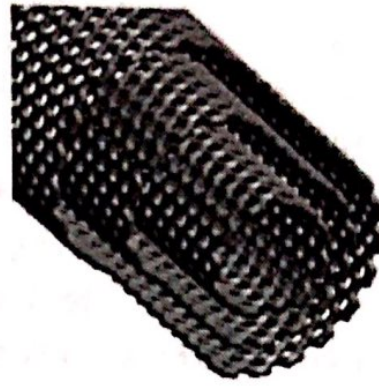

(b)

(b) multi walled (MWNTs)

Gambar 2. a. Dinding tunggal, b. Dinding ganda

Nanotube adalah makromolekul kecil dengan ukuran dan bentuk yang unik, dan memiliki sifat fisik yang sangat baik. Nanotube menawarkan beberapa keuntungan yang berbeda dengan sistem penghantaran obat dan system diagnostik yang lain karena memiliki sifat fisikakimia yang sangat menarik seperti memiliki struktur yang dibuat dengan aspek rasio yang tinggi, bobot yang sangat ringan, kekuatan mekanik yang tinggi, konduktivitas listrik tinggi, konduktivitas termal yang tinggi, bersifat logam atau semi-logam dan luas permukaan yang besar.

### Kuantum Dot

Kuantum dot adalah bahan semikonduktor yang terdiri dari inti semikonduktor (CdSe), yang dilapisi oleh kulit (misalnya, ZnS) untuk meningkatkan sifat optik, dan penutup yang memungkinkan peningkatan kelarutan dalam larutan buffer. Bahan ini bukan atom ataupun massa semikonduktor. Sifat bahan ini berasal dari ukuran fisiknya yang berkisar antara radius 10-100 Å. Karena memiliki fluoresensi yang terang, emisi yang sempit, eksitasi UV yang luas dan fotostabilitas yang tinggi maka kuantum dot telah



digunakan untuk *bioimaging* secara *in vitro* untuk pemantauan waktu atau pelacakan proses intraseluler untuk waktu yang lebih lama. Kuantum dot memiliki pengaruh yang besar pada perkembangan beberapa alat medis seperti alat diagnostik (*magnetic resonance imaging*, MRI), alat deteksi *in vitro* dan *in vivo*, dan analisis biomolekul, immunoassay, hibridisasi DNA, perkembangan vector non-virus untuk terapi gen, alat pembawa DNA, protein, obat-obatan atau sel, penilaian waktu pencitraan fluoresensi jaringan, pelabelan sel dan sebagai alat terapi untuk pengobatan kanker.

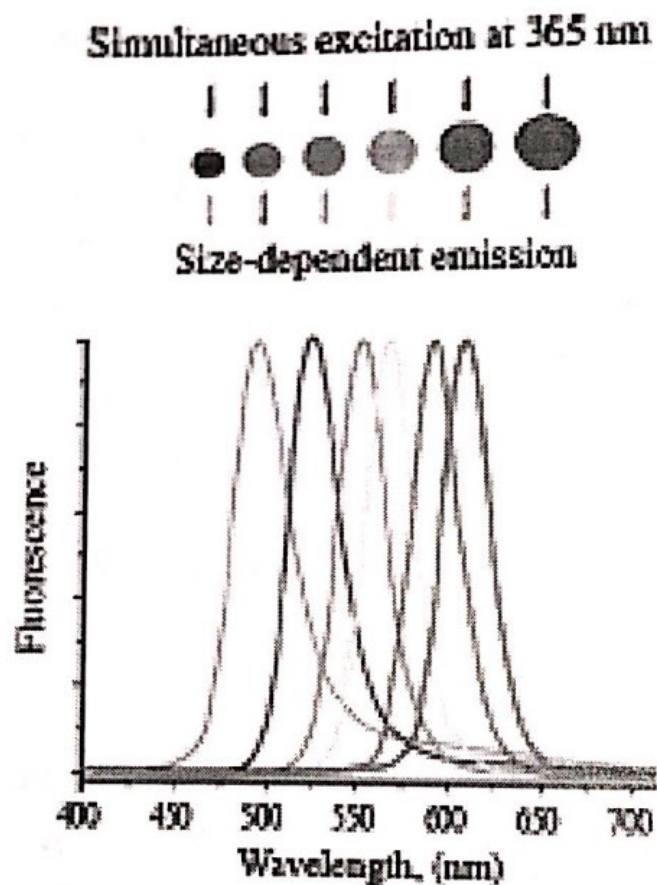

Gambar 3. Gambaran ukuran kuantum dot

### Dendrimer

Dendrimer adalah struktur bercabang banyak, struktur seperti pohon, dan telah terbentuk dalam polimer

kimia. Dendrimer mengandung tiga wilayah yang berbeda: inti, cabang, dan permukaan (Gambar 4). Konstituen makromolekul terpancar dari pusat inti dalam bentuk cabang, membentuk rongga internal maupun bentuk akhir speris yang dapat disesuaikan dengan kebutuhan. Dendrimer memiliki sifat-sifat yang menjanjikan untuk pengiriman bahan bioaktif, baik obat-obatan, vaksin, logam, dan gen menuju tempat kerja yang diinginkan. Bagian dalam yang berongga menyediakan ruang untuk memasukkan obat-obatan dan bahan bioaktif lainnya secara fisik atau dengan berbagai interaksi dan bertindak sebagai alat pembawa obat. Aplikasi yang paling penting dari dendrimer adalah kelarutan, terapi gen, penghantaran obat berbasis dendrimer, immunoassay, dan bahan kontras MRI.

Dendrimer adalah pembawa yang ideal untuk penghantaran obat karena memiliki beberapa keuntungan diantaranya ukuran yang sangat kecil (1-5 nm), memungkinkan pengembangan obat dengan bobot molekul yang bisa ditentukan, indeks polidispersitas yang sangat rendah, efisiensi penyerapan yang baik dan permukaan yang dapat difungsikan. Dendrimer dapat dimodulasi untuk penghantaran obat dengan target khusus namun karena profil toksisitas yang dimilikinya menyebabkan sistem ini menjadi tidak populer untuk digunakan sebagai sarana penghantaran.

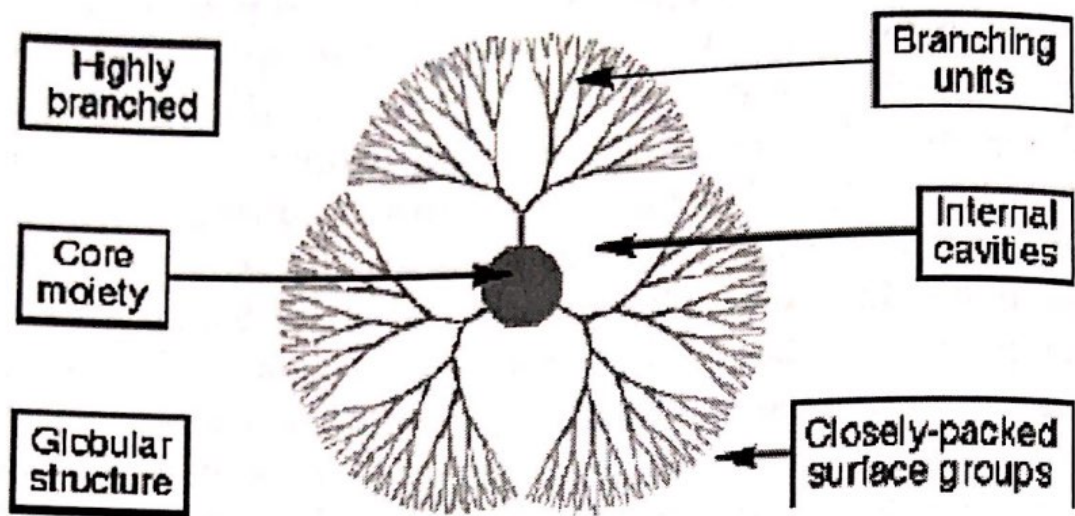

Gambar 4. Gambaran skematik dendrimer, memperlihatkan inti, cabang, dan permukaan

### Nanopartikel Polimer

Nanopartikel polimer (gambar 5) memberikan alternatif untuk nanosistem yang telah dijelaskan sebelumnya karena memiliki beberapa sifat yaitu biokompatibilitas, *nonimmunogenicity*, tidak toksik, dan biodegradasi. Nanopartikel polimer adalah pembawa koloid, dengan ukuran 10 nm-1  $\mu\text{m}$ , yang terdiri dari polimer sintesis atau alami. Nanopartikel polimer merupakan unit yang luas yang terdiri dari dua system vesicular (nanokapsul) dan sistem matriks (nanosfer). Nanokapsul adalah sistem dimana obat dibatasi oleh rongga yang dikelilingi oleh membran polimer yang unik sedangkan nanosfer adalah sistem dimana obat ini tersebar di seluruh matriks polimer. Berbagai polimer alami seperti gelatin, albumin, dan alginat telah digunakan untuk membuat nanopartikel; namun demikian sistem ini juga memiliki beberapa kelemahan seperti reproduktivitasnya yang rendah dari betas ke betas, rentan terhadap degradasi dan potensi antigenisitas.

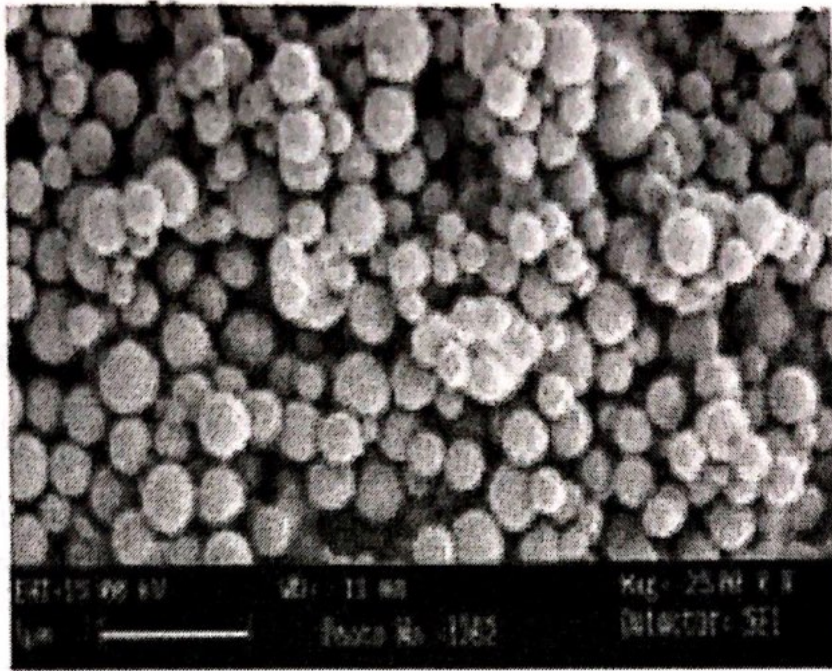

Gambar 5. Gambar SEM dari nanopartikel polimer

Polimer sintesis yang digunakan untuk pembuatan nanopartikel dapat dalam bentuk polimer *preformed* misalnya, poliester seperti polikaprolakton (PCL), poli asam laktat (PLA) atau monomer yang dapat dipolimerisasi secara in situ seperti polialkil sianoakrilat. Obat dilarutkan, dijerap, dilekatkan atau dienkapsulasi sepanjang atau di dalam polimer matriks. Karakteristik pelepasan dari obat yang dimasukkan ke dalam matrik tergantung pada metode pembuatannya. Sistem nanopartikel polimer adalah modul yang menarik untuk penghantaran secara intraseluler dan target yang spesifik. Nanopartikel dapat dibuat untuk mencapai tempat kerja berdasarkan ukuran dan modifikasi permukaan dengan pengenalan ligan spesifik. Permukaan ini dapat dengan mudah dimodifikasi dan difungsikan.

### Nanopartikel Logam

Nanopartikel logam adalah sistem pembawa yang baik untuk obat dan biosensor. Meskipun nanopartikel telah dibuat dari berbagai logam namun hanya nanopartikel perak

dan emas yang paling utama digunakan untuk penggunaan biomedis (gambar 6). Fungsi permukaan nanopartikel ini sangat mudah dan berbagai ligan telah dihubungkan pada permukaan ini. Sejumlah besar ligan telah dihubungkan pada nanopartikel seperti gula, peptide, protein, dan DNA. Sistem ini juga telah digunakan untuk penghantaran bahan bioaktif, pencarian obat, bioassay, deteksi, pencitraan, dan banyak aplikasi lainnya yang terkait dengan fungsi permukaan, sebagai alternatif dari kuantum dot.

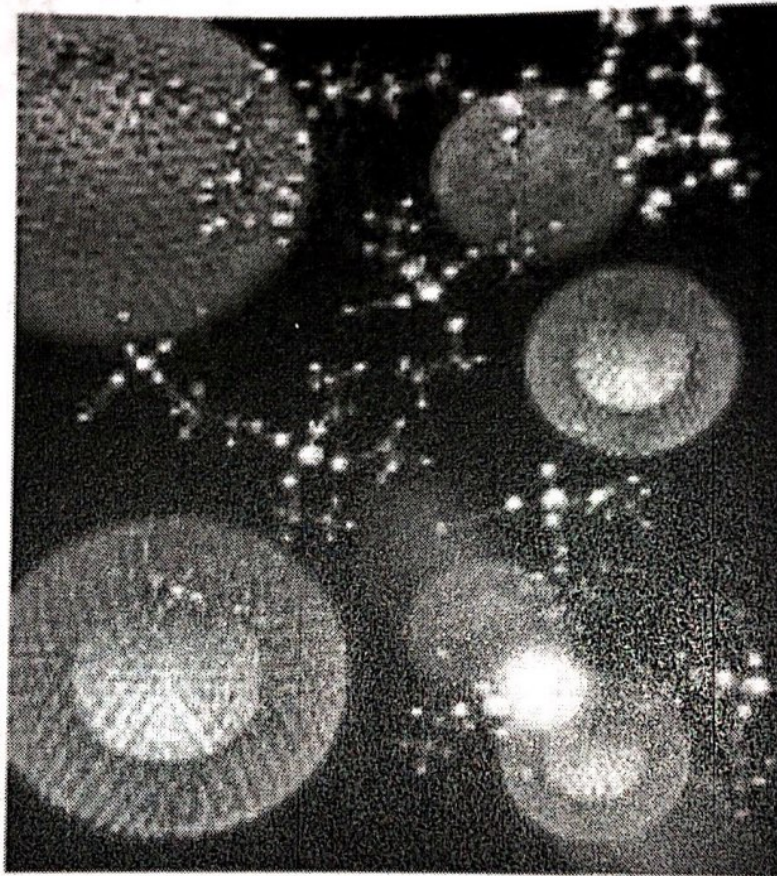

Gambar 6. Fungsi permukaan nanopartikel emas

### **Liposom**

Liposom telah dieksplorasi secara ekstensif dan paling banyak dikembangkan sebagai pembawa nano (*nanocarriers*) untuk penghantaran obat baru dan ditergetkan. Vesikel

tertutup ini terbentuk ketika fosfolipid kering terhidrasi (gambar 7). Liposom diklasifikasikan kedalam tiga tipe dasar berdasarkan ukuran dan jumlah lapisan (*bilayer*). Vesikel multilamellar (MLVs) terdiri dari beberapa lapisan lipid ganda yang dipisahkan satu sama lain dengan ruang berair. Entitas ini bersifat heterogen dalam ukuran, mulai dari diameter beberapa ratus hingga ribuan nanometer. Di sisi lain, vesikel unilamellar kecil (SUV) dan vesikel unilamellar besar (LUV) terdiri dari bilayer tunggal yang mengelilingi ruang berair. SUV memiliki ukuran kurang dari 100 nm sedangkan LUV memiliki diameter lebih besar dari 100 nm.

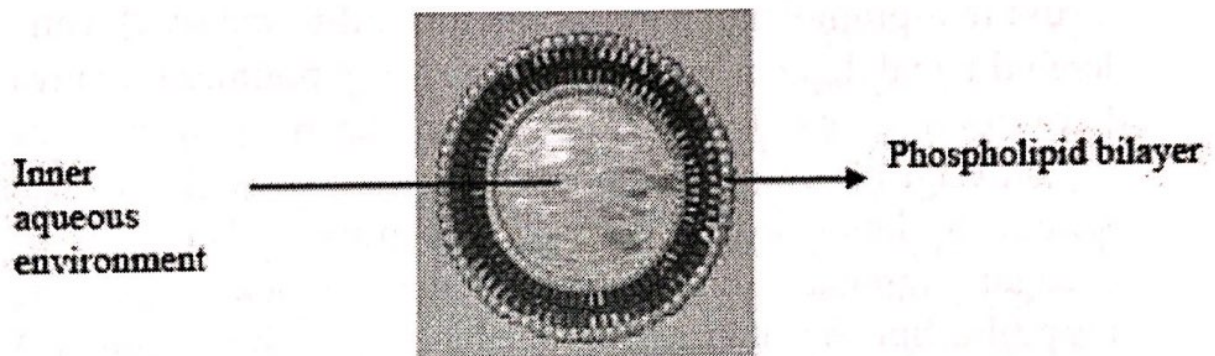

Gambar 7. Struktur Liposom

Molekul obat dapat juga terperangkap dalam ruang berair atau terinterkalasi ke dalam lapisan lipid ganda liposom, tergantung pada karakteristik fisikakimia obat. Liposom dapat dibuat dengan beranekaragam, baik dalam struktur, komposisi, ukuran, fleksibilitas, dan pendekatan modifikasi permukaan yang terbukti dapat digunakan sebagai sistem pembawa untuk penghantaran senyawa bioaktif secara aktif maupun pasif. Sistem ini telah berhasil digunakan dalam terapi kanker, pembawa antigen, pengiriman melalui sistem pernapasan, leismaniasis, penghantaran obat melalui mata, dan lain-lain. Beberapa

formulasi dasar dari liposom telah tersedia di pasaran (tabel 1).

Tabel 1. Formula liposom di pasaran

PRODUCT	STATUS	PAYLOAD	INDICATION
Daunoxome®	Market	Daunorubicin	Cancer
Doxil®/caelyx®	Market	Doxorubicin	Cancer
Moet®	Market	Doxorubicin	Cancer
Ambisome®	Market	Amphotericin B	Fungal infections

### Misel Polimer

Kopolimer blok ampifilik tergabung ke dalam struktur supramolekul nanoskopik inti-kulit (*core-shell*), yang lebih dikenal dengan 'misel polimer'. Misel polimer biasanya berukuran <100 nm dan permukaan hidrofiliknya melindungi penyerapan nonspesifik yang disebabkan oleh sistem retikuloendotelia. Misel terbentuk dalam larutan sebagai agregat, dimana komponen molekul (seperti, ampifilik tipe-AB atau kopolimer blok tipe-ABA, dimana A dan B masing-masing adalah komponen hidrofobik dan hidrofilik) umumnya dibentuk dalam struktur sferoid (bulat) dengan inti hidrofobik yang terlindungi dari air dengan adanya mantel kelompok hidrofilik (gambar 8).

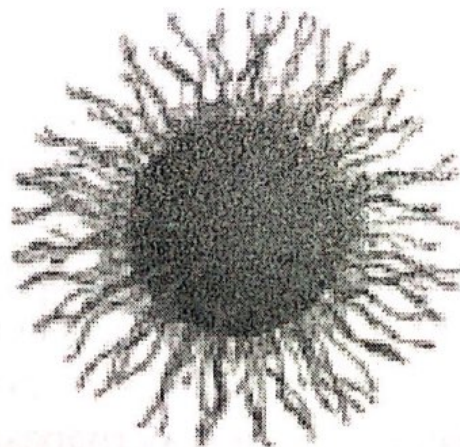

Micelles

Gambar 8. Struktur misel

Bahan kontras dapat terjebak secara fisik ke dalam inti hidrofobik atau dapat juga dihubungkan secara kovalen dengan komponen molekul misel. Misel polimer telah terbukti sebagai system penghantaran obat baru yang sangat baik karena kapasitas muatannya yang tinggi dan fleksibel, stabilitas dalam kondisi fisiologis, kecepatan pelarutan yang lambat, tingginya akumulasi obat pada situs target dan memungkinkan untuk difungsikan dalam konjugasi ligan target.

### **Konjugasi Obat-Polimer**

Konjugasi dari obat-obat dengan bobot molekul rendah dengan polimer menyebabkan perubahan yang drastis dalam disposisi farmakokinetik obat pada seluruh tubuh dan pada tingkat sel. Konjugasi obat-polimer dirancang untuk meningkatkan bobot molekul secara keseluruhan, yang memfasilitasi retensinya di dalam sel kanker melalui peningkatan permeasi dan efek retensi (EPR) menggunakan pendekatan penghantaran pasif.

### **Polipleks/ lipopolipleks**

Polipleks/ lipopolipleks adalah suatu gabungan, yang terbentuk secara spontan antara asam nukleat dan polikation atau liposom kationik (atau konjugasi polikation untuk target ligan atau polimer hidrofilik), dan digunakan dalam protokol transfeksi. Bentuk, distribusi ukuran, dan kemampuan transfeksi dari komposisi ini tergantung pada komposisi dan rasio muatan asam nukleat dengan lipid kationik/ polimer. Contoh polikation yang telah digunakan untuk transfer gen atau protocol terapi meliputi poli-L-lisin, linier, dan cabang poli (etilenimin), poli (amidoamin), poli-amino ester, dan siklodekstrin kationik.



Tabel 2. Deskripsi Singkat dari Nanosistem

Tipe Nanosistem	Ukuran	Karakteristik
Nanopartikel Polimer	10-1000 nm	Biokompatibel, biodegradabel, memberikan perlindungan obat secara lengkap
Nanokristal Kuantum dot	2-9,5 nm	Bahan sintesis semi-konduktor dengan elemen kolom II-VI dan III-V; ukuran antara 10-100 Å; fluoresensi cerah, emisi sempit, eksitasi UV yang luas dan stabilitas foto yang tinggi
Karbon nanotube	Diameter 0,5-3 nm dan panjang 20-1000 nm	Ketiga bentuk kristal allotropik dari lembar karbon, baik lapisan tunggal (nanotube berdinding tunggal, SWNT) atau lapisan ganda (nanotube berdinding ganda, MWNT). Kristal ini memiliki kekuatan yang luar biasa dan sifat listrik yang unik (konduktor, semi-konduktor, atau isolasi)
Dendrimer	<10 nm	Bercabang, sistem polimer yang hampir monodispersi yang

		diproduksi melalui kontrol polimerisasi; terdiri dari tiga bagian, inti, cabang dan permukaan
Nanopartikel logam	<100 nm	Koloid perak dan emas, ukuran yang sangat kecil menghasilkan luas permukaan yang besar yang tersedia untuk difungsikan, stabil
Misel polimer	10-100 nm	Misel kopolimer blok ampifilik, penyerapan obat tinggi, biostabilitas
Liposom	50-100 nm	Vesikel fosfolipid, biokompatibel, fleksibel, efisiensi penyerapan yang baik, menawarkan kemudahan fungsionalisasi permukaan
Nanokristal besi oksida	4-5 nm dengan radius hidrodinamika 15-25 nm	superparamagnetis
Nanopartikel silika	10 nm-50 $\mu$ m	Tersilansasi dan dilapisi oleh oligonukleotida. Diamati dengan metode fluoresensi
<i>nanoshell</i>		Nanoshell biasanya memiliki inti silikon

		<p>yang disegel dalam inti logam luar. Dengan memanipulasi rasio dinding ke dalam inti, kulit luar dapat dengan tepat diatur untuk menyebarkan atau menyerap panjang gelombang cahaya yang sangat spesifik</p>
--	--	--

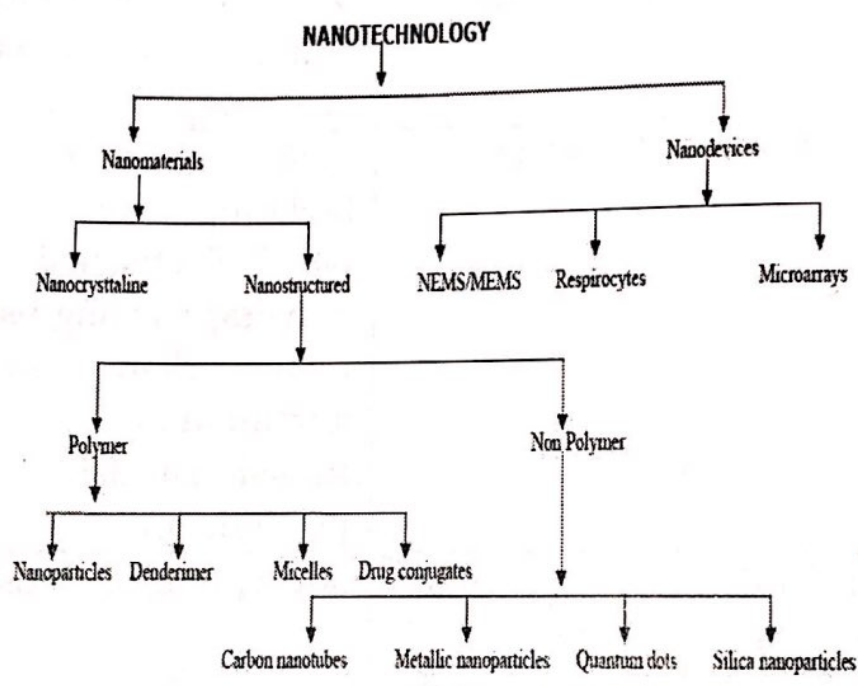

*Karakterisasi Nanotools Farmasi*

**Karakterisasi Struktural**

Karakterisasi struktural merupakan parameter yang berperan penting dalam menentukan berbagai sifat dari nanosistem seperti bentuk, ukuran, morfologi permukaan, distribusi spasial susunan struktural, kepadatan, fitur/ciri geometris, dan lain-lain. Pengembangan alat mikroskop

elektron meningkatkan aksesibilitas dan kelayakan untuk menentukan sifat pada skala nanometer.

Pemindaian mikroskop elektron (SEM) menghasilkan gambar sampai skala panjang 10 nm dan menyediakan informasi berharga mengenai susunan struktural, distribusi spasial serta morfologi permukaan nanopartikel. Transmisi mikroskop elektron (TEM) dan TEM resolusi tinggi adalah alat pencitraan yang lebih kuat dari SEM dan memberikan fitur geometris yang lebih rinci dan informasi seperti struktur kristal, kualitas, dan orientasi nanopartikel. Selain itu, *scanning probe tunneling* seperti *scanning tunneling microscope* (STM), mikroskop gradien medan listrik (EFM), dan pemindaian mikroskop termal, dikombinasikan dengan mikroskop kekuatan atom (AFM) telah digunakan untuk menggambarkan struktur, sifat elektronik, magnetik dan termal selain topografi sifat nanosistem.

#### Distribusi Ukuran Partikel

Distribusi ukuran partikel (juga dikenal sebagai indeks polidispersitas) menjadi aspek penting selama formulasi nanosystems, diusahakan untuk mencapai sistem dengan indeks polidispersitas terendah. Beberapa teknik untuk menentukan distribusi ukuran partikel adalah hamburan cahaya dinamis, yang digunakan untuk mengukur partikel mulai dari beberapa nanometer sampai sekitar 3  $\mu\text{m}$ , sementara difraksi laser digunakan untuk mendeteksi mikropartikel atau mungkin agregat nanopartikel obat.

#### Muatan Partikel/ Potensial Zeta

Potensi Zeta digunakan untuk menentukan muatan di permukaan partikel. Pengukuran potensial zeta dibuat untuk mengoptimalkan parameter formulasi dan untuk membuat prediksi mengenai stabilitas penyimpanan dispersi koloid.

Saat ini teknik utama yang terlibat dalam penentuan potensial zeta adalah *Laser doppler anemometry*.

#### Bentuk Kristalin

Pemindaian diferensial kalorimetri, difraksi sinar X, dan metode analisis lain yang digunakan untuk menilai adanya kemungkinan perubahan dalam bentuk fisik obat selama pemrosesan.

#### Evaluasi Toksisitas

Beberapa toksisitas akut penting yang disebabkan oleh nanosistem adalah peningkatan endositosis (menyebabkan peradangan, pembentukan granuloma), stress oksidatif (menyebabkan kematian sel karena peningkatan radikal bebas), dan mengubah/memodifikasi struktur protein/gen (yang mengakibatkan respon imun menyebabkan efek autoimun) sedangkan toksisitas jangka panjang adalah bioakumulasi, biodistribusi yang rendah, dan hasil akhir dari nanosistem dalam tubuh.

Toksisitas nanosistem dievaluasi menggunakan protokol yang jelas dan telah ditetapkan dalam literatur. Evaluasi toksisitas secara *Ex vivo* umumnya dilakukan pada berbagai lini sel dan MTT assay digunakan untuk menentukan kelangsungan hidup sel. Toksisitas akut dan kronis secara *in vivo* ditentukan dengan berbagai model hewan.

#### Teknik Nanosistem Farmasi

Sebagian besar nanosistem yang dibahas di atas sangat tidak efisien dalam aplikasi biomedis dan farmasi karena adanya serapan non-spesifik oleh sistem retikulo endotel (RES), opsonisasi, agregasi, dan biokompatibilitas yang rendah terkait dengan sistem tersebut. Namun demikian, manipulasi dalam ukuran dan permukaan dengan

polimer biokompatibel, polimer hidrofilik dan beberapa lokasi spesifik ligan membuat sistem ini menjadi pembawa untuk penghantaran yang efisien untuk berbagai obat-obatan dan digunakan untuk berbagai aplikasi biomedis. Beberapa contoh manipulasi dibahas di bawah ini.

### Nanosistem Fungsional

Modifikasi dalam sifat melalui penggabungan, adsorpsi atau pasangan kovalen dengan gugus seperti polimer dan/atau ligan pada permukaan nanopartikel dikenal sebagai fungsionalisasi permukaan. Beberapa bahan yang biasa digunakan untuk modifikasi permukaan adalah polimer, karbohidrat, zat endogen/ ligan, peptida, protein, asam nukleat, dan polisakarida. Bahan-bahan ini membuat nanosistem menjadi pembawa yang baik dan memiliki variasi sifat yang luas seperti biostabilitas yang tinggi, agregasi yang lebih rendah, dan spesifisitas target yang tinggi dibandingkan dengan nanosistem konvensional. Berbagai nanosistem seperti nanopartikel polimer, liposom, dendrimer, karbon nanotube, kuantum dot, dan lain-lain telah berhasil difungsikan secara efisien untuk penggunaan biomedis. Metode modifikasi permukaan dan aplikasi farmasi dari nanopartikel fungsional polimer telah ditinjau secara mendalam.

### Nanosistem Multifungsional

Nanosistem multifungsi dapat dikembangkan dengan cara berikut:

- a. Multifungsionalitas ditanamkan ke dalam inti:
  - 1) Pengiriman simultan dari dua atau lebih gugus aktif terapeutik,
  - 2) Berisi enhancer kontras, dan
  - 3) Berisi enhancer permeasi
- b. Multifungsionalitas ditanamkan pada permukaan:

- 1) Stabilisasi sterik oleh PEG (poli etilen glikol) untuk memodifikasi waktu sirkulasi, dan
  - 2) Penggunaan target gugus
- c. Multifungsionalitas ditanamkan pada materi:  
Dengan menggunakan biomaterial sensitif panas, pH dan sensitif rangsangan.

### *Aplikasi Nanotools Farmasi*

Minimalisasi sering bermanfaat dalam teknologi farmasi. Meskipun kompleksitasnya telah meningkat namun memberikan sejumlah besar manfaat dalam penghantaran obat dan diagnostik. Minimalisasi sangat membantu dalam mengatasi berbagai hambatan fisiologis, biokimia dan farmasi. Nanoteknologi farmasi menyediakan beragam sistem atau perangkat nanosize yang menawarkan banyak manfaat.

Beberapa keuntungan utama adalah:

1. Meningkatkan bioavailabilitas.
2. Mengurangi toksisitas.
3. Pelepasan berkelanjutan dan terkontrol.
4. Kemampuan untuk menargetkan.
5. Tidak menutup jalan kapiler darah dan mudah melintasi banyak biobarrier fisiologis dan dapat digunakan untuk penghantaran yang efektif ke otak dan kompartemen intraseluler.
6. Melindungi obat yang rentan/ protein dari lingkungan biologis.
7. Lebih cepat, lebih aman dan diagnosis penyakit yang lebih akurat.
8. Lebih akurat, mengurangi operasi invasif.
9. Murah.
10. Sangat mungkin untuk diproduksi dalam skala besar.

Namun beberapa kekurangan nanoteknologi dalam aplikasi farmasi adalah:

1. Agregasi tinggi dalam sistem biologis karena energi permukaan yang tinggi.
2. Kelarutan yang rendah dan biokompatibilitas rendah dalam kasus karbon nanotube.
3. Cepat diikat oleh sistem RES oleh tubuh sehingga memiliki waktu paruh biologis yang rendah.
4. Spesifitas target dan situs yang rendah.
5. Immunogenisitas tinggi.
6. Masalah keamanan tidak dapat ditentukan dan tak terduga.
7. Toksisitas akut dan kronis.

Meskipun memiliki berbagai kekurangan yang telah disebutkan di atas, pada berbagai bidang farmasi dan biomedis, nanosistem farmasi telah mencapai terobosan yang luar biasa dan menyadari aplikasinya di pasaran. Beberapa aplikasi penting yang dibahas di sini diantaranya:

Sebagai Nanomaterials untuk restrukturisasi jaringan:

Nanoteknologi menawarkan bahan cerdas yang banyak digunakan untuk perbaikan dan penggantian jaringan, pelapis implan, jaringan regenerasi, bahan implan struktural, perbaikan tulang, bahan bioresorpsi, beberapa perangkat implan (alat bantu sensorik, implan retina dan lain-lain), alat bantu bedah, alat operasi, dan beberapa instrumen cerdas lainnya.



Tabel 3. Aplikasi nanosistem dalam regenerasi, pertumbuhan dan perbaikan jaringan

Nanosistem	Sifat	Aplikasi
Teknik nano prostetik	Peningkatan minimalisasi, peningkatan kekuatan prostetik & penurunan berat badan; meningkatkan biokompatibilitas.	Retina, pendengaran, implan tulang belakang dan tengkorak.
Manipulasi seluler	Manipulasi sistem selular.	Persuasi jaringan saraf yang hilang untuk tumbuh, pertumbuhan bagian tubuh.

**Sebagai sistem pembawa obat:**

sistem penghantaran obat konvensional atau bentuk sediaan obat memiliki banyak keterbatasan seperti kurangnya spesifisitas pada target, tingginya tingkat metabolisme obat, sitotoksitas, kebutuhan dosis obat yang tinggi, kepatuhan pasien yang rendah, dan lain-lain. Nanoteknologi memungkinkan sistem penghantaran obat dengan optimalisasi fisik, kimia dan sifat biologis dan dapat berfungsi sebagai alat yang efektif untuk penghantaran senyawa bioaktif yang ada saat ini. Beberapa alat penghantar obat nano adalah nanopartikel polimer, liposom, dendrimer, polimer misel, konjugasi polimer-obat, konjugat antibodi-obat, yang secara luas dapat diklasifikasikan sebagai:

- a. Sistem penghantaran terkontrol dan berkelanjutan.
- b. Sistem penghantaran rangsangan sensitif.

- c. Sistem fungsional untuk pengiriman senyawa bioaktif.
- d. Sistem multifungsi untuk penghantaran kombinasi terapeutik, biosensing, dan diagnostik.
- e. Penargetan situs spesifik (intraseluler, seluler, jaringan)

### Pengobatan kanker:

Nanoteknologi dapat memberikan dampak perubahan pada diagnosis dan terapi kanker. Terapi yang tersedia, yang biasa digunakan dalam pengobatan kanker meliputi operasi, kemoterapi, imunoterapi, dan radioterapi. Nanoteknologi menawarkan peluang luar biasa dalam membantu dan meningkatkan terapi konvensional ini berdasarkan *nanotools* nya. Beberapa *nanotools* yang telah memainkan peranan penting dalam terapi kanker tercantum di bawah ini.

Tabel 4. Aplikasi berbagai nanosistem dalam terapi kanker

Nanosistem	Aplikasi dalam terapi kanker
Karbon nanotube	Deteksi mutasi DNA, deteksi biomarker protein penyakit.
dendrimer	Penghantaran obat pelepasan terkontrol, bahan gambar kontras.
Nanokristal	Meningkatkan formulasi untuk obat-obat dengan kelarutan yang rendah.
Nanopartikel	Bahan gambar kontras untuk ultrasound dan MRI, penghantar obat tertarget, peningkat permeasi, melaporkan adanya apoptosis, angiogenesis, dan lain-lain.
Nanoshell	Pencitraan tumor-spesifik, ablasi termal jaringan dalam

<i>Nanowires</i>	Deteksi biomarker protein penyakit, deteksi mutasi DNA, deteksi ekspresi gen.
Kuantum dot	Deteksi optikal gen dan protein pada hewan coba dan uji visualisasi sel, tumor, dan kelenjar getah bening.

Penghantaran secara lokal dan tepat pada target pengobatan adalah tantangan utama dalam terapi kanker. Tantangan-tantangan ini bisa diatasi berdasarkan pengembangan sistem fungsional dan multifungsi untuk penghantaran obat secara pasif dan aktif. Pendekatan ini pada dasarnya dikaitkan dengan patofisiologi daerah tempat terjadinya penyakit seperti pori pembuluh darah (*leaky vasculature*) dari jaringan kanker. nanocarriers dapat mengubah biodistribusi dan farmakokinetik parameter dari obat antikanker secara signifikan dibandingkan dengan obat gratis karena ukuran nano dari carrier.

*Nanotools* ini mengidentifikasi biomarker atau mendeteksi mutasi pada sel kanker dan mengobati sel-sel abnormal oleh:

- a. Termoterapi dengan terapi ablasi foto-termal menggunakan nanoshells silika, karbon nanotube, termoterapi yang diinduksi medan magnetik menggunakan nanopartikel magnetik, terapi fotodinamik dengan kuantum dot sebagai *photosensitizes* dan pembawa.
- b. Kemoterapi dengan nanopartikel nano-terstruktur polimer, dendrimers dan nanoshells.
- c. Radiasi dengan karbon nanotube, dendrimer untuk terapi pengambilan neutron boron.

- **Sistem Penghantaran Implan**

Nanoteknologi telah membuka peluang baru dalam sistem penghantaran implan berdasarkan ukurannya, dikendalikan, dan dilepaskan dengan mengikuti orde nol dimana toksisitas dapat diatasi bila dibandingkan dengan pemberian secara intravena (karena kinetika obat orde satu).

Beberapa pembawa obat baru dalam bentuk nano seperti liposom, etosom, dan transferosom dan beberapa chip implan telah dipertimbangkan baru-baru ini yang dapat membantu dalam mengurangi kadar puncak dalam plasma dan mengurangi risiko efek samping, memungkinkan untuk memprediksi dan memperpanjang lama kerja obat, mengurangi frekuensi pengulangan dosis dan meningkatkan penerimaan dan kepatuhan pasien.

### **Penghantaran obat pada tempat spesifik**

Beberapa pendekatan telah dilakukan untuk menghantarkan obat tepat pada targetnya, yaitu dengan menggunakan liposom, misel polimerik, dendrimer, besi oksida, manipulasi protein dalam penyerapan obat secara aktif dan pasif. Obat-obat dengan target tumor menggunakan penghantaran secara pasif dapat meningkatkan permeasi dan efek retensi dianggap sebagai salah satu pendekatan cerdas dengan menggunakan sistem pembawa dengan memanfaatkan pori pembuluh darah tumor. Beberapa pendekatan modifikasi permukaan menggunakan berbagai lokasi spesifik ligan melalui ikatan kovalen atau adsorpsi dengan sistem pembawa dapat meningkatkan spesifisitas tempat kerjanya dan menjadikan sistem ini sebagai alat cerdas untuk pengiriman obat secara aktif. Konjugasi pembawa ini dengan ligan dapat meningkatkan spesifitas tempat kerja pada level yang bervariasi. Dalam kemoterapi tuberkulosis dengan system penghantaran secara aktif pada sel-sel paru-paru telah dilaporkan dapat meningkatkan

bioavailabilitas obat, mengurangi frekuensi pemberian dosis dan mengatasi masalah ketidakpatuhan yang dihadapi dalam pengendalian TB.

### **Terapi Gen**

Dalam terapi gen, gen normal dimasukkan ke dalam gen penyebab penyakit abnormal dengan menggunakan pembawa molekul. Penggunaan konvensional dari vektor virus dihubungkan dengan kekebalan yang buruk, reaksi inflamasi, dan penyakit pada inang. Sistem penghantaran menggunakan nanoteknologi hadir sebagai vektor potensial yang efektif dan menjanjikan untuk pengobatan gen secara sistemik. Berbagai macam polimer berbasis nanopartikel seperti kitosan, gelatin dan poli-l-lisn dan nanopartikel silika termodifikasi telah dilaporkan dapat meningkatkan efisiensi transfeksi dan mengurangi toksisitas. Hal ini membuktikan bahwa nanoteknologi merupakan pilihan yang layak sebagai vektor yang ideal dalam penghantaran gen.

### **Diagnosis Molekuler**

Pencitraan molekuler adalah nanosains yang menggambarkan, karakteristik, dan mengukur proses biologis dalam organisme subselular secara utuh. Proses-proses ini meliputi ekspresi gen, interaksi protein-protein, transduksi sinyal, metabolisme sel, dan perlintasan intraseluler dan interseluler. Beberapa nanopartikel, yang memiliki sifat diagnostik adalah kuantum dot, besi oksida, nanokristal, dan nanopartikel logam. Sistem ini telah berhasil digunakan dalam berbagai pencitraan resonansi magnetik, pencitraan optik, pencitraan ultrasonik, dan pencitraan nuklir. Beberapa aplikasi lain dari nanopartikel dalam diagnostik adalah untuk pelabelan spesifik sel dan jaringan, berguna untuk pencitraan jangka panjang, berguna untuk *multiplexing* berbagai warna, cocok untuk pencitraan dinamis

struktur sub-selular, dan dapat digunakan untuk analisis dasar transfer energi resonansi fluoresensi (FRET) dan pencitraan resonansi magnetik (MRI).

Analisis dasar-FRET dan MRI adalah dua teknik diagnosis utama yang dikembangkan untuk diagnosis pada tingkat molekuler. Bahan kontras MRI tradisional (bahan paramagnetik dan superparamagnetik), kini digantikan oleh berbagai nanosistem baru seperti dendrimer, kuantum dot, karbon nanotube, dan nanopartikel magnetik. Sistem ini terbukti merupakan bahan kontras yang sangat efisien dalam memberikan objek yang stabil, kuat, dan pencitraan yang lebih jelas karena memiliki foto stabilitas intensitas tinggi, resolusi, dan ketahanan terhadap pemutihan foto. Beberapa nanopartikel yang digunakan untuk pencitraan dan sebagai pembawa obat dicantumkan di bawah ini (tabel 5)

Tabel 5. Nanopartikel yang digunakan sebagai bahan pencitraan dan pembawa obat

Contoh	Kandungan	Status	Kegunaan
Bahan pencitraan Endorem®	Nanopartikel superparamagnetik besi oksida	Dipasarkan	Bahan MRI
Gadomer®	Dendrimer-bahan dasar MRI	Uji klinik fase III	Bahan MRI-kardiovaskular
Penghantar Obat Abraxane®	Nanopartikel albumin mengandung paklitaksel	dipasarkan	Kanker payudara

## Biosensor dan Biolabel

Sejumlah alat analisis telah dikembangkan dengan mengaplikasikan teknologi cerdas dan potensial ini. Alat ini digunakan untuk penentuan berbagai protein patologis dan indikator fisiologis-biokimia yang terkait dengan penyakit atau kondisi metabolisme tubuh yang terganggu. Berbagai teknologi nano, teknik, dan aplikasi analisisnya tercantum di bawah ini (Tabel 6).

Tabel 6. Teknologi nano, teknik dan aplikasi analisisnya

Teknologi	Teknik	Aplikasi
Bioarray dan Biosensor	Nanofabrikasi	Deteksi objek-nano
Chip DNA	<i>Lab on Chip</i> <i>Nanotubes</i>	Deteksi elektrokimia
Chip-protein	<i>Pill on Chip</i> <i>Nanowires</i>	Deteksi optik
Chip-gliko	Nanopartikel cairan nano	Deteksi mekanik
Chip-sel	Permukaan nanostruktur	Deteksi elektrik

Suatu biosensor secara umum didefinisikan sebagai suatu sistem pengukuran yang meliputi probe dengan elemen pengenalan biologis sensitif, atau bioreseptor, komponen detektor fisikokimia, dan transduser untuk memperkuat dan mentransduksi sinyal ini ke bentuk yang terukur. Sebuah nanobiosensor maupun nanosensor adalah biosensor yang memiliki dimensi pada skala ukuran nanometer. Aplikasi berbagai nanosistems sebagai biosensor dan biolabel diberikan di bawah ini (Tabel 7).

Tabel 7. Aplikasi berbagai nanosistem sebagai biosensor dan biolabel

Nanosistem	Aplikasi
Nanopartikel emas	Deteksi DNA; imunohistokimia untuk mengidentifikasi interaksi protein-protein
Nanokristal besi oksida	monitoring ekspresi gen; mendeteksi penyakit patogen seperti kanker, radang otak, arthritis dan aterosklerosis
<i>Nanopores</i>	Sensor molekul DNA tunggal
<i>Cantilever array</i>	Diagnosis diabetes mellitus, deteksi bakteri, jamur, virus, dan untuk diagnosis kanker
<i>Nanowire</i>	Deteksi elektrik dari virus tunggal dan biomolekul
Biodeteksi berbasis nanopartikel	Deteksi biomarker patogen, deteksi ultra-sensitif bakteri tunggal

Nanosensor dapat menyediakan alat-alat untuk menyelidiki proses biologis yang penting pada tingkat sel secara *in vivo*. Fungsi dasar nanosensor adalah untuk memahami sel hidup, untuk memantau sel sebagai biomarker, seperti sensor, dan label biologi fluoresen. Biosensor saat ini digunakan dalam bidang identifikasi sasaran, validasi, uji pengembangan dan penyerapan, distribusi, metabolisme, ekskresi, dan penetapan toksisitas.

### Penemuan Obat

Nanoteknologi farmasi memainkan peran penting dalam penemuan obat yang mengandalkan pemahaman yang lebih baik tentang mekanisme kerja obat dan identifikasi



biomarker berkaitan dengan penyakit tertentu. Nanoteknologi membantu dalam identifikasi dan validasi target dengan mengidentifikasi protein yang ada pada permukaan sel atau permukaan target. Nanoteknologi akan mempercepat proses penemuan obat, melalui minimalisasi, otomatisasi, kecepatan, dan keandalan tes. Sebagai contoh nanotube berdinding tunggal yang berhasil digunakan untuk mengidentifikasi protein permukaan patogen. Kuantum dot digunakan untuk melacak reseptor glisin individu dan untuk menganalisis dinamikanya dalam membran saraf sel hidup, untuk periode mulai dari milidetik sampai menit. Demikian pula, nanopartikel emas, *nanobodies* (terkecil, tersedia, utuh, fragmen pengikatan-antigen) yang diproduksi oleh Ablynx (Ghent, Belgia,) adalah beberapa nanomaterial umum yang digunakan dalam diagnosis.

Aplikasi lain

Berbagai aplikasi lain dari nanosistem dalam bidang biomedis dan farmasi adalah

- a. Biodeteksi patogen pada manusia,
- b. Pemisahan dan pemurnian molekul dan sel,
- c. Agen detoksifikasi dan lain-lain

Salah satu tujuan dibuatnya nano untuk penggunaan di masa yang akan datang dikenal sebagai *respirocyts* adalah komputer mini *nano-on-board* yang dapat digunakan untuk deteksi simultan penyebab penyakit, untuk melihat bagian yang sakit dan untuk memberikan bahan terapeutik ke bagian tersebut.

### ***Tantangan dalam Nanoteknologi Farmasi***

Nanoteknologi farmasi telah membantu dalam menyempurnakan diagnosis dan memfokuskan pengobatan langsung pada penyakitnya. Namun beberapa etika, isu-isu ilmiah, sosial, dan peraturan hadir sebagai tantangan dalam realisasi praktis dari nanoteknologi farmasi. Beberapa risiko

kesehatan penting yang terkait dengan pembawa tersebut meliputi sitotoksitas, translokasi ke sel-sel yang tidak diinginkan, toksisitas akut dan kronis, beberapa masalah keamanan yang tidak diketahui, tidak terduga dan tak terdefinisikan, dampak lingkungan dari nanomaterial, dan tidak biokompatibilitas.

Beberapa masalah etika seperti mengubah ekspresi gen, hasil akhir, dan perubahan atau kelainan permanen dalam perilaku sel/ respon terhadap paparan jangka pendek/panjang. Namun, tidak ada petunjuk khusus dari FDA untuk mengatur produk berbasis nanoteknologi farmasi dan isu-isu terkait. Secara keseluruhan tantangan ini menyebabkan kebutuhan yang mendesak untuk mengatur produk-produk berbasis nanoteknologi dan perangkat pembawanya. Karakterisasi, keselamatan, dan dampak lingkungan merupakan tiga unsur utama yang perlu diatur. Meskipun badan hukum seperti FDA, EPA (Badan Perlindungan Lingkungan), lembaga perlindungan nuklir, dan lain-lain mengatur risiko kesehatan utama yang terkait dengan nanomaterials, namun kurangnya penelitian yang memadai dan menyeluruh tentang risiko kesehatan dari zat berbasis nano menuntut perlunya suatu pembicaraan mengenai penyediaan peraturan atau alternatif lain, merupakan hal yang lebih mendesak. US-FDA menjadikan nanoteknologi sebagai unsur yang selalu dievaluasi sebagai inisiatif penting dalam sistem. FDA mengatur produk berbasis nanoteknologi farmasi sebagai "produk kombinasi" (yaitu, pembawa-obat, obat-biologis, dan produk-produk pembawa-biologis). Beberapa produk berbasis nanoteknologi yang disetujui oleh FDA dan telah dipasarkan adalah liposom, nanopartikel, produk berbasis antibodi monoklonal, polimer obat terkonjugasi, polimer protein terkonjugasi, dan lain-lain. Pengaturan yang baik serta upaya yang terkoordinasi dan tulus dari pemerintah, industri, akademisi,

dan peneliti dalam menetapkan pedoman regulasi harus dibuat untuk memanfaatkan kelebihan teknologi berbasis nano tanpa menghambat perkembangannya.

### *Prospek Masa Depan Nanoteknologi Farmasi*

Nanoteknologi farmasi adalah bidang baru yang berpotensi memberikan dampak yang besar pada kesehatan manusia. Nanomaterial merupakan bahan yang menjanjikan dalam merevolusi obat dan semakin banyak digunakan dalam pemberian obat atau aplikasi teknik jaringan. Sistem hibrida baru yang dikembangkan tampaknya menjanjikan untuk digunakan di masa depan yang akan datang. Pendekatan fungsional dan multifungsi memiliki potensi besar dalam penghantaran senyawa bioaktif. Pendekatan modular untuk membangun sistem penghantaran yang menggabungkan penargetan, pencitraan, dan fungsi terapeutik dalam bentuk nano muncul sebagai konsep yang cerdas. Multifungsional nano ini akan melokalisasi ke sel target, memungkinkan diagnostik, dan kemudian memberikan terapi dengan tepat. Pendekatan konstruksi dalam bentuk nano pada dasarnya sangat kompleks. Salah satu strategi yang sangat menarik dan baru untuk dikembangkan di masa yang akan datang adalah merancang suatu mesin nano, yang dapat mendeteksi dan menyerang agen patogen secara bersamaan, mendeteksi perubahan molekular selama terjadinya penyakit, dan memantau efektivitas pengobatan. Namun mesin cerdas tersebut (juga dikenal sebagai nanorobot yang dapat berfungsi sebagai komputer mini di dalam tubuh manusia) masih sangat jauh dari konsep yang ingin dicapai. Singkatnya, perkembangan terakhir, dalam realisasi pasar dari berbagai alat nano farmasi dan ketertarikan yang ditunjukkan oleh para ilmuwan, pemerintah, dan industri memastikan bahwa ada potensi yang luar biasa dan ruang lingkup sistem penghantaran obat

berbasis nano dalam waktu dekat. Tidak ada keraguan untuk menganggap bahwa dalam sepuluh tahun berikutnya pasar akan dibanjiri-nano sebagai bahan dan pembawa obat.

Sebagai penutup, dapat disimpulkan bahwa nanoteknologi farmasi menawarkan alat-alat baru, peluang, dan ruang lingkup yang diharapkan memiliki dampak yang besar pada banyak bidang dalam diagnosa penyakit dan terapi. Nanoteknologi farmasi telah muncul sebagai suatu disiplin yang memiliki potensi besar sebagai pembawa untuk penghantaran senyawa bioaktif, diagnostik dan menyediakan bahan cerdas untuk memperbaiki jaringan. Nanoteknologi farmasi kini ditetapkan sebagai bidang khusus untuk penghantaran obat, diagnostik, prognostik dan pengobatan penyakit melalui rancangan nano-nya. Beberapa produk berbasis nanoteknologi dan sistem penghantaran sudah tersedia di pasaran. Nanoteknologi farmasi memberikan peluang dalam mengembangkan bahan, peralatan medis, dan membantu dalam membangun teknologi baru dimana teknologi konvensional yang ada memiliki keterbatasan.

Komunitas saintis, industry, dan pemerintah telah melihat antisipasi dan kontribusi yang besar dengan memanfaatkan teknologi potensial ini. Teknologi ini sangat potensial dalam memberikan kontribusi yang nyata dalam mendeteksi, diagnosis, terapi, dan pencegahan penyakit.

Nanoteknologi farmasi memberikan pengaruh yang besar pada upaya pencegahan penyakit dari inovasi alatnya dalam mengenali perbedaan antara sel yang normal dan abnormal. Hal ini memberikan pengetahuan berbasis molekular dalam mengenali penyakit. Namun demikian, pengurangan dalam ukuran justru meningkatkan resiko kesehatan yang belum diketahui. Akan tetapi, beberapa inisiatif harus dilakukan dalam rangka memanfaatkan kelebihan dan potensial yang sangat besar dari teknologi ini. Beberapa diantaranya adalah (i) mengidentifikasi,

menggambarkan, dan mengkarakterisasi bentuk nanomaterials, (ii) mengembangkan protokol pengujian toksisitas, (iii) mendeteksi dan memantau tingkat paparan, (iv) menilai dampak lingkungan dan (V) mengembangkan sistem biokompatibel campuran. Nanoteknologi masih dalam tahap pengembangan. Beberapa isu-isu tentang keamanan, bahaya toksisitas, masalah bioetika, fisiologi, dan beberapa tantangan lainnya harus bisa dipecahkan oleh para ilmuwan (Jain, N.K., 2007).

## BAB II

### TEKNOLOGI NANOPARTIKEL

#### *Defenisi*

Nanopartikel didefenisikan sebagai dispersi partikulat atau partikel padat dengan ukuran dari 10-1000 nm. Dalam sistem penghantaran obat, nanopartikel berperan sebagai pembawa (*carrier*) dengan cara melarutkan, menjerap, mengenkapsulasi, atau melekatkan obat di dalam matriksnya (Mohanraj, 2006). Nanopartikel telah dianggap sebagai pembawa untuk penghantaran obat beberapa tahun yang lalu dan banyak penyelidikan serta penemuan nanopartikel yang ideal tahun ini. Nanopartikel inorganik, seperti nanopartikel emas dan silika (Barbe et al., 2004), merupakan kandidat yang baik karena biokompatibilitas dan stabilitasnya dalam sirkulasi darah.

Meskipun demikian, klirens yang cepat oleh RES (sistem retikulum endoplasma) dan non-biodegradabel menimbulkan keraguan pada lamanya khasiat dan masalah keamanan yang diperpanjang. Oleh karena itu, nanopartikel polimer biodegradasi merupakan pilihan yang lebih baik. Polimer yang digunakan untuk formulasi nanopartikel akan terdegradasi menjadi molekul-molekul tidak berbahaya seperti karbondioksida dan air yang segera dikeluarkan dari tubuh (Parveen dan Sahoo, 2008). Obat hidrofobik dapat dimasukkan ke dalam matriks nanopartikel sehingga meningkatkan bioavailabilitasnya. Pelepasan obat dari nanopartikel dapat dikontrol oleh karakteristik polimer untuk mencapai efek teraupetik yang diinginkan pada jaringan target untuk jangka waktu yang diperlukan dengan keberhasilan terapi yang optimal dan pelepasan jumlah obat yang konstan per satuan waktu (Parveen dan Sahoo, 2008).

### *Keuntungan Nanopartikel sebagai Sistem Penghantaran Obat*

Tujuan utama dalam merancang nanopartikel sebagai sistem penghantaran obat adalah untuk mengontrol ukuran partikel, sifat permukaan dan pelepasan bahan aktif agar dapat memberikan aksi pada lokasi spesifik obat di tingkat terapi yang optimal dan dosis regimen. Meskipun liposom telah digunakan sebagai pembawa yang potensial dengan tujuan tertentu termasuk melindungi obat dari degradasi, spesifik pada tempat kerja obat dan mengurangi toksisitas atau efek samping, namun penggunaannya terbatas karena efisiensi enkapsulasinya yang rendah, pelepasan yang cepat dari obat-obat yang larut dalam air akibat adanya komponen darah, dan stabilitas penyimpanan yang rendah. Di sisi lain, nanopartikel memberikan beberapa keuntungan tertentu dibandingkan liposom. Sebagai contoh, nanopartikel membantu dalam meningkatkan stabilitas obat/protein dan mampu melepaskan obat secara terkontrol (pelepasan terkendali) (Vila A., et al., 2002; Mu L., et al., 2003).

Keuntungan nanopartikel sebagai sistem penghantaran obat diantaranya:

- a. Ukuran partikel dan karakteristik permukaan nanopartikel dapat dengan mudah dimanipulasi untuk mencapai target pengobatan secara aktif maupun pasif setelah pemberian secara parenteral.
- b. Mengontrol dan mengendalikan pelepasan obat selama distribusi dan pada tempat kerja, merubah distribusi organ dari obat dan selanjutnya klirens obat sehingga dapat meningkatkan efektivitas terapeutik dan mengurangi efek samping obat.
- c. Pelepasan terkendali dan sifat degradasi partikel dapat diatur dengan memilih bahan penyusun matriks.

- d. Tempat kerja yang spesifik dapat dicapai dengan memberikan ligan target pada permukaan partikel.
- e. Sistem ini dapat digunakan untuk berbagai rute pemberian obat meliputi oral, nasal, parenteral, intraokular, dan lain-lain.

Terlepas dari berbagai keuntungan yang telah disebutkan di atas, nanopartikel juga memiliki beberapa keterbatasan. Misalnya, ukuran partikelnya yang kecil dan luas permukaan yang besar dapat menyebabkan partikel-partikel teragregasi sehingga penanganan nanopartikel secara fisik menjadi sulit dalam bentuk cair maupun kering. Selain itu, kecilnya ukuran partikel dan besarnya luas permukaan menyebabkan terbatasnya muatan dan pelepasan obat. Berbagai masalah tersebut harus diatasi sebelum nanopartikel digunakan secara klinis atau dibuat secara komersil. Namun saat ini telah banyak kajian mengenai perkembangan terakhir sistem penghantaran obat nanopartikel, modifikasi permukaan, strategi pemuatan obat, pelepasan terkendali, dan penggunaan yang potensial dari nanopartikel (Mohanraj, 2006).

#### *Tipe-Tipe Nanopartikel* (Faraji, A.H., dan Peter W., 2009) Nanopartikel Inorganik

Nanopartikel keramik biasanya terdiri dari senyawa anorganik seperti silika atau alumina. Namun, inti nanopartikel tidak terbatas hanya pada kedua bahan ini; melainkan logam, logam oksida, dan logam sulfida dapat digunakan untuk menghasilkan banyak nanostruktur dengan berbagai ukuran, bentuk, dan porositas. Pada umumnya, nanopartikel anorganik dapat dirancang untuk menghindari sistem retikuloendotelia dengan mengatur ukuran dan komposisi permukaan. Tipe ini kadang memiliki pori dan membungkus secara fisik untuk melindungi molekul yang



terdapat di dalamnya dari degradasi atau denaturasi. Beberapa nanopartikel silika berongga telah dibuat, diantaranya nanosel berbasis kalsium fosfat, dengan permukaan pori-pori yang terhubung reservoir pusat. Sebaliknya, bahan silika mesopori mengandung jaringan kompleks ke seluruh bagian interior nanopartikel padat.

### **Nanopartikel Polimerik**

Kebanyakan nanopartikel polimer bersifat biodegradabel dan biokompatibel, yang telah digunakan sebagai metode yang disukai untuk penghantaran obat berbasis nanomaterial. Sistem ini juga menunjukkan potensi yang baik untuk modifikasi permukaan melalui transformasi kimia, memberikan kontrol farmakokinetik yang baik, dan cocok untuk penyerapan dan penghantaran berbagai bahan terapeutik. Formulasi nanopartikel terkait, termasuk didalamnya yang terbuat dari gelatin, kitosan, kopolimer poli (asam laktat-ko-glikolat), asam polilaktik, asam poliglikolik, poli (alkilsianoakrilat), poli (metilmetakrilat), dan poli (butil)sianoakrilat. Selanjutnya, pelapisan berbasis polimer dapat digunakan untuk nanopartikel jenis lain untuk mengubah dan meningkatkan sifat biodistribusinya. Polimer biologis, poli (etilen glikol) (PEG) telah dihubungkan secara kovalen pada permukaan nanopartikel. Lapisan polimer ini digunakan untuk mengurangi imunogenisitas, dan membatasi fagositosis nanopartikel oleh sistem retikuloendotelial, sehingga terjadi peningkatan kadar obat dalam organ seperti otak, usus, dan ginjal.

*US Food and Drug Administration* (FDA) telah menyetujui penggunaan nanopartikel polimer yang bersifat biodegradabel, seperti PLA dan PLGA, untuk digunakan pada manusia. Bahan ini dapat diformulasikan untuk mengenkapsulasi beberapa bahan terapeutik, namun tidak terbatas pada senyawa berbobot molekul rendah. Selain itu,

nanopartikel polimer telah diterapkan dalam terapi gen untuk sel-sel kanker payudara, menghasilkan efek antiproliferatif. Matriks polimer mencegah degradasi obat dan juga dapat mengatur pelepasan obat dari nanopartikel ini. Memvariasikan rasio polimer-obat dan bobot molekul serta komposisi polimer dapat mengatur tingkat pelepasan obat. Sifat permukaan nanopartikel polimer ini juga merupakan komponen penting dari karakteristik penargetan pada tempat kerjanya. Karena nanopartikel dapat kontak langsung dengan membran sel, maka karakteristik permukaannya dapat menentukan mekanisme internalisasi dan lokalisasi intraseluler.

Biokompatibilitas dan profil biodegradasi dari nanopartikel polimer merupakan hal yang menarik, dan terutama digunakan dalam aplikasi yang memerlukan dosis yang lebih kronis, yang mungkin berbeda dengan kebanyakan nanopartikel anorganik. Secara praktis, produksi skala besar dan manufaktur tetap merupakan masalah yang dihadapi oleh nanopartikel polimer. Misalnya, nanopartikel PLGA sebagian besar dibuat dengan menggunakan sistem penguapan pelarut emulsi ganda, memanfaatkan air dan minyak dengan poli (vinil alkohol) (PVA) sebagai bahan pengemulsi.

### ***Solid Lipid Nanopartikel (SLN)***

Partikel koloidal dengan ukuran mulai dari 10 sampai 1000 nm dikenal dengan nanopartikel. Dibuat dari polimer sintetik/alam dan idealnya ditujukan untuk mengoptimalkan penghantaran obat dan mengurangi toksisitas. Beberapa tahun ini, nanopartikel muncul sebagai pengganti liposom sebagai pembawa obat. Keberhasilan penggunaan nanopartikel sebagai penghantar obat tergantung pada kemampuan penetrasi melalui beberapa sawar/penghalang anatomis, pelepasan berkelanjutan, dan stabilitas dalam

ukuran nanometer. Namun, kurangnya polimer yang aman yang sesuai dengan peraturan dan harganya yang tinggi membuat penggunaan nanopartikel menjadi terbatas untuk aplikasi pengobatan secara klinis.

Untuk mengatasi keterbatasan dari nanopartikel polimer, maka lipid diajukan sebagai pembawa alternatif, khususnya untuk obat-obatan yang bersifat lipofilik. Nanopartikel lipid dikenal sebagai nanopartikel lipid padat (SLN) yang menarik banyak perhatian, utamanya dari formulator di seluruh dunia. SLN adalah pembawa koloid yang dikembangkan dalam beberapa dekade terakhir sebagai sistem alternatif untuk pembawa tradisional yang ada saat ini (emulsi, liposom, dan nanopartikel polimer). Sistem ini adalah generasi baru dari emulsi lipid berukuran submikron dimana lipid cairnya telah digantikan oleh lipid padat. SLN memiliki sifat yang unik seperti ukurannya yang kecil, luas permukaan yang besar, muatan obat yang tinggi, dan interaksi fase pada antarmuka yang merupakan potensi yang sangat menarik dalam meningkatkan kinerja farmasetik, neutrasitikal, dan bahan-bahan lainnya (Scheffel, U. et al., 1970; Jumaa, M. et al., 2000; Cavalli, R. et al., 1993).

SLN menarik banyak perhatian sebagai pembawa koloidal obat baru untuk pemberian secara intravena. SLN adalah pembawa koloidal submicron yang terdiri dari lipid fisiologis yang terdispersi dalam air atau larutan surfaktan berair. Penelitian Pubmed sampai hari ini memperlihatkan trend penelitian SLN seperti yang diperlihatkan pada gambar 9. Jadi, jika diinvestigasi secara sistematis, SLN dapat membuka peluang baru dalam penelitian dan terapi.

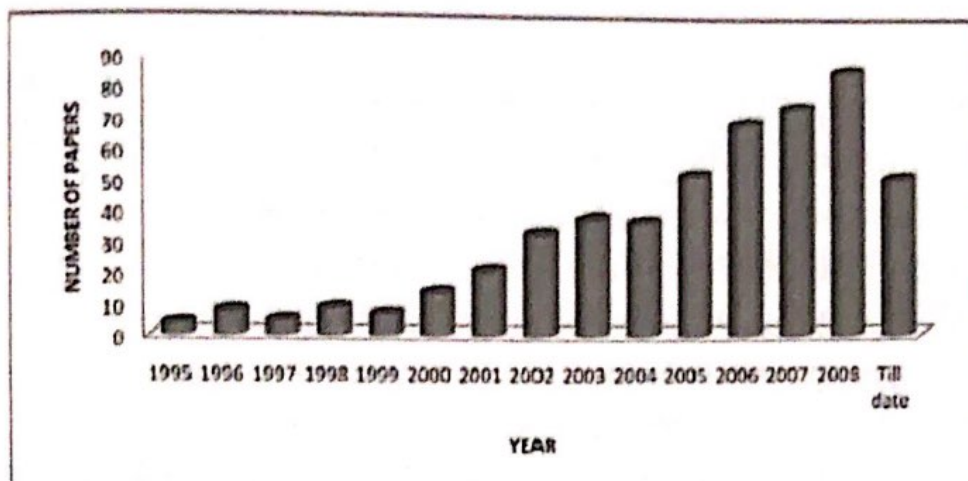

Gambar 9. Trend penelitian nanopartikel lipid padat

## KEUNTUNGAN DAN MASALAH YANG DIHADAPI OLEH SLN DAN NANOPARTIKEL LAIN

SLN memiliki keuntungan dan menghindari kekurangan pembawa koloidal dari kelas ini, yang diperlihatkan pada tabel 8. Kemungkinan adanya kerugian seperti kapasitas muatan obat yang rendah, terbuangnya obat setelah fase transisi polimerik selama penyimpanan dan kandungan relatif air yang tinggi dalam dispersi (70-99,9%) telah dilakukan. Kapasitas muatan obat dari SLN konvensional memiliki keterbatasan dalam kelarutan obat pada lelehan lipid, struktur matriks lipid, dan bagian polimer dari matriks lipid. Jika matriks lipid terdiri dari molekul yang sama (seperti tristearin atau tripalmitin), dapat terbentuk sebuah kristal sempurna dengan sedikit kekurangan. Semenjak campuran obat diletakkan di antara ikatan asam lemak, di antara lapisan lipid, dan juga dalam kristal, molekul-molekul kristal yang dibutuhkan dalam jumlah besar tidak dapat menampung besarnya jumlah obat. Dengan demikian penggunaan beberapa lipid kompleks lebih cocok digunakan untuk mendapatkan muatan obat yang lebih tinggi.

Tabel 8. Kegunaan nanopartikel lipid padat

Kegunaan Nanopartikel Lipid Padat
Pelepasan obat tertarget dan atau terkendali.
Meningkatkan stabilitas farmaseutik.
Meningkatkan kandungan obat (jika dibandingkan dengan pembawa lain).
Dapat memuat obat hidrofilik dan lipofilik.
Kebanyakan lipid dapat bersifat biodegradabel, SLN memiliki biokompatibilitas yang sangat baik.
Teknologi berbasis air (mencegah penggunaan pelarut organik).
Mudah untuk ditimbang dan disterilkan.
Lebih mudah untuk dibuat (lebih murah dibandingkan pembawa berbasis polimeri/ surfaktan).
Mudah untuk divalidasi dan memenuhi aturan regulasi.

### Pembawa Nanostruktur Lipid (NLC)

Pembawa nanostruktur lipid diperkenalkan untuk mengatasi kesulitan yang dimiliki oleh SLN. Pembawa nanostruktur lipid bertujuan untuk meningkatkan muatan obat dan mencegah pembuangan obat. Hal ini dapat divisualisasikan dalam tiga cara. Dalam model pertama, lipid dengan ruang yang berbeda (seperti gliserida) terdiri dari asam lemak yang berbeda kemudian dicampur. Penggunaan lipid dengan ruang yang berbeda mengarah pada jarak yang lebih besar antara rantai asam lemak dari gliserida dan ketidaksempurnaan pada kristal dan dengan demikian memberikan lebih banyak ruang untuk menampung molekul obat. Muatan obat yang tertinggi dapat dicapai dengan mencampur lipid padat dengan sejumlah kecil lemak cair (minyak). Model ini disebut NLC jenis tidak sempurna. Obat memperlihatkan kelarutan yang tinggi dalam minyak dibandingkan dalam lipid padat dan belum dapat terlindungi

dari degradasi oleh lipid padat di sekitarnya. Pembawa nanostruktur lipid jenis ini disebut jenis lain dari NLC, dan sejenis dengan emulsi w/o/w karena merupakan dispersi minyak dalam lipid padat dalam air.

Karena pembuangan obat disebabkan selama berlangsungnya kristalisasi atau transformasi lipid padat, hal ini dapat dicegah dengan pembentukan jenis ketiga, jenis NLC amorf. Di sini partikel dalam bentuk padat tetapi kristalisasi pada pendinginan dapat dihindari dengan mencampur lipid khusus seperti hidroksil oktacosanil, stearat hidroksil dan isopropil miristat. Pembawa nanostruktur lipid telah diteliti dalam bentuk sediaan topikal dan dermatologis untuk penghantaran klotrimazol, ketokonazol, imidazoles antijamur lain dan askorbat palmitat (Uner, M., 2006; Muller, R.H. et al., 2002; Souto, E.B. et al., 2004; Souto, E.B. et al., 2006a; Souto, E.B. et al., 2006b; Souto, E.B. et al., 2005).

### **Konjugasi Lipid Obat (LDC)**

Masalah utama dari SLN adalah rendahnya kapasitas untuk memuat obat hidrofilik karena efek partisi selama proses produksi. Hanya obat-obat hidrofilik dosis rendah yang mungkin dapat tergabung dalam matriks lipid padat. Untuk mengatasi keterbatasan ini, nanopartikel LDC telah dikembangkan dengan kapasitas muatan obat hingga 33%. Massa konjugasi obat-lipid yang tidak larut pertama-tama disiapkan baik dengan pembentukan garam (misalnya dengan asam lemak) atau dengan ikatan kovalen (mis. pada ester atau eter). Konjugasi lipid obat yang diperoleh kemudian diolah dengan larutan surfaktan berair (seperti tween) untuk formulasi nanopartikel menggunakan homogenisasi tekanan tinggi (HPH). Beberapa matriks memiliki aplikasi potensial untuk penargetan di otak dengan menggunakan obat hidrofilik pada infeksi protozoa yang

serius (Muller, R.H. et al., 2002; Morel, S. et al., 1998; Olbrich, C. et al., 2002).

### PEMBUATAN SLN

SLN terbuat dari lipid padat, pengemulsi dan air/pelarut (Tabel 9).

Tabel 9. Bahan tambahan yang digunakan dalam pembuatan nanopartikel.

Name of the ingredients	conc
Lipid	3.33% w/v
Phospholipids	0.6-1.5%
Glycerol	2-4%
Poloxamer 188	1.2-5% w/w
Soy phosphatidyl choline	95%
Compritol	10%
Cetyl palmitate	10% w/w
Tego care 450 (surfactant)	1.2% w/w
PEG 2000	0.25%
PEG 4500	0.5%
Tween 85	0.5%
Ethyl oleate	30%
Na alginate	70%
Ethanol/butanol	2%
Tristearin glyceride	95%
PEG 400	5%
Isopropyl myristate	3.60%
Pluronic F 68	40%
Tween 80	50%

Lipid yang digunakan adalah trigliserida (tri-stearin), parsial gliserida (Imwitor), asam lemak (asam stearat, palmitat asam), dan steroid (kolesterol) dan lilin (setil palmitat). Berbagai bahan pengemulsi dan kombinasinya (Pluronic F 68,

F127) telah digunakan untuk menstabilkan dispersi lipid. Kombinasi bahan pengemulsi mungkin dapat mencegah aglomerasi partikel dengan lebih efisien (Cavalli, R. et al., 1993).

Keuntungan dari SLN adalah kenyataan bahwa matriks lipidnya terbuat dari lipid fisiologis yang dapat mengurangi bahaya toksisitas akut dan kronis. Pemilihan pengemulsi tergantung pada rute administrasi dengan jumlah dan bahan pengemulsi yang cocok untuk rute pemberian secara parenteral. Berbagai metode pembuatan SLN diberikan dalam Tabel 10.

Tabel 10. Metode pembuatan SLN

Berbagai Metode Pembuatan SLN
<i>High shear homogenization:</i> Homogenisasi Panas. Homogenisasi Dingin. Ultrasonikasi/ homogenisasi kecepatan tinggi: Ultrasonikasi <i>probe</i> . Ultrasonikasi <i>bath</i> . Emulsifikasi/ penguapan pelarut. Pembuatan SLN berbasis mikroemulsi. Pembuatan SLN menggunakan cairan superkritis. Metode penyemprotan kering. Metode emulsi ganda.

## METODE PEMBUATAN SLN

### *High shear homogenization*

Teknik homogenisasi geser tinggi pada awalnya digunakan untuk produksi nanodispersi lipid padat. Kedua metode ini digunakan secara luas dan mudah untuk dikerjakan. Namun, kualitas dispersi sering terganggu oleh



kehadiran partikel mikro. Metode homogenisasi kecepatan tinggi digunakan untuk menghasilkan SLN melalui emulsifikasi lelehan. Olbrich et al. meneliti pengaruh parameter proses yang berbeda, termasuk pengaruh emulsifikasi, laju pengadukan, dan kondisi pendinginan terhadap ukuran partikel dan potensial zeta. Lipid yang digunakan dalam studi ini termasuk trimiristin, tripalmitin, campuran mono, di dan trigliserida (Witepsol W35, Witepsol H35) dengan gliserol behenate dan poloxamer 188 digunakan sebagai bahan penstabil sterik (0,5% b/b). Untuk dispersi Witepsol W35 SLN kualitas terbaik diperoleh setelah pengadukan selama 8 menit pada kecepatan 20.000 rpm diikuti dengan pendinginan 10 menit dan pengadukan pada 5000 rpm pada suhu kamar. Sebaliknya, kondisi terbaik untuk dispersi Dynasan adalah emulsifikasi selama 10 menit pada kecepatan 25.000 rpm dan pendinginan selama 5 menit pada kecepatan 5.000 rpm dalam air dingin ( $\approx 16^{\circ}\text{C}$ ). Kecepatan pengadukan yang lebih tinggi tidak signifikan mengubah ukuran partikel, tapi sedikit meningkatkan indeks polidispersitas (Olbrich, C. et al., 2002; Speiser, P., 1990; Domb, A.J., 1993; Ahlin, P. et al., 1998).

### Homogenisasi Panas

Homogenisasi panas dilakukan pada suhu di atas titik leleh lipid dan mirip dengan homogenisasi pada emulsi. Sebuah pra-emulsi lelehan lipid yang mengandung muatan obat dan fase pengemulsi berair (suhu yang sama) diperoleh dengan alat pencampur geser tinggi (seperti homogenizer jenis silversion). Sebagian besar kualitas dari pra-emulsi mempengaruhi kualitas produk akhir dan diharapkan bisa mendapatkan tetesan dalam rentang ukuran beberapa mikrometer. Homogenisasi tekanan tinggi pada pra-emulsi dilakukan atas titik leleh lipid. Biasanya, ukuran partikel yang lebih rendah diperoleh pada suhu pengolahan yang

lebih tinggi karena menurunkan viskositas dari fase lipid, meskipun hal ini mungkin juga mempercepat degradasi obat dan pembawa. Produk yang lebih baik diperoleh setelah melewati beberapa kali homogenizer tekanan tinggi (HPH), biasanya 3-5 kali. Pengolahan dengan tekanan tinggi selalu meningkatkan suhu sampel (sekitar 10°C pada 500 bar). Dalam kebanyakan kasus, 3-5 kali siklus homogenisasi pada 500-1500 bar sudah cukup. Peningkatan homogenisasi mengarah pada peningkatan ukuran partikel karena adanya peleburan partikel, hal ini terjadi karena tingginya energi kinetik partikel.

### **Homogenisasi Dingin**

Proses homogenisasi dingin dilakukan dengan lipid padat dan oleh karenanya, mirip dengan penggilingan suspensi pada tekanan tinggi. Untuk memastikan keadaan lipid padat selama proses homogenisasi, diperlukan pengaturan suhu yang efektif. Homogenisasi dingin telah dikembangkan untuk mengatasi masalah yang ada pada teknik homogenisasi panas seperti percepatan degradasi muatan obat dimediasi suhu, partisi, dan hilangnya obat pada fase berair selama homogenisasi, ketidakpastian transisi polimorfik lipid karena kompleksitas langkah kristalisasi dari nanoemulsi, mengarah pada beberapa modifikasi dan/ atau super pendinginan pada lelehan (Jahnke, S., 1998).

Langkah persiapan pertama adalah sama seperti dalam prosedur homogenisasi panas dan termasuk solubilisasi atau dispersi obat dalam lelehan lipid. Namun, langkah-langkah berikutnya berbeda. Obat yang mengandung lelehan didinginkan dengan cepat (menggunakan es kering atau nitrogen cair) untuk mendukung homogenisasi distribusi obat dalam matriks lipid. Akibatnya, obat yang mengandung lipid padat terserbukkan membentuk mikropartikel oleh bola/mortar

penggilingan. Ukuran partikel yang diperoleh berada pada kisaran 50-100 mikron. Proses pendinginan lebih lanjut membantu penyerbukan partikel dengan meningkatkan kerapuhan lipid. SLN tersebar dalam larutan pengemulsi yang didinginkan. Dispersi di-homogenisasi tekanan tinggi pada atau di bawah suhu kamar dengan kontrol suhu yang tepat dengan tetap melihat kenaikan dalam suhu selama proses tekanan tinggi. Namun, dibandingkan dengan homogenisasi panas, homogenisasi dingin menghasilkan sampel dengan ukuran partikel yang lebih besar dan distribusi ukuran yang lebih luas. Metode homogenisasi dingin meminimalkan eksposur termal sampel, tetapi tidak menghindarinya karena mencairnya campuran lipid/obat dalam langkah awal.

### **Ultrasonikasi atau Homogenisasi Kecepatan Tinggi**

Pembuatan SLN juga dikembangkan dengan pengadukan kecepatan tinggi atau sonikasi (Eldem, T. et al., 1991; Speiser, P., 1990). Keuntungan yang paling utama yaitu bahwa apapun peralatan yang digunakan dalam pembuatannya sangat umum didapatkan dalam setiap laboratorium. Masalah yang ada pada metode ini adalah distribusi ukuran partikelnya sangat luas dengan ukuran dalam kisaran mikrometer. Hal ini menyebabkan ketidakstabilan fisik seperti peningkatan ukuran partikel selama penyimpanan. Kontaminasi logam karena ultrasonikasi juga merupakan masalah yang dihadapi pada metode ini. Oleh karenanya, untuk membuat formulasi yang stabil, telah dilakukan studi oleh berbagai kelompok penelitian dengan mengkombinasikan penggunaan pengadukan kecepatan tinggi dan ultrasonikasi dan dilakukan pada suhu yang tinggi.

### **Pembuatan SLN dengan Emulsifikasi/ Penguapan Pelarut**

Untuk memproduksi dispersi nanopartikel dengan pengendapan pada emulsi tipe m/a (Sjostrom, B. et al., 1992), bahan lipofilik dilarutkan dalam pelarut organik tak larut air (sikloheksana) yang diemulsikan dalam fase cair. Setelah penguapan pelarut, dispersi nanopartikel terbentuk melalui pengendapan lipid dalam media berair. Diameter rata-rata partikel yang diperoleh adalah 25 nm dengan kolesterol asetat sebagai model obat dan lesitin/natrium *glycocholate* campuran sebagai bahan pengemulsi. Reprodusibilitas dari hasil diperkuat oleh Siekmann dan Westesen, yang menghasilkan nanopartikel asetat kolesterol dengan ukuran rata-rata 29 nm (Siekmann, B. et al., 1996).

### **Pembuatan SLN Berbasis Mikroemulsi**

Gasco dan rekan kerjanya mengembangkan teknik pembuatan SLN yang didasarkan pada pengenceran mikroemulsi (Gasco, M.R., 1993). Sistem ini dibuat dengan mengaduk campuran optik transparan pada suhu 65-70°C yang biasanya terdiri dari asam lemak dengan titik leleh rendah (asam stearat), bahan pengemulsi (polisorbat 20, polisorbat 60, fosfatidilkolin kedelai, dan natrium *taurodeoxycholate*), ko-pengemulsi (natrium monooktilfosfat), dan air. Mikroemulsi panas terdispersi dalam air dingin (2-3 °C) dengan pengadukan. Rasio volume yang biasa digunakan untuk perbandingan mikroemulsi panas dan air dingin berada pada kisaran 1:25-1:50. Proses pengenceran sangat ditentukan oleh komposisi mikroemulsi. Menurut literatur (Gasco, M.R., 1997), struktur tetesan sudah terdapat di dalam mikroemulsi dan oleh karena itu, tidak ada energi yang dibutuhkan untuk mencapai ukuran partikel submikron. Sehubungan dengan kesamaan dari prosedur produksi nanopartikel polimer telah dijelaskan oleh ilmuwan Perancis (Cortesi, R. et al., 2002), yang berbeda mungkin pada

mekanisme kerjanya. Fessi menghasilkan partikel polimer dengan pengenceran larutan polimer dalam air. Menurut De Labouret et al., 1995, ukuran partikel sangat ditentukan oleh kecepatan proses distribusi. Nanopartikel hanya diproduksi dengan pelarut yang dapat terdistribusi dengan sangat cepat ke fase berair (aseton), sedangkan ukuran partikel yang lebih besar diperoleh dengan pelarut yang lebih lipofilik. Kosolven hidrofilik dari mikroemulsi mungkin memainkan peran serupa dalam pembentukan nanopartikel lipid seperti aseton dalam pembentukan nanopartikel polimer (Cavalli, R. et al., 1996).

### **Pembuatan SLN dengan Menggunakan Cairan Superkritis**

Cara ini merupakan teknik yang relatif baru dalam memproduksi SLN dan memiliki keuntungan yaitu menggunakan pelarut yang lebih sedikit selama pengolahan (Chen, Y.J. et al., 2006; Kaiser, C.S. et al., 2001). Ada beberapa variasi dalam teknologi ini untuk pembuatan serbuk dan nanopartikel. Pembuatan SLN juga dapat dilakukan dengan pengembangan yang cepat dari metode larutan karbon dioksida superkritis (RESS). Karbon dioksida (99,99%) adalah pilihan yang baik sebagai pelarut untuk metode ini (Gosselin, P.M. et al., 2003).

### **Metode Penyemprotan Kering (*spray drying method*)**

Metode ini adalah prosedur alternatif untuk metode liofilisasi dalam upaya untuk mengubah dispersi SLN cair menjadi produk obat. Metode ini adalah metode yang lebih murah dibandingkan dengan liofilisasi. Metode ini menyebabkan agregasi partikel karena suhu tinggi, gaya geser, dan pencairan sebagian dari partikel. Freitas dan Mullera (1998) merekomendasikan penggunaan lipid dengan titik leleh  $>70^{\circ}\text{C}$  untuk pengeringan semprot. Hasil yang terbaik diperoleh dengan konsentrasi SLN dalam larutan

trehalosa 1% dalam air atau trehalosa 20% dalam campuran etanol-air perbandingan 10: 90 (v/v).

### **Metode Emulsi Ganda**

Untuk pembuatan SLN yang mengandung senyawa hidrofilik telah digunakan sebuah metode baru dengan dasar emulsifikasi-penguapan pelarut (Cortesi, R. et al., 2002). Disini obat dienkapsulasi dengan menggunakan bahan penstabil untuk mencegah partisi obat pada fase air eksternal selama penguapan pelarut dalam fase air eksternal dari emulsi ganda a/m/a.

### **KARAKTERISASI KUALITAS DAN STRUKTUR SLN**

Karakterisasi yang memadai dan tepat dari SLN diperlukan untuk kontrol kualitas. Namun, karakterisasi SLN adalah tantangan serius karena ukuran koloid dari partikel dan kompleksitas dan sifat dinamis dari sistem pembawa ini. Parameter penting yang perlu dievaluasi untuk SLN adalah ukuran partikel, kinetika distribusi ukuran (potensial zeta), derajat kristalinitas, dan modifikasi lipid (polimorfisme), koeksistensi tambahan struktur koloid (misel, liposom, pendinginan super, pelelehan, nanopartikel obat), skala waktu proses distribusi, kandungan obat, pelepasan obat secara *in vitro* dan morfologi permukaan.

Ukuran partikel/distribusi ukuran dapat dipelajari dengan menggunakan spektroskopi korelasi foton (PCS), mikroskop transmisi elektron (TEM), *scanning electron microscopy* (SEM), *atomic force microscopy* (AFM), *scanning tunneling microscopy* (STM), atau *freeze fracture electron microscopy* (FFEM).

## Pengukuran Ukuran Partikel dan Potensial Zeta (Meyer, E. et al., 1992).

Spektroskopi korelasi foton (PCS) dan difraksi laser (LD) adalah teknik yang paling kuat untuk pengukuran rutin ukuran partikel. Metode Coulter jarang digunakan untuk mengukur ukuran partikel SLN karena kesulitan dalam penilaian nanopartikel kecil dan kebutuhan elektrolit yang dapat mengganggu kestabilan dispersi koloid. PCS (juga dikenal hamburan cahaya dinamis) mengukur fluktuasi intensitas cahaya yang tersebar yang disebabkan oleh gerakan partikel. Metode ini mencakup berbagai ukuran dari beberapa nanometer sampai sekitar 3 mikron. Ini berarti bahwa PCS adalah alat yang baik untuk mengkarakterisasi nanopartikel tetapi tidak mampu mendeteksi mikropartikel dengan ukuran yang lebih besar. Mikropartikel dapat divisualisasikan dengan cara pengukuran LD. Metode ini didasarkan pada ketergantungan sudut difraksi pada jari-jari partikel (spektrum Fraunhofer). Partikel yang lebih kecil menyebabkan hamburan yang lebih intens pada sudut tinggi dibandingkan dengan yang lebih besar. Keuntungan yang jelas tentang LD adalah mencakup berbagai ukuran mulai dari nanometer sampai dibawah kisaran milimeter. Pengembangan teknologi hamburan polarisasi intensitas diferensial (PIDS) sangat meningkatkan sensitivitas LD untuk partikel dengan ukuran yang lebih kecil.

Namun, meskipun kemajuan ini sangat dianjurkan untuk menggunakan PCS dan LD secara bersamaan. Perlu diingat bahwa kedua metode tersebut "tidak" mengukur ukuran partikel. Sebaliknya, mereka mendeteksi efek hamburan cahaya yang digunakan untuk menghitung ukuran partikel. Sebagai contoh, ketidak-akuratan/ketidaktentuan yang mungkin disebabkan oleh bentuk partikel yang tidak bulat (tidak sferis). Struktur platelet biasanya terbentuk selama proses kristalisasi lipid dan juga

telah disarankan dalam SLN. Lebih lanjut, beberapa kesulitan mungkin muncul baik dalam PCS dan pengukuran LD untuk sampel yang berisi beberapa populasi dengan ukuran yang berbeda. Oleh karena itu mungkin dibutuhkan teknik tambahan. Misalnya, rekomendasi penggunaan mikroskop cahaya meskipun tidak sensitif terhadap berbagai ukuran nanometer. Penggunaan mikroskop cahaya memberikan indikasi yang cepat mengenai keberadaan dan karakter mikropartikel (mikropartikel bentuk satuan atau mikropartikel yang terdiri dari agregat dari partikel yang lebih kecil). Mikroskop elektron mampu menyediakan informasi langsung tentang bentuk partikel, hal ini berbeda dengan PCS dan LD. Namun, peneliti harus memberikan perhatian khusus terhadap kemungkinan adanya sisa bahan yang tertinggal pada saat penyiapan sampel. Sebagai contoh, penghilangan pelarut dapat menyebabkan modifikasi yang akan mempengaruhi bentuk partikel.

Potensial zeta adalah karakteristik penting dari produk SLN karena nilai yang tinggi diharapkan dapat menyebabkan deagregasi partikel dengan tidak adanya faktor komplikasi lainnya seperti adanya penambahan penstabil sterik atau permukaan hidrofilik. Hal ini biasanya diukur dengan zetameter.

### **Hamburan cahaya dinamis (DLS)**

Hamburan cahaya dinamis juga dikenal sebagai PCS atau hamburan cahaya kuasi-elastis (QEELS) mencatat variasi dalam intensitas cahaya yang tersebar pada skala waktu mikrodetik. Variasi ini merupakan hasil dari gangguan cahaya yang tersebar oleh partikel individu dibawah pengaruh gerak Brown, dan diukur dengan kompilasi fungsi autokorelasi. Fungsi ini cocok untuk mengukur eksponensial, atau kombinasi atau modifikasi daripadanya, dengan konstanta peluruhan yang sesuai, yang terkait dengan



koefisien difusi. Dengan menggunakan asumsi standar ukuran spheris, konsentrasi yang rendah, dan viskositas medium suspensi yang diketahui, maka ukuran partikel dapat diketahui dari koefisien ini. Keuntungan dari metode ini adalah kecepatan analisis, kurangnya kalibrasi yang diperlukan, dan kepekaan terhadap partikel submikrometer.

### **Hamburan Cahaya Statis / Difraksi Fraunhofer**

Hamburan cahaya statis (SLS) merupakan metode pengukuran dimana pola cahaya yang tersebar dari larutan partikel dikumpulkan dan ditampung untuk menyamakan dasar elektromagnetik, dimana ukuran adalah variabel utama. Metode ini cepat dan tidak rata, tetapi memerlukan tingkat kebersihan yang lebih tinggi dibandingkan DLS, dan perkembangan pengetahuan mengenai kualitas optik partikel.

### **Metode Akustik**

Pendekatan pengukuran lain, spektroskopi akustik mengukur redaman suara gelombang sebagai sarana untuk menentukan ukuran melalui penyesuaian kesamaan fisik yang relevan. Selain itu medan listrik osilasi yang dihasilkan oleh gerakan partikel bermuatan dibawah pengaruh energi akustik dapat dideteksi untuk memberikan informasi tentang muatan permukaan.

### **Resonansi Magnetik Inti (NMR)**

Resonansi magnetik inti NMR dapat digunakan untuk menentukan ukuran dan sifat kualitatif nanopartikel. Selektivitas ini didapatkan dari kepekaan komplemen pergeseran kimia terhadap mobilitas molekuler untuk memberikan informasi mengenai status fisikokimia komponen dalam nanopartikel.

## **Mikroskop Elektron**

Mikroskop elektron seperti SEM dan TEM menyediakan cara untuk langsung mengamati nanopartikel, karakterisasi fisik nanopartikel dengan metode yang lebih baik dibandingkan metode sebelumnya dalam pemeriksaan morfologi. TEM memiliki deteksi batas ukuran yang lebih kecil, merupakan validasi yang baik untuk metode lain, dan memberikan struktur yang dibutuhkan.

## **Mikroskop Berkekuatan Atom (AFM) (Drake, B. et al., 1989)**

Dalam teknik ini, sebuah ujung probe dengan kekuatan dalam skala atom melewati seluruh sampel untuk menghasilkan peta topologi berdasarkan kekuatan yang berada di antara ujung dan permukaan. Probe dapat membawa seluruh sampel (modus kontak) atau dapat membawa tepat di atas sampel (modus nonkontak) dengan sifat yang tepat dari kekuatan tertentu yang digunakan untuk membedakan masing-masing subteknik. Resolusi tinggi dapat diperoleh dengan pendekatan ini, bersama dengan kemampuan untuk memetakan sampel menurut sifat selain ukuran, misalnya, daya tarik koloid atau ketahanan terhadap deformasi, sehingga AFM merupakan alat yang dibutuhkan.

## **Difraksi Sinar-X (Difraksi Serbuk X-ray) dan *Differential Scanning Calorimetry* (DSC)**

Radiasi hamburan geometris dari bidang kristal dalam padatan memungkinkan hadirnya atau tidak adanya bekas yang akan dideterminasi sehingga memungkinkan derajat kristalinitas yang akan dinilai. Metode lain yang sedikit berbeda pada pengerjaannya dengan bahan massa, DSC dapat digunakan untuk menentukan sifat dan spesiasi kristalinitas dalam nanopartikel melalui pengukuran kaca dan suhu titik lebur dan entalpi yang terkait.

## STERILISASI SLN

Untuk pemberian secara intravena dan okular, maka SLN harus steril. pemberian suhu tinggi selama proses sterilisasi dengan menggunakan otoklaf mungkin menyebabkan terbentuknya mikroemulsi m/a panas dalam otoklaf dan kemungkinan terjadi modifikasi ukuran nanodroplet panas. Pada proses pendinginan berikutnya yang berlangsung lambat, SLN direformasi, tetapi beberapa nanodroplets bisa bergabung menghasilkan SLN yang lebih besar dibandingkan ukuran awal. Karena SLN dicuci sebelum sterilisasi, maka jumlah surfaktan dan kosurfaktan yang ada dalam sistem panas menjadi lebih kecil, sehingga nanodroplet menjadi tidak cukup stabil.

## FORMULASI BERBASIS LIPID UNTUK PEMBERIAN SECARA PER ORAL (Jannin, V. et al., 2008)

Beberapa manfaat pemberian formula berbasis lipid untuk pemberian secara per oral adalah peningkatan dan reduksi variabilitas penyerapan GI untuk bahan-bahan yang memiliki kelarutan yang rendah dalam air, yaitu obat-obat lipofilik. Karena adanya reduksi atau eliminasi pada sejumlah langkah pengembangan dan proses pengolahan (seleksi garam atau identifikasi bentuk stabil kristal dari bahan penyalut, menutupi rasa, dan mengurangi kebutuhan penyimpanan dan pembersihan pada proses pembuatan yang sangat poten atau produk obat sitotoksik). Reduksi atau eliminasi akibatnya adanya makanan. Relatif mudah untuk diproduksi dengan menggunakan peralatan yang tersedia.

Berbagai jenis formulasi berbasis lipid untuk pemberian secara per oral seperti, larutan lipid komponen tunggal, formulasi, formulasi *self-emulsifying* dispersi padat dan peletisasi lelehan. Telah diketahui bahwa bahan tambahan yang paling sering digunakan untuk membuat formulasi berbasis lipid adalah minyak diet/makan (minyak kelapa

atau minyak biji kelapa sawit) atau trigliserida berantai panjang (minyak jagung, zaitun, kacang, lobak, wijen, atau minyak kedelai, termasuk minyak kedelai atau sayuran terhidrogenasi), pelarut larut lipid (polietilen glikol 400, etanol, propilen glikol, gliserin), dan berbagai surfaktan (Cremophor® EL, RH40 atau RH60, polisorbitat 20 atau 80; D- $\alpha$ -tokoferol polietilen glikol 1000 suksinat (TPGS®), Span 20; Labrafils®, Labrasol®, dan Gelucires®).

Formulasi ini, dapat berupa larutan oral atau kapsul gelatin lunak atau keras yang berisi cairan, dimana penggunaan pendekatan konvensional (granulasi basah atau granulasi kering, atau larutan berair dalam kapsul) tidak memberikan bioavailabilitas yang cukup, atau dalam kasus di mana zat obat itu sendiri adalah minyak (dronabinol, etil ikosapentat, indometasin farnesil, teprenone, dan tokoferol nikotinat). Dosis total obat harian yang diberikan dalam formulasi ini, berkisar dalam kompleksitas dari larutan sederhana obat dalam minyak sampai dengan multi-eksipien, sistem penghantaran obat *self-emulsifying* (SEDDS), berkisar antara kurang dari 0,25  $\mu$ g sampai lebih dari 2000 mg. Jumlah obat yang terkandung dalam tiap unit dosis kapsul mulai dari 0,25  $\mu$ g sampai 500 mg dan untuk produk larutan oral, dari 1  $\mu$ g/ml sampai 100 mg/ml. Jumlah total dari bahan tambahan lipid yang diberikan dalam dosis tunggal formulasi kapsul berkisar antara 0,5 sampai 5 g, tetapi dapat berkisar dari paling rendahnya 0,1 mL sampai yang paling tinggi sebanyak 20 mL untuk produk larutan oral. Beberapa produk ini mentolerir suhu ruang penyimpanan hanya pada periode waktu yang singkat dan memerlukan penyimpanan jangka panjang pada 2-8° karena masalah kestabilan fisik dan / atau kimia.

## RUTE PEMBERIAN DAN BIODISTRIBUSI

Nasib nanopartikel lipid padat secara *in vivo* utamanya akan tergantung pada rute pemberian dan proses distribusi (adsorpsi bahan biologis pada permukaan partikel dan desorpsi komponen SLN pada tempat biologis di sekitarnya). Teknologi SLN terdiri dari lipid atau lilin fisiologis atau fisiologis terkait. Oleh karena itu, jalur untuk transportasi dan metabolisme yang ada dalam tubuh dapat memberikan efek untuk sebagian besar pada nasib pembawa secara *in vivo*. Enzim yang paling utama pada degradasi SLN adalah lipase, yang terdapat pada berbagai organ dan jaringan. Lipase memecah hubungan ester dan bentuk parsial gliserida atau gliserol dan asam lemak bebas. Kebanyakan lipase memerlukan aktivasi oleh minyak/air antarmuka, yang membuka pusat katalitik (pembukaan tutup). Percobaan secara *in vitro* menunjukkan bahwa nanopartikel lipid padat memperlihatkan kecepatan degradasi yang berbeda oleh enzim lipolitik lipase pankreas sebagai fungsi dari komposisinya (matriks lipid, menstabilkan surfaktan) (Yang, S. et al., 1999).

### Rute Per oral

Bentuk pemberian SLN secara per oral dapat berupa dispersi berair atau bentuk sediaan tradisional seperti tablet, pelet atau kapsul. Suasana keasaman dan kekuatan ion yang tinggi pada lambung dapat menyebabkan agregasi partikel. Dapat diperkirakan, bahwa makanan akan memiliki dampak yang besar pada kinerja SLN, namun tidak ada data eksperimen yang telah mempublikasikan masalah ini sebagai sumber pengetahuan kita. Pertanyaan mengenai pengaruh lambung dan lipase pankreas pada degradasi SLN *in vivo* juga tetap ada. Sayangnya, hanya sedikit penelitian yang dilakukan secara *in vivo*.

## Rute Parenteral

SLN telah diberikan secara intravena pada hewan. Studi farmakokinetik doxorubicin yang dibuat dalam bentuk SLN menunjukkan tingkat konsentrasi dalam darah yang lebih tinggi dibandingkan dengan larutan obat komersial, setelah pemberian injeksi intravena pada tikus. Mengenai distribusi, SLN ditemukan memiliki konsentrasi obat yang lebih tinggi di dalam paru-paru, limpa dan otak, sementara larutan lebih banyak terdistribusi ke dalam hati dan ginjal (Yang, S.C. et al., 1999).

Yang et al. memberikan data farmakokinetik dan distribusi *camptothecin* setelah pemberian injeksi intravena pada tikus. Dibandingkan dengan larutan obat, SLN ditemukan dapat memberikan AUC/dosis dan rata-rata waktu tinggal (MRT) yang jauh lebih tinggi terutama di sel-sel otak, jantung dan organ yang mengandung retikuloendotelial. Rasio AUC tertinggi dari SLN terhadap larutan obat pada organ uji, ditemukan di otak (Zur, M.A. dan Mehnert W., 1998).

## Aplikasi Transdermal

Ukuran partikel terkecil diamati pada dispersi SLN dengan kadar lemak rendah (hingga 5%). Konsentrasi dispersi lipid dan viskositas yang rendah memberikan keuntungan untuk pemberian melalui rute dermal. Dalam kebanyakan kasus, penggabungan dispersi SLN dalam salep atau gel diperlukan untuk mencapai suatu formulasi yang dapat diberikan pada kulit. Langkah penggabungan mengimplikasikan pengurangan kandungan lipid pada hasil akhir dispersi SLN dalam sediaan semipadat, seperti sistem gel, yang mungkin dapat diterima untuk aplikasi langsung pada kulit (Prow, T. et al., 2006).

## APLIKASI

Nanopartikel lipid padat memiliki stabilitas yang lebih baik dan kemudahan produksi skala besar dibandingkan dengan liposom. Sifat ini mungkin sangat penting bagi banyak modus penargetan. SLN membentuk sistem dasar penghantaran obat koloid, yang biodegradabel dan mampu disimpan selama setidaknya satu tahun. SLN dapat menghantarkan obat pada hati secara *in vivo* dan secara *in vitro* pada sel-sel yang aktif secara fagositosis. Ada beberapa aplikasi potensial dari SLN, beberapa diantaranya diberikan di bawah ini:

### SLN sebagai Pembawa Vektor Gen:

SLN dapat digunakan dalam formulasi vektor gen (Rudolph, C. et al., 2005). Dalam satu aktivitas, transfer gen dioptimalkan dengan penggabungan diametral HIV-1 HAT peptida (TAT 2) ke vektor gen SLN. Ada beberapa laporan baru tentang SLN dalam membawa materi genetik/peptida seperti DNA, plasmid DNA dan asam nukleat lainnya. Nanopartikel lipid asam nukleat dibuat dari cairan nanophase yang mengandung air dan pelarut organik larut air, dimana lipid dan DNA dilarutkan secara terpisah dengan menghilangkan pelarut organik, stabil dan nanopartikel lipid asam nukleat (70-100 nm) terbentuk. Metode ini disebut genosfer. Hal ini merupakan penargetan khusus dengan penyisipan polimer antibodi-lipo terkonjugasi dalam partikel.

### SLN untuk Penggunaan Topikal

Produk SLN dan NLC telah digunakan untuk aplikasi topikal untuk berbagai obat-obatan seperti tropolide, antijamur imidazol, antikanker, vitamin A, isotretinoin, ketokonazol, DNA, flurbiprofen, dan glukokortikoid. Penetrasi podophyllotoxin-SLN ke stratum korneum melalui permukaan kulit mengarah pada penargetan epidermal.

Dengan menggunakan gliseril behenate, dapat dibuat nanopartikel yang mengandung vitamin A. Metode yang digunakan untuk peningkatan penetrasi adalah dengan pelepasan berkelanjutan. Nanopartikel lipid mengandung isotretinoin diformulasikan untuk penghantaran obat secara topikal. Lesitin kedelai dan Tween 80 digunakan dalam pembuatan formula ini dengan menggunakan metode homogenisasi panas. Metodologi ini berguna karena adanya peningkatan serapan akumulatif isotretinoin pada kulit. Produksi gel SLN mengandung flurbiprofen untuk aplikasi topikal merupakan potensi yang besar dalam menghantarkan obat langsung ke lokasi aksi, yang akan menghasilkan konsentrasi yang tinggi pada jaringan. Poliakrilamida, gliserol dan air digunakan untuk penyusunan tipe gel SLN ini.

### **SLN untuk Aplikasi Sektor Pertanian**

Minyak atsiri dari *Artemisia arborescens* L. ketika dibuat dalam bentuk SLN mampu untuk mengurangi penguapan yang cepat bila dibandingkan dengan emulsi dan sistem yang telah digunakan dalam pertanian sebagai pembawa yang sesuai untuk pestisida ekologis yang aman. SLN di sini disiapkan dengan menggunakan compritol 888 ATO sebagai lipid dan poloxamer 188 atau Miranol Ultra C32 sebagai surfaktan.

### **SLN sebagai Pembawa untuk Penargetan Obat Antikanker pada Tumor**

Hasil formulasi SLN telah dilaporkan dapat digunakan sebagai pembawa obat untuk mengobati neoplasma. Tamoxifen, yaitu obat antikanker yang tergabung dalam SLN untuk memperpanjang pelepasan obat setelah pemberian secara intrvena pada kanker payudara dan untuk meningkatkan efek permeabilitas dan retensi. Penargetan



tumor telah dicapai dengan menggunakan SLN yang mengandung obat-obatan seperti metotreksat dan *camptothecin*.

### **SLN untuk Pengobatan Kanker Payudara dan Metastasis Kelenjar Getah Bening**

Suntikan lokal SLN mengandung mitoxantrone diformulasikan untuk mengurangi toksisitas dan meningkatkan keamanan dan bioavailabilitas obat (63). Khasiat doxorubicin (Dox) telah dilaporkan mengalami peningkatan setelah digabung dalam bentuk SLN. Dalam metodologi ini, kompleks Dox dengan polimer anionik dari minyak kedelai dan terdispersi bersama-sama dengan lipid dalam air untuk membentuk nanopartikel lipid padat mengandung Dox. Sistem ini meningkatkan efektivitas dan mengurangi sel-sel kanker payudara.

### **SLN Per Oral untuk Kemoterapi Antituberkulosis**

Obat antituberkulosis seperti rifampisin, isoniazid, sistem SLN mengandung pirazinamid, mampu mengurangi frekuensi dosis dan meningkatkan kepatuhan pasien. Pembuatan nanopartikel lipid padat yang mengandung obat anti TBC ini dibuat dengan menggunakan teknik difusi pelarut emulsi. Nebulisasi pada hewan dengan menggabungkan obat tersebut dalam SLN juga telah dilaporkan untuk meningkatkan bioavailabilitas obat.

### ***Stealth Nanopartikel***

Sistem ini memberikan sistem penghantaran obat baru dan unik dalam menghindari pembersihan yang cepat oleh sistem kekebalan tubuh. Secara teoritis, nanopartikel tersebut dapat ditargetkan pada sel-sel spesifik. Studi pada antibodi yang disebut *stealth lipobodies* telah menunjukkan peningkatan penghantaran ke jaringan target pada tempat

yang dapat diakses. *Stealth* SLN telah berhasil diuji pada hewan model dengan menggunakan molekul penanda dan obat-obatan.

## Liposom

Liposom adalah vesikel lapisan ganda (*bilayered*) konsentris yang dikelilingi oleh membran fosfolipid, dan terhubung dengan misel yang umumnya terdiri dari lipid lapis tunggal (*monolayer*). Sifat ampifilik liposom, kemudahan modifikasi permukaan, dan sifat biokompatibilitas yang baik membuatnya menjadi solusi menarik dalam meningkatkan sirkulasi waktu paruh protein dan peptida. Liposom dapat mengandung senyawa hidrofilik, yang terenkapsulasi pada bagian berair, atau senyawa hidrofobik, yang dapat keluar secara difusi melalui membrane fosfolipid. Liposom dapat didesain untuk terikat pada membran seluler untuk menghantarkan muatan obat atau hanya mentransfer obat setelah proses endositosis.

Meskipun telah melalui investigasi yang cukup panjang, liposom belum memberikan dampak yang nyata dalam bidang kesehatan; namun demikian sistem ini telah banyak digunakan dalam produk kosmetik. Formula ini pertama kali dibuat pada tahun 1986 oleh laboratorium Christian Dior yang bekerja sama dengan institut Pasteur. Akan tetapi, karena keterbatasan stabilitas biologisnya menyebabkan kurangnya pengaruh pada bidang kesehatan.

Waktu tinggal liposom dalam peredaran darah menjadi lebih panjang ditunjukkan ketika sistem ini dibuat dengan PEG. Waktu tinggal yang lebih panjang memungkinkan penghantaran obat dengan kontrol terapeutik yang lebih baik (Mukherjee, S. et al.).

## **Nanokristal**

Nanokristal adalah agregat molekul yang dapat dikombinasikan ke dalam bentuk kristal obat yang dikelilingi oleh lapisan tipis surfaktan. Sistem ini telah digunakan secara luas dalam penelitian bahan, teknik kimia, dan gambaran biologis melalui kuantum dot, tetapi kurang digunakan dalam sistem penghantaran obat berbasis nano.

Nanokristal dapat dibuat dari senyawa hidrofobik dan dilapisi oleh lapisan tipis hidrofilik. Reaksi biologis dari nanokristal sangat tergantung pada sifat kimia dari lapisan hidrofilik ini. Lapisan hidrofilik berfungsi dalam distribusi dan bioavailabilitas biologis, dan mencegah agregasi bahan obat Kristal. Faktor ini dikombinasikan untuk meningkatkan efisiensi penghantaran obat secara keseluruhan. Formulasi ini dapat dibuat dalam dosis tinggi, dan obat-obat dengan kelarutan yang rendah dapat diformulasi untuk meningkatkan bioavailabilitasnya melalui pengobatan dengan menggunakan lapisan yang tepat. Dan memungkinkan untuk penghantaran obat secara per oral dan parenteral, dan pembawa terbatas, yang terdiri dari lapisan tipis surfaktan, dapat mengurangi potensi toksisitas. Namun demikian, kelemahan nanokristal adalah dari stabilitasnya yang terbatas. Selain itu, teknik ini memerlukan kristalisasi; beberapa senyawa terapeutik tidak mudah dikristalkan.

## **Nanotubes**

Nanotube adalah penyusunan sendiri lembaran atom dalam bentuk tabung/ pipa. Komposisinya dapat terdiri dari bahan organik maupun anorganik dan dapat dibuat dalam struktur berdinding tunggal ataupun ganda. Nanotube memiliki volume internal dan permukaan eksternal yang besar dan dapat dengan mudah difungsikan/digunakan. Meskipun sistem ini potensial untuk digunakan dalam bidang farmasi, namun toleransi dari senyawa ini pada

manusia belum diketahui, dan masalah toksisitasnya masih dipertentangkan. Telah dibuktikan bahwa nanotube menyebabkan keracunan/toksisitas akut dan menyebabkan kematian sel melalui jalur tekanan-oksidatif. Penelitian yang menyeluruh terhadap biokompatibilitas dan toksisitas nanotube saat ini sedang berlangsung.

## Dendrimer

Dendrimer adalah makromolekul berbasis polimer yang terbentuk dari unit monomer atau oligomer, sehingga setiap lapisan unit bercabang menggandakan atau tiga kali lipat jumlah kelompok perifer. Adanya area kosong pada dendrimer, besarnya percabangan, kemudahan dalam modifikasi dan pembuatannya, dan pengontrolan ukuran merupakan potensi yang besar untuk menghantarkan obat. Dendrimer secara umum memiliki struktur yang simetris, yang berpotensi untuk menyediakan daerah inti "sisi aktif" terisolasi melalui fungsionalisasi kimia. Modifikasi pada tingkat percabangan memungkinkan untuk mengenkapsulasi molekul dalam struktur ini. Misalnya, dendrimer dapat menjadi larut dalam air ketika kelompok akhir difungsikan dengan kelompok hidrofilik, seperti asam karboksilat. Dengan demikian, dendrimer larut air dapat didesain bersama bagian hidrofobik internal, yang cocok untuk digabung dengan obat yang bersifat hidrofobik. Transfeksi genetik sering menggunakan bahan *Polyfect* dari molekul dendrimer yang memancar dari pusat inti. Gugus amino pada terminal ujung cabang dendrimer memiliki muatan positif pada pH fisiologis, oleh karena itu dapat berinteraksi dengan fosfat yang bermuatan negatif seperti kelompok asam nukleat. Namun, dendrimers tetap memerlukan perbaikan lebih lanjut pada profil sitotoksitas, biokompatibilitas, dan biodistribusinya.

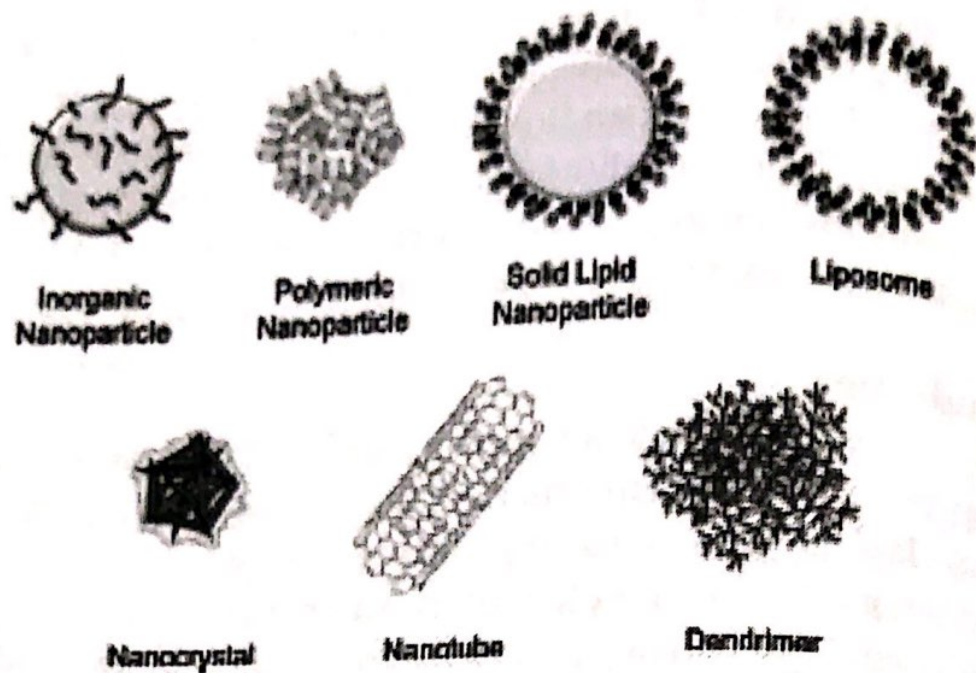

Gambar 10. Tipe-tipe nanopartikel

### **Metodologi Konjugasi Nanopartikel Emas**

Pembuatan nanopartikel emas biasanya melibatkan reduksi kimia garam emas dalam sistem pelarut air, organik atau campuran. Namun, permukaan emas sangat reaktif, dan dibawah kondisi ini dapat terjadi agregasi. Untuk menghindari masalah ini, agregasi pada nanopartikel emas secara teratur dapat berkurang dengan adanya suatu penstabil, yang mengikat pada permukaan dan menghalangi agregasi melalui *cross-linking* dan sifat muatan yang menguntungkan. Beberapa stabilisator digunakan untuk pasivasi pada permukaan nanopartikel emas, termasuk sitrat, senyawa organik yang mengandung tiol, enkapsulasi dalam bentuk mikroemulsi, dan pelapisan dengan polimer.

Pada khususnya, nanopartikel emas dapat berisi biomolekul, dengan prospek yang menarik dalam penginderaan dan pencitraan biologis. Beberapa strategi sintesis yang ada, seperti metode dua fase cair-cair awalnya digunakan untuk membuat suspensi koloid logam oleh

Faraday pada tahun 1857. Faraday mengurangi jumlah larutan garam emas dengan fosfor dalam karbon disulfide untuk mendapatkan larutan suspensi berwarna rubi dari koloidal partikel emas. Metode Brust-Schiffrin lebih mengoptimalkan sistem dua fase cair-cair dengan garam emas yang ditransfer dari air ke dalam toluene menggunakan tetraoktilamonium bromide sebagai reagen fase transfer, dan direduksi oleh larutan natrium borohidrat dengan adanya dodekanetriol. Dengan menggunakan modifikasi pada metode ini, nanopartikel emas telah disintesis dengan sejumlah pelapis biomolekuler. Dan sebagai hasilnya, nanopartikel emas telah digunakan untuk sistem biologis; sebagai contoh dalam deteksi polinukleotida melalui hibridisasi melalui penambahan oligonukleotida pada permukaan nanopartikel (60-63).

### **Nanotubes Karbon**

Karbon nanotube pada awalnya ditemukan pada tahun 1991 dalam endapan katoda setelah penguapan lengkungan grafit. Tidak lama setelah laporan ini, karbon nanotube diisolasi setelah pirolisis senyawa hidrokarbon seperti etilen atau asetilene dari nanopartikel besi, kobalt atau bahan disperse lainnya. Ditemukannya bahan-bahan ini sangat mempengaruhi perkembangan profil ukuran nanotube. Sen et al., membuat nanotube berdinding ganda (MWNT) melalui pirolisis metalosen seperti ferosen, kobaltosen, dan nikelosen dibawah kondisi reduksi; prekursor metalosen berfungsi sebagai sumber nanopartikel logam dan karbon. Nanotube berdinding tunggal (SWNT) dibuat dengan pendekatan yang menggunakan campuran organometalik-hidrokarbon encer. Menariknya, pirolisis nikelosen dengan hadirnya benzen pada suhu 1100°C menghasilkan MWNT. Sebaliknya, pirolisis nikelosen dengan

hadirnya asetilen menghasilkan SWNT, mungkin karena kecilnya jumlah atom karbon permolekulnya.

### **Nanopartikel Hidroksida Berlapis Ganda**

Nanopartikel hidroksida berlapis ganda merupakan studi baru dalam sistem penghantaran obat, terapi gen, dan bahan pelepasan terkendali. Ketertarikan ini didorong oleh sifat sitotoksitasnya yang rendah dan biokompatibilitasnya yang tinggi. Teknik sintesis tradisional menggunakan kopresipitasi dari campuran garam dalam larutan hidroksida pada berbagai variasi pH ataupun tidak dan diikuti dengan peningkatan suhu. Sayangnya, teknik ini sering menghasilkan partikel yang teragregasi. Beberapa modifikasi dilakukan untuk mengatur ukuran dan sifat agregasi ini. Pemanfaatan teknik *curing* dan nukleasi terpisah yang dilakukan oleh Zhao et al. menghasilkan nanopartikel hidroksida berlapis ganda dalam bentuk suspensi koloidal dengan dengan ukuran mulai dari 1 samapi 10  $\mu\text{m}$ . ukuran ini cukup besar dan tidak relevan dengan sistem pengahntaran obat secara biologis. Untuk mendapatkan ukuran nanopartikel yang lebih kecil dibutuhkan kontrol yang tepat pada tahap hidrotermal. Penelitian terbaru oleh Xu et al. menunjukkan sintesis nanopartikel monodispersi dengan ukuran mulai dari 40 sampai 300 nm, sehingga mendekati kisaran kompatibilitas biologis.

### **Nanopartikel Besi Oksida**

Beberapa teknik sintesis tersedia untuk membuat nanopartikel besi oksida feromagnetik. Utamanya, sistem mikroemulsi air dalam minyak dengan misel balik, telah digunakan secara luas. Untuk nanopartikel *maghemite* ( $\gamma\text{-Fe}_2\text{O}_3$ ) dan *magnetite* ( $\text{Fe}_3\text{O}_4$ ), teknik pengendapan ini membutuhkan alkalisasi larutan garam logam dan selanjutnya hidrolisis dalam mikroemulsi. Selain itu, rute

biosintesis memanfaatkan magnetik bakteri; sehingga dihasilkan nanopartikel dengan ukuran diameter berkisar antara 50 sampai 100 nm. Sintesis nanopartikel besi oksida juga telah dihasilkan melalui proses dekomposisi sonokimia dari besi pentakarbonil, dekomposisi termal dari kompleks besi lain, dan dekomposisi besi pentakarbonil melalui proses oksidasi. Ketika proses optimasi dilakukan, metode ini mampu menghasilkan nanopartikel monodispersi dengan ukuran mulai dari 3 sampai 20 nm untuk *magnetite* dan ukuran 4 sampai 16 nm untuk *maghemite*. Selain itu, nanopartikel besi oksida juga memperlihatkan kemampuan modifikasi permukaan yang cukup mudah. Lida et al. telah mengfungsikan permukaan ini secara komersial dan menghasilkan nanopartikel *maghemite* dengan ukuran 3 nm dengan menggunakan 3-aminopropiltrioksilen. Hal ini memberikan prospek yang menarik dalam melekatkan muatan obat atau biomolekul secara langsung. Baru-baru ini, nanopartikel *magnetite* tersalut peptide dengan ukuran yang sangat kecil telah digunakan untuk target pengobatan sel-sel tumor.

### Nanopartikel Kalsium Fosfat

Kalsium fosfat, juga dikenal dengan hidroksiapatit, sebagian besar merupakan zat anorganik penyusun jaringan keras pada manusia seperti tulang dan gigi. Oleh karena itu, nanopartikel kalsium fosfat memberikan biokompatibilitas yang sangat baik. Nanopartikel ini dapat disintesis dengan berbagai metode termasuk rute kimia basah, reaksi padat (*solid-state*) dan reaksi hidrotermal dengan peningkatan suhu, rute biosintesis, dan mikroemulsi. Dari berbagai pendekatan, mikroemulsi merupakan metode yang paling menarik karena fleksibilitas dan kegunaannya, nanopartikel monodispersi dengan ukuran dan morfologi yang dapat diatur, dapat dibuat dengan cara ini. Selain itu, terjadinya agregasi dapat



dikurangi. Pada tingkat molekular, meolekul surfaktan membentuk pelarut yang dapat mengontrol nukleasi dan perkembangan selanjutnya, sehingga dapat menstabilkan larutan emulsi air dalam minyak. Efisiensi dari proses sintesis ini tergantung pada beberapa parameter, diantaranya konsentrasi ion kalsium dan fosfat, pH, kekuatan ionik, suhu, dan tipe serta konsentrasi surfaktan.

### **Nanopartikel Silika**

Nanopartikel silika dapat dibuat dengan metode sol-gel. Seperti yang telah dilakukan oleh Stoeber et al. dalam menjelaskan proses co-kondensasi untuk membentuk nanopartikel silika monodispersi; usaha ini kemudian diperluas dengan studi modifikasi kovalen pada permukaan silika dan digabungkan dengan kelompok fungsional, seperti 3-aminopropiletoksilen, N-(2-aminoetil)-3-aminopropiltrimetoksilen, 3-[2-(2-amino-etilamino)etilamino]propiltrimetoksilen ureidopropiltrimetoksilen, 3-isosianat-propiltrioksilen, 3-sianopropiltrioksilen, dan allitrimetoksilen.

Selain itu, metode berbasis mikroemulsi juga telah dijelaskan dapat digunakan untuk membuat nanopartikel silika, seperti sistem larutan organik dua fase. Fungsionalisasi dan sintesis yang relatif mudah dalam membuat nanopartikel silika menjadi target yang menarik untuk digunakan sebagai penghantar obat, namun masih kurangnya informasi mengenai sifat biodegradasinya menjadi keterbatasan untuk metode ini.

### **Fullereness**

*Fullereness* mirip dengan karbon nanotube dalam model kerangka molekularnya dimana seluruhnya terdiri dari kerangka karbon  $\pi$ -terkonjugasi. Sistem ini biasanya disintesis dengan metode empiris yang masih kurang

dipahami; misalnya, penguapan grafit. Demikian pula, *fullerenes* dapat disintesis dengan efisiensi yang besar setelah pembakaran hidrokarbon sederhana dari bahan bakar. Teknik dasar ini memberikan cara yang mudah untuk mendapatkan *fullerenes* namun, strategi sintesis yang lebih rumit dibutuhkan untuk penyesuaian system *fullerenes*. Ikatan kimia dari *geodesic polyarenes* telah diuji oleh kelompok Scott dalam membuat komponen *fullerene*, yang akhirnya disatukan melalui sinar laser UV untuk menghasilkan  $C_{60}$ . Tantangan sintesis yang nyata tetap ada dengan tujuan untuk mendapatkan *fullerenes* dengan kerangka yang lebih baik, *fullerenes* label- $^{13}C$ , *heterofullereness*, dan *azafullereness*.

### Kuantum Dot

Kuantum dot adalah nanopartikel berpendar yang biasanya digunakan untuk menggambarkan/pencitraan system biologis. Komponen utamanya adalah inti, kulit, dan penyalut. Kuantum dot dapat dibuat dengan diameter mulai dari nanometer hingga micrometer dan distribusi ukuran yang kecil menggunakan teknik yang membutuhkan suhu pendinginan yang tinggi. Inti nanopartikel kosong bersifat labil sebagai hasil dari rasio volume dan luas permukaan yang besar; dan dapat memperlihatkan penyimpangan emisi karena ketidaksempurnaan permukaan. Kuantum dot dengan ZnS telah terbukti dapat meningkatkan stabilitas dan luminesens (pendar) pada temperatur ruang. ZnS saja tidak cukup untuk sepenuhnya menstabilkan inti, terutama dalam sistem biologi. *PEGylation* memainkan peran ganda dalam meningkatkan biokompatibilitas dan meningkatkan stabilitas inti dalam sistem biologi.

### *Sintesis Nanopartikel* (Fernandez, B.R., 2011)

Perkembangan teknologi nano tidak terlepas dari riset mengenai material nano. Dalam pengembangannya, material

nano diklasifikasikan menjadi tiga kategori, yaitu material nano berdimensi nol (*nano particle*), material nano berdimensi satu (*nanowire*), dan material nano berdimensi dua (*thin films*). Pengembangan metoda sintesis nanopartikel merupakan salah satu bidang yang menarik minat banyak peneliti. Nanopartikel dapat terjadi secara alamiah ataupun melalui proses sintesis oleh manusia. Sintesis nanopartikel bermakna pembuatan nanopartikel dengan ukuran yang kurang dari 100 nm dan sekaligus mengubah sifat atau fungsinya.

Secara garis besar, pembentukan nanopartikel logam dapat dilakukan dengan metoda *top down* (fisika) dan *bottom up* (kimia). Metoda fisika (*top down*) yaitu dengan cara memecah padatan logam menjadi partikel-partikel kecil berukuran nano. Sedangkan metoda kimia (*bottom up*) dilakukan dengan cara menumbuhkan partikel-partikel nano mulai dari atom logam yang didapat dari prekursor molekular atau ionik. Sintesis nanopartikel logam dengan metoda kimia dilengkapi dengan penggunaan surfaktan atau polimer yang membentuk susunan teratur (*self-assembly*) pada permukaan nanopartikel logam. Bagian surfaktan atau polimer yang hidrofob langsung teradsorpsi pada permukaan nanopartikel dan bagian hidrofilya berada pada *bulk* larutan. Bahan organik tersebut (surfaktan dan polimer) dapat mengontrol kecepatan reduksi dan agregasi nanopartikel logam.

Nanopartikel logam mempunyai struktur tiga dimensi berbentuk seperti bola (*solid*). Partikel ini dibuat dengan cara mereduksi ion logam menjadi logam yang tidak bermuatan (nol). Reaksi yang terjadi adalah:

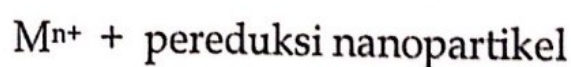

$M^{n+}$  adalah ion logam yang akan dibuat menjadi nanopartikel. Contoh: Au, Pt, Ag, Pd, Co, Fe. Sedangkan

contoh dari zat pereduksi adalah natrium sitrat, borohidrat,  $\text{NaBH}_4$  dan alkohol. Proses ini terjadi karena adanya transfer elektron dari zat pereduksi menuju ion logam. Faktor yang mempengaruhi dalam sintesis nanopartikel antara lain: konsentrasi reaktan, molekul pelapis (*capping agent*), temperatur dan pengadukan.

Pembentukan nanopartikel dengan keteraturan yang tinggi dapat menghasilkan pola yang lebih seragam dan ukuran yang seragam pula. Kebanyakan penelitian telah mampu menghasilkan nanopartikel yang lebih bagus dengan menggunakan metoda-metoda yang umum digunakan, seperti: kopresipitasi, sol-gel, mikroemulsi, hidrotermal/solvoterma, menggunakan cetakan (*templated synthesis*), sintesis biomimetik, metoda cairan superkritis, dan sintesis cairan ionik. Pada buku ini, akan difokuskan pada metoda kimia basah (*wet chemical method*).

- Metoda Kopresipitasi

Metode kopresipitasi merupakan salah satu metode sintesis senyawa anorganik yang didasarkan pada pengendapan lebih dari satu substansi secara bersama-sama ketika melewati titik jenuhnya. Kopresipitasi merupakan metode yang menjanjikan karena prosesnya menggunakan suhu rendah dan mudah untuk mengontrol ukuran partikel sehingga waktu yang dibutuhkan relatif lebih singkat. Beberapa zat yang paling umum digunakan sebagai zat pengendap dalam kopresipitasi adalah hidroksida, karbonat, sulfat, dan oksalat.

Produk dari metode ini diharapkan memiliki ukuran partikel yang lebih kecil dan lebih homogen daripada metoda *solid state* dan ukuran partikel yang lebih besar dari pada metoda sol-gel.

Bila suatu endapan memisah dari dalam suatu larutan, endapan itu tidak selalu sempurna murninya,

kemungkinan mengandung berbagai jumlah zat pengotor, bergantung pada sifat endapan, dan kondisi pengendapan. Kontaminasi endapan oleh zat-zat yang secara normal larut dalam cairan induk dinamakan *kopresipitasi*. Kita harus membedakan dua jenis kopresipitasi yang penting. Yang pertama adalah yang berkaitan dengan adsorpsi pada permukaan partikel yang terkena larutan, dan yang kedua adalah yang sehubungan dengan oklusi zat asing sewaktu proses pertumbuhan kristal dari partikel-partikel primer.

Mengenai adsorpsi permukaan (adsorpsi adalah suatu proses yang terjadi ketika suatu fluida, cairan maupun gas terikat kepada suatu padatan atau cairan (*adsorben*) dan akhirnya membentuk suatu lapisan tipis (*adsorbat*) pada permukaannya), umumnya akan paling besar pada endapan yang mirip gelatin dan paling sedikit pada endapan dengan sifat makro-kristalin yang menonjol. Endapan dengan kisi-kisi ionik nampak mengikuti aturan adsorpsi *Paneth-Fajans-Hahn* yang menyatakan bahwa ion yang membentuk garam yang paling sedikit larut. Maka pada sulfat yang sedikit larut, ion kalsium lebih utama diadsorpsi ketimbang ion magnesium, karena kalsium sulfat kurang larut ketimbang magnesium sulfat. Perak ionida mengadsorpsi perak asetat jauh lebih kuat dibanding perak nitrat pada kondisi-kondisi yang sebanding, karena kelarutan perak asetat lebih rendah. Deformabilitas ion-ion yang diadsorpsi dan disosiasi elektrolit dari senyawaan yang diadsorpsi juga mempunyai pengaruh yang sangat besar, semakin kecil disosiasi senyawa maka semakin besar teradsorpsinya.

Jenis kopresipitasi yang kedua terjadi sewaktu endapan dibangun dari partikel-partikel primernya. Partikel primer ini akan mengalami adsorpsi permukaan sampai tingkat tertentu dan sewaktu partikel-partikel ini saling bergabung, zat pengotor itu akan hilang sebagian jika terbentuk kristal-kristal tunggal yang besar dan prosesnya

berlangsung lambat atau jika saling bergabungnya cepat, mungkin dihasilkan kristal-kristal besar yang tersusun dari kristal-kristal kecil yang terikat lemah, dan sebagian zat pengotor mungkin terbawa masuk kebalik dinding kristal besar. Jika zat pengotor ini isomorf atau membentuk larutan-padat dengan endapan, jumlah kopresipitasi kemungkinan akan sangat banyak, karena tidak akan ada kecenderungan untuk menyisahkan zat pengotor sewaktu proses pematangan.

Pasca presipitasi (*post presipitasi*) adalah pengendapan yang terjadi di atas permukaan endapan pertama sesudah terbentuk. Ini terjadi pada zat-zat yang sedikit larut dan membentuk larutan lewat-jenuh, zat-zat ini umumnya mempunyai satu ion yang sama dengan salah satu ion endapan primer (endapan pertama). Maka pada pengendapan kalsium sebagai oksalat dengan adanya magnesium, magnesium oksalat berangsur-angsur memisah dari larutan dan mengendap diatas kalsium oksalat, makin lama endapan dibiarkan bersentuhan dengan larutan itu, maka makin besar sesatan yang ditimbulkan oleh penyebab ini.

Pascapresipitasi berbeda dari kopresipitasi dalam hal:

- a. Kontaminasi bertambah dengan bertambah lamanya endapan dibiarkan bersentuhan dengan cairan induk pada pascapresipitasi, tetapi biasanya berkurang pada kopresipitasi.
- b. Pada pascapresipitasi, kontaminasi akan bertambah dengan semakin cepatnya larutan diaduk, baik dengan cara-cara mekanis ataupun termal. Pada kopresipitasi keadaannya umumnya adalah kebalikannya.
- c. Banyaknya kontaminasi pada pascapresipitasi dapat jauh lebih besar dari pada kopresipitasi.

Setelah proses pengendapan masalah berikut adalah bagaimana cara mendapatkan endapan semurni mungkin untuk mendapatkan hasil analisis seteliti mungkin. Ikut sertanya pengotor pada endapan dapat dibedakan menjadi:

1. Pengendapan bersama (ko-presipitasi)
2. Pengendapan susulan (post presipitasi)

### **Pengendapan bersama**

Pada proses pengotoran ini, zat pengotor mengendap bersama-sama endapan yang diinginkan. Bentuk atau macam pengendapan bersama ini dapat dibedakan:

- a. Adsorpsi permukaan; zat pengotor teradsorpsi atau terserap pada permukaan endapan, peristiwa ini dapat terjadi pada endapan berbentuk jel, karena mempunyai luas permukaan cukup besar. Contoh ikut mengendapnya NaCl pada endapan AgCl.
- b. Inklusi isomorf; zat pengotor masuk kedalam kisi hablur endapan, dan membentuk hablur campuran.
- c. Inklusi tak isomorf; zat pengotor larut dalam endapan dan membentuk lapisan endapan. Contoh: barium sulfat oleh barium nitrat.
- d. Oklusi; zat pengotor terkurung dalam hablur endapan.

Hal ini disebabkan karena hablur berongga dan ruang ini terisi dengan pelarut yang mengandung zat pengotor. Oklusi ini dapat terjadi karena serapan pada permukaan hablur yang sedang tumbuh. Misalnya jika hendak mengendapkan tembaga dengan sulfida, sedangkan dalam larutan terdapat sejumlah ion seng, meskipun seng sulfida tidak akan mengendap dalam suasana asam, namun pada endapan tembaga sulfida dapat ditemukan senyawa seng sulfida.

### **Pengendapan susulan**

Proses ini berupa pengendapan zat pengotor setelah selesainya pengendapan zat yang diinginkan atau terjadinya endapan kedua pada permukaan endapan pertama. Berbeda dengan pengendapan bersama, dimana endapan dan pengotor mengendap bersama-sama. Pada proses ini senyawa yang diinginkan mengendap dulu, baru zat pengotor menyusul mengendap. Makin lama endapan dibiarkan dalam induk larutannya, makin meningkat jumlah zat pengotor menyusul mengendap.

### **Metoda Sol-Gel**

Proses sol-gel dapat didefinisikan sebagai proses pembentukan senyawa anorganik melalui reaksi kimia dalam larutan pada suhu rendah, dimana dalam proses tersebut terjadi perubahan fasa dari suspensi koloid (sol) membentuk fasa cair kontinyu (gel).

Metoda sol-gel memiliki beberapa keuntungan, antara lain:

- a. Tingkat stabilitas termal yang baik.
- b. Stabilitas mekanik yang tinggi.
- c. Daya tahan pelarut yang baik.
- d. Modifikasi permukaan dapat dilakukan dengan berbagai kemungkinan.

Prekursor yang biasa digunakan umumnya logam-logam anorganik atau senyawa logam organik yang dikelilingi oleh ligan yang reaktif seperti logam alkoksida ( $M(OR)_z$ ), dimana R menunjukkan gugus alkil ( $C_nH_{2n+1}$ ). Logam alkoksida banyak digunakan karena sifatnya yang mudah bereaksi dengan air.



### Tahapan Proses Sol Gel

Metoda sol gel sendiri meliputi hidrolisis, kondensasi, pematangan, dan pengeringan. Proses tersebut akan dibahas satu persatu pada subbab berikut:

#### Hidrolisis

Pada tahap pertama logam prekursor (alkoksida) dilarutkan dalam alkohol dan terhidrolisis dengan penambahan air pada kondisi asam, netral atau basa menghasilkan sol koloid. Hidrolisis menggantikan ligan (-OR) dengan gugus hidroksil (-OH) dengan reaksi sebagai berikut:



Faktor yang sangat berpengaruh terhadap proses hidrolisis adalah rasio air/prekursor dan jenis katalis hidrolisis yang digunakan. Peningkatan rasio pelarut/prekursor akan meningkatkan reaksi hidrolisis yang mengakibatkan reaksi berlangsung cepat sehingga waktu gelasi lebih cepat.

Katalis yang digunakan pada proses hidrolisis adalah jenis katalis asam atau katalis basa, namun proses hidrolisis juga dapat berlangsung tanpa menggunakan katalis. Dengan adanya katalis maka proses hidrolisis akan berlangsung lebih cepat dan konversi menjadi lebih tinggi.

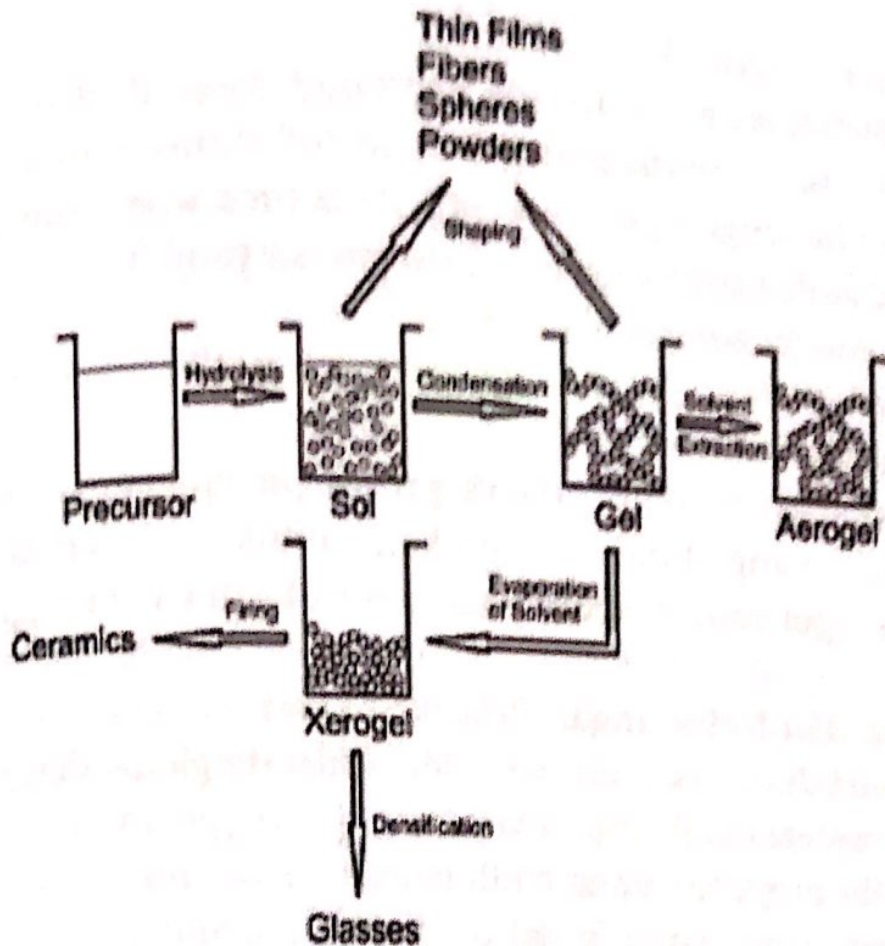

Gambar 11. Tahapan preparasi dengan metoda sol gel

### Kondensasi

Pada tahapan ini terjadi proses transisi dari sol menjadi gel. Reaksi kondensasi melibatkan ligan hidroksil untuk menghasilkan polimer dengan ikatan M-O-M. Pada berbagai kasus, reaksi ini juga menghasilkan produk samping berupa air atau alkohol dengan persamaan reaksi secara umum adalah sebagai berikut:

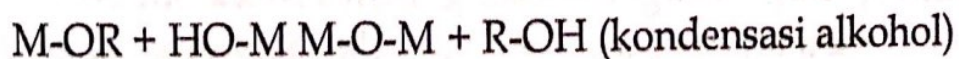

### **Pematangan (*Ageing*)**

Setelah reaksi hidrolisis dan kondensasi, dilanjutkan dengan proses pematangan gel yang terbentuk. Proses ini lebih dikenal dengan proses *ageing*. Pada proses pematangan ini terjadi reaksi pembentukan jaringan gel yang lebih kaku, kuat, dan menyusut di dalam larutan.

### **Pengeringan**

Tahapan terakhir adalah proses penguapan larutan dan cairan yang tidak diinginkan untuk mendapatkan struktur sol gel yang memiliki luas permukaan yang tinggi.

### **Kelebihan dan Kekurangan Proses Sol Gel**

Kelebihan metode sol gel dibandingkan dengan metode konvensional, antara lain:

- a. Kehomogenan yang lebih baik.
- b. Kemurnian yang tinggi.
- c. Suhu relatif rendah.
- d. Tidak terjadi reaksi dengan senyawa sisa.
- e. Kehilangan bahan akibat penguapan dapat diperkecil.
- f. Mengurangi pencemaran udara.
- g. Kekurangan metoda sol-gel, antara lain:
- h. Bahan mentah mahal.
- i. Penyusutan yang besar selama proses pengeringan.
- j. Sisa hidroksil dan karbon.
- k. Menggunakan pelarut organik yang berbahaya bagi kesehatan.
- l. Memerlukan waktu pemrosesan yang lama.

### **Faktor-faktor yang Mempengaruhi Proses Sol Gel**

Dalam proses sol-gel, ada beberapa faktor yang berpengaruh dalam menghasilkan produk yang diinginkan, yaitu:

a. Senyawa

Senyawa logam yang digunakan sebagai bahan awal pada reaksi hidrolisis dan kondensasi disebut prekursor. Persyaratan umum dari prekursor yang digunakan adalah harus dapat larut dalam media reaksi dan harus cukup reaktif dalam pembentukan gel. Perbedaan senyawa alkoksida yang digunakan sebagai prekursor dalam proses sol-gel akan memberikan perbedaan yang jelas pada densitas, ukuran pori, dan luas permukaan gel.

b. Katalis

Penggunaan katalis menyebabkan reaksi hidrolisis menjadi lebih cepat dan sempurna. Katalis yang umum digunakan dalam reaksi pembentukan gel adalah asam-asam anorganik, seperti: HCl, HNO<sub>3</sub> dan H<sub>2</sub>SO<sub>4</sub>. Disamping itu, asam-asam organik juga dapat digunakan sebagai katalis, seperti: asam asetat atau pembentukan gel dan sifat fisik gel. Namun demikian, katalis tidak diperlukan dalam reaksi kondensasi.

c. Pelarut

Pada tahap awal pelarut digunakan untuk menghomogenkan campuran bahan dasar dan air karena sifat kepolarannya berbeda. Pelarut berfungsi untuk menghalangi pemisahan fasa cair-cair pada waktu reaksi hidrolisis dan mengontrol konsentrasi logam. Pelarut yang umum digunakan dalam reaksi pembentukan gel adalah alkohol. Hal ini disebabkan karena alkohol mempunyai tekanan uap yang lebih tinggi pada temperatur kamar.

d. Temperatur

Temperatur dalam proses sol-gel akan mempengaruhi kecepatan pembentukan gel. Proses sol-gel yang telah dilakukan pada temperatur yang lebih tinggi dari temperatur kamar menyebabkan laju hidrolisis akan menjadi cepat dan juga menyebabkan gel cepat terbentuk.

### Metoda Mikroemulsi

Diawal tahun 1943, Hoar dan Schulman melaporkan bahwa kombinasi dari air, minyak, surfaktan, dan alkohol atau amina yang merupakan kosurfaktan menghasilkan larutan yang jernih dan homogen yang dinamakan dengan *mikroemulsi*. Ketika surfaktan (biasanya memiliki gugus kepala hidrofilik dan gugus ekor yang bersifat hidrofobik) ditambahkan kedalam campuran air dan minyak (yang merupakan rantai panjang hidrokarbon), maka agregat-agregat sferik akan terbentuk, yang mana ujung polar dari surfaktan akan mengarah kedalam, dan ujung nonpolar akan mengarah keluar (gambar 12).

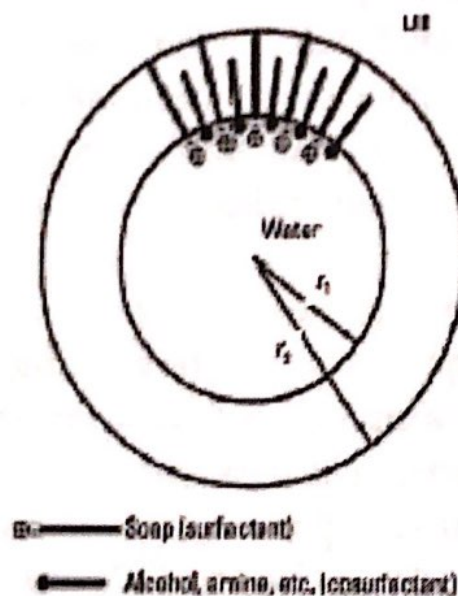

Gambar 12. Model misel terbalik.

Pada model misel terbalik, gugus-gugus polar dari surfaktan akan mengarah kebagian dalam dan berinteraksi dengan air, sedangkan gugus nonpolar akan mengarah keluar dan berinteraksi dengan minyak.

Secara umum, mikroemulsi dapat dibedakan atas dua tipe, yaitu:

1. Mikroemulsi langsung (minyak dalam air, o/w).

## 2. Mikroemulsi balik (air dalam minyak, w/o).

Ketika dua fasa yang saling tidak bercampur ada dalam satu sistem, maka molekul-molekul surfaktan dan minyak. Ujung hidrofobik dari molekul surfaktan melarut dalam fasa minyak, dan ujung hidrofilik larut dalam fasa cairan. Dalam sistem biner (air/surfaktan atau minyak/surfaktan) penataan sendiri nanostruktur bisa terjadi, terjadi perubahan dari struktur sferik dan silinder menjadi lamelar.

### Metoda Hidrotermal/Solvotermal

Pada tahun 1839, ahli kimia Jerman Robert Wilhelm Bunsen menggunakan larutan encer sebagai media dan menempatkannya dalam tabung pada keadaan temperatur diatas  $200^{\circ}\text{C}$  dan tekanan diatas 100 barr. Hal tersebut digunakan untuk proses hidrotermal pada suatu material. Material yang digunakan adalah barium karbonat dan stronsium karbonat. Kristal yang terbentuk pada material dalam kondisi tersebut merupakan proses hidrotermal yang pertama kali dilakukan dengan menggunakan larutan encer sebagai media.

Proses *solvotermal* melibatkan penggunaan pelarut diatas suhu dan tekanan diatas titik didihnya. Hal ini akan mengakibatkan terjadinya peningkatan daya larut dari padatan dan meningkatnya kecepatan reaksi antar padatan. Pada metoda hidrotermal (penggunaan air sebagai pelarut diatas titik didihnya) harus dilakukan pada sistem tertutup, hal ini dikarenakan untuk mencegah hilangnya pelarut saat dipanaskan diatas titik didihnya, yang merupakan salah satu kelebihan dari metoda *solvotermal/hidrotermal*.

### *Post-hidrotermal*

*Post-hidrotermal* merupakan perlakuan pada material setelah mengalami proses sol gel dengan tujuan meningkatkan kristalinitas dari partikel tersebut. Pada proses ini material M-O-M yang terbentuk pada tahapan polimerisasi diputus ikatannya oleh uap air, kemudian hasil dari aksi tersebut menghasilkan semakin banyaknya Ti-OH yang lebih fleksibel dan memicu terjadinya proses ikatan Ti-O-Ti kembali yang lebih teratur sehingga memfasilitasi terbentuknya kristal.

### Keuntungan Menggunakan Pelarut Superkritis

Dalam metoda hidrotermal atau solvotermal, pelarut yang biasa digunakan adalah air dan karbondioksida. Dimana dilakukan penambahan suhu atau tekanan sampai dicapai diatas titik didihnya, hal ini akan mencapai suatu keadaan yang dinamakan dengan titik superkritis (gambar 13)

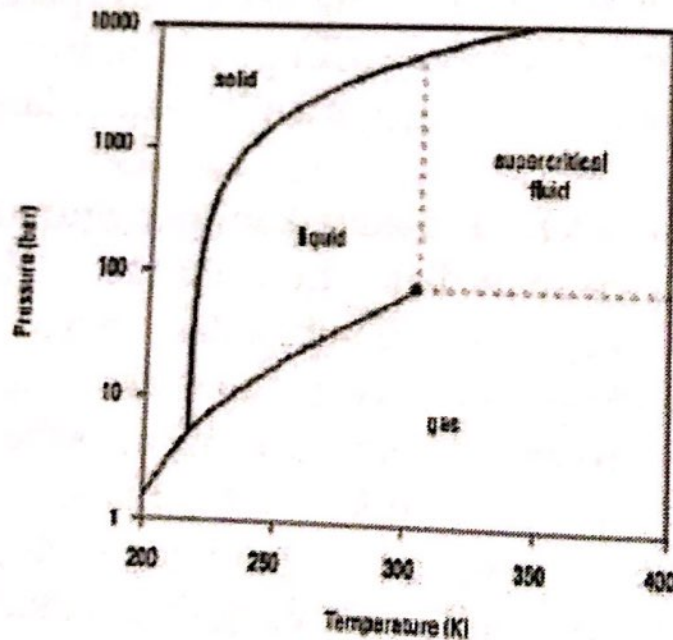

Gambar 13. Diagram hubungan temperatur-tekanan dari CO<sub>2</sub> sehingga dihasilkan cairan superkritis CO<sub>2</sub>

Pada keadaan superkritis, perubahan tekanan yang sangat kecil akan memberikan pengaruh yang signifikan terhadap sifat-sifat dari pelarut yang digunakan, seperti perubahan viskositas, densitas, dan lain-lain. Menggunakan pelarut superkritis memiliki beberapa keuntungan, antara lain:

- a. Tegangan permukaan rendah, sehingga memiliki kemampuan daya larut yang tinggi.
- b. Viskositas rendah.
- c. Difusifitas tinggi, sehingga memberikan pengaruh terhadap peningkatan daya larut.
- d. Sintesis Menggunakan Cetakan (Templated Synthesis)

Material mesopori dan aluminium oksida teranoda (AAO) yang memiliki keseragaman ukuran pori merupakan suatu cetakan yang sangat bagus untuk mensintesis nanopartikel. Template ini juga bisa dinamakan dengan *nanoreaktor*, yang mana reaksi-reaksi kimia bisa terjadi di dalamnya. Ukuran pori yang halus dan seragam akan membantu nanopartikel terbentuk sesuai dengan ukurannya dan mengontrol distribusi ukuran pada produk akhir. Sebagai contoh, material mesopori bisa menghasilkan nanopartikel dalam skala 20-50 nm. Umumnya, mengintroduksi semikonduktor ke dalam pori dari material mesopori mampu menghasilkan nanopartikel yang lebih seragam dengan control ukuran dan distribusi yang bagus.

Dua macam metoda yang biasa digunakan untuk memasukkan nanopartikel semikonduktor kedalam pori dari material mesopori, adalah:

- a. Proses *in situ* atau *post-treatment*, yaitu mencampurkan prekursor nanopartikel dengan misel sebelum terbentuknya material mesopori.
- b. Grafting/penempelan secara langsung nanopartikel kedalam permukaan pori.



Material-material mesopori yang bisa digunakan sebagai template antara lain:  $\text{TiO}_2$ ,  $\text{CuO}$ ,  $\text{ZrO}_2$ ,  $\text{SnO}_2$ ,  $\text{CdS}$ ,  $\text{Ag}_2\text{S}$ ,  $\text{ZnS}$ ,  $\text{PbS}$ ,  $\text{MnS}$ ,  $\text{ZnSe}$ , dan  $\text{CdSe}$ .

Perdana dkk, melaporkan bahwa salah satu zat yang dapat dipakai untuk membentuk dan sekaligus mengontrol ukuran dan struktur pori dari partikel adalah polietilen glikol (PEG). Dalam peran ini PEG dapat berfungsi sebagai *template*, yang membungkus partikel sehingga tidak terbentuk agregat lebih lanjut, dikarenakan PEG menempel pada permukaan partikel dan menutupi ion positif yang bersangkutan untuk bergabung dan membesar, sehingga pada akhirnya akan diperoleh partikel dengan bentuk bulatan yang seragam. Akan tetapi, agar dapat bekerja sesuai dengan fungsinya, diperlukan PEG dengan panjang molekul dan jumlah yang tepat; misalnya, untuk PEG 2000 diperlukan sekitar 200% dari jumlah bahan yang ditambahkan.

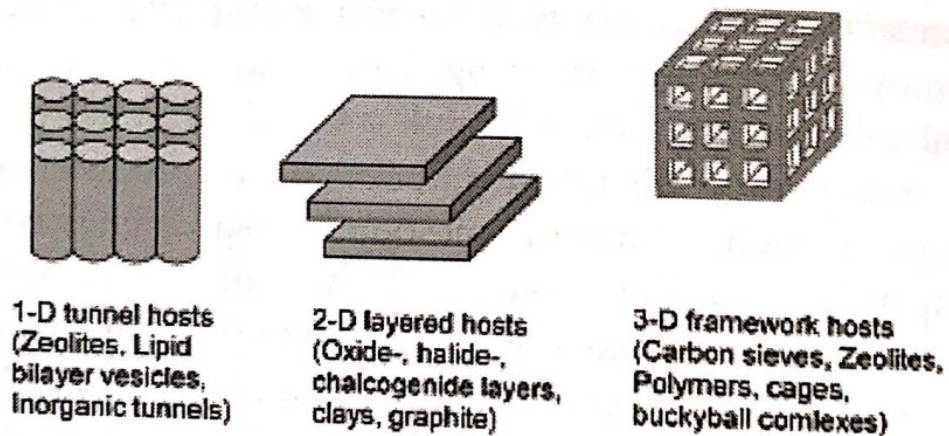

Gambar 14. Struktur template yang biasa digunakan dalam sintesis nanopartikel

### Nanopartikel Semikonduktor Organik

Semikonduktor organik adalah semikonduktor yang menggunakan material organik sebagai material aktifnya. Material aktif ini bisa berasal dari berbagai macam molekul. Jika dibandingkan dengan semikonduktor anorganik, maka

semikonduktor organik lebih mudah untuk disintesis dan lebih fleksibel secara mekanik. Nanopartikel semikonduktor organik dari monomer (molekul tunggal), oligomer (monomer yang bergabung sehingga membentuk sebuah rantai yang tidak terlalu panjang), dan polimer (gabungan monomer-monomer sehingga berantai panjang) merupakan semikonduktor.

Mekanisme utama dari semikonduktor ini yaitu melibatkan hantaran yang melalui elektron pi atau elektron yang tidak berpasangan. Metoda yang digunakan untuk membuat nanopartikel organik, adalah *metoda reprecipitasi* dengan mekanismenya: larutan zat terlarut dari starting material di dalam air diinjeksikan ke dalam air yang distirer. Maka kelarutan zat terlarut akan berubah secara mendadak, mengakibatkan zat terlarut akan mengendap dalam bentuk nanokristal.

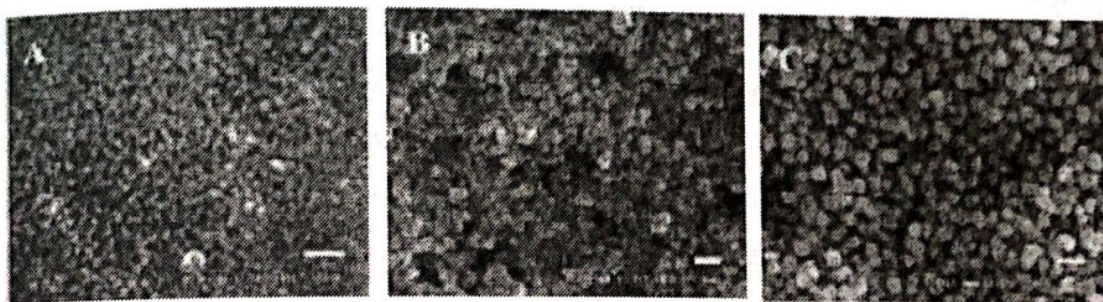

Gambar 15. Gambar FESEM dari nanopartikel quasi sferikal perilen dengan berbagai macam ukuran (a) 25 nm, (b) 60 nm, dan (c) 90 nm.

### *Karakteristik Nanopartikel*

Ukuran partikel dan distribusi ukuran adalah karakteristik yang paling penting dari sistem nanopartikel. Karakteristik ini menentukan distribusi secara *in vivo*, nasib biologis, toksisitas, dan kemampuan penargetan sistem nanopartikel.

Banyak studi yang menunjukkan bahwa nanopartikel dengan ukuran sub-mikron memiliki sejumlah kelebihan dibandingkan mikropartikel sebagai sistem penghantar obat (Panyam J. dan Labhasetwar V., 2003). Pada umumnya, nanopartikel memiliki ambilan intraseluler yang relatif lebih tinggi dibandingkan mikropartikel dan tersedia dalam rentang yang luas untuk target biologis karena ukurannya yang kecil dan mobilitas relatifnya (Mohanraj, 2006).

Pelepasan obat dipengaruhi oleh ukuran partikel. Partikel yang kecil memiliki luas permukaan yang besar, oleh sebab itu, kebanyakan obat yang dikaitkan akan berada pada atau dekat dengan permukaan partikel sehingga pelepasan obat dapat berlangsung cepat. Sementara, partikel yang lebih besar memiliki inti besar yang memungkinkan sebagian obat terenkapsulasi dan berdifusi keluar secara perlahan-lahan (Redhead et al., 2001).

Ukuran partikel yang lebih kecil juga memiliki resiko yang besar untuk mengalami agregasi selama penyimpanan dan pengangkutan dispersi nanopartikel. Selalu ada cara untuk memformulasi nanopartikel dengan ukuran yang kecil dengan stabilitas yang maksimum. *Freeze-drying* adalah metode yang baik untuk mengeringkan nanosperis untuk meningkatkan stabilitas dari sistem koloid ini (Gupta, R.B., 2006).

Potensial zeta nanopartikel umumnya digunakan untuk mengkarakterisasi sifat muatan permukaan dari nanopartikel. Hal ini menggambarkan potensial listrik dari partikel dan dipengaruhi oleh komposisi dari partikel dan medium tempat terlarut. Nanopartikel dengan potensial zeta lebih dari (+/-) 30 mV memperlihatkan suspensi yang stabil. Muatan permukaan partikel akan membentuk potensial zeta yang akan mencegah agregasi partikel. Potensial zeta juga dapat digunakan untuk menentukan muatan bahan aktif

yang dienkapsulasi dalam pusat nanokapsul atau yang diadsorpsi pada permukaan (Mohanraj, V.J., 2006).

### *Scanning Electron Microscope (SEM)*

*Scanning electron microscope (SEM)* memiliki kemampuan dalam melihat dan menganalisis sampel mikro ( $10^{-6}$  m) hingga nano ( $10^{-9}$  m) dalam bentuk material (seperti kayu, kertas, besi, kaca, batuan, dll). Tekanan ruang chamber dapat diatur mulai dari 10 hingga 400 pa sehingga sering disebut *Environmental Scanning Electron Microscope (E-SEM)*.

SEM terdiri atas empat komponen utama: (1) *Gun Head*, menjadi sumber electron menggunakan filament tungsten (W); (2) Kolom, alur lintasan elektron dari *gun head* ke specimen terdiri atas tiga lensa; (3) *Chamber*, tempat menyimpan sampel dan detektor berukuran 310 mm diameter x 220 mm tinggi; (4) Komputer, sebagai alat untuk menampilkan gambar.

Sampel dapat diambil gambarnya dan dianalisis menggunakan prinsip SE (*secondary Electron*). Dalam kondisi *high vacuum*, elektron yang ditembakkan ke atas permukaan sampel akan mengalami emisi menghasilkan *secondary electron (SE)* yang sangat sensitif terhadap permukaan sampel, sehingga prinsip SE memilih tingkat resolusi yang tinggi dalam melihat permukaan / topografi sampel. SE yang diemisikan dapat dideteksi oleh SED (*Secondary Electron Detector*), selanjutnya signal yang ditangkap oleh SED akan ditransmisikan menjadi bentuk gambar topografi sampel yang dapat dilihat lewat monitor (Anonim).

**Apa itu EVO MA 10?**

EVO MA 10 merupakan 5 mmHg Electron Microscope (EM) yang memiliki kemampuan dalam melihat dan menganalisis sampel hingga  $10^6 \times$  hingga pada  $10^4 \times$  di dalam bentuk material seperti kaca, kertas, besi, kaca, kertas, dll. Bahkan menggunakan EVO MA 10 dapat dilihat mulai dari 10 hingga 400 Pa sehingga sering disebut Environmental Scanning Electron Microscope (ESEM).

**Apa saja komponen utama EVO MA 10?**

EVO MA 10 terdiri atas 4 komponen utama:

1. Gun Head, menjadi sumber elektron menggunakan filament tungsten (W).
2. Kolom, aka lensae elektro dan gun head di specimen berdi atas tipe Inca.
3. Chamber, tempat meletakkan sampel dan detector berdi atas 330 mm diameter x 270 mm tinggi.
4. Komputer, sebagai alat untuk menampilkan gambar dan menganalisis menggunakan SmartSEM dan ESpot.

**Berapa Voltage dan Probe Current yang digunakan pada EVO MA 10?**

Voltage yang digunakan berkisar dari 0.2 kV hingga 15 kV, dimana kuat arusnya berkisar antara 0.5 pA hingga 5 pA.

**Apakah kelebihan dari kolom EVO MA 10?**

Pada EVO MA 10 terdapat beberapa fitur lensae elektro pada kolom yang dapat diatur sedemikian rupa untuk mendapatkan gambar yang diinginkan disebut CPO/Beam<sup>®</sup> diantaranya adalah:

1. Resolution Mode, memilih secara otomatis diameter probe electronnya untuk probe current yang diinginkan.
2. Depth Mode, memilih secara otomatis depth of field maksimumnya untuk mendapatkan gambar dalam kondisi in focus walaupun kondisi pembesaran yang kecil.
3. Analysis Mode, mempertahankan focus secara otomatis saat terjadi perubahan current.

**Gambar 16. Jalur lintasan elektron untuk pencitraan pada kuat arus yang rendah dan kuat arus yang tinggi.**

Gambar 1. Jalur lintasan elektron untuk pencitraan pada kuat arus yang rendah dan kuat arus yang tinggi.

Gambar 16. Jalur lintasan elektron untuk pencitraan pada kuat arus yang rendah dan kuat arus yang tinggi.

## BAB III

### MEKANISME NANOPARTIKEL DALAM TARGET SELULER

#### *Ambilan (Uptake) Nanopartikel oleh Jaringan*

Sebuah rangkaian dari beberapa lapisan membran memberikan hambatan pada agen terapeutik dalam penargetan struktur intraseluler. Selama proses ini, senyawa yang hilang karena partisi yang tidak efektif selama melintasi membran biologis. Luasnya partisi di membran terkait langsung dengan polaritas molekul; nonpolar atau molekul lipofilik mudah melewati rintangan ini dengan penetrasi membran lebih besar, biasanya melalui difusi. Namun, keadaan jauh lebih rumit karena masih banyak lagi proses selular yang secara langsung mempengaruhi konsentrasi intraseluler dan efektivitas dari agen terapeutik.

Variabel efisiensi mekanisme endositosis, lalu lintas intraseluler, pelepasan agen terapeutik ke dalam sitoplasma, difusi, dan translokasi agen terapeutik pada target sasaran, serta partisi ke dalam inti atau organel-organel lainnya dapat mengubah aktivitas agen terapeutik yang sebenarnya (Gambar 17). Nanopartikel memberikan sebuah kesempatan yang menarik untuk menghilangkan banyak 'buangan' karena mampu melindungi agen terapi dari lingkungan biologis. Hal ini secara efektif membatasi pengaruh sifat fisik senyawa terhadap konsentrasi intraseluler obat. Sebaliknya, sifat dan karakteristik permukaan dari nanopartikel memainkan peran yang lebih besar dalam penghantaran senyawa dan menghasilkan konsentrasi intraseluler obat.

Nanopartikel dapat dicerna dan dijadikan 'sampel' oleh sel. Endositosis meliputi proses manipulasi membran untuk membungkus dan menyerap bahan dan mencakup tiga sub tipe: fagositosis, pinositosis, dan endositosis dimediasi reseptor. Fagositosis melibatkan konsumsi bahan dengan diameter hingga 10  $\mu\text{m}$ , dan dapat dilakukan oleh beberapa jenis sel di dalam sistem retikuloendotelial, seperti makrofag, neutrofil, dan sel dendritik. Pinositosis merupakan mekanisme serapan yang dapat dilakukan oleh hampir semua jenis sel, dan biasanya melibatkan konsumsi bahan sub-mikron dan zat dalam larutan. Mikropartikel dengan ukuran yang lebih besar memberikan akses selektif untuk sel fagosit, sedangkan nanopartikel dengan ukuran yang lebih kecil menyediakan akses ke hampir semua jenis sel. Kemampuan nanopartikel yang berbeda ini, dapat digunakan untuk penghantaran agen terapeutik untuk berbagai macam jenis dan target seluler.

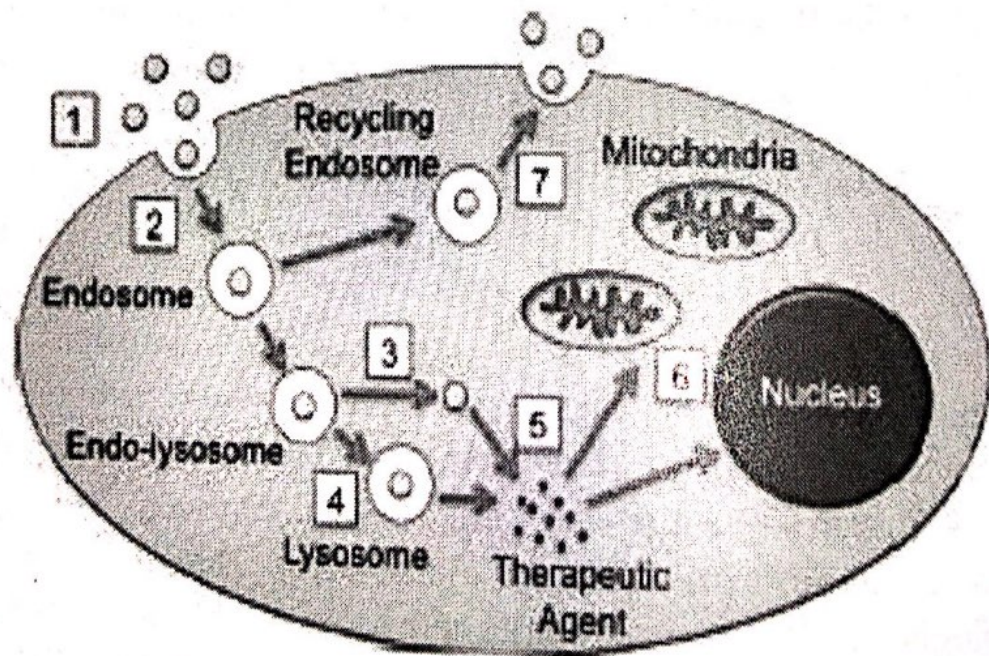

Gambar 17. Tahapan penghantaran agen terapeutik melalui pembawa nanopartikel ke dalam sitosol. (1) nanopartikel berasosiasi dengan sel, (2)

internalisasi nanopartikel melalui endositosis, (3) nanopartikel keluar dari endosomal, (4) degradasi nanopartikel oleh liposom, (5) agen terapeutik dapat berdifusi secara bebas ke dalam sitoplasma, (6) transport sitoplasma dari agen terapeutik ke organel target, (7) eksososis nanopartikel.

- *Fagositosis/ Endositosis Seluler*

Endositosis dimediasi reseptor memberi potensi bahkan selektivitas yang lebih besar dalam penargetan seluler. Membran seluler dipenuhi dengan begitu banyak reseptor, yang setelah pengikatan ekstraseluler pada masing-masing ligan (atau nanopartikel yang permukaannya telah difungsikan dengan ligan), mentransduksikan sinyal ke ruang intraseluler. Sinyal ini dapat memicu banyak jalur biokimia ; namun juga dapat menyebabkan internalisasi ligan dan menambah jumlah nanopartikel melalui endositosis.

Penyalut *caveolin* dan *clathrin* memberikan gambaran endositosis dimediasi reseptor. Biasanya, penyalut *clathrin* menghasilkan lekukan membran dengan radius kelengkungan kecil sekitar 50 nm dan invaginasi lebih lanjut terhadap pengikatan ligan. Pautan silang reseptor melalui ligan melekat pada nanopartikel pada lubang membran pada penyalutan selanjutnya dan disatukan kembali pada membran selular untuk membentuk endosome. Hal ini telah menunjukkan bahwa nanopartikel dengan ukuran antara 25 dan 50 nm adalah syarat untuk endositosis yang optimal dan lokalisasi intraseluler. Selanjutnya, nanopartikel penargetan selektif aktif pada jaringan spesifik dapat memanfaatkan perbedaan ekspresi reseptor antara tiap jenis sel. Sebagai contoh, baru-baru ini dilaporkan bahwa pengikatan beberapa molekul *herceptin* pada permukaan nanopartikel menghasilkan pautan silang yang lebih baik pada reseptor



yang diekspresikan pada sel-sel kanker payudara manusia seperti erbB2, dengan variabel internalisasi yang tergantung pada ukuran nanopartikel.

## BAB IV

### FARMAKOKINETIKA NANOPARTIKEL

#### *Distribusi*

Mekanisme pembersihan dan ekskresi alami pada tubuh manusia memberikan gambaran untuk membuat desain yang rasional agar nanopartikel efektif digunakan dalam terapi kesehatan. Sekaligus bahan farmasi diperkenalkan ke dalam sistem peredaran darah, misalnya dengan pemberian secara intravena, bahan ini didistribusikan secara sistemik melalui pembuluh darah dan sistem limfatik. Distribusi obat dalam jaringan berkorelasi dengan jumlah relatif curah jantung yang melewati jaringan. Dengan demikian, jaringan dan organ dengan aliran darah tinggi (otak, hati, jantung, usus, paru-paru, ginjal, limpa, dan lain-lain) dapat terpapar konsentrasi obat yang lebih tinggi, menyediakan konsentrasi obat yang mampu menembus ke dalam jaringan tertentu melalui pembuluh darah. Suatu parameter fisiologis (*cardiac output*) dapat bertindak sebagai penyaring distribusi nanomaterial.

Mekanisme penargetan pasif lainnya melibatkan perubahan ukuran dari pembawa nanopartikel, yang juga mengubah profil distribusi biologi. Nanomaterials berukuran sangat kecil, yaitu 1-20 nm, memiliki waktu tinggal yang panjang dalam peredaran darah dan pengeluaran yang lambat dari pembuluh darah ke dalam ruang interstitial. Hal ini dapat menyebabkan pencapaian volume distribusi maksimal yang lebih lambat, atau bahkan mengubah volume distribusi bila diberikan secara intravena. Suntikan lokal

memerlukan rekayasa ukuran nanopartikel yang sedikit lebih besar, pada ukuran 30-100 nm. Rentang ukuran ini cukup untuk menghindari masuknya partikel ke dalam kapiler, tetapi juga cukup kecil untuk menghindari pembersihan retikuloendotelial (Gambar 18). Selain itu, modifikasi permukaan dapat mengontrol sejauh mana penempatan obat pada ruang interstisial dan pembatasan pembersihan.

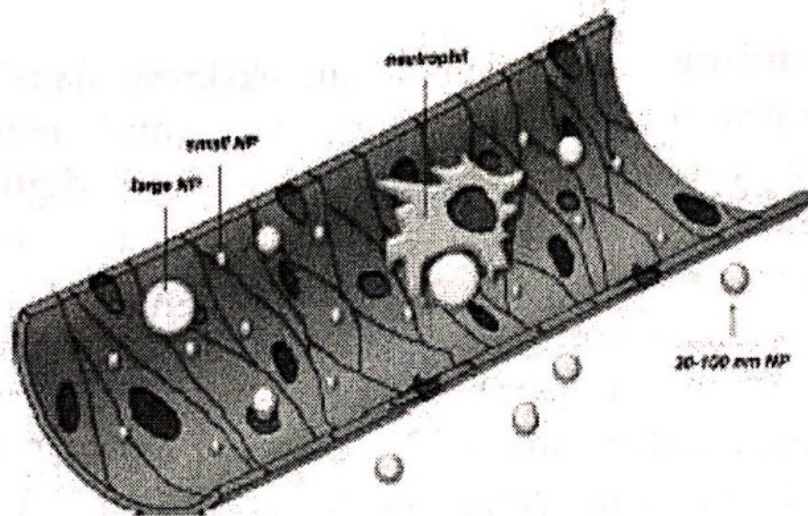

Gambar 18. Nanopartikel yang sangat kecil, dengan ukuran 1-20 nm, memiliki waktu tinggal dalam peredaran darah yang panjang dengan pengeluaran yang lambat dari pembuluh darah. nanopartikel dengan ukuran diameter antara 30 dan 100 nm, cukup kecil untuk menghindari retikuloendotelial dan pembersihan fagositosis, berbeda dengan nanopartikel yang lebih besar yang efisien dibersihkan.

Sebagai nanomaterial yang 'tersembunyi' melalui hidrofilik PEGilasi, maka waktu tinggal bahan ini dalam peredaran darah dapat meningkat. Dengan demikian, nanomaterial bisa menjadi depot obat dalam sirkulasi. Sifat distribusi obat akhirnya tergantung pada kinetika

perpindahan muatan dari pembawa nanopartikel, kehilangan muatan obat yang cepat dari nanopartikel sebelum mencapai target dapat menghasilkan penurunan khasiat obat. Dalam bentuk sferis, rasio perbandingan luas permukaan dengan perbandingan volume berbanding terbalik dengan jari-jari. Muatan internal nanopartikel menjadi lebih kecil, sehingga proporsi muatan obat yang lebih besar akan terletak pada permukaan dan memiliki akses ke fase cair eksternal. Hal ini dapat menyebabkan perubahan yang signifikan dalam parameter farmakokinetik yang diperlihatkan oleh berbagai ukuran dan strategi pemuatan nanopartikel.

Kerusakan atau perubahan pada endotel dapat mengubah parameter distribusi nanopartikel. Peradangan, tumor, dan gangguan pada endotel memberikan pengaruh dalam meningkatkan 'kebocoran' sehingga menyebabkan konsentrasi obat di dalam pembuluh darah memiliki akses yang lebih besar ke target ekstravaskuler. Pertumbuhan tumor memicu angiogenesis yang cepat, sehingga menyebabkan perluasan jaringan pembuluh darah dan 'kebocoran' sel endotel, otot polos tidak sepenuhnya mengelilingi pembuluh ini, atau mungkin tidak ada. Selain itu, sawar pembuluh darah otak dapat dilemahkan oleh tumor padat seperti *glioblastoma multiforme*, sehingga memberikan distribusi bahan terapeutik yang lebih baik ke SSP dan tumor.

Nanopartikel dengan ukuran diameter yang lebih besar, kira-kira 100-150 nm akan cenderung menumpuk pada tumor karena pengeluaran yang lambat dari pembuluh darah. Karena adanya gangguan, pori pembuluh darah pada tumor memungkinkan untuk penargetan selektif dengan mekanisme pasif.

Walaupun penargetan pasif bergantung pada parameter fisiologis tertentu yang bertindak sebagai filter distribusi, dikenal pula beberapa contoh penargetan aktif. Permukaan

nanomaterials dapat diikat dengan penanda biologis (*biological marker*), seperti peptida RGD, antibodi, atau aptamer (Gambar 19). Nanomaterial memberikan kesempatan unik untuk menghantarkan bahan farmasi ke jaringan tujuan. Pemahaman tentang penanda spesifik sel, ligan, linker, dan molekuler biologi yang sesuai diperlukan untuk pengembangan selanjutnya pada mekanisme penargetan aktif. Struktur nano mungkin dirancang untuk mengenkapsulasi atau menutupi sifat-sifat bahan terapeutik. Penghantaran obat pada jaringan, dimana penetrasi dan distribusi tidak mungkin terjadi adalah menjadi mungkin dengan strategi '*Trojan Horse*' ini. Strategi ini telah digunakan dalam berbagai bidang kesehatan, mulai dari pengiriman obat pada sawar darah-otak, penargetan obat pada sel tumor, dan lokalisasi dalam jaringan pembuluh darah.

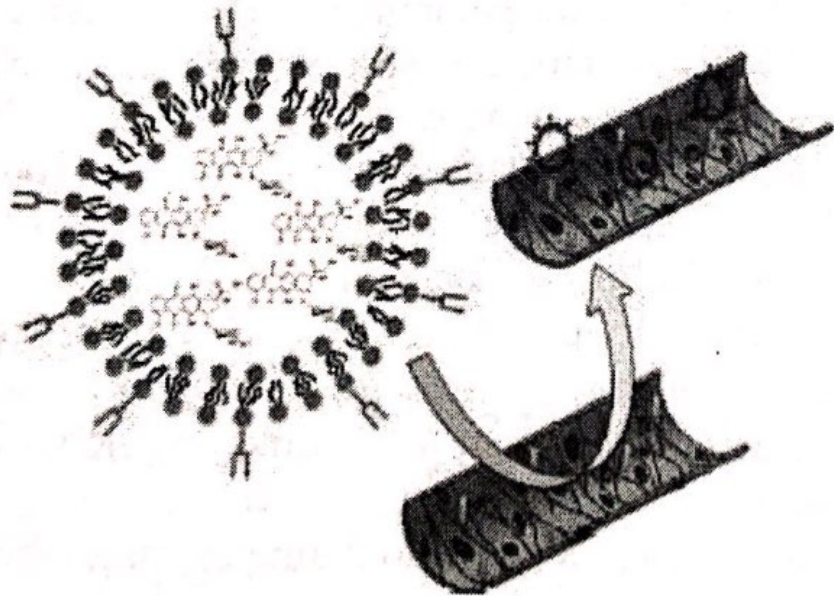

Gambar 19. Penargetan aktif muatan doxorubicin liposom ke endothelium pembuluh darah menggunakan antibodi monoklonal E-selectin mencit, seperti yang dilaporkan oleh Spragg et al..

### *Klirens dan Ekskresi*

Partikel dengan ukuran yang lebih besar cenderung tetap terlokalisasi, partikel yang lebih kecil lebih mampu dibersihkan dari situs penempatannya. Sebagai contoh, mikropartikel polimer dengan ukuran 60  $\mu\text{m}$  secara perlahan mendegradasi polimer ketika disuntikkan secara lokal pada saraf *sciatic*. Delapan minggu kemudian, mikropartikel ditemukan dalam jumlah yang sama pada tempat injeksi ini.

Demikian pula, mikropartikel (5, 25, 60, dan 250  $\mu\text{m}$ ) disuntikkan ke dalam peritoneum tikus dan tetap disana selama setidaknya dua minggu. Sebaliknya, nanopartikel dari bahan yang sama menunjukkan pembersihan yang hampir lengkap dari peritoneum dalam waktu yang sama. Temuan ini menyingkirkan peran sistem retikuloendotelial dalam menghilangkan benda asing termasuk nanomaterial dari lingkungan biologis. Sebagai bagian dari respon imun umum, monosit dan makrofag mudah menyerap nanomaterial yang beredar dan kemudian terakumulasi dalam kelenjar getah bening dan limpa untuk diproses lebih lanjut.

Oleh karena itu nanopartikel harus menghindari sistem retikuloendotelial untuk menjadi agen penghantaran obat yang efektif. Banyak strategi penghantaran obat yang dapat diimplementasikan. Seperti disebutkan sebelumnya, PEGilasi merupakan salah satu pendekatan untuk Nanomaterials 'tersembunyi'. Nanopartikel hidrofobik seperti liposom yang belum dimodifikasi dengan cepat dibersihkan melalui sistem retikuloendotelial. Waktu sirkulasi partikel ini dapat sangat meningkat hanya dengan modifikasi permukaan hidrofilik dengan PEG.

Setelah pemberian secara sistemik, tubuh biasanya mendistribusikan nutrisi, membersihkan kotoran, dan mendistribusikan obat melalui pembuluh darah dan sistem limfatik. Partikel intravena yang disuntikkan diikat dan dibersihkan dari peredaran oleh sistem retikuloendotelial

dalam suatu proses yang difasilitasi oleh faktor *opsonic* deposisi permukaan dan protein komplemen yang ada pada nanopartikel itu sendiri. Pembersihan dan opsonisasi dipengaruhi oleh ukuran dan karakteristik permukaan nanopartikel yang disuntikkan. Partikel dengan diameter lebih besar dari 200 nm mengaktifkan sistem komplemen lebih efisien dan dibersihkan lebih cepat dibandingkan nanopartikel dengan ukuran yang sangat kecil. Hal ini mungkin disebabkan oleh muatan, geometri, dan kelompok fungsional pada permukaan partikel-partikel ini yang memediasi pengikatan pada protein dan opsonin darah.

### *Toksisitas*

Banyak aspek penyusunan dan komposisi nanopartikel yang mempengaruhi toksisitas sistemik. Perhatian yang besar harus diberikan pada perbedaan ukuran relatif antara nanopartikel dan diameter pembuluh darah. Partikel berdiameter  $>5\mu\text{m}$  mungkin dapat menyebabkan emboli pada pembuluh. Selain itu, partikel dengan diameter  $<100\text{nm}$  memiliki kemungkinan yang besar untuk teragregasi; sehingga membentuk suatu gugus yang dapat menyebabkan emboli dan menutup jalan aliran darah. Sifat ini telah digunakan dengan sengaja untuk menutup jalan pembuluh darah tumor dalam pengaturan klinis, seperti dengan kemoembolisasi trans-arterial karsinoma hepatoseluler dan tumor metastasis neuroendokrin lainnya pada saluran pencernaan. Konsekuensi yang tidak diinginkan juga dapat mengakibatkan tinggalnya agregat ini di berbagai organ. Misalnya, nanopartikel untuk pemberian secara intravena, rawan teragregasi sehingga dapat mengakibatkan emboli dalam paru, stroke, infark miokard, dan mikroinfark lainnya pada organ dan tempat lainnya. Partikel dengan ukuran hingga  $4-5\mu\text{m}$  bisa disuntikkan langsung ke dalam arteri karotid tikus tanpa menimbulkan masalah yang

terdeteksi, dengan peringatan bahwa penggunaan jumlah yang sangat besar belum diujicobakan. Dengan demikian, pemberian nanopartikel harus tidak menimbulkan adanya fenomena emboli yang merugikan, memberikan nanopartikel yang tidak teragregasi.

Meskipun profil toksisitas sistemik nanomaterial pada umumnya belum dikarakterisasi, sekelompok besar informasi telah melaporkan toksisitas paru dan kardiovaskular. Ada persamaan yang mencolok antara nanomaterial dan 'partikel ultra-halus' polusi di atmosfer (nanopartikel tradisional didefinisikan sebagai partikel dengan diameter <100 nm, diproduksi secara tidak sengaja dari industri, pembakaran, pengelasan, mobil, tanah, solar, dan aktivitas gunung berapi). Telah lama diketahui bahwa sistem paru-paru dan kardiovaskular sangat rentan terhadap peradangan dan patologi lainnya setelah menghirup zat yang sangat halus. Misalnya, partikel berbasis silika telah terbukti menjadi promotor peradangan dan kerusakan akibat radikal bebas akibat adanya paparan kronis dan dalam dosis yang tinggi, fenomena ini berhubungan dengan hancurnya silikosis paru.

Studi epidemiologis di antara enam kota-kota Amerika yang tercemar dan kurang tercemar menemukan hubungan yang nyata mengenai partikulat polusi udara lingkungan sebagai prediktor mortalitas dan morbiditas pada orang dewasa. Studi ini menyimpulkan bahwa paparan polusi udara lingkungan dikaitkan dengan peningkatan tekanan darah dan penurunan variabilitas denyut jantung. Selanjutnya, peningkatan kadar polusi udara dikaitkan dengan peningkatan kejadian asma, aritmia yang mengancam jiwa, dan infark miokard. Sementara studi epidemiologi tidak selalu menentukan kausalitas, hal ini menunjukkan korelasi yang mencolok dengan polutan nanopartikel dan dampak kesehatan yang merugikan.



Beberapa mekanisme telah diusulkan untuk menjelaskan korelasi antara inhalasi nanopartikel dan morbiditas dan kematian kardiopulmonari. Pertama, neuron dapat langsung dirangsang oleh nanopartikel, memicu perubahan dalam sistem saraf pusat dan fungsi otonom kardiovaskular. Selain itu, potensi untuk penyerapan neuronal dan translokasi nanopartikel inhalasi pada otak telah dilaporkan dalam beberapa penelitian. Kira-kira 40 tahun lalu, De Lorenzo mendemonstrasikan pada monyet tupai yang diberikan nanopartikel emas koloid secara intranasal (~50 nm) dan translokasi dalam akson dari saraf olfaktori ke bulbus olfaktori. Dengan menggunakan mikroskop elektron, gerakan nanopartikel emas dengan ukuran 50 nm ini diamati melintasi sinapsis ke glomerulus olfaktori dalam 1 jam dengan rute pemberian intranasal, dengan kecepatan transportasi saraf terhitung 2,5 mm/jam.

Menariknya, dan mungkin terkait dengan potensi toksisitas, ditemukan bahwa nanopartikel di bulbus olfaktori tidak didistribusikan secara bebas dalam sitoplasma, melainkan mereka terletak khusus di mitokondria. Sebuah studi nanopartikel label- $^{13}\text{C}$  (~36nm) pada tikus melaporkan temuan ini yang menunjukkan translokasi melalui mukosa hidung ke bulbus olfaktori.

Jalur ini muncul untuk menghindari sawar darah-otak dan dapat dimanfaatkan sebagai alternatif penghantaran untuk obat dan nanopartikel yang diketahui dapat menembus sawar darah-otak. Rincian yang tepat dari jalur ini belum diketahui, termasuk apakah endositosis dimediasi reseptor, pinositosis, atau transportasi aksonal bersama elemen sitoskeletal terlibat dalam hal ini. Selain itu, tidak jelas apakah partikel-partikel ini menyebabkan kerusakan atau toksik pada otak, atau bahkan jika jalur serupa ada di neuron perifer lainnya. Sekarang kemungkinan bahwa peradangan mukosa olfaktori, bulbus olfaktori, dan daerah kortikal dan

subkortial otak dapat terjadi. Konsisten dengan mekanisme translokasi saraf, peradangan ini diamati pada anjing dari daerah yang sangat tercemar di Kota Meksiko, tetapi tidak pada anjing dari daerah yang kurang tercemar.

Seperti dijelaskan di atas, nanopartikel dapat memicu proses inflamasi dan mengakibatkan pelepasan sitokin dan kemokin, seperti seperti IL-6, (IL)-1b, TNF-a, spesies oksigen reaktif, protein C-reaktif, dan faktor transkripsi. Hal ini disebabkan oleh aktivasi dari mitogen-mengaktifkan protein kinase (MAPK), faktor transkripsi sensitif redoks, faktor nuklir kappa B (NF- $\kappa$ B), dan mengaktifkan protein-1 (AP-1). Secara analogi, etiologi aterosklerosis dan penyakit jantung koroner diduga menjadi inflamasi, hal yang serupa ditunjukkan oleh pasien sebagai penanda pro-inflamasi. Mekanisme inflamasi ini dapat menyebabkan peristiwa kardiopulmonari. Studi menggunakan genetik tikus yang terpapar polusi udara nanopartikel jangka panjang menunjukkan percepatan aterosklerosis dan peradangan pembuluh darah. Kita mungkin dapat menyimpulkan bahwa nanopartikel dapat meningkatkan, jika tidak memicu, peradangan sistemik tingkat rendah pada organ yang jauh dan jaringan, tergantung pada akses nanopartikel ke pembuluh darah melalui penetrasi pembuluh darah kecil dan kapiler.

Salah satu mekanisme dimana nanopartikel dapat memicu peradangan, melibatkan generasi spesies oksigen reaktif (ROS). Hal ini diyakini disebabkan karena luas permukaan yang lebih besar pada nanopartikel, sehingga memungkinkan lebih banyak interaksi dengan lingkungan biologis dan komponen seluler, dan berbagai logam transisi sering terkait dengan persiapan bahan-bahan tersebut. Misalnya, interaksi antara nanopartikel polistiren dan logam transisi terkait dilaporkan memiliki efek sinergis dalam generasi ROS dan peradangan selanjutnya.

Dalam sebuah studi yang terkait, dari empat jenis nanopartikel (karbon hitam, kobalt, nikel, dan titanium dioksida), yang dibandingkan dengan generasi radikal bebas juga diteliti. Melalui studi ini, beberapa jenis nanopartikel yang digunakan sebagai penginduksi kuat terhadap stres oksidatif dalam makrofag dengan mengaktifkan heme oksigenase-1 dan mengurangi glutathion intraseluler. Banyak logam transisi memperlihatkan pembentukan radikal bebas melalui jalur kimia 'mirip-Fenton'. Selain itu, tikus yang terpapar nanotube karbon berdinding tunggal melalui inhalasi memperlihatkan perubahan patologis penting pada paru-paru dengan pemberian dosis kecil dan tinggi. Lesi granulomatosa dengan peradangan persisten dilihat dalam waktu 90 hari pada dosis 3,3-16,6 mg/kg berat badan. Pada dosis 10-40g/tikus, karbon nanotube tunggal-dinding dengan pengotoran minimal, tikus memberikan respon inflamasi yang kuat dengan timbulnya fibrosis paru, penurunan fungsi paru, dan mengurangi pembersihan bakteri. Generalisasi toksisitas paru-paru dan kardiovaskular pada sistem lain masih belum diketahui.

## BAB V

### FORMULASI NANOPARTIKEL

#### *Bahan Pembuat Matriks Nanopartikel*

Beberapa polimer telah diuji untuk pengembangan vaksin oral, termasuk polimer alam (misalnya pati, alginate, dan gelatin) dan polimer sintetik (misalnya, *poly(lactide-co-glycolide)* (PLGA), polianhidrat, dan ftalat). Toksisitas, iritasi, dan alergenitas menjadi perhatian utama dan oleh karenanya membutuhkan penyalut yang bersifat biodegradabel dan larut. Keuntungan dalam penggunaan polimer alam adalah biaya yang rendah, biokompatibilitas, dan kelarutan dalam air. Namun demikian, polimer alam juga memiliki keterbatasan dalam penggunaannya karena ketidakmurnian, variasi dari batch ke batch, dan umumnya memiliki hidrofobisitas yang rendah. Sebagai perbandingan, polimer sintesis lebih mudah di produksi berulang-ulang dan dapat dibuat dengan kecepatan degradasi yang diinginkan, berat molekul, dan komposisi kopolimer. Namun, polimer ini juga memiliki kerugian, karena kelarutan yang terbatas; polimer ini lebih larut dalam pelarut organik dan sebagai akibatnya, kemungkinan obat tidak dilepaskan atau rentan terdenaturasi.

#### **Polimer Alam dan Turunannya**

Penggunaan pembawa koloid yang terbuat dari polisakarida hidrofilik seperti kitosan mengalami peningkatan sebagai alternatif untuk meningkatkan pengangkutan obat dan makromolekul seperti peptida,

protein, oligonukleotida, dan plasmid dalam membran biologis. Kitosan {(1 4)-2-amino-2-deoksi-b-D-glukan} adalah kitin deasetilasi yang mendapatkan perhatian yang cukup besar untuk pemberian obat secara oral. Kitosan telah terbukti dapat meningkatkan permeabilitas paraseluler dari manitol (senyawa penanda untuk rute paraseluler) melalui epitel usus Caco-2. Penemuan ini dikaitkan dengan peningkatan penyerapan transmukosal. Kitosan hanya dapat larut dalam larutan dengan pH dibawah 6,5 dan hanya kitosan terprotonisasi yang dapat membuka sambungan rapat (*tight junction*) sehingga dapat memfasilitasi pengangkutan senyawa-senyawa hidrofilik. Masalah ketidakefektifan kitosan pada pH netral dapat diatasi dengan derivatisasi pada gugus amin yang dapat membuat polimer menjadi larut dan efektif untuk penggunaannya. Namun demikian, pH diatas 6,5 hanya ditemui pada ujung distal enteron dan diharapkan mendapat perhatian hanya ketika nanopartikel ditujukan untuk penggunaan pada bagian tersebut, seperti usus besar.

Kitosan dapat meningkatkan penyerapan insulin melalui epitel usus manusia (Caco-2) tanpa merusak lapisan tersebut. Nanopartikel kitosan lebih efektif dibandingkan larutan kitosan dalam meningkatkan penyerapan insulin di usus. Karena biaya produksinya yang rendah, biokompatibilitas, dan toksistas yang sangat rendah, kitosan adalah bahan tambahan yang sangat menarik untuk digunakan sebagai penghantar vaksin. Kitosan dapat dengan mudah membentuk nanopartikel dan mikropartikel dengan kapasitas pelepasan yang tinggi untuk berbagai antigen, kitosan merupakan kandidat yang menjanjikan dalam mendesain sistem pembawa untuk penghantaran vaksin. Keuntungan yang paling penting dari nanopartikel dan mikropartikel kitosan adalah karena seringnya penggunaan pelarut organik, yang dapat mengubah imunogenitas antigen, dalam penyiapan dan pemuatan obat. Kumar et al.

telah meninjau secara ekstensif mengenai aplikasi dan kimiawi kitosan, khususnya dalam bidang farmasi.

Penggunaan siklodekstrin dalam sistem penghantaran nanopartikel telah dipelajari oleh Duchene et al.. dalam dua cara, yaitu: (i) menggunakan nanopartikel siklodekstrin dan (ii) menggabungkan siklodekstrin dalam polimer nanopartikel. Esterifikasi gugus hidroksi primer dari rantai hidrokarbon bervariasi dari C6 sampai C14 menghasilkan siklodekstrin amfifilik, yang secara spontan dapat membentuk nanokapsul dan nanosfer. Obat dalam nanopartikel siklodekstrin amfifilik terdispersi dalam tingkat molekular dan dapat dilepaskan dengan cepat. Pada metode kedua, siklodekstrin alam atau hidroksipropil sikodekstrin dimasukkan ke dalam nanopartikel poli(isobutilsianoakrilat). Kelarutan *saquinavir* mengalami peningkatan secara nyata sebesar 400 kali melalui penggabungan kompleks senyawa ini dengan hidroksipropil-b-sikodekstrin membentuk nanopartikel polialkilsianoakrilat.

### Polimer Sintesis

Perhatian utama dari polimer ini adalah sifat biokompatibilitas dan biodegradasinya. Poliester dan polianhidrida adalah polimer yang paling penting untuk aplikasi penghantaran obat. Poli (asam laktat) (PLA) telah banyak digunakan untuk pembuatan nanopartikel. McClean melaporkan bahwa partikel PLA memiliki afinitas untuk, dan diserap oleh, baik jaringan *patch Peyers* (PP) (lumen usus) dan non-PP. Penyerapan atau pengambilan partikel tergantung pada ukuran, tetapi tidak eksklusif untuk jaringan PP. Poli (asam glikolat) (PGA), PLA, dan terutama kopolimernya, PLGA, adalah bahan polimer biodegradabel yang paling umum digunakan. Kopolimer PLGA terdegradasi dalam tubuh melalui proses hidrolisis pada gugus ester membentuk laktat dan asam glikolat yang dibentuk pada kecepatan yang

sangat lambat dan mudah dimetabolisme dalam tubuh. Bala et al.. telah meninjau penggunaan PLGA dalam polimer nanopartikel. PLGA adalah polimer yang telah banyak diteliti secara luas dan paling disukai sebagai penghantar obat dalam bentuk nanopartikel karena penyiapan yang mudah, tersedia secara komersil, serbaguna, biokompatibilitas, dan terdegradasi secara hidrolisis membentuk produk yang tidak berbahaya. Kepopuleran PLGA ini didukung oleh *United States Food and Drug Administration's (USFDA)* dan disetujui untuk beberapa penggunaan klinis.

Polikaprolakton (PCL), merupakan polianhidrida, juga diakui sebagai bahan yang bersifat biodegradabel dan tidak toksik. PCL terdapat dalam bentuk amorf dan menunjukkan permeabilitas yang tinggi pada suhu tubuh. Sifat ini dikombinasikan dengan biokompatibilitas yang membuatnya menjadi kandidat yang menjanjikan untuk penggunaan pada sediaan pelepasan terkontrol. PCL terhidrolisis pada kecepatan yang lebih rendah dibandingkan PLA dan PLGA, dan karenanya lebih cocok untuk penghantaran obat dengan waktu diperpanjang. Aspek positif lain dari PCL adalah kecocokannya dengan banyak polimer lain, yang memungkinkan pembentukan kopolimer, sehingga memungkinkan pengontrolan sifat pelepasan obat.

Selain polimer tersebut di atas, beberapa polimer lain seperti turunan asam metakrilat, Eudagrit 1, poly(N isopropilakrilamid) (PNIPAAm), polyisobutilsianoakrilat (PBCA) juga telah dikembangkan untuk pembuatan nanopartikel dengan pemberian secara oral.

### Misel

Asam stearat dan Gliadin, hidroksipropil metil selulosa ftalat, juga telah digunakan untuk pembuatan nanopartikel. Terlepas dari obat dan bentuk polimer, nanopartikel juga dapat dibuat dengan menggunakan

senyawa organik atau anorganik sederhana. Pemilihan polimer yang bersifat biodegradabel sangat terbatas jumlahnya. Tyner et al. mengubah obat *camptothecin* menjadi misel dengan bantuan surfaktan bermuatan negatif dan misel ini kemudian terenkapsulasi ke dalam nanopartikel magnesium-aluminium lapis hidroksida ganda oleh proses pertukaran ion.

### Nanopartikel Kitosan

Dalam sistem penghantaran obat, nanopartikel berperan sebagai pembawa (*carrier*) dengan cara melarutkan, menjerap, mengenkapsulasi, atau melekatkan obat di dalam matriksnya. Baru-baru ini nanopartikel yang berasal dari bahan polimer digunakan sebagai sistem penghantaran obat yang potensial karena kemampuan penyebarannya di dalam organ tubuh selama waktu tertentu dan kemampuannya untuk mengantarkan protein atau peptide (Mohanraj, 2006). Nanopartikel dari bahan polimer yang biodegradabel dan kompatibel merupakan salah satu perkembangan untuk pembawa obat karena nanopartikel diduga terjerap secara utuh di dalam sistem pencernaan setelah masuk ke dalam tubuh (Wu et al., 2005).

Saat ini penelitian mengenai nanopartikel telah banyak dikembangkan, salah satunya adalah nanopartikel kitosan. Studi nanopartikel kitosan banyak difokuskan pada preparasi, modifikasi, perilaku berbagai macam obat dan sifat-sifat fisiknya, seperti nanopartikel kitosan tersalut PLGA (poly-D,L-lactide-co-glycolide acid), nanopartikel berisi insulin, asam deoksiribonukleat (DNA), dan obat antikanker. Wu et al. (2005), mempelajari karakteristik nanopartikel kitosan terisi ammonium glycyrrhizinate (sebagai obat anti hepatitis) dengan menggunakan proses gelasi ionik. Hasilnya, nanopartikel yang diperoleh berukuran 20-80 nm dan melalui uji difusi secara *in vitro* dapat digunakan sebagai



sistem penghantaran amonium glycyrrhizinate dengan pelepasan amonium glycyrrhizinate pada satu jam pertama sekitar 22,5% kemudian diikuti dengan pelepasan amonium glycyrrhizinate yang sangat lambat hingga mencapai 16 jam, yaitu 37,5%.

Penggunaan kitosan dalam bentuk nanopartikel dipilih karena kemampuannya untuk meningkatkan penetrasi molekul-molekul besar (Wu et al., 2005). Penelitian nanopartikel kitosan termodifikasi umumnya menggunakan senyawa pengikat silang dan surfaktan. Tarirai (2005) telah melakukan penelitian tentang pembuatan gel kitosan sebagai pembawa obat ibuprofen dengan menggunakan senyawa pengikat silang tripolifosfat dan senyawa surfaktan yang sekaligus berfungsi sebagai pengikat silang, yaitu asam oleat.

Tripolifosfat (TPP) dianggap sebagai zat pengikat silang yang paling baik. Shu dan Zhu (2002) melaporkan bahwa penggunaan tripolifosfat untuk pembentukan gel kitosan dapat meningkatkan kekuatan mekanik dari gel yang terbentuk. Hal ini karena tripolifosfat memiliki rapat muatan negatif yang tinggi sehingga interaksi dengan polikationik kitosan akan lebih besar. Oleh karena itu, penelitian ini membuat nanopartikel kitosan yang terikat silang secara ionik dengan menggunakan zat pengikat silang polianion tripolifosfat dan asam oleat sebagai surfaktan yang stabil dalam kondisi asam.

Menurut Xu (2003), pembentukan nanopartikel hanya terjadi pada konsentrasi tertentu kitosan dan TPP. Xu (2003) berhasil membuat nanopartikel kitosan berukuran 20-200 nm dengan menggunakan konsentrasi kitosan 1,5 mg/ml dan konsentrasi TPP 0,7 mg/ml. Selain itu, Wu et al. (2005), juga berhasil membuat nanopartikel berukuran 20-80 nm dengan menggunakan konsentrasi kitosan 1,44 mg/ml dan konsentrasi TPP 0,6 mg/ml. Oleh karenanya, pemilihan

komposisi material yang sesuai merupakan salah satu faktor penentu keberhasilan pembuatan nanopartikel.

Metode pembuatan nanopartikel merupakan faktor lain yang menentukan selain komposisi material. Banyak metode dikembangkan untuk menghasilkan nanopartikel dengan ukuran kecil dan morfologi yang seragam. Wu et al. (2005) dan Xu (2003) berhasil membuat nanopartikel kitosan menggunakan metode pengadukan magnetik pada suhu kamar. Selain itu, Kim et al. (2006) berhasil membuat nanopartikel kitosan berukuran 50-200 nm menggunakan metode ultrasonikasi, dilanjutkan dengan metode pengering beku (*freeze dry*).

### *Penstabil Nanopartikel*

Bahan penstabil digunakan untuk mencegah agregasi partikel akibat adanya muatan pada permukaan partikel. Biasanya, semakin tinggi muatan permukaan maka semakin besar pula stabilitasnya. Permukaan yang dilapisi dengan surfaktan juga meningkatkan rata-rata ukuran partikel. Jelaslah bahwa surfaktan juga memodulasi penyerapan/ambilan partikel dan sifat pelepasan obat dari matriks nanopartikel.

Polivinil alkohol (PVA) adalah bahan penstabil yang paling luas digunakan untuk pembuatan nanopartikel. Salah satu kesulitan dalam penggunaan PVA adalah sebagian kecil dari bahan tersebut masih terikat dengan nanopartikel meskipun dicuci berulang-ulang karena PVA membentuk ikatan jaringan ikatan dengan polimer pada lapisan antarmuka. Sisa PVA pada nanopartikel PLGA dapat dikontrol dengan mengubah konsentrasi bahan penstabil (PVA) atau jenis pelarut organik yang digunakan dalam emulsi. Residu PVA dapat memengaruhi sifat fisik dari partikel (seperti ukuran, potensial zeta, indeks polidispersitas, dan hidrofobisitas permukaan), muatan obat,

penyerapan selular (nilai yang rendah berhubungan dengan peningkatan hidrofilitas yang diberikan oleh PVA), dan pelepasannya. Oleh karena itu, residu PVA dan faktor-faktor yang mempengaruhinya dapat digunakan sebagai parameter formulasi untuk mengubah sifat dan penggunaan nanopartikel.

Studi mengenai pengaruh konsentrasi PVA yang digunakan untuk pembuatan nanopartikel PLGA menunjukkan bahwa PVA dengan tingkat hidrolisis rendah memberikan hasil yang lebih tinggi, distribusi ukuran yang seragam, dan redispersibilitas yang sangat baik. Karakteristik partikel lebih tergantung pada derajat hidrolisis dibandingkan derajat polimerisasi dan menjadi parameter penting untuk menyelesaikan tahap awal dalam pengembangan formulasi nanopartikel.

Penyerapan selular dari vitamin E d-alfa tocopheryl polietilenglikol 1000 suksinat (TPGS) dilapisi nanopartikel PLGA menunjukkan peningkatan 1,4 kali dibandingkan PVA- dilapisi nanopartikel PLGA dan 4-6 kali lebih tinggi dibandingkan nanopartikel polistiren tak terlapisi, hal ini menekankan peran bahan penstabil dalam penyerapan partikulat.

Polipeptida dan obat-obat makromolekul sering mengalami denaturasi molekul pada permukaan adsorpsi. Kossovsky et al. telah menjelaskan modifikasi permukaan nanopartikel keramik karbon dan partikel kalsium fosfat dihidrat melalui adsorpsi karbohidrat, dengan tujuan ganda yaitu mempertahankan kebebasan dinamis obat peptide dan kriopreservasi. Kitosan, didodesilmetil amonium bromide dan gelatin digunakan sebagai penstabil yang memberikan muatan positif dan nanopartikel yang dihasilkan diharapkan dapat berinteraksi lebih kuat dengan mukus dibandingkan partikel bermuatan negatif.

### *Freeze-Drying (Pengeringan Beku)*

Pengeringan beku dilakukan untuk menjamin stabilitas, memudahkan dalam penyimpanan dan penanganan, dan formulasi ke dalam bentuk sediaan padat. Keberadaan air dapat mempercepat degradasi berbagai macam polimer yang digunakan dalam pembuatan nanopartikel. Schaffazick et al. telah menunjukkan bahwa nanokapsul dan bahkan nanosfer dapat dikering-bekukan tanpa perlu khawatir akan kebocoran obat dan mengganggu integritas struktur dari dinding kapsul. Nanokapsul diklofenak dicampur dengan koloidal silikon dioksida, glidan standar yang digunakan dalam bentuk sediaan oral, sebelum pengeringan beku untuk mencegah agregasi. Peningkatan ukuran dari nanopartikel terlihat setelah pengeringan beku dengan bantuan krioprotektan seperti sukrosa, glukosa, trehalosa, dan gelatin. Nanopartikel PLGA dan PCL dari siklosporin A (CyA) mengalami peningkatan ukuran partikel 1,5 kali dari ukuran awal (100 nm) menjadi 160 nm setelah pengeringan beku, dan perubahan dalam ukuran ini dapat secara nyata merubah penyerapan dan nasib dari nanopartikel dalam tubuh dan farmakokinetik obat yang terkandung didalamnya. Pertimbangan penting dalam pengeringan beku polimer nanodispersi untuk pemberian secara oral adalah harus dapat terredispersi kembali untuk memungkinkan terjadinya proses penyerapan. Untuk memastikan serbuk mudah terdispersi, maka digunakan lio-dan krioprotektan seperti gula. Chacon et al. menunjukkan peningkatan stabilitas nanopartikel PLGA dengan pembekuan kering. Ahlin melaporkan redispersibilitas yang besar dari nanopartikel PLGA dengan menggunakan trehalosa sebagai krioprotektan (Gupta, R.B. dan Uday B.K., 2006).

### *Metode Pembuatan Nanopartikel*

Secara konvensional, nanopartikel dapat dibuat dengan dua metode: (i) dispersi sebelum pembentukan polimer, dan (ii) polimerisasi monomer (Kumaresh, S.S. et al., 2000)

### **Dispersi Sebelum Pembentukan Polimer**

Beberapa metode telah digunakan untuk membuat nanopartikel biodegradabel dari PLA, PLG, PLGA, dan poli ( $\epsilon$ -kaprolakton) melalui disperse sebelum pembentukan polimer.

- **Metode Evaporasi Pelarut**

Pada metode ini, polimer dilarutkan dalam pelarut organik seperti diklorometan, kloroform, atau etil asetat. Obat dilarutkan atau didispersikan ke dalam larutan sebelum membentuk polimer, dan campuran ini kemudian diemulsifikasi ke dalam larutan berair untuk membuat emulsi minyak dalam air (a/m), dengan menggunakan surfaktan/bahan pengemulsi seperti gelatin, poli(vinil alkohol), polisorbitat 80, poloxamer 188, dan lain-lain. Setelah pembentukan emulsi yang stabil, pelarut organik juga diuapkan dengan menaikkan suhu/dibawah tekanan atau dengan pengadukan konstan. Metode a/m/a juga telah digunakan untuk membuat nanopartikel yang mengandung obat yang larut dalam air. Kedua metode tersebut menggunakan homogenisasi kecepatan tinggi atau sonikasi. Namun demikian, prosedur ini baik untuk pengerjaan skala laboratorium, tetapi untuk produksi skala besar, dibutuhkan metode alternatif menggunakan emulsifikasi dengan energi rendah.

- **Emulsifikasi Spontan/Metode Difusi Pelarut**

Dalam versi modifikasi dari metode penguapan pelarut, pelarut yang bercampur air seperti aseton atau

metanol bersama dengan pelarut organik yang tidak bercampur dengan air seperti diklorometan atau kloroform digunakan sebagai fase minyak. Karena difusi spontan dari pelarut bercampur air (aseton atau metanol), menyebabkan terjadinya turbulensi antarmuka antara dua fase menyebabkan terbentuknya partikel kecil. Dengan peningkatan konsentrasi pelarut bercampur air (aseton), dapat dicapai penurunan ukuran partikel yang cukup besar.

- **Salting Out/Metode Emulsifikasi-Difusi**

Metode yang dibahas di atas memerlukan adanya penggunaan pelarut organik, yang berbahaya bagi lingkungan dan sistem fisiologi. US FDA telah menetapkan jumlah sisa pelarut organik dalam sistem koloidal injeksi. Dalam rangka memenuhi persyaratan ini, Alleman dan rekan kerjanya mengembangkan dua metode pembuatan nanopartikel. Metode yang pertama adalah metode *salting out* sedangkan yang kedua adalah teknik emulsifikasi-difusi pelarut.

- **Produksi Nanopartikel Menggunakan Teknologi Cairan Superkritikal**

Pembuatan nanopartikel dengan sifat fisika-kimia yang diinginkan untuk memfasilitasi penghantaran obat pada tempat kerjanya telah menjadi topik peminatan terbaru dalam industri farmasi. Metode konvensional seperti penguapan pelarut, koaservasi dan polimerisasi in situ selalu memerlukan penggunaan pelarut yang bersifat toksik dan/atau surfaktan. Oleh karena itu, upaya penelitian telah diarahkan untuk mengembangkan metode enkapsulasi yang lebih aman untuk lingkungan dalam memproduksi partikel dengan ukuran mikron atau submikron. Jika pengotor pelarut tetap berada di dalam nanopartikel yang mengandung obat, kemudian menjadi toksik dan dapat menurunkan jumlah

obat di dalam matriks polimer. Sekarang, cairan superkritis menjadi alternatif yang menarik karena merupakan pelarut yang aman untuk lingkungan dan metode ini menguntungkan untuk digunakan karena memiliki kemurnian yang tinggi dan tanpa sedikitpun mengandung pelarut organik. Literatur yang memaparkan penggunaan cairan superkritis dalam memproduksi mikropartikel yang mengandung obat sangat banyak. Namun, relatif lebih sedikit diteliti untuk menghasilkan nanopartikel.

Dalam pengembangan metode cairan superkritis yang cepat (RESS), zat terlarut dilarutkan dalam cairan superkritis dan larutan tersebut dikembangkan melalui nosel (mulut pipa). Dengan demikian, kekuatan pelarut superkritis secara drastis berkurang dan zat terlarut akhirnya mengendap. Teknik ini benar-benar bersih karena zat terlarut yang terendapkan sama sekali bebas pelarut. Sayangnya, kebanyakan polimer memperlihatkan kelarutan yang kecil dalam cairan superkritis, sehingga menyebabkan teknik ini kurang diminati. RESS sangat populer pada akhir tahun 80-an dan awal 90-an dalam produksi partikel dari polimer bidegradabel seperti PLA. Distribusi yang seragam dari obat yang terdapat di dalam matriks dapat dicapai dengan menggunakan metode ini untuk polimer dengan bobot molekul rendah ( $<10000$ ). Akan tetapi, metode RESS tidak dapat digunakan untuk polimer dengan bobot molekul tinggi karena kelarutannya yang sangat terbatas dalam cairan superkritis. Untuk alasan inilah, sangat sedikit informasi yang ditemukan dalam literatur selama 6-7 tahun terakhir mengenai teknik ini.

Dalam metode superkritis anti-pelarut (SAS), larutan diisi dengan cairan superkritis di dalam wadah pengendapan yang mengandung zat terlarut yang tertarik ke dalam pelarut organik. Pada tekanan yang tinggi, sejumlah anti-pelarut akan dimasukkan ke dalam fase cair tersebut sehingga

menyebabkan kekuatan pelarut menjadi berkurang dan zat terlarut menjadi terendapkan. Setelah mengendap, ketika tekanan akhir dicapai, anti-pelarut mengalir melalui wadah sehingga sisa pelarut dapat dihilangkan. Ketika kandungan pelarut telah berkurang ke tingkat yang diinginkan, tekanan dihilangkan dalam wadah dan produk berupa padatan kemudian dikumpulkan. Metode SAS secara skematis diperlihatkan pada gambar 20. Dalam versi modifikasi dari metode SAS, padatan yang tertarik dilarutkan terlebih dahulu dalam pelarut yang sesuai kemudian larutan ini dimasukkan ke dalam cairan superkritis melalui pipa sempit. Cairan superkritis mengekstraksi pelarut sepenuhnya, sehingga padatan yang terdapat di dalam cairan superkritis menjadi terendapkan. Metode ini juga disebut teknik gan anti-pelarut (GAS), dan telah sukses digunakan untuk memproduksi mikropartikel seperti halnya nanopartikel.

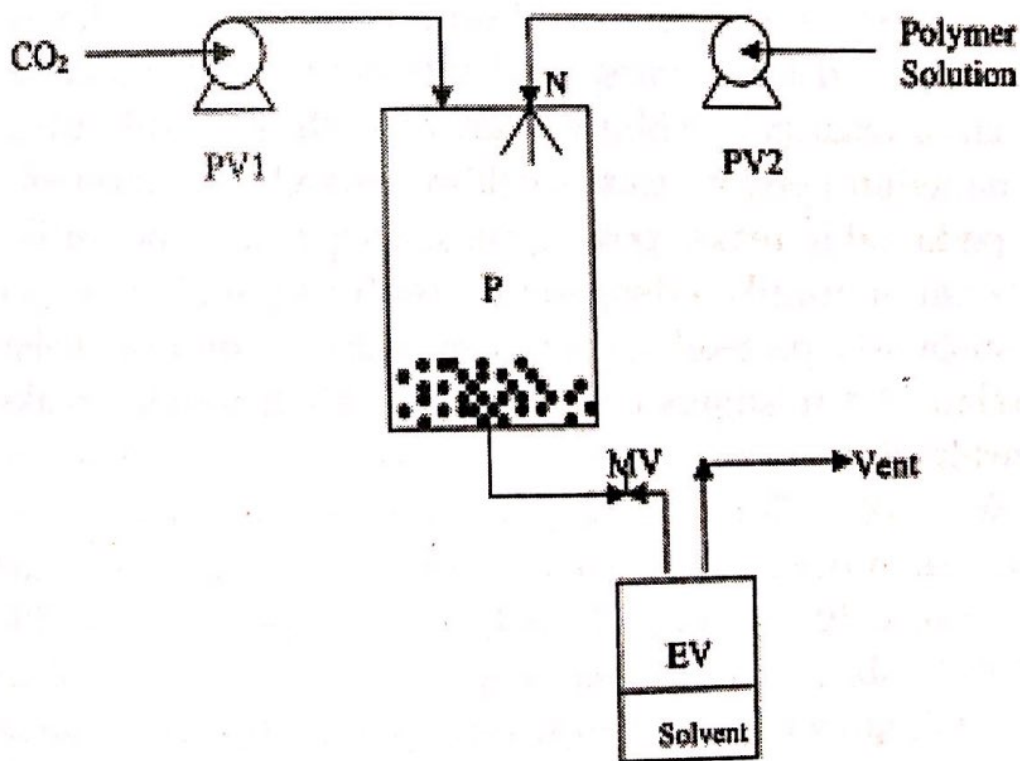

Gambar 20. Diagram skematik metode SAS: PV1 dan PV2 adalah dua pompa volumetric, N adalah nosel



(mulut pipa), P adalah wadah pengendapan, MV adalah katup mikrometrik, dan EV adalah wadah ekspansi.

- Metode Polimerisasi

Nanopartikel juga dapat dibuat dengan metode polimerisasi monomer. Poli(alkilsianoakrilat) (PACA), bersifat biodegradabel telah digunakan sebagai perekat jaringan dalam operasi karena dapat ditoleransi secara *in vivo*. Hal ini telah mendorong penelitian intensif untuk mempelajari reaksi polimerisasi. Couvreur et al. telah melaporkan pembuatan nanopartikel (diameter ~ 200 nm) melalui polimerisasi secara mekanis dari metil atau etil sianoakrilat yang terdispersi di dalam medium berair yang bersifat asam yang mengandung polisorbitat 20 sebagai surfaktan tanpa adanya radiasi atau inisiator. Disini, monomer sianoakrilat ditambahkan ke dalam larutan yang mengandung surfaktan (medium polimerisasi) dengan pengadukan mekanik yang kuat untuk proses polimerisasi alkilsianoakrilat pada suhu kamar. Zat aktif juga dilarutkan dalam medium polimerisasi sebelum penambahan monomer atau pada akhir reaksi polimerisasi. Suspensi nanopartikel kemudian dimurnikan dengan ultrasentrifugasi atau dengan meresuspensi partikel dalam medium isotonis bebas surfaktan. Mekanisme polimerisasi diperlihatkan pada reaksi di bawah ini.

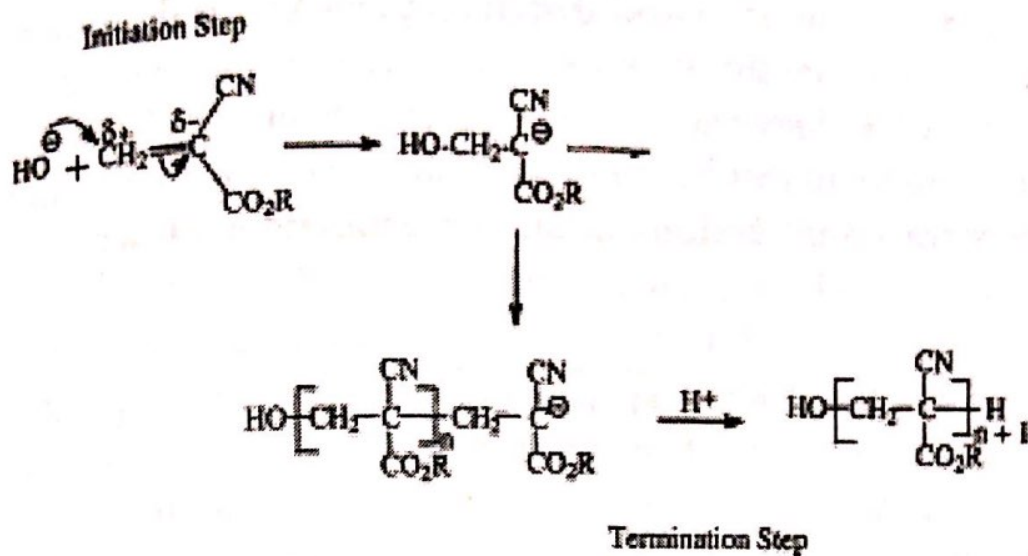

Polimerisasi mengikuti mekanisme anionik, yang dimulai dengan adanya inisiator nukleofilik seperti  $\text{OH}^-$ ,  $\text{CH}_3\text{O}^-$  and  $\text{CH}_3\text{COO}^-$  yang mengarahkan pada terbentuknya nanopartikel dengan bobot molekul rendah karena adanya polimerisasi yang cepat. Nanopartikel tersebut terdegradasi sangat cepat. Untuk menghindari masalah ini dan untuk menghasilkan nanopartikel berbobot molekul tinggi dan stabil, polimerisasi harus dilakukan dalam medium asam (pH 1-3,5). Setelah mendispersi monomer ke dalam medium asam berair yang mengandung surfaktan dan penstabil, polimerisasi dimulai selama 3-4 jam dengan meningkatkan pH medium untuk mendapatkan hasil yang diinginkan.

Selama polimerisasi berlangsung, dapat ditambahkan berbagai macam bahan penstabil seperti dekstran-70, dekstran-40, dekstran-10, poloksamer-188, -184, -237, dan lain-lain. Selain itu, beberapa surfaktan seperti polisorbitat-20, -40, atau -80, juga digunakan. Ukuran partikel atau bobot molekul dari nanopartikel tergantung pada tipe dan konsentrasi bahan penstabil atau surfaktan yang digunakan. Gambaran skematik produksi nanopartikel poli(alkilsianoakrilat) dapat dilihat pada gambar 21. Ukuran dan bobot molekul nanopartikel tergantung pada pH medium

polimerisasi, tetapi produksi nanopartikel tidak mungkin diatas pH 3, kemungkinan karena agregasi dan peningkatan bobot molekul secara bertahap pada pH rendah. Faktor lain yang mempengaruhi pembentukan nanopartikel adalah konsentrasi dari monomer dan kecepatan pengadukan.

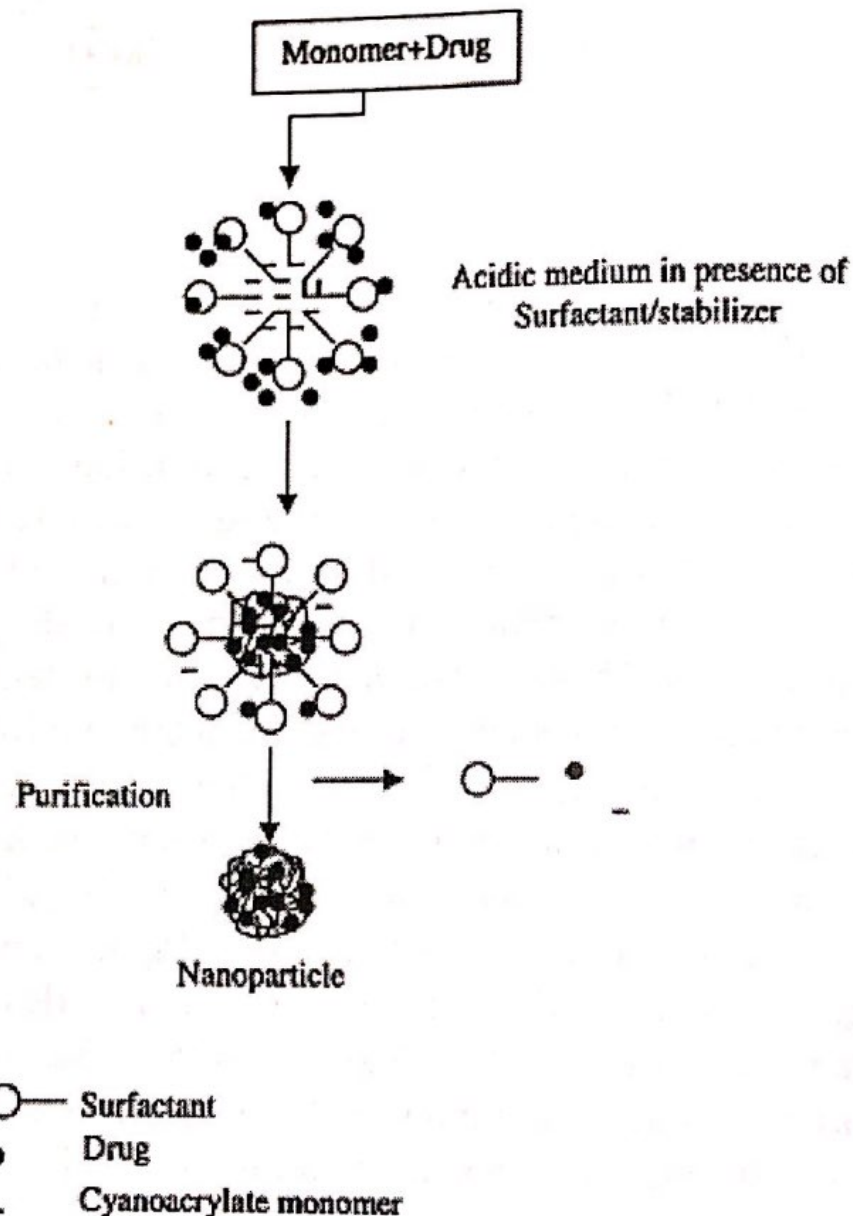

Gambar 21. Gambaran skematis produksi nanopartikel pilo (alkilsianoakrilat) dengan polimerisasi anion.

Menurut Mohanraj (2006), kebanyakan nanopartikel dibuat dengan tiga metode, yaitu dispersi polimer, polimerisasi monomer, dan proses gelasi ionik. Disperse polimer merupakan teknik umum yang digunakan untuk membuat nanopartikel biodegradable dari PLA (poly-lactic acid), PLG (poly-D,L-glycolide), PLGA (poly-D,L-lactide-co-glycolide acid), dan PCA (poly-cyanoacrylate acid). Teknik dispersi polimer ini dapat digunakan dalam berbagai cara, antara lain metode evaporasi pelarut dan metode difusi pelarut. Dalam metode evaporasi pelarut, polimer dan obat masing-masing dilarutkan dalam pelarut organik. Campuran larutan polimer dan obat tersebut kemudian diemulsifikasi dalam larutan yang mengandung surfaktan untuk membentuk emulsi minyak dalam air (o/w). Setelah emulsi yang terbentuk stabil, pelarut kemudian diuapkan. Untuk metode polimerisasi, monomer dipolimerisasi untuk membentuk nanopartikel dalam larutan berair. Suspensi nanopartikel selanjutnya dipisahkan dari penstabil dan surfaktan yang digunakan dengan ultrasentrifugasi dan partikel disuspensikan kembali dalam medium yang isotonis.

Metode yang paling umum untuk pembuatan nanopartikel menurut Mohanraj (2006) adalah melalui proses gelasi ionik. Banyak penelitian difokuskan untuk membuat nanopartikel polimer yang biodegradabel seperti kitosan, gelatin, dan sodium alginat. Salah satu contoh metode gelasi ionik ini adalah mencampurkan polimer kitosan dengan polianion sodium tripolifosfat yang menghasilkan interaksi antara muatan positif pada gugus amino kitosan dengan muatan negatif tripolifosfat.

Proses gelasi atau pembentukan gel merupakan fenomena yang menarik dan sangat kompleks. Jika terjadi ikatan silang pada polimer yang terdiri atas molekul rantai panjang dalam jumlah yang cukup, maka akan terbentuk bangunan tiga dimensi yang berkelanjutan sehingga molekul

pelarut akan terjebak diantaranya, terjadi immobilisasi molekul pelarut, dan terbentuk struktur yang kaku dan tegar yang tahan terhadap gaya maupun tekanan tertentu. Gel yang dapat menahan air di dalam strukturnya disebut hidrogel. Air yang terdapat dalam gel ini merupakan tipe air imbibisi, yaitu air yang masuk ke dalam suatu bahan dan akan menyebabkan pengembangan volume, tetapi air ini bukan komponen penyusun bahan tersebut (Fardiaz, Wang et al., Winarno dalam Wahyono, D., 2010). Hidrogel dapat dibedakan menjadi dua berdasarkan proses pembentukannya, yaitu hidrogel kimia dan fisika. Hidrogel kimia dibentuk dari reaksi tidak dapat balik karena melibatkan pembentukan silang secara kovalen, sedangkan hidrogel fisika dibentuk dari reaksi dapat balik dengan pembentukan ikatan silang secara ionik.

### *Drug Loading*

Keberhasilan sistem nanopartikel mungkin disebabkan karena satu hal, yaitu memiliki kapasitas muatan obat yang tinggi untuk mengurangi jumlah pembawa yang dibutuhkan untuk rute pemberiannya. Pemasukan obat ke dalam nanopartikel dapat dilakukan dengan dua metode: pertama, dengan menggabungkan obat pada waktu pembuatan nanopartikel atau kedua, dengan mengadsorpsi obat setelah pembentukan nanopartikel dengan menginkubasi di dalam larutan obat. Hal ini memperlihatkan bahwa sejumlah besar obat dapat dijerap dengan metode penggabungan jika dibandingkan dengan metode adsorpsi.

Adsorpsi isothermal untuk sistem penghantaran obat/nanopartikel memberikan informasi penting untuk membuat formulasi terbaik yang kemungkinan bisa dibuat yakni kapasitas pengikatan obat pada permukaan nanopartikel dan jumlah obat yang diadsorpsi. Sebagai contoh, Couvreur et al. telah melaporkan adsorpsi dari dua

obat antineoplastik yaitu, daktinimisin dan metotreksat ke dalam poli(metilsianoakrilat) dan poli(etilsianoakrilat). Hasil penelitian menunjukkan bahwa metotreksat terikat pada nanopartikel dengan tingkat yang lebih rendah dibandingkan daktinimisin.

Idealnya, sebuah sistem nanopartikel yang baik harus memiliki kapasitas muatan obat yang tinggi sehingga mengurangi jumlah bahan matriks untuk rute pemberiannya. Pemuatan obat dapat dilakukan dengan dua metode :

- a. Memasukkan obat pada saat produksi nanopartikel (metode penggabungan).
- b. Menyerap obat setelah pembentukan nanopartikel dengan menginkubasi pembawa dengan larutan obat terkonsentrasi (teknik adsorpsi/penyerapan).

Pemuatan obat dan efisiensi penjerapan sangat banyak tergantung pada kelarutan obat fase padat pada bahan matriks atau polimer (disolusi padat atau dispersi), yang berhubungan dengan komposisi polimer, bobot molekul, interaksi obat polimer dan adanya gugus fungsional akhir (ester atau karboksil). Bagian dari PEG tidak memiliki atau memberikan sedikit efek pada muatan obat. Makromolekul atau protein menunjukkan efisiensi muatan terbesar ketika dimuat pada atau mendekati titik isoelektrik ketika bahan ini memiliki kelarutan minimum dan adsorpsi yang maksimum. Untuk molekul kecil, studi menunjukkan bahwa penggunaan interaksi ionik antara obat dan bahan matriks dapat menjadi cara yang sangat efektif untuk meningkatkan muatan obat.

### *Drug Release*

Untuk mengembangkan sistem nanopartikel baik, maka pelepasan obat dan biodegradasi polimer merupakan faktor pertimbangan yang penting. Secara umum, tingkat pelepasan obat tergantung pada:

- a. kelarutan obat,
- b. desorpsi dari permukaan/obat terserap,
- c. difusi obat melalui matriks nanopartikel,
- d. matriks nanopartikel,
- e. kombinasi proses erosi/difusi.

Jadi kelarutan, difusi dan biodegradasi dari matriks bahan mempengaruhi proses pelepasan. Dalam kasus nanosfer, dimana obat ini terdistribusi secara merata, pelepasan obat terjadi dengan difusi atau erosi dari matriks di bawah kondisi sink. Jika difusi obat lebih cepat dari erosi matriks, mekanisme pelepasan obat sebagian besar dikendalikan oleh proses difusi. Pelepasan awal yang cepat atau 'meledak' terutama disebabkan oleh ikatan lemah atau besarnya obat yang teradsorpsi pada permukaan nanopartikel. Jelaslah bahwa metode penggabungan memiliki efek pada profil pelepasan.

Jika pemuatan obat dilakukan dengan metode penggabungan, sistem memiliki efek ledakan yang relatif kecil dan karakteristik pelepasan berkelanjutan yang lebih baik. Jika nanopartikel disalut dengan polimer, pelepasan ini kemudian dikendalikan oleh difusi obat dari inti melalui membran polimer. Membran penyalut bertindak sebagai penghalang untuk pelepasan obat, oleh karena itu, kelarutan dan difusi obat dalam membran polimer menjadi faktor penentu dalam pelepasan obat. Selanjutnya laju pelepasan juga dapat dipengaruhi oleh interaksi ionik antara obat dan penambahan bahan penunjang. Ketika obat yang terlibat dalam interaksi dengan bahan penunjang untuk membentuk kompleks larut air, maka pelepasan obat dapat sangat lambat dengan hampir tidak ada efek ledakan pelepasan obat, sedangkan jika penambahan bahan penunjang, misalnya, penambahan etilen oksida-kopolimer blok propilen oksida (PEO-PPO) pada kitosan, dapat mengurangi interaksi model

obat *bovine serum albumin* (BSA) dengan bahan matriks (kitosan) karena adanya interaksi elektrostatik kompetitif PEO-PPO dengan kitosan, dan kemudian peningkatan pelepasan obat dapat diamati.

Berbagai metode yang dapat digunakan untuk mempelajari pelepasan obat secara *in vitro* adalah: (1) difusi sel dari sisi ke sisi sel dengan menggunakan membran buatan atau biologi, (2) teknik difusi dialisis; (3) teknik dialysis balik, (4) agitasi yang diikuti dengan ultrasentrifugasi/sentrifugasi, (5) Ultra-filtrasi atau teknik sentrifugal ultra-filtrasi. Biasanya studi pelepasan dilakukan dengan pengontrolan agitasi diikuti oleh sentrifugasi. Karena memakan waktu dan kesulitan teknis yang dihadapi dalam pemisahan nanopartikel dari media pelepasan, teknik dialisis umumnya lebih disukai.





## BAB VI

### APLIKASI NANOPARTIKEL DALAM MENINGKATKAN EFEKTIVITAS DAN MENGURANGI EFEK SAMPING OBAT

#### *Injeksi Nanopartikel untuk Penghantaran Obat yang Efisien*

Pengembangan nanopartikel muncul dalam menanggapi luasnya kebutuhan medis, umumnya untuk sejumlah bidang terapi dan target. Sistem sebelumnya, yaitu liposom dan emulsi telah dibuat sebagai contoh dalam meningkatkan penghantaran bahan obat seperti doxorubicin dan amfoterisin. Hal ini memberikan perbaikan dalam farmakokinetik serta penargetan pada organ-organ tertentu, berbagai jenis sel, atau organel. Meskipun disposisi secara *in vivo* diubah, struktur molekul obat itu tidak berubah, sehingga memfasilitasi pengembangan bahan obat secara keseluruhan. Untuk penerapan yang lebih luas, nanosuspensi menawarkan beberapa manfaat tambahan, yang menambah popularitas sistem ini. Berbeda dengan mikropartikel, nanopartikel mempunyai ukuran yang cukup kecil untuk menghindari emboli terkait dengan pemberian secara intravena (i.v.) dan juga dapat digunakan untuk rute parenteral yang kurang invasif.

Sebagian besar pengembangan obat-obat dalam bentuk i.v. adalah pada bahan antineoplastik atau senyawa antiinflamasi. Namun jumlahnya sangat sedikit, ada kebutuhan untuk meningkatkan pengembangan obat antimikroba juga, meskipun banyak perusahaan telah keluar dari pengembangan ini. Peluang untuk meningkatkan terapi

pada tempat spesifik akan dibahas dari perspektif penghalang biologis. Selain itu, kemampuan untuk menargetkan bahan obat pada organ tertentu memberikan jaminan peningkatan kesehatan. Keterbatasan yang dimiliki oleh sistem yang sudah ada akan dipelajari, dan memberikan peluang bagi nanosuspensi untuk mengatasi kebutuhan yang tak terpenuhi.

### **Perspektif Proses Penyakit**

Banyak agen antineoplastik yang mengalami kesulitan karena indeks terapi yang sangat sempit. Efikasi klinis yang dicapai secara signifikan sering menyebabkan efek samping sistemik, mengganggu perkembangan relatif sel yang sangat cepat di sumsum tulang, mukosa, dan lain-lain. Upaya utama difokuskan pada pencapaian spesifisitas yang lebih besar untuk jaringan tumor dengan menyesuaikan struktur molekul spesifik untuk ditargetkan pada sel tumor, reseptor, jalur sinyal, dan lain-lain. Namun, hal ini juga telah menunjukkan bahwa molekul konvensional dapat meningkatkan indeks terapeutik mereka sendiri dengan mempertahankan struktur asalnya sekaligus meningkatkan spesifisitas penargetan. Perbaikan farmakokinetik juga dapat diwujudkan pada bahan antineoplastik spesifik terhadap siklus sel, dengan memanfaatkan obat secara lebih efisien dengan paparan jangka panjang daripada paparan akut.

### **Kanker**

Penghantaran spesifik obat-obat yang diberikan secara intravena pada tumor padat dapat ditingkatkan secara signifikan dengan mempertimbangkan faktor-faktor yang terlibat dalam peningkatan permeabilitas pembuluh darah tumor. Endemik proses tumorigenik adalah angiogenesis, yang mengarah pada tingginya densitas pembuluh darah.

Dibandingkan pada jaringan normal, pembuluh darah tumor yang 'bocor', menunjukkan lapisan sel endotel diskontinyu, yang menciptakan pori-pori transvaskular yang memungkinkan masuknya makromolekul dan partikel yang biasanya memiliki akses yang sangat terbatas untuk jaringan normal. Selain itu, berbagai faktor peningkat permeabilitas diperluas oleh sel-sel tumor termasuk bradikinin, oksida nitrat, prostaglandin, faktor pertumbuhan endotel pembuluh darah (VEGF), kallikrein, dan sitokin seperti faktor nekrosis tumor. Semua hal ini bertindak untuk meningkatkan permeabilitas pembuluh darah tumor. Selain itu, matriks metalloproteinase (kolagenase) memberikan efek disintegrasi pada jaringan matriks di sekitar pembuluh darah, memperjelas tingkat kebocoran ini. Karena aliran limfatik juga terganggu, hal ini karena efek selektif konsentrasi makromolekul yang lebih besar dari 40 kDa dan ukuran partikel kurang dari 300 nm pada tumor. Entitas tersebut mampu berpermeasi melalui pembuluh darah yang rusak, tetapi kemudian tidak bisa kembali menyeimbangkan diri dengan konsentrasi sistemik, seperti kemampuan difusi yang dimiliki oleh molekul kecil, karena mereka bergantung pada aliran limfatik. Fenomena sirkulasi tumor ini pertama kali diuraikan oleh Maeda et al. seperti efek peningkatan permeabilitas dan retensi (EPR).

### **Infeksi dan Peradangan**

Fisiologi pembuluh darah tumor menyerupai tempat kerja yang melibatkan infeksi dan peradangan. Memang, penyebab antara peradangan dan kanker memiliki hubungan yang telah dibahas selama lebih dari satu abad. Dalam peradangan dan infeksi, tanpa kanker, penyebab utama terjadinya peradangan melibatkan bradikinin, yang dipicu, baik oleh produk mikroba atau sistem kekebalan tubuh diregulasi oleh tubuh itu sendiri. Protease mikroba dan makrofag inang dan sitokin sel polimorfonuklear (PMN) dan

elaborasi protease juga berperan. Hal ini menyebabkan serangkaian peristiwa yang melibatkan vasodilatasi dan permeabilitas, memfasilitasi masuknya sel-sel imun inang, dan juga mediator inflamasi, yang memperburuk proses sistem umpan balik yang positif. Perbedaan utama antara fisiologi pembuluh darah kanker dibandingkan dengan infeksi dan peradangan nonkanker adalah adanya fungsi sebuah sistem limfatik. Jadi, makromolekul dan partikel dapat masuk ke dalam jaringan karena adanya pembuluh darah yang rusak, dapat dibersihkan lebih cepat daripada kasus pada tumor, dan mengurangi kemungkinan untuk pelepasan obat berkelanjutan pada lokasi penyakit.

### **Pertimbangan Penghalang Biologis pada Organ Target *Intramuskular***

Injeksi subkutan dan intramuskular dapat digunakan baik untuk mencapai konsentrasi obat secara sistemik tanpa ketidaknyamanan seperti pada pemberian secara i.v. serta untuk memotong penyerapan yang buruk terkait dengan bentuk sediaan oral. Ukuran kecil dari nanopartikel memungkinkan untuk disolusi yang lebih cepat daripada yang diperlihatkan oleh mikrosuspensi. Hal ini penting karena disolusi merupakan langkah pengendalian untuk penyerapan sistemik dan rute pemberian depot. Oleh karena itu,  $t_{max}$  mungkin menurun dan  $C_{max}$  dapat ditingkatkan dengan penggunaan nanopartikel.

Namun demikian, dalam banyak kasus, toksisitas untuk depot nanopartikel relatif kurang terhadap sediaan larutan, karena laju disolusi nanosuspensi ini agak lambat. Nanosuspensi obat murni dapat memberikan muatan lebih tinggi dalam volume yang kurang karena keterbatasan kompartemen, karena penghantaran yang lebih lama melalui pelepasan berkelanjutan oleh nanopartikel polimer.

## ***Epidural Otak***

Nanopartikel merupakan rute pemberian dengan muatan obat yang relatif besar melalui suntikan langsung ke sistem saraf pusat untuk mengurangi efek samping sistemik. Hal ini terutama penting jika obat ini kurang larut dalam air, karena untuk mencapai tingkat terapeutik obat tersebut dalam setiap kompartemen memiliki tantangan tersendiri. Studi efikasi diperlihatkan oleh partikel busulfan, yang diberikan dengan rute intratekal (i.t.) pada tikus. Hal ini merupakan uji klinis untuk menentukan parameter farmakokinetik. Sebelumnya, suspensi butamben 10% yang terdiri dari kristal obat tersalut fosfolipid ditemukan dapat ditoleransi dengan baik pada anjing serta manusia bila diberikan secara epidural.

## **Tipe Pembawa**

Bentuk sediaan injeksi nanopartikel dapat diklasifikasikan menjadi tiga kategori utama:

1. nanosuspensions kristal obat, dimana obat ini tersedia dalam bentuk kristal yang stabil;
2. nanopartikel polimer, dimana obat diformulasikan dalam matriks polimer dalam bentuk amorf, dan
3. nanopartikel lipid padat, dimana obat ini dikemas dalam matriks lipid dalam bentuk amorf.

Suspensi obat nanokristalin memiliki keuntungan pemuatan obat yang lebih tinggi (hingga 90% dari partikel kristal adalah obat). Pemuatan obat yang lebih tinggi dalam nanopartikel polimer atau lipid, di sisi lain dapat menyebabkan kristalisasi obat dari matriks nanopartikel, sehingga membuat sistem tidak stabil.

Beberapa pertimbangan penting di dalam pengembangan injeksi nanosuspensi meliputi:

1. Nanopartikel harus stabil dan tidak menyebabkan fenomena seperti agregasi.

2. Nanosuspensi harus bebas kontaminasi dari berbagai media yang digunakan selama proses pembuatan.
3. Proses pembuatan nanopartikel harus memenuhi syarat sebagai bentuk alternatif/pengganti sterilisasi, jika sterilisasi bukan merupakan pilihan untuk formulasi obat.
4. Surfaktan/ bahan tambahan yang digunakan harus dapat diterima untuk aplikasi injeksi.

### **Pengembangan Klinis**

Abraxane™, sebuah pendekatan baru, adalah formula nanopartikel yang merupakan kemajuan terjauh dalam pengembangan klinis. Produk ini adalah formulasi nanopartikel albumin dari paklitaksel, yang tidak mengandung bahan tambahan bermasalah seperti *cremophor EL*. Produk ini dibuat dengan melarutkan paklitaksel di dalam metilen klorida larut air dan larutan ini kemudian ditambahkan ke dalam larutan albumin serum manusia (dilarutkan dalam air) dengan homogenisasi kecepatan rendah. Proses ini akan membentuk emulsi dimana albumin terletak pada lapisan antarmuka pelarut berair. Selanjutnya, homogenisasi bertekanan tinggi akan mereduksi ukuran partikel dan merusak, kemudian membentuk kembali ikatan disulfida, khususnya pautan silang penyalut albumin yang akan menstabilkan partikel. Tahap penguapan akan menguapkan metilen klorida, menyisakan cairan suspensi nanopartikel berukuran 140-160 nm, yang mengandung inti paklitaksel amorf yang dikelilingi oleh lapisan albumin 25 nm yang terikat dengan paklitaksel. Karena ukurannya, bahan ini bisa disterilkan dengan cara disaring.

Studi farmakokinetik klinis pada ABRAXANE menunjukkan penurunan area di bawah kurva konsentrasi-waktu (AUC) relatif untuk Taxol1 (6427 vs 7952 ng jam/mL) dan sebanding  $t_{1/2}$  (15 vs 13 jam). Ibrahim mengaitkan

peningkatan AUC Taxol dengan tahanan lipofilik misel *Cremophor*1, yang mengenkapsulasi obat. Meskipun dengan waktu sirkulasi yang sama, kadar obat tumor meningkat dengan ABRAXANE.

Dalam uji coba fase III yang melibatkan 460 pasien kanker payudara dengan membandingkan dua obat, Taxol diberikan sesuai dengan protokol standar 175 mg/m<sup>2</sup> dengan cara infus selama tiga jam. Selain itu, premedikasi dengan steroid dan antihistamin diperlukan untuk mencegah hipersensitivitas terkait *Cremophor*. ABRAXANE diberikan pada dosis yang lebih tinggi yaitu 260 mg/m<sup>2</sup> selama durasi 30 menit lebih singkat, tanpa premedikasi atau dukungan *granulocyte-colony stimulating factor* (G-CSF). Meskipun demikian, toksisitas nanosuspensi ini tidak lebih buruk yaitu tidak ada reaksi hipersensitivitas, berkurangnya neutropenia, sedangkan neuropati agak tinggi. Hal ini penting mengingat hubungan yang ada antara durasi konsentrasi plasma paclitaxel di atas ambang batas 0,1 mmol/L dengan penurunan jumlah neutrofil absolut dan sel darah putih yang cukup merugikan. Durasi 30 menit yang lebih pendek ABRAXANE menghasilkan C<sub>max</sub> lebih tinggi dibandingkan Taxol dengan pemberian infus selama tiga jam (6100 vs 2170 ng/mL) dengan dosis 135 mg/m<sup>2</sup>. Dalam percobaan ini, ABRAXANE juga menghasilkan tingkat respons tumor lebih tinggi dibandingkan paclitaxel (31% vs 16%) dan memperlihatkan perkembangan tumor yang lebih lama (21,9 vs 16,1 minggu).

Peningkatan efektivitas nanosuspensi ternyata telah melaporkan manfaat penerapan *Cremophor* EL dalam meningkatkan kadar obat pada sel tumor dengan menghambat pompa efluks P-glikoprotein. Hal ini mungkin terjadi karena *Cremophor* disimpan dalam kompartemen vaskuler sentral dengan volume distribusi rendah yaitu 3,70 L/m<sup>2</sup>, dan karena itu tidak dapat memasuki jaringan tumor.



Kenyataan bahwa kortikosteroid tidak harus digunakan untuk premedikasi membuka kemungkinan untuk menggabungkan paclitaxel dengan IL-2 atau interferon untuk pengobatan melanoma metastatik, karsinoma sel ginjal dan lain-lain. Karena steroid melisis sel *lymphokine-activated killer* (LAK), sehingga mengurangi manfaat dari sitokin, formula yang mengandung Cremophor saat ini tidak dapat digunakan.

Formulasi injeksi nanopartikel lain yang sedang dikembangkan ditunjukkan pada Tabel 11.

### *Nanopartikel Polimerik (NP) untuk Penghantaran Obat secara Per Oral*

Sistem enterik secara khusus dirancang untuk penyerapan zat asing untuk mempertahankan homeostasis dalam tubuh. Meskipun rute lain untuk penghantaran obat telah diteliti secara luas, rute oral masih merupakan rute yang paling disukai karena fungsi dasar dan keuntungan yang diperoleh. Nanopartikel (NP) juga telah dipelajari secara ekstensif untuk penghantaran obat secara per oral, untuk memberikan efek sistemik setelah penyerapan dari enteron atau bertindak secara lokal di saluran pencernaan (GIT). Nanopartikel NP diharapkan untuk mengatasi beberapa isu-isu spesifik untuk penghantaran obat seperti permeabilitas mukosa yang rendah, kelarutan obat rendah dan metabolisme usus, dan efek lintas pertama. Keuntungan NP sebagai pembawa obat per oral adalah dapat meningkatkan bioavailabilitas, penghantaran vaksin antigen ke jaringan limfoid usus terkait (GALT), pelepasan terkontrol, dan mengurangi iritasi saluran cerna yang disebabkan oleh obat-obatan.

Tabel 11. Formulasi Berbasis Injeksi Nanopartikel yang Dikembangkan secara Klinis

Pemanfaatan NP untuk pengiriman obat secara per

Drug	Indication	Status	Route	Drug delivery company	Pharma company
ABRAXANE (paclitaxel)	Anticancer	Marketed	iv.	American BioSciences	American Pharmaceutical Partners
Unlabeled multiple	Anticancer	Phase II	iv.	Baxter NANOCEDGE	Unlabeled
Unlabeled Diagnostic agent	Anticancer	Phase I	iv.	Baxter NANOCEDGE	Unlabeled
Thymosin	Imaging agent	Phase III	iv.	Elan Nanosystems	Pharogen
	Anticancer	Phase III	iv.	Elan Nanosystems	New Holland
Basiliximab	Anticancer	Phase I	i.v.	SkyePharma	Oncology SuperGen

oral muncul dari mekanisme penyerapan partikulat yang ada di GIT, terutama jalur serap transelular yang melibatkan transportasi vesikuler melalui sel-sel *M patch Peyer* (PP). Dari permukaan sel M, NP diambil dan dikirim ke limfosit dalam bentuk vesikel. Penyerapan limfatik obat melalui GALT dapat mencegah metabolisme presistemik dalam hati. Mekanisme ini memberikan kesempatan untuk penargetan kanker melalui jalur limfatik.

Setelah pemberian secara per oral, pembawa obat koloid memiliki kemampuan untuk meningkatkan bioavailabilitas dengan melindungi obat dari denaturasi dalam lumen gastrointestinal atau dengan memperpanjang pemaparan pada membran mukus untuk meningkatkan konsentrasi obat.

### Fisiologi GIT yang Berhubungan dengan Penyerapan Partikulat

Gastro intestinal (GIT) berfungsi untuk melakukan proses pencernaan makanan dan penyerapan air, nutrisi, dan elektrolit, dan menyediakan penghalang selektif antara

lingkungan, dan sirkulasi sistemik. Hal ini memberikan berbagai hambatan fisiologis dan morfologis, seperti enzim proteolitik, dalam lumen usus dan pada membran pembatas lapisan mukosa, flora usus, dan lapisan sel epitel. Meskipun GIT ini dirancang untuk mencegah penyerapan partikel (bahan yang berpotensi beracun dan patogen) dari lingkungan, namun hal tersebut bukan merupakan penghalang.

Ada mekanisme khusus yang memungkinkan internalisasi makromolekul dan partikel. Lendir diproduksi dari molekul musin, berperan dalam penyerapan enterosit dalam usus yang bertindak untuk menghalangi penyerapan benda asing secara oral, termasuk NP. Lendir adalah hidrogel viskoelastik bening dan terutama terdiri dari glikoprotein yang memiliki bahan kimia baik dari kelompok asam dan basa. Komposisi kimia mukus memberikan kesempatan bagi senyawa asam dan bahan dasar untuk berinteraksi dengan mukus, sehingga meningkatkan waktu tinggal kedua obat-obatan tersebut dan NP pada tempat penyerapan.

Fungsi utama dari GIT adalah untuk mengambil zat makanan yang tertelan secara selektif. Untuk mencegah masuknya bahan-bahan yang berbahaya, berbagai mekanisme pelindung seperti variasi pH, enzim pendegradasi, mukus, dan mikroflora nonpatogen. Termasuk sistem imunologi, membuat mukosa menjadi tempat yang ideal untuk identifikasi dan resistensi antigenik. Sistem imun lokal terdiri dari GALT berupa jaringan limfoid yang disebut PP yang terdapat pada usus kecil yang ditandai dengan lapisan tunggal epitelium yang mengandung sel M dan enterosit serap, yaitu folikel epitel terkait (FAE). Jaringan limfoid PP terdapat di sepanjang usus dengan konsentrasi maksimum berada pada ileum. Folikel epitel terkait (FAE), berguna untuk proses endositosis/transitosis antigen dan mikroorganisme ke jaringan limfoid dalam mukosa dan

membran basal sel M, dan memainkan peran penting dalam memfasilitasi antigen ke sel dan interaksi sel-sel selama respon imun. Sel M tidak banyak terdapat dalam mikrovili dibandingkan dengan sel absorptif tetangga dan menghantarkan partikel ke limfatik dengan cara yang tergantung pada ukuran dan kemudian dilepaskan ke dalam aliran darah (Gambar 22). Hal ini merupakan mekanisme khusus dalam transportasi fisiologis sehingga dapat dikembangkan secara luas untuk penghantaran obat oral dengan pembawa koloid, seperti NP. Mekanisme penyerapan ini diperlihatkan oleh LeFevre pada tahun 1978 yang melaporkan akumulasi yang besar dari partikel lateks berukuran 2- $\mu$ m di PP setelah makan.

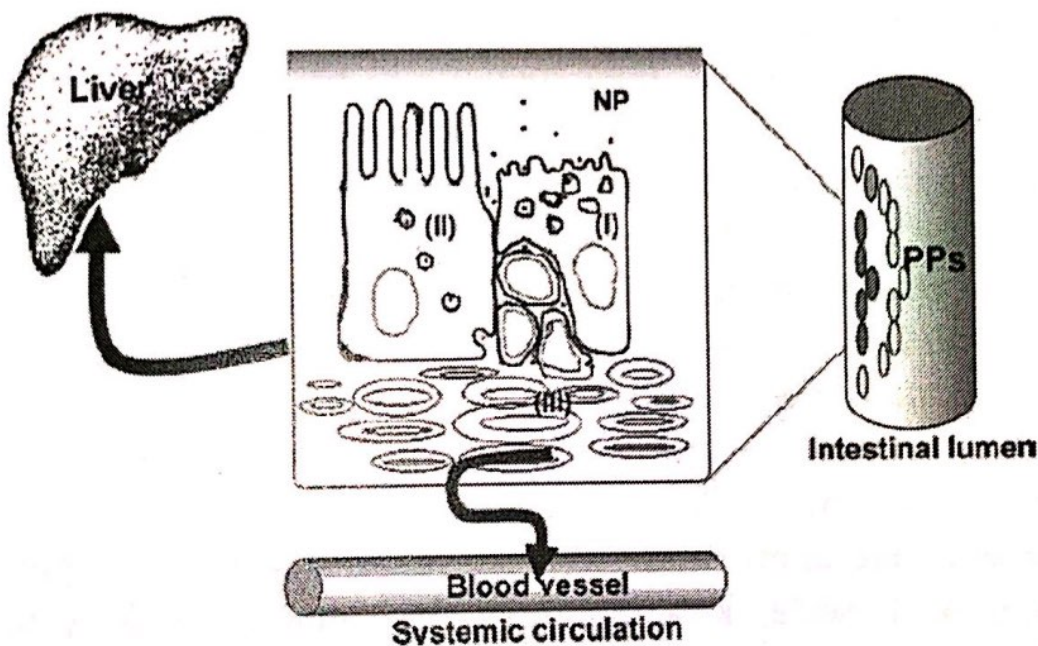

Gambar 22. Mekanisme Penyerapan Nanopartikel dengan Rute Per Oral

**Ukuran Partikel dan Muatan Permukaan:  
Faktor Kritis dalam Penyerapan Partikel**

Mathiowitz et al. telah menunjukkan bahwa partikel dengan ukuran kisaran 40-120 nm dapat ditranslokasikan

baik secara transeluler dan paraseluler. Ukuran adalah faktor yang menentukan dalam proses penyerapan dan nasib biologis sistem partikulat. Pada tikus, mikrosfer poli (laktida-co-glycolide) dengan diameter lebih besar dari 5 mm tidak terambil ke dalam PP, sedangkan diameter antara 2 dan 5 mm tetap tinggal di dalam PP dan diameter di bawah 2 mm bermigrasi dari PP ke kelenjar getah bening mesenterika. Penyerapan partikel dalam saluran pencernaan tergantung pada ukuran. Sejumlah partikel dengan ukuran 100 nm diambil 2,5 dan 6 kali lebih besar dibandingkan dengan partikel berukuran 1 dan 10 mm masing-masing berdasarkan beratnya. Seperti studi pada jaringan sel Caco-2. Efisiensi penyerapan dari dosis 100 mg/mL adalah 41%, 15%, dan 6% untuk partikel dengan ukuran masing-masing 100 nm, 1 mm, dan 10 mm partikel.

Eldridge et al. juga menunjukkan bahwa sifat dan karakteristik permukaan partikel juga mempengaruhi penyerapan partikel. Partikel hidrofobik diserap lebih mudah daripada yang hidrofilik. Jumlah partikel yang ada di PP setelah pemberian oral berkorelasi baik dengan hidrofobisitas relatif polimer yang digunakan untuk membuat partikel. Peningkatan hidrofobisitas polistiren partikel dapat meningkatkan permeabilitasnya melalui mukus tapi menurunkan translokasi melalui sel serap. Dengan demikian, proses penyerapan yang efisien harus mensyaratkan seperti pada obat serta keseimbangan hidrofilik-lipofilik yang optimal sebagai sifat penting dari matriks pembentuk partikel.

Penambahan surfaktan khususnya Polysorbate 80 dapat meningkatkan penyerapan NP secara signifikan dengan menggunakan pembawa hidrofobik minyak kacang tidak berpengaruh signifikan jika dibandingkan dengan saline (larutan garam). Penambahan asam oleat pada NP metakrilat meningkatkan penyerapan oral pada tikus Wistar

sebesar 50%, sedangkan penggabungan 5% polisorbat 80 pada suspensi garam meningkatkan penyerapan sebanyak 200-300%. Adsorpsi surfaktan poloxamer 188 dan 407 ke partikel polistiren berdiameter 60 nm sepenuhnya menghambat penyerapan dari usus kecil tikus *Sprague Dawley*.

## **APLIKASI**

Potensi aplikasi NP secara per oral diperlihatkan pada gambar 23 dan diuraikan dalam bagian ini.

### **Peningkatan Bioavailabilitas Oral**

Sifat fisikokimia dan biologis protein dan peptida berbeda dengan obat konvensional seperti ukuran molekul, waktu paruh biologis, stabilitas konformasi, stabilitas fisikokimia, kelarutan, bioavailabilitas oral, persyaratan dosis, dan rute pemberian. NP dapat menjadi pembawa obat yang efisien untuk mencapai penghantaran peptida secara per oral. Karena mekanisme penyerapannya yang khusus, NP dapat dianggap sebagai pembawa yang menarik dalam meningkatkan bioavailabilitas obat secara per oral. Efisiensi penyerapan yang tersedia memungkinkan untuk meningkatkan bioavailabilitas obat-obatan sampai 100%, tapi teknologi ini memiliki potensi aplikasi untuk mencapai kadar terapeutik obat yang dianggap tidak dapat terkirim atau memiliki ketersediaan hayati yang sangat rendah melalui rute ini bila diberikan dengan cara biasa.

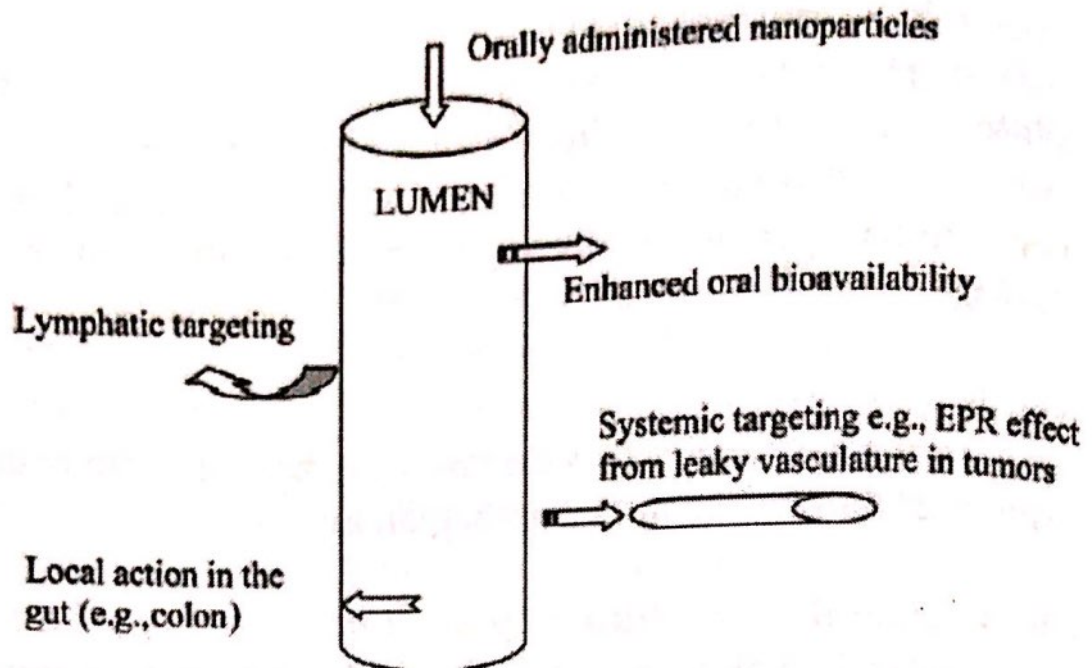

Gambar 23. Aplikasi penghantaran NP secara oral. Singkatan: EPR, *Enhanced Permeation and Retention*; NP, nanopartikel.

Damge et al. menemukan bahwa insulin yang diformulasikan dalam nanokapsul PBCA dapat mengurangi glikemia sebesar 50-60%, meskipun insulin bebas tidak mempengaruhi glikemia bila diberikan secara oral pada tikus diabetes. Suatu formulasi khusus 1,6% seng insulin PLGA dengan fumarat anhidrida oligomer dan aditif oksida besi ( $\text{Fe}_3\text{O}_4$ ) telah diketahui aktif secara oral dan mampu mengontrol kadar glukosa plasma setelah diberi asupan glukosa. Kontrol yang lebih baik diduga disebabkan oleh homogenitas ukuran yang tinggi.

Bioavailabilitas kalsitonin salmon (sCT) ditingkatkan secara signifikan dengan NP PNIPAAm [poli (N-isopropilakrilamid)] yang terdiri dari graft kopolimer, seperti yang ditunjukkan dengan adanya peningkatan efek hipoglikemik. Peningkatan penyerapan dijelaskan atas dasar efek ganda mucoadhesi NP dan peningkatan stabilitas sCT

terhadap kemungkinan adanya degradasi oleh enzim pencernaan di GIT.

Zhang et al. mengamati peningkatan bioavailabilitas oral dan pelepasan berkelanjutan CyA dari NP asam stearat pada tikus Wistar. NP menunjukkan penurunan konsentrasi plasma maksimum dan bioavailabilitas relatif 80% dibandingkan dengan formula Sandimmun Neoral1 (Sandoz) yang ada di pasaran. Pengaruh bahan penginduksi muatan pada penyerapan NP CyA dievaluasi dengan menggunakan kitosan HCl, gelatin-A, atau natrium *glycocholate* dan hasilnya dibandingkan dengan sediaan mikroemulsi tersedia secara komersial (Neoral®). Bioavailabilitas relatif CyA dalam NP kitosan (bermuatan positif) meningkat sekitar 73%, dan sekitar 18% dalam NP gelatin (bermuatan positif), sedangkan menurun sekitar 36% dari larutan NP *guanylyl cyclase* (SGC) (bermuatan negatif) (86). Dai et al. juga membandingkan bioavailabilitas oral CyA dalam NP polimer metakrilat (Eudragits) dengan Neoral pada tikus *Sprague Dawley*. Bioavailabilitas relatif CyA meningkat pada Eudragits S100, L100-55, dan Cya-L100 NP, sementara itu menurun untuk NP E100 bila dibandingkan dengan mikroemulsi Neoral.

Arbos et al. mengevaluasi potensi bioadhesive NP dalam meningkatkan bioavailabilitas oral pada obat-obat yang terdegradasi dalam GIT menggunakan 5-fluorouridine sebagai model obat. Dari data urin, NP poli (anhidrida metilvinileter-ko-maleat) dan disalut dengan albumin menunjukkan bioavailabilitas tinggi melalui kontrol larutan oral. Penggabungan danazol dalam NP (170 nm) secara signifikan meningkatkan bioavailabilitas oral suspensi cair partikel danazol konvensional (10 mm) pada anjing jantan yang dipuaskan, dan sebanding dengan kompleks danazol-hidroksipropil- $\beta$ -siklodekstrin. Maincent et al. melaporkan peningkatan bioavailabilitas oral *vincamine* pada kelinci



ketika diberikan dalam bentuk larutan berair NP poliheksilsianoakrilat.

Vitamin B12 menawarkan banyak keuntungan sebagai pembawa untuk pemberian obat secara oral, seperti pemenuhan kebutuhan imun, murah, dan mudah dimodifikasi untuk memberikan kelompok fungsional yang cocok untuk konjugasi dengan obat-obatan, khususnya protein dan peptida. Sistem penyerapan ini dapat meningkatkan penyerapan molekul oral seperti *luteinizing hormone releasing hormone analog*,  $\alpha$ -interferon, eritropoietin, dan *granulocyte colony-stimulating factor* (G-CSF) yang telah terikat secara kovalen dengan molekul vitamin B12. Wu et al. melaporkan bahwa dispersi NanoCrystal1 (teknologi obat nano yang dikomersialkan) dapat menghilangkan efek makanan terhadap penyerapan oral pada anjing dengan dosis 2mg/kg. Obat MK-0869 (aprepitant) menunjukkan penyerapan pada tempat spesifik dengan jumlah yang lebih tinggi pada GIT. Peningkatan luas permukaan yang besar dalam NP obat bisa mengatasi rendahnya absorpsi dan menyebabkan disolusi *in vivo* yang cepat, penyerapan cepat, dan peningkatan bioavailabilitas.

NP dapat mengatasi sistem kekebalan tubuh dengan modifikasi permukaan (misalnya, PEGilasi), namun sangat mungkin bahwa modifikasi permukaan ini mengakibatkan serapan sel berkurang dan dengan demikian penyerapan oral akan berlangsung melalui sel M. Namun, mungkin terjadi tingkat penyerapan yang berbeda dalam GIT dan pembilasan oleh RES. Lapisan PEG pada NP PLA dapat meningkatkan kadarnya di dalam darah dibandingkan dengan NP yang tidak dilapisi. Hal ini dapat tersirat dari penelitian ini bahwa partikel tidak hanya diserap tetapi juga menghindari sistem RES untuk menghasilkan konsentrasi yang lebih tinggi.

### **Penghantaran Lokal- Penargetan Spesifik pada Kolon**

Banyak obat yang tidak aktif dalam GIT, karena pH lambung, adanya enzim proteolitik, dan efek lintas pertama di hati. Untuk obat dengan penyerapan usus yang rendah, bentuk sediaan padat bioadhesif menawarkan sebuah pendekatan menarik untuk memperpanjang waktu tinggal di atau sebelum tempat penyerapan ini. Target obat langsung ke usus besar menawarkan banyak keuntungan. Kolon sebagai sebuah tempat kerja memiliki pH yang mendekati netral (sedikit basa), waktu transit lebih lama, mengurangi aktivitas enzim pencernaan, dan respon yang lebih besar untuk meningkatkan penyerapan.

Sistem pembawa nanopartikel polimer dapat digunakan untuk target jaringan yang mengalami peradangan di usus. Karena tidak ada sedimentasi terjadi pada pembawa obat koloid, sistem ini mungkin akan berpengaruh pada tingkat yang lebih rendah karena memiliki difusi yang lebih tinggi. Dengan menggunakan obat anti-inflamasi Rolipram, pemberian obat secara per oral dalam bentuk formulasi NP terbukti sama efektifnya dengan larutan obat didalam mengurangi radang usus. Pada saat pemberian obat dihentikan, radang usus muncul kembali pada hewan yang diobati dengan larutan obat, sedangkan hewan yang dirawat dengan NP dapat mempertahankan pengurangan tingkat peradangan. Keuntungan penting dari strategi ini adalah kontak langsung pembawa dengan tempat peradangan, yang pada prinsipnya dapat memberikan konsentrasi obat yang lebih tinggi. Selain itu, NP yang ditemukan tidak hanya menumpuk di ulkus, tetapi juga pada jaringan yang tidak mengalami radang karena produksi mukus secara signifikan meningkat pada jaringan yang meradang.

### **Penargetan limfatik**

Masalah yang ada pada penghantaran obat secara oral adalah, termasuk pH rendah, enzim lambung, dan transit yang cepat pada tempat yang jauh dari tempat penyerapan, dan penyerapan yang buruk untuk molekul besar, menimbulkan tantangan yang nyata untuk penghantaran antigen. Dengan demikian, sistem penghantaran yang efektif harus melindungi antigen dalam usus, menargetkan antigen ke GALT, atau meningkatkan waktu tinggal antigen di usus melalui bioadhesi.

Sisi PP adalah target utama untuk vaksin yang diberikan secara per oral. Sel M memainkan peran dalam menentukan pengambilan sampel dan transportasi antigen luminal ke dalam jaringan limfoid terhadap sistem imunologi dan inisiasi respon imunologi yang tepat. Dengan memasukkan vaksin ke dalam sistem penghantaran obat nanopartikel, vaksin dilindungi dari degradasi selama perjalanan ke jaringan mukosa dan ditargetkan secara efisien dan diambil oleh sel M. Vaksin oral mungkin menghasilkan perbaikan terhadap hasil yang diperoleh, seperti imunisasi oral akan merangsang kekebalan mukosa di tempat di mana banyak patogen yang awalnya menginfeksi inang.

Lektin dapat bertindak sebagai transport molekul dalam membantu transpor hapten atau protein ke dalam dan pada usus. Kemampuan pengikatan pada molekul target serta imunogenisitas dari antigen yang akan dihantarkan harus dipertahankan selama pembuatan biokonjugat. Russell-Jones et al. menginkubasi sel Caco-2 dan opossum ginjal dengan NP tersalut Leucotriene (OK) B, concanavalin A, dan WGA dan memeriksa kriteria penting dalam pengikatan, penyerapan, dan transportasi NP dalam berbagai ukuran Fluorescent kuning-hijau (YG) dari Polysciences. Penelitian mereka membuktikan bahwa target molekul yang luas pada ketiga bahan tersebut dapat meningkatkan

penyerapan nanopartikulat dalam berbagai ukuran, 50-500 nm.

### **Penargetan Sistemik**

Setelah penyerapan bahan di usus, NP dapat tersedia dalam sirkulasi sistemik dan dengan demikian dapat digunakan untuk memberikan obat di hampir setiap organ yang diperfusi oleh darah. Penargetan obat pada dasarnya memanfaatkan perubahan dan sifat unik fisiologi pada tempat target (misalnya, tumor). Fungsionalitas digunakan untuk mengaktifkan NP dengan cara ini memberikan tantangan tersendiri dalam pengolahan dan biaya, selain kebutuhan primer pada jaringan target khusus, yang mungkin memiliki implikasi pada pengambilan partikel.

Tantangan terbesar dalam kemoterapi antineoplastik adalah dalam mencapai lokalisasi selektif obat di lokasi tumor untuk periode waktu yang diinginkan tanpa menyebabkan efek sitotoksik pada organ lain. Pembuluh darah tumor dan hiperpermeabel selektif mempertahankan makromolekul dan pembawa koloid dengan diameter sampai 600 nm. WGA memiliki afinitas pada reseptor EGF yang diekspresikan pada tumor, termasuk di hati, payudara, paru-paru, dan kandung kemih. Dengan demikian, prodrug atau sistem penghantaran obat yang mengandung WGA diharapkan sesuai untuk penargetan obat antikanker. Brannon-Peppas dan Blanchette telah meninjau penerapan NP untuk kemoterapi kanker dengan memanfaatkan konsep peningkatan permeasi dan efek retensi, penghantaran gen, dan menghindari RES.

Sebuah penelitian dilakukan untuk mengembangkan lektin yang difungsionalisasikan pada NP PLGA sebagai pembawa obat bioadhesif terhadap TBC (TB) untuk mengurangi frekuensi dosis obat antitubercular dan dengan demikian meningkatkan kepatuhan pasien dalam kemoterapi TB. Pada pemberian NP berlapis lektin dalam berbagai

ukuran dari 350-400 nm, melalui rute oral/aerosol, adanya obat dalam plasma diamati selama 6-7 hari untuk rifampisin dan 13-14 hari untuk isoniazid dan pirazinamid. Namun, setelah pemberian oral atau aerosol dari partikel tidak dilapisi, rifampisin terdeteksi dalam plasma selama 4-6 hari, sedangkan isoniazid dan pirazinamid terdeteksi selama 8-9 hari. Ketiga obat tersedia dalam paru-paru, hati, dan limpa selama 15 hari. Pemberian NP berlapis WGA menyebabkan peningkatan yang signifikan terhadap bioavailabilitas relatif obat-obatan antitubercular.

Polimer kationik terikat dengan DNA bermuatan negatif untuk memberikan bahan obat secara langsung di dalam sel. NP heksilsianoakrilat digunakan sebagai pembawa obat azidothymidine (AZT) untuk mengetahui sasaran spesifik obat antiretroviral pada sel retikuloendotelial dengan rute pemberian secara oral. Peningkatan bioavailabilitas dan durasi yang lebih lama diamati pada tempat yang berisi makrofag berlimpah, yaitu, dalam darah, otak, dan organ RES. Hal ini memungkinkan pengurangan dosis, dan karenanya penurunan toksisitas sistemik. Sistem penghantaran ini dapat diterapkan untuk obat lain yang tidak melewati penghalang darah-otak. Suatu bahan kimia baru CGP 70726, inhibitor protease HIV-1 yang memiliki kelarutan yang sangat buruk dalam air, telah dimasukkan ke dalam NP yang terbuat dari poli (asam metakrilat-co-ethylakrilat) kopolimer Eudragit L100-55 dan pemberian dispersi NP cair secara oral pada hewan coba anjing untuk penghantaran obat yang sensitif terhadap pH.

Pengurangan ukuran partikel dari 20-30 mm sampai 270 nm dapat mengurangi iritasi lambung setelah pemberian naproxen secara per oral, obat anti-inflamasi nonsteroid. Pengurangan ukuran juga menghasilkan peningkatan empat kali lipat dalam tingkat penyerapan karena adanya peningkatan luas permukaan yang tersedia untuk proses

disolusi (89). Dendrimer peptida lipid dengan ukuran 2,5 nm (NP) yang diberikan secara oral pada tikus betina *Sprague Dawley* untuk mengukurnilai penyerapan oral. Meskipun dendrimer diserap dalam usus, memiliki penyerapan lebih rendah dari yang telah dilaporkan pada NP polystyrene dengan ukuran 50-3000 nm menyatakan bahwa ukuran bukanlah satu-satunya dan yang paling penting dalam menentukan serapan partikel. Tabel 12 merangkum beberapa contoh NP yang dikembangkan untuk penghantaran NP secara oral.

Tabel 12. Contoh pengembangan nanopartikel dengan rute pemberian secara oral

NP matrix	Drug
Polystyrene	Trinitrobenzenesulfonic acid
Chitosan	Insulin
Fumaric acid and sebacic acid copolymer	Dicumarol
Stearic acid	Cyclosporin A
$\beta$ -cyclodextrin, Poly (alkylcyanoacrylate)	Saquinavir
Polyvinylpyrrolidone	Danazol
Polystyrene	Fluorescein (marker)
PLGA and polystyrene	Uptake studies in excised intestine
<i>N</i> -Isopropylacrylamide, <i>tert</i> -butyl methacrylate	sCT
Polylysine dendrimer	None
Poly(methacrylic acid-co-ethacrylate) (Eudragit L100-55)	CGP 70726
<i>n</i> -hexylcyanoacrylate	AZT
Commercial YG (Polysciences)	Vitamin B <sub>12</sub> derivatized (Caco-2 uptake studies)
PLGA, polymethylmethacrylate	Enalaprilat
Polymethylmethacrylate	None (radioactively labeled)
PLA, PLGA, and poly(fumaric-co-sebacic) anhydride	Insulin

## *Nanopartikel untuk Penghantaran pada Otak*

Beberapa kemungkinan yang dapat menjelaskan mekanisme pemberian obat melintasi BBB dengan menggunakan NP:

1. Mekanisme toksisitas umum yang melibatkan pembukaan dari BBB karena adanya surfaktan dan/ atau efek NP ditandai dengan meningkatnya permeabilitas membran sel endotel dan/ atau pembukaan *tight junction* antara sel-sel endotel. NP dan/ atau obat kemudian bisa terserap melalui BBB.
2. Peningkatan retensi NP dalam pembuluh darah kapiler otak karena adanya adhesi ke dinding kapiler. Hal ini bisa membuat gradien konsentrasi yang lebih tinggi dan akan meningkatkan transportasi ke otak.
3. Endositosis NP oleh sel-sel endotel yang diikuti dengan pelepasan obat dalam sel-sel dan penghantaran ke otak.
4. Transistosis dari NP yang terikat dengan obat melalui lapisan sel endotel.
5. Interaksi NP dengan membran sel endotel di pembuluh otak. Hal ini bisa menyebabkan perubahan dalam viskositas/fluiditas membran sel sehingga menghambat sistem efluks, seperti P-gp, dan memfasilitasi penyerapan otak terhadap obat yang tergantung P-gp.

Mekanisme ini bisa juga saling bekerjasama. Diantara mekanisme ini, mekanisme 1 (pembukaan BBB) tidak mungkin untuk digunakan pada pemberian obat dimediasi NP pada otak. Sejumlah fakta memberikan bukti bahwa penyerapan oleh otak terhadap NP poli(butylsianoakrilat) (PBCA) dilapisi Ps 80 tidak terkait dengan pembukaan BBB karena efek toksik.

Pertama, sejumlah studi independen terhadap hewan yang sehat menggunakan NP PBCA dilapisi Ps 80 yang mengandung obat dengan larutan surfaktan sebagai kontrol.

Persiapan ini tidak efektif dalam hal baik peningkatan konsentrasi otak ataupun efek farmakologis. Hasil ini menunjukkan bahwa dosis/konsentrasi Ps 80 yang digunakan tidak menginduksi pembukaan BBB.

Kedua, bahwa pembukaan BBB tidak mungkin diinduksi oleh permeabilisasi spesifik yang terkait dengan toksisitas NP PBCA dilapisi dengan Ps 80, seperti yang disarankan oleh Olivier et al. Jika hal ini terjadi, pengikatan obat pada NP tidak akan diperlukan, karena obat tersebut akan memiliki akses difusional bebas ke dalam otak melalui *tight junction* yang terbuka. Dal bebas diinjeksikan pada tikus, 5 atau 30 menit setelah injeksi NP PBCA dilapisi Ps-80 yang tidak bermuatan. Efek antinoseptif pada pengobatan ini diabaikan dan identik dengan larutan Dal atau partikel kosong yang tersalut. Sebaliknya, Dal yang terikat pada NP sebelum pelapisan dengan Ps 80 diuji dan dihitung pengaruhnya secara statistik, dan hasilnya menunjukkan bahwa pengikatan Dal ke NP merupakan prasyarat untuk penghantaran ke otak. Pengamatan ini berhubungan dengan hasil studi sebelumnya yang dilakukan oleh Alyautdin et al. dan Olivier et al.

Sistem penghantaran obat berbasis NP merupakan perspektif baru dan menarik diantara berbagai strategi lain untuk menargetkan obat pada Sistem Saraf Pusat (SSP) dan membuka peluang untuk kemoterapi noninvasif pada gangguan SSP.

Mekanisme transportasi obat ke otak oleh sarana NP saat ini belum sepenuhnya dijelaskan. Ada sejumlah proses yang dapat terlibat dalam fenomena ini; hal ini dapat berjalan secara paralel atau mungkin saling bekerjasama. Data yang tersedia menunjukkan bahwa mekanisme cenderung tergantung pada parameter fisikokimia sistem pengantar (seperti ukuran, muatan, dan hidrofobik/hidrofilik) dan bahan kimia modifikasi-permukaan. Oleh karena itu,



kemungkinan bahwa partikel yang berbeda memungkinkan penghantaran obat dengan jalur yang berbeda pula. Penyerapan endositik partikel oleh sel endotel mikrovessel otak jelas memainkan peranan penting padasebagian besar jenis pembawa. Pada sisi lain, hubungan konsentrasi plasma dan otak yang diamati oleh sejumlah penulis menunjukkan bahwa transportasi obat ke otak dapat ditingkatkan dengan NP dan dapat tergantung pada parameter farmakokinetik yang mengatur gradien konsentrasi obat pada otak.

Jelaslah bahwa sistem penghantaran obat yang ideal yang mampu melintasi BBB harus menggabungkan sirkulasi yang cukup dan karakteristik pelepasan obat dengan kemampuan interaksi dengan sel/partikel. Beragamnya target dalam SSP memungkinkan penggunaan berbagai pembawa koloid. Dan diharapkan bahwa penelitian di masa yang akan datang, berkonsentrasi pada pengembangan sistem penghantaran vektor untuk menggabungkan keuntungan dari pembawa koloid, seperti muatan obat yang besar, dengan penargetan aktif. Dalam hal ini, hasil yang diperoleh dengan NP terkonjugasi dengan permukaan ligan, seperti tiamin, insulin, transferin, atau antitransferrin reseptor antibodi monoklonal, sangat memuaskan.

Pemahaman kita tentang BBB telah maju dengan pesat dan sangat kompleks serta berinteraksi reaktif antarmuka dengan berbagai faktor melalui darah, yang memodulasi fungsinya. Peningkatan pengetahuan ini diharapkan dapat menggerakkan pengembangan obat menjadi lebih rasional. Secara keseluruhan, desain formulasi untuk penghantaran obat pada SSP untuk obat-obat dengan bobot molekul rendah dan biomakromolekul menuntut pemahaman yang mendalam dan pertimbangan cermat terhadap reseptor obat dan tempat kerja, serta proses perjalanan obat pada sel target dan intraselulernya, seperti jalur endositik, dan mekanisme transportasi lainnya yang mengatur akumulasi dan eliminasi

obat dalam otak. Selain itu, harus dapat memilih dengan cermat dan memadai untuk evaluasi dan prediksi farmakologis secara *in vivo* dan *in vitro*. Kegiatan seperti ini tidak dapat diabaikan. Akhirnya, keberhasilan teknologi ini akan tergantung pada isu-isu toksikologi yang masih sedikit dibahas sejauh ini.

### *Nanopartikel untuk Penghantaran Obat pada Mata*

Salah satu alasan utama dilakukannya penelitian dalam pengembangan sistem selain penghantaran larutan obat tetes mata adalah merupakan kebutuhan untuk mengurangi frekuensi dosis obat dengan memperpanjang efek, terutama untuk mengobati gangguan mata kronis. Hal ini dapat dicapai dengan pemberian obat berkelanjutan atau dengan memberikan pemberian dosis yang lebih besar. Karena keterbatasan larutantopikal dalam memberikan fraksi dosis tinggi ke segmen anterior jaringan dan terbatasnya waktu tinggal obat, maka pendekatan dalam sistem penghantaran obat secara berkelanjutan telah banyak diteliti. Seperti pendekatan dengan menggunakan obat yang lebih baik daripada pemberian obat bolus. Dibandingkan dengan bentuk larutan obat, pelepasan lebih lambat dapat diperoleh dalam bentuk suspensi obat. Sistem penghantaran baru seperti sistem nano-dan micropartikel dengan sifat permukaan yang cocok memberikan sarana baru dalam mempertahankan dan memperpanjang waktu penghantaran obat. Sistem nanopartikel *microand* telah diuji untuk mempertahankan penghantaran obat pada mata dengan rute pemberian topikal dan injeksi. Mikropartikel, karena luas permukaannya yang lebih rendah, rasio volume berpotensi dapat memperpanjang pelepasan obat yang lebih baik dibandingkan dengan nanopartikel.

### **Nanopartikel untuk Penggunaan Topikal**

Nanopartikel dapat diberikan melalui rute topikal dalam bentuk tetes. Dosis berulang noninvasif adalah mungkin dalam hal ini. Seperti dijelaskan sebelumnya, waktu tinggal larutan obat oftalmik dalam air mata dan kornea hanya beberapa menit dan karenanya kadar yang efektif dalam jaringan okular tidak dapat dipertahankan untuk waktu yang lama. Oleh karena itu, tujuan diterapkannya nanopartikel topikal adalah terutama untuk mempertahankan kadar obat dalam jaringan anterior selama beberapa jam. Waktu tinggal ini dapat ditingkatkan dengan meningkatkan viskositas formula. Atau, nanopartikel bisa disalut atau dibuat dengan polimer mukoadhesif atau bioadhesive yang dapat berinteraksi dengan mukus prekornea atau sel untuk meningkatkan waktu tinggal dan juga durasi kerja obat.

Sistem nanopartikel dengan efek diperpanjang, pertama kali digunakan pada pilokarpin sebagai model obat. Partikel-partikel diformulasikan menggunakan selulosa asetat ftalat (CAP) sebagai polimer. Dibandingkan dengan bentuk sediaan cair, suspensi nanopartikel CAP dapat meningkatkan AUC obat sebesar 50% dalam aqueous humor dan waktu miosis 4 sampai 10 jam. Peningkatan pada AUC adalah karena adanya penurunan laju eliminasi obat dalam nanopartikel CAP. CAP larut pada air mata pH 7,2, membentuk larutan polimer kental saat formula (yang memiliki pH 4,5) diberikan secara topikal. Demikian pula, dibandingkan dengan bentuk sediaan cair, nanopartikel PBCA mengandung pilokarpin meningkatkan waktu miosis dari 3 sampai 4 jam dan memperpanjang efek penurunan IOP dari 4 sampai >9 jam. Sistem koloid polialkil sianoakrilat dikeluarkan dari air mata dengan waktu tinggal 15-20 menit, yang secara signifikan lebih tinggi dari waktu tinggal tetes mata (5-10 menit). Peningkatan retensi bisa disebabkan

karena sifat mukoadhesif dari poli (alkil sianoakrilat) (PACA) yang mengarah pada pengikatan partikel-partikel secara langsung pada kornea dan konjungtiva. Kitosan suatu polimer mukoadhesif dapat digunakan untuk melapisi nanopartikel yang mengandung obat untuk memperpanjang waktu kontak sediaan dengan permukaan mata dan untuk meningkatkan penyerapan partikel oleh jaringan okular. Pemanfaatan kitosan sebagai polimer pengenkapsulasi menghasilkan peningkatan kadar siklosporin A dua sampai enam kali lipat dalam kornea dan konjungtiva bila dibandingkan dengan suspensi siklosporin A. Kadar siklosporin A dalam konjungtiva dan kornea bersifat subterapeutik pada akhir 24 dan 48 jam setelah pemberian suspensi siklosporin A, namun bersifat terapi dengan menggunakan nanopartikel kitosan. Tidak ada perbedaan kadar yang diamati pada kornea dan konjungtiva ketika suspensi siklosporin A dibandingkan dengan suspensi siklosporin A dalam larutan kitosan.

Untuk memahami pengaruh muatan positif kitosan pada nanopartikel terhadap penghantaran obat pada mata. Telah dilakukan uji efek nanopartikel indometasin tersalut PECL dengan muatan positif poli (L-lysine) atau kitosan. Nilai-nilai AUC menjadi empat kali lebih besar dengan menggunakan sistem nanopartikel dibandingkan dengan larutan indometasin. Nanopartikel tersalut kitosan memiliki AUC delapan kali lebih tinggi dibandingkan dengan larutan indometasin. Pada saat membandingkan nanopartikel indometasin tersalut PECL dengan nanopartikel tersalut poli (L-lisin) atau tersalut kitosan. Diamati bahwa AUC di kornea atau aqueous humor tidak berbeda antara nanopartikel yang tidak disalut dan tersalut poli (L-lisin). Namun, memiliki AUC dua kali lipat yang sama dengan nanopartikel tersalut kitosan. Banyak penulis menyarankan bahwa tingkat yang lebih tinggi pada nanopartikel tersalut kitosan adalah karena

sifat mukoadhesif kitosan baik nanopartikel tersalut kitosan maupun tersalut poli (L-lisin) sama-sama memiliki muatan permukaan positif. Efek ini mungkin disebabkan karena penyerapan partikel yang sempurna oleh kornea serta kemungkinan pembukaan *tight junction* oleh kitosan di epitel kornea.

### **Nanopartikel Intravitreal**

penghantaran obat berkelanjutan/peningkatan penyerapan oleh sel-sel telah menjadi sasaran utama untuk investigasi dalam penggunaan nanopartikel intravitreal. El-Samaly et al. telah memanfaatkan nanopartikel poli (etil sianoakrilat) (PECA) asiklovir dan gansiklovir untuk penghantaran secara berkelanjutan ke retina setelah pemberian intravitreal pada kelinci. Konsentrasi obat pada jaringan secara signifikan lebih tinggi pada retina dengan menggunakan nanopartikel bila dibandingkan dengan larutan obat. Nanopartikel juga memberikan konsentrasi terapi efektif gansiklovir untuk jangka waktu lebih dari 10 hari. Dibandingkan dengan bentuk sediaan cair, formulasi Nanosfer menyebabkan konsentrasi plasma gansiklovir yang lebih rendah. Sifat khusus yang dimiliki oleh nanopartikel digunakan pada rute intravitreal untuk penghantaran makromolekul seperti DNA. Baru-baru ini studi yang dilakukan oleh Bejjani et al. telah mengevaluasi penggunaan nanopartikel untuk transfeksi gen dari RPE secara *in vivo*. Para peneliti menggunakan nanopartikel PLGA untuk mengenkapsulasi DNA yang digunakan untuk fluoresensi protein nuklir merah. Ekspresi gen sebagian kecil ditemukan di lapisan retina dalam dan sebagian besar terlokalisir ke RPE. Ekspresi gen protein berfluoresensi merah berlanjut terus menerus selama 14 hari. Ekspresi gen yang terlokalisir pada RPE sesuai dengan penelitian sebelumnya terhadap pelepasan nanopartikel dari vitreous. Tidak ada toksisitas

yang teramati dengan sistem partikulat. Penghantaran berkelanjutan menggunakan partikel intravitreal diteliti secara intens dengan melakukan uji praklinis dan klinis.

Keamanan dan toleransi dari sistem nanopartikulat sebagian besar tergantung pada jenis polimer yang digunakan dalam memformulasi sistem. Dengan demikian, hanya bahan polimer yang diketahui dapat terurai, serta bahan yang relatif tidak beracun harus dipertimbangkan dalam pembuatan nanopartikel terapeutik. Selain polimer, keamanan dan toleransi akan tergantung pada obat yang digunakan dan juga beberapa karakteristik fisikokimia dari nanopartikel termasuk ukuran, muatan permukaan, dan sifat hidrofilik/lipofilik. Formulasi nanopartikel menggunakan beberapa polimer melibatkan penggunaan pelarut organik untuk melarutkan polimer. Sisa pelarut organik dalam partikel juga dapat menyebabkan beberapa efek toksik dan mengurangi toleransi.

### *Sistem Penghantaran Obat Nanopartikel DNA*

Terapi gen melibatkan pengenalan DNA atau asam ribonukleat (RNA) ke dalam sel target baik untuk mengekspresikan atau menekan biosintesis protein. Kemampuan untuk memanipulasi ekspresi protein pada manusia bisa memberikan obat atau pengobatan untuk banyak penyakit yang saat ini tidak dapat diobati dengan terapi obat konvensional. Terapi ini digunakan untuk mengobati penyakit turunan, seperti fibrosis sistik dan hemofilia, karena dasar genetik dari penyakit ini telah diketahui. Secara prinsip, penggantian gen tunggal yang rusak pada sel secara permanen bisa menghentikan gejala. Terapi gen juga mungkin memiliki dampak yang unik terhadap penyakit tertentu seperti kanker dan AIDS berdasarkan kemampuan untuk menggunakan genetika sel yang terkena penyakit untuk mengatasi kerusakannya

sendiri. Keberhasilan terapi gen sangat tergantung pada pengembangan sistem penghantaran yang efisien untuk DNA.

Ketika dikomplekskan dengan polkation, DNA plasmid mengalami perubahan konformasi dari ukuran hidrodinamik 200-300 nm menjadi partikel dengan ukuran kurang dari 100 nm (Gambar 24). Dengan demikian, DNA terkondensasi hanya menempati  $10^{-3}$  -  $10^{-4}$  dari volume DNA plasmid. Fokus pada konformasi DNA mungkin dapat memperdalam pemahaman tentang kondensasi DNA.

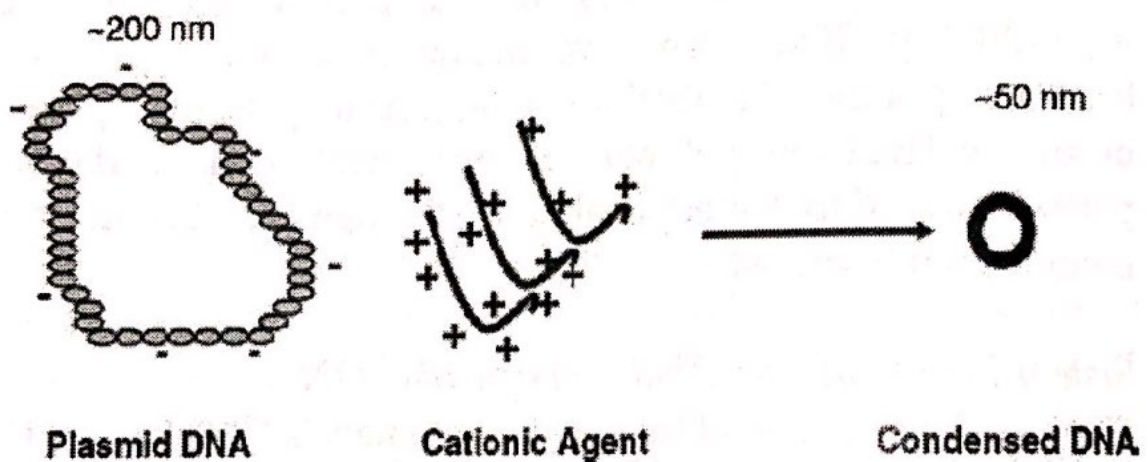

Gambar 24. Proses kondensasi DNA

DNA plasmid memiliki struktur kimia yang sangat teratur. Volume yang ditempati oleh kumparan DNA acak tergantung pada berat molekul, ukuran, dan panjang persistennya. Fleksibilitas DNA ditandai dengan panjang persisten dan jarak antara ujung-ujungnya. Panjang persisten DNA memiliki dua komponen: kontribusi elektrostatik karena tolakan antara dua benang dan kekakuan intrinsik dari heliks bermuatan. Investigasi mekanistik menyimpulkan bahwa polimer polikationik menyebabkan kondensasi DNA

melalui sejumlah cara seperti lipatan terlokalisir atau distorsi DNA dan menurunkan muatan total pada DNA.

Meskipun beberapa studi telah membahas masalah ini, juga dicatat bahwa ukuran dan polidispersitas DNA nanopartikel sangat tergantung pada ukuran polimer yang digunakan. Sebagai contoh, peptida polylysine sangat pendek (8-13 residu) mampu mengikat dengan lemah dan mengkondensasi plasmid DNA, tetapi ukuran partikel yang dihasilkan adalah >300-3000 nm. Meningkatkan panjang peptida polylysine sampai 18 atau lebih besar mengarah pada kondensasi DNA plasmid yang maksimal untuk partikel dengan diameter <100 nm. Sebaliknya, seperti yang dibahas di atas, penurunan ukuran plasmid DNA bahkan oleh sonikasi membentuk oligonukleotida pendek (dp 100 atau kurang) masih menghasilkan pembentukan kondensat DNA dengan ukuran <100 nm.

Tingkat dan luasnya pembersihan vektor gen dari sirkulasi sistemik akan sangat mengganggu efisiensi pengiriman gen secara *in vivo*. Setelah dosis intravena (iv), nanopartikel DNA (tidak dimodifikasi) dengan cepat dibersihkan dari peredaran oleh sistem retikuloendotelial (RES). Retikuloendotelial RES (sistem fagosit mononuklear) adalah sel fagosit yang berfungsi sebagai mekanisme pembuangan tubuh untuk partikel asing dan makromolekul. Sel-sel ini ditemukan di seluruh tubuh baik terdapat bebas dalam sirkulasi darah atau di lokasi tetap seperti hati (sel Kupffer), limpa, dan sumsum tulang. Oleh karena itu, tempat utama biodistribusi adalah hati dan limpa. Dalam hati, sel Kupffer sebagian besar bertanggung jawab untuk menangkap nanopartikel DNA yang beredar. Tingkat dan luasnya serapan RES mungkin dipengaruhi oleh ukuran partikel, hidrofobik, dan muatan. Dengan meningkatnya diameter ukuran partikel yaitu lebih besar dari 200 nm, biodistribusi ke



limpa menjadi cukup dan bahkan bisa menjadi tempat utama biodistribusi nanopartikel DNA.

Berlanjutnya minat dalam mengembangkan partikel DNA sebagai bahan penghantar gen nonviral untuk digunakan pada manusia telah mendorong para ilmuwan untuk semakin menyelidiki polimer yang mampu melakukan transfeksi secara *in vitro* meskipun tidak ada korelasi langsung dengan kemampuannya secara *in vivo*. Satu-satunya kriteria umum yang muncul adalah bahwa nanopartikel DNA tetap kecil, diameter kurang dari 100 nm. Meskipun muatan kation nanopartikel DNA memfasilitasinya untuk terikat pada permukaan sel dan internalisasi secara *in vitro*, tapi juga bertanggung jawab untuk terikat secara spesifik dan menyimpang dari biodistribusi *in vivo*.

Kemudahan penyiapan dan sifat fisik nanopartikel DNA yang cukup stabil bila dibuat baru, mendukung penggunaan mereka sebagai bahan transfer gen nonviral yang memediasi tingkat ekspresi gen dalam kultur sel. Namun, sebagai sistem penghantaran obat untuk dosis i.v. pada hewan, ketidakmampuan untuk mengatasi keterbatasan konsentrasi DNA dengan tetap mempertahankan ukuran partikel kecil dan ketiakkemampuan untuk membuat dan menyimpan partikel DNA merupakan hambatan yang nyata dalam penggunaannya.

Namun, mengingat banyaknya pilihan, banyak ilmuwan yang masih percaya bahwa masalah fisik yang berhubungan dengan agregasi dan hambatan biologis yang dapat mengurangi efisiensi transfeksi, harus dipecahkan sejalan dengan waktu. Dengan demikian, partikel DNA yang terdefinisi secara kimia dengan baik akan memediasi penargetan yang cukup dan ekspresi gen akan memiliki peran penting dalam kedokteran molekuler. Pada dekade selanjutnya akan menjadi periode kritis dalam mengejar tujuan tersebut (Gupta, R.B. and Kompella, U.B. 2006).

# BAB VII

## APLIKASI NANOPARTIKEL (1)

### SISTEM PENGHANTARAN OBAT-OBAT HERBAL

#### *Pendahuluan*

Dalam beberapa dekade terakhir, perhatian yang cukup besar telah difokuskan pada pengembangan sistem penghantaran obat baru untuk obat herbal. Pembawa baru idealnya memenuhi dua prasyarat. Pertama, harus memberikan obat pada laju yang sesuai dengan kebutuhan tubuh, selama periode pengobatan. Kedua, harus dapat menghantarkan kandungan aktif obat herbal ke tempat aksinya. Bentuk sediaan konvensional termasuk bentuk sediaan pelepasan diperpanjang (*prolonged release*), tidak satupun dari keduanya yang dapat memenuhi persyaratan tersebut. Dalam penelitian formulasi bahan alam, pengembangan bentuk sediaan nano (nanopartikel polimer dan nanokapsul, liposom, nanopartikel lemak padat (*solid lipid nanoparticle*), fitosom, nanoemulsi, dan lain lain) memiliki beberapa keunggulan sebagai penghantar obat-obat herbal, termasuk diantaranya peningkatan kelarutan dan bioavailabilitas, mengurangi toksisitas, peningkatan aktivitas farmakologi, meningkatkan stabilitas, meningkatkan distribusi jaringan makrofag, penghantaran berkelanjutan/terus-menerus, perlindungan terhadap degradasi secara fisika, kimia, dan lain-lain).

Sistem penghantaran obat baru obat-obat herbal dalam ukuran nano memiliki prospek yang potensial untuk

meningkatkan aktivitas dan mengatasi masalah yang terkait dengan obat-obatan yang berasal dari tanaman. Liposom merupakan penghantar yang bersifat biodegradabel dan pada dasarnya tidak beracun; dapat mengenkapsulasi bahan-bahan baik yang bersifat hidrofilik maupun hidrofobik. Sistem penghantaran obat berbasis liposom memiliki potensi dalam meningkatkan indeks terapi obat-obat antikanker, baik dengan meningkatkan konsentrasi obat pada sel tumor dan/atau dengan mengurangi paparan obat pada jaringan normal. Keuntungan utama dalam penggunaan liposom diantaranya: i) biokompatibilitas yang tinggi, ii) penyiapannya mudah, iii) fleksibilitas kimia yang tinggi sehingga memungkinkan pemuatan senyawa-senyawa yang bersifat hidrofilik, amfifilik, dan lipofilik, dan iv) pengaturan sifat farmakokinetik yang sederhana dengan mengubah komposisi kimia dari komponen lapisannya.

Penghantaran obat-obat untuk sistem retikulum endoplasma (RES) mudah dicapai karena kebanyakan liposom konvensional dapat terperangkap dalam RES. Aplikasi pendekatan baru ini juga dapat digunakan untuk meningkatkan efektivitas formulasi kosmetik herbal pada manusia. Demikian pula sistem vesikular lain seperti nanoemulsi, etosom, dan transferosom memberikan banyak keuntungan sebagai sistem penghantaran obat-obat herbal.

Fitosom juga telah diterapkan pada berbagai ekstrak herbal populer termasuk ginkgo biloba, biji anggur, teh hijau, dan ginseng. Komponen flavonoid dan terpenoid dari ekstrak herbal tersebut dapat terikat langsung pada fosfatidilkolin. Fitosom dibuat dengan mengikatkan masing-masing komponen ekstrak herbal pada fosfatidilkolin, sehingga menghasilkan bentuk sediaan dengan penyerapan yang lebih baik, dan dengan demikian memberikan hasil yang lebih baik dibandingkan ekstrak herbal konvensional. Hasilnya menunjukkan bahwa penyerapan *silybin* dari fitosom *silybin*

adalah sekitar tujuh kali lebih besar dibandingkan dengan penyerapan *silybin* dari ekstrak tanaman asalnya (*milk thistle extract*).

Obat dapat dimasukkan atau dilarutkan dalam nanopartikel dan juga dapat diserap atau ditambahkan pada permukaan. Enkapsulasi obat dalam nanopartikel dapat meningkatkan kelarutan dan farmakokinetika obat, dan dalam beberapa kasus, memungkinkan pengembangan klinis lebih lanjut terhadap kandungan kimia baru yang memiliki keterbatasan akibat sifat farmakokinetikanya yang buruk. Bahan pembawa utama dari nanopartikel adalah polimer biodegradabel sintesis berbobot molekul tinggi dan polimer alam. Bahan pembentuknya biasanya mengandung ester alkil poli- $\alpha$ -sianoakrilat, polivinil alkohol, asam poliaktilik, dan asam poliaktilikglikolat, dan lain-lain. Yang terakhir ini biasanya dibagi menjadi dua kelas: protein (albumin, gelatin dan protein nabati) dan polisakarida (selulosa, pati dan turunannya, alginat, kitin dan kitosan, dan lain-lain).

### *Liposom*

Liposom adalah partikel berbentuk sferis yang mengenkapsulasi fraksi pelarut yang dapat dengan bebas berdifusi ke bagian dalam dari partikel. Liposom dapat memiliki satu, beberapa atau banyak membran konsentris. Liposom terbuat dari lipid polar yang ditandai dengan terdapatnya kelompok lipofilik dan hidrofilik pada molekul yang sama. Pada saat berinteraksi dengan air, lipid polar menyesuaikan diri dan membentuk partikel koloid yang terorganisir sendiri. Penampang liposom (Gambar 25) menggambarkan kepala hidrofilik ampifil yang berorientasi menuju kompartemen air sedangkan ekor lipofilik mengarah jauh dari air menuju pusat vesikel, sehingga membentuk lapisan bilayer. Akibatnya, senyawa larut air terperangkap kompartemen air dan senyawa larut lemak teragregasi di

bagian lemak. Uniknya, liposom dapat mengenkapsulasi baik bahan hidrofilik maupun lipofilik. Liposom biasanya terbentuk dari fosfolipid, telah digunakan untuk mengubah profil farmakokinetik dari tidak hanya obat-obatan tetapi juga jamu, vitamin dan enzim. Karena sifat unik dari liposom inilah sehingga dapat meningkatkan kerja dari produk dengan meningkatkan kelarutan, bioavailabilitas, serapan intraseluler, merubah farmakokinetika dan biodistribusi bahan, serta stabilitas *in vitro* dan *in vivo*. Liposom sebagai sistem penghantaran obat dapat meningkatkan aktivitas terapeutik dan keamanan obat-obatan, terutama dengan cara menghantarkan obat langsung ke tempat kerjanya dan dengan mempertahankan kadar terapeutik obat untuk jangka waktu yang lama (Ajazuddin, 2010).

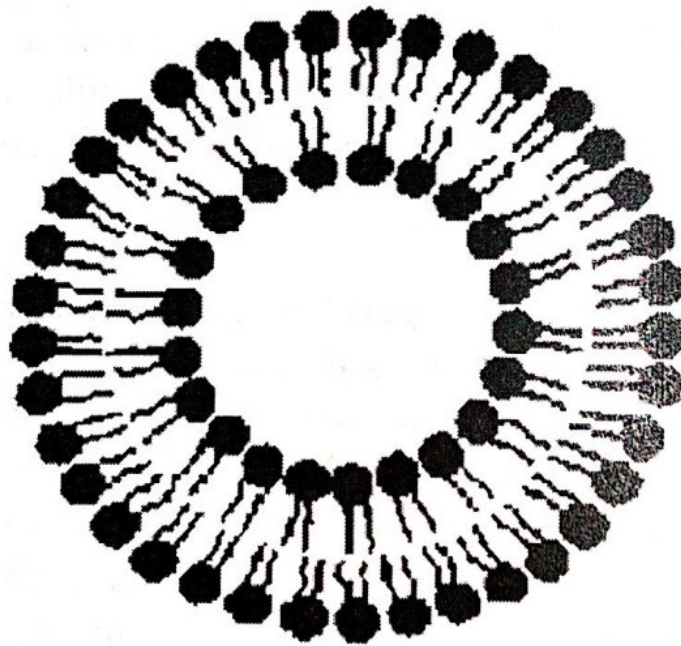

Gambar 25. Penampang dari liposom

Liposom adalah vesikel berbentuk sferis, berupa koloid, dan dapat terurai (biodegradabel) dengan diameter 0,05 - 5  $\mu\text{m}$ , terdiri dari membran bilayer dengan inti berair. Membrane liposom dapat dibuat dari turunan fosfolipid alam

Tabel 12. Formulasi liposom herbal dan aplikasinya

Name of Bioactive Component/ Plant	Application
Essential oil from <i>Atractylodes macrocephala</i> Koidz	Increase in solubility and bioavailability
Essential oil of <i>O. dictamnus</i>	Increase in activity
Extracts of <i>Tripterygium wilfordii</i>	Reduction in side effects
Quercetin	Increase in bioavailability and reduction in side effects
Silymarin extract	Increase in hepatoprotective activity
Essential oil of <i>Artemisia arborescens</i> L.	Increase in stability
Capsaicin	Increase in permeation as prolongation of action
Taxanes	Decrease in toxicity

### Mikrosfer

Mikrosfer adalah partikel berbentuk sferis dengan ukuran biasanya 1-300  $\mu\text{m}$ . Setiap partikel merupakan matriks dari obat yang tersebar di dalam polimer dan obat dilepaskan sebagai proses orde kesatu. Polimer yang digunakan untuk membuat mikrosfer dapat bersifat biodegradabel ataupun non-biodegradabel. Berbagai macam polimer telah digunakan untuk pembuatan pembawa mikropartikel ini diantaranya albumin, gelatin, pati termodifikasi, propilen, dextran, asam polilaktat, dan polilaktida-co-glikolida, dan lain-lain. Pelepasan obat dikontrol oleh kelarutan dan degradasi matriks. Pelepasan ini dipengaruhi oleh ukuran, jenis matriks, konsentrasi polimer, dan lain-lain. Sistem mikropartikel ini juga menguntungkan karena dapat dinerikan secara peroral atau disuntikkan dan disesuaikan dengan profil pelepasan yang diinginkan. Berbagai metode seperti teknik penguapan, teknik pautan silang ionik, telah dilaporkan sebagai teknik pembuatan mukoadhesif, mikrosfer apung (Kanan, K. et al., 2009; Das, M.K. dan Senapati, P.C., 2008).

Beberapa bahan tanaman telah dimikroenkapsulasi untuk berbagai aplikasi. Beberapa diantaranya pembuatan

mikrosfer apung dari *silymarin* sebagai gastroretentif dengan pelepasan obat secara berkelanjutan. Pelepasan obat yang diperpanjang (12 jam) dicapai dengan menggunakan cairan lambung buatan dan menghasilkan peningkatan bioavailabilitas (Garg, R. dan Gupta, G.D., 2010). Mikroenkapsulasi dari minyak turmeric *Zedoary* dalam bentuk mikrosfer melalui metode difusi pelarut-emulsi telah digunakan untuk meningkatkan bioavailabilitas dan pelepasan berkelanjutan (You, J. et al., 2006). Mikrosfer dari turmeric oleoresin dibuat dengan emulsifikasi menggunakan teknik *spray drying*. Produk emulsi yang stabil melindungi resin dari degradasi akibat cahaya, oksigen, panas, dan kondisi alkali dan menunjukkan adanya peningkatan efek terapeutik (Kshirsagar, A.C. et al., 2009). Enkapsulasi ekstrak dari herbal *Piper sarmentosum* telah dilakukan dengan absorpsi menggunakan matriks kalsium alginat dan menunjukkan bahwa tidak ada pengaruh metode enkapsulasi terhadap efisiensi enkapsulasi sehingga proses ini dapat digunakan pada skala industri untuk enkapsulasi ekstrak herbal (Chan, E.S. et al., 2010). Penghantaran mikrosfer rutin pada tempat kerjanya (rutin-alginat-kitosan) telah dilakukan melalui penargetan daerah kardiovaskular dan serebrovaskular (Xiao, L. et al., 2008). Mikrosfer selulosa teroksidasi yang mengandung *Camptothecin* telah dibuat dengan menggunakan proses *spray drying*, mikrosfer selulosa teroksidasi telah sukses digunakan meningkatkan kelarutan dan sitotoksitas dari *Camptothecin* (Chao, P. et al., 2010).

Tabel 13. Formulasi mikrosfer herbal dan aplikasinya

Name of Bioactive component/ Plant	Application
Silymarin	Sustained release
Zedoary turmeric oil	Increase in bioavailability as well sustained release occurs
Extract of <i>Piper sarmentosum</i>	Used for industrial scale
Rutin	Specific delivery to cardiovascular and cerebrovascular region
Camptothecin	Significant decrease in dose

### Nanopartikel

Nanopartikel adalah partikel submikron dengan ukuran antara 10 sampai 1000 nm. Keuntungan utama dari nanopartikel adalah stabilitas dan penyimpanan dalam jangka panjang. Ukuran partikel dan karakteristik permukaan dari nanopartikel dapat dengan mudah dimodifikasi untuk penghantaran obat yang terkontrol dan pada targetnya. Ukuran nano menyebabkan meningkatnya kelarutan bahan, menurunkan dosis melalui peningkatan penyerapan bahan aktif. Nanopartikel adalah sistem penghantaran yang efisien untuk obat-obat hidrofilik dan hidrofobik (Mohanraj et al., 2006; Gupta, V.K. et al., 2010). Beberapa contoh sistem penghantaran obat nanopartikel dengan menggunakan bahan herbal diantaranya penghantaran terkontrol dan berkelanjutan dari nanopartikel *paclitaxel* telah diamati melalui penurunan efek toksik (Trickler, W.J. et al., 2008). Kurkumin yang diperoleh dari rimpang kunyit (*Curcuma longa*) memiliki aktivitas antikanker tetapi terbatas karena memiliki kelarutan dalam air yang rendah sehingga menyebabkan bioavailabilitasnya juga menjadi rendah. Nanopartikel yang mengandung kurkumin



telah dibuat dengan menggunakan campuran silang dan acak dari kopolimer *Nisopropylacrylamide* (NIPAAAM) dengan *N-vinyl-2-pyrrolidone* (VP) dan *polyethylene glycol monoacrylate* (PEG-A). studi pelepasan secara *in vitro* menunjukkan 40% pelepasan kurkumin selama 24 jam dalam larutan dapar fosfat pada pH fisiologis dan tidak ada toksisitas pada jaringan yang terkait. Dispersi nanokurkumin dalam media berair membuktikan potensinya sebagai pembawa untuk pengobatan kanker dibandingkan dengan obat bebasnya (Bisht, S. et al., 2007). *Cuscuta chinensis* adalah obat Cina yang mengandung flavonoid dan lignin sebagai bahan aktifnya, digunakan untuk pemeliharaan hati dan ginjal. Kelarutan dalam air yang rendah dari bahan aktif ini menyebabkan absorpsi yang rendah jika diberikan secara per oral. Nanopartikel *C. chinensis* dibuat dengan menggunakan metode nanosuspensi dan dibandingkan dengan ekstrak etanol *C. chinensis* dengan efek hepatoprotektif dan antioksidan melalui rute oral. Dosis oral *C. chinensis* adalah 25 dan 50 mg/kg menunjukkan aktivitas hepatoprotektif yang hampir sama dengan ekstrak *C. chinensis* dengan dosis 125 dan 250 mg/kg, didapatkan penurunan lima kali lipat dengan menggunakan nanopartikel *C. chinensis* (Yen, F.L. et al., 2008). Triptolida dikenal dengan aktivitas antiinflamasi, immunosupresif, antifertilitas, dan antineoplastik. Kelarutan obat ini dalam air juga rendah dan menunjukkan beberapa efek toksik yang tidak diinginkan. Nanopartikel dan mikroemulsi yang mengandung triptolida dengan aktivitas antiinflamasi telah dibuat dan dievaluasi. Formulasi nanopartikel lipid-padat (SLN) menunjukkan aktivitas antiinflamasi yang lebih besar dibandingkan dengan mikroemulsi ketika dievaluasi pada kaki tikus yang dibuat edema (Mei, Z. et al., 2003). Nanokapsul dari minyak kunyit *Zedoary* telah digunakan untuk menghasilkan peningkatan efek hepatoprotektif dan antikanker yang ditunjukkan oleh

adanya peningkatan stabilitas dan muatan obat (Lertsutthiwong, P. et al., 2008). Nanopartikel kuersetin dibuat dengan teknik presipitasi. Peningkatan aktivitas antioksidan dicapai dengan cara meningkatkan karakteristik pelepasan obat (pelepasan obat menjadi 74 kali lebih tinggi) (Tzu-Hui, W. et al., 2008). Nanopartikel *Taxol* dibuat dengan metode penguapan pelarut emulsi dan peningkatan bioavailabilitas dan pelepasan obat berkelanjutan diamati ketika dibuat dalam bentuk nanopartikel (Fu, R.Q. et al., 2006). Nanopartikel lemak padat dari *Silibinin* dibuat dengan menggunakan metode *hand shaking*. Nanopartikel lemak padat menunjukkan efek hepatoprotektif serta peningkatan bioavailabilitas karena adanya peningkatan waktu sirkulasi dan kelarutan dari *Silibinin* (Zhang, J. et al., 2007). Pembuatan paklitaxel dan doxorubisin ke dalam nanopartikel menggunakan surfaktan brij 78 menyebabkan penghambatan resistensi obat yang dimediasi p-gp sehingga meningkatkan aktivitas antikanker dari obat (Dong, X. et al., 2009).

Tabel 14. Nanopartikel yang mengandung obat herbal dan aplikasinya

Name of Bioactive component/ Plant	Application
Paclitaxel	Reduction in side effects
Curcumin	Increase in solubility
<i>Cuscuta chinensis</i>	Increase in solubility
Triptolide	Increase in solubility
Zedoary turmeric oil	Increased stability and drug loading
Quercetin	Increased drug release and antioxidant effect.
Taxol	Sustained release
Silybinin	Increase in circulation time
Paclitaxel and Doxorubicin	Inhibition of resistance

### *Fitosom*

Sebagian besar komponen aktif biologi dari obat-obat herbal bersifat larut air seperti flavonoid, terpenoid, dan lain-lain. Namun, sulit untuk diabsorpsi karena rentang ukuran molekulnya yang besar (terbatas/tidak ada difusi pasif) atau karena kurangnya permeabilitas melalui membran lipid sehingga menghasilkan bioavailabilitas yang rendah. Beberapa komponen dalam ekstrak herbal didapatkan rusak dalam lingkungan lambung, menyebabkan bioavailabilitas yang rendah sehingga membatasi penggunaan klinis dari ekstrak tumbuhan. Kompleksasi dengan nutrisi untuk penggunaan klinis seperti fosfolipid substansial dapat meningkatkan bioavailabilitas komponen bahan aktif. Komponen larut air ini dapat diubah menjadi kompleks lipid yang sesuai dengan menggunakan fosfolipid dari kedelai, terutama fosfatidilkolin. Inilah yang disebut sebagai fitosom dan dapat dengan mudah melintasi membrane lipid (Chauhan, N.N. et al., 2009). Fitosom menyebabkan meningkatnya kelarutan obat yang memiliki kelarutan yang rendah dalam lipid dan peningkatan bioavailabilitas tersebut disebabkan karena meningkatnya penyerapan dalam saluran pencernaan. Beberapa metode telah digunakan untuk membuat fitosom. Dalam fitosom, kompleksasi fosfolipid dan komponen aktif tanaman yang larut air melibatkan pembentukan ikatan kimia dan hal inilah yang membuatnya lebih stabil. Pada liposom tidak terbentuk ikatan kimia, molekul fosfatidilkolin hanya mengelilingi komponen larut air. Fosfolipid juga digunakan untuk membantu sistem pencernaan secara alami dan sebagai pembawa nutrisi larut air dan larut lemak (Kidd, P. et al., 2005; Bombardelli, E. et al., 2005). Untuk memperbaiki karakteristik penyerapan, fitosom lebih tersedia secara hayati dibandingkan ekstrak herbal konvensional. Beberapa formula fitosom telah dilaporkan sebagai sistem pembawa untuk obat-obat yang memiliki

kelarutan yang rendah dalam lemak, seperti ekstrak ginkgo biloba, biji anggur, teh hijau, dan ginseng.

Tabel 15. Produk fitosom herbal

Phytosomes	Source	Use
Silybin Phytosomes	Silybin flavonoids from <i>Silybum marianum</i>	Hepatoprotective, antioxidant for liver
Ginkgo Phytosomes	Ginkgo flavonoids from <i>Ginkgo biloba</i>	Protects brain and vascular linings.
Ginseng Phytosomes	Ginsenosides from <i>Panax ginseng</i>	Nutraceutical and immunomodulator
Green Tea Phytosomes	Epigallocatechin from <i>Thea sinensis</i>	Anti cancer, Nutraceutical
Grape Seed Phytosomes	Procyanidins from <i>Vitis vinifera</i>	Nutraceutical, systemic antioxidant, cardio protective.
Olive oil phytosomes	Polyphenols from <i>Olea europaea</i> oil	Antioxidant, anti-inflammatory

### Transferosome

Transferosom adalah vesikel fosfolipid yang berfungsi sebagai pembawa yang potensial untuk penghantaran obat-obat secara transdermal, untuk mengatasi sulitnya penetrasi melalui stratum korneum, dan dapat dengan mudah menembus pori-pori intraseluler kulit karena sifat fleksibilitasnya. Transferosom dibuat dengan menggunakan fosfolipid (bertindak sebagai vesikel pembentuk material), surfaktan (pemberi fleksibilitas), alkohol (pelarut), dan pendapar (sebagai media hidrasi).

Transferosom *capsaicin* dibuat dengan teknik dispersi tekanan tinggi dan diperoleh bahwa transferosom *capsaicin* menghasilkan penyerapan topikal yang lebih baik dibandingkan dengan obat murninya (Xiao, Y. L. et al., 2006). Kurkumin digunakan sebagai obat anti inflamasi yang kuat, tetapi memiliki bioavailabilitas yang rendah bila diberikan secara per oral karena penyerapannya yang rendah di dalam saluran pencernaan. Telah dibuat gel transferosom yang

mengandung kurkumin dan pengamatan peningkatan permeasinya melalui kulit dibandingkan dengan gel biasa, sehingga transferosom dapat digunakan sebagai pembawa yang potensial untuk penghantaran secara transdermal untuk kurkumin (Patel, R. et al., 2009). Transferosom dari vinkristin sulfat dibuat dengan menggunakan lesitin dan natrium deoksikolat dengan perbandingan 70/20 (Lu, Y. et al., 2005). Pengujian secara *in vitro* menunjukkan penetrasi order nol melalui kulit. Transferosom kolkisin dibuat dengan metode *hand shaking*. Pembuatan kolkisin dalam bentuk transferosom mencegah efek samping pada saluran cerna akibat pemberian secara per oral dan dapat diberikan secara lokal, pelepasan berkelanjutan dan penghantaran ke tempat kerja yang spesifik (Singh, P.H. et al., 2009).

### *Etosom*

Etosom adalah vesikel yang terdiri dari fosfolipid dan etanol konsentrasi tinggi. Etanol konsentrasi tinggi di dalam vesikel menyebabkan peningkatan permeabilitas melalui kulit dengan cara fluidisasi daerah lipid kulit. Pembawa-pembawa ini mampu berpenetrasi ke lapisan kulit yang lebih dalam untuk meningkatkan penghantaran obat ke bagian kulit yang lebih dalam dan bahkan ke dalam sirkulasi darah. Keunggulan tersebut membuat etosom mampu menjadi pembawa yang efisien untuk rute topikal maupun transdermal. Etosom dapat diformulasi dengan metode panas maupun dingin dan dapat digunakan untuk obat-obat yang bersifat lipofilik maupun hidrofilik. Etosom telah dilaporkan sebagai penghantar transdermal untuk obat hidrofilik dan impermeable seperti minoksidil, testosteron, basitrasin, dan *cannabidol* (Gangwar, S. et al., 2010). Suspensi etosom dari ammonium *glycyrrhizinate* dibuat untuk pemberian melalui dermal dan digunakan untuk mengobati inflamasi pada kulit. Suspense etosom memperlihatkan tidak adanya toksisitas

ketika digunakan selama 24 jam (dermal) sehingga aman untuk digunakan. Peningkatan permeabilitas obat ketika dibuat dalam bentuk sediaan etosom menyebabkan peningkatan bioavailabilitas obat jika dibandingkan dengan larutan etanol obat. Etosom dari triptolida dibuat untuk penghantaran secara topikal dan dilakukan uji eritema dengan menggunakan hewan coba tikus. Formulasi etosom memperlihatkan peningkatan bioavailabilitas karena adanya peningkatan akumulasi dan reduksi eritema yang lebih cepat jika dibandingkan dengan formula lainnya. Etosom dari alkaloid *Sophora alopencerides* dibuat dengan teknik gradient pH transmembran. Formulasi dalam bentuk etosom menyebabkan peningkatan permeabilitas melalui stratum korneum dan bermanfaat untuk penghantaran alkaloid secara topikal (Chen, J.G. et al., 2010).

Tabel 16. Farmulasi transferosom dan etosom herbal

Name of Bioactive component/ Plant	Application
Capsaicin Transferosomes	Increased skin penetration
Curcumin Transferosomes	Increased skin penetration
Vincristine Transferosomes	Increase in permeability
Colchicine Transferosomes	Reduction in GIT side effects
Ammonium Glycyrrhizinate ethosomes	Increased drug permeation through dermis.
Triptolide	Increase in Bioavailability
<i>Sophora alopencerides</i>	Increase in Permeability

#### Nanoemulsi/ Mikroemulsi

Nanoemulsi dan mikroemulsi adalah emulsi tipe m/a dengan ukuran beberapa mikron. Dibuat dengan menggunakan surfaktan yang aman untuk penggunaan pada manusia dan disetujui oleh FDA. Tipe emulsi ini memiliki luas permukaan yang lebih tinggi dan karenanya dapat dengan mudah berpenetrasi melalui kulit. Tipe ini juga tidak

toksik dan tidak menyebabkan iritasi dan dapat digunakan untuk tujuan penggunaan pada hewan. Nanoemulsi dapat dibuat dengan teknik mikrofluidisasi dan homogenisasi tekanan tinggi. Nanoemulsi telah dilaporkan sebagai penghantar obat-obat untuk kultur sel, terapi kanker, dan desinfektan. Kurkumin sebagai obat antiinflamasi memiliki kelarutan yang rendah ketika diberikan secara per oral. Untuk meningkatkan penyerapannya melalui rute oral maka kurkumin diformulasi dalam bentuk mikroemulsi dengan menggunakan surfaktan, ko-surfaktan, dan etil oleat. Peningkatan penyerapan kurkumin secara oral diamati dengan membandingkan bentuk mikroemulsi dengan emulsi biasa. *Self nanoemulsified drug delivery system* (SNEDDS) dikembangkan sebagai sistem penghantaran untuk *ubiquinone* yang didasarkan pada sifat eutektik dari bahan obat. Sistem ini menyebabkan peningkatan kelarutan sehingga meningkatkan bioavailabilitas obat serta penurunan pengendapan obat di dalam pembawanya (Goyal, A. et al., 2010).

Tabel 17. Formulasi nanoemulsi dan mikroemulsi dari senyawa bioaktif herbal

Name of the Bioactive component	Target site/ biological activity
Norcantharidin microemulsion	Liver
Puerarin Microemulsion	Cardiovascular and cerebrovascular disease
Ligustrazine hydrochloride microemulsion	Intestinal obstruction after abdominal surgery
Silybin Nanoemulsion	Liver
Berberine Nanoemulsion	Tumor
Matrine Nanoemulsion	Anti-bacterial, Anti- inflammatory, anti-virus

### *Formulasi Misel Polimerik*

Misel memperlihatkan sifat farmakologi yang baik dan mudah dikontrol sehingga dapat digunakan sebagai pembawa untuk sejumlah obat. Misel terdiri dari inti hidrofobik yang mampu melarutkan zat-zat lipofilik dan lapisan luar hidrofilik yang berfungsi untuk menstabilkan lapisan antarmuka dari lapisan inti hidrofobik internal dan lingkungan berair eksternal. Misel polimerik terdiri dari inti hidrofobik yang distabilkan oleh rantai polimer hidrofilik dalam lingkungan berair. Ukuran misel polimerik ini berkisar antara 10-100 nm. Misel polimerik telah dilaporkan sebagai penghantar untuk obat-obat herbal yang memiliki kelarutan yang rendah. Artemisin dari *Artemisia annua* L. dan kurkumin dari akar *Curcuma longa* L. digunakan sebagai obat antimalaria, tetapi memiliki kelarutan yang sangat rendah. Formulasi bahan-bahan ini dalam bentuk misel dengan menggunakan natrium dodesil sulfat menyebabkan peningkatan kelarutan menjadi 25 kali lipat. Formulasi misel polimerik dari paklitaksel menyebabkan peningkatan kelarutan dari bahan obat ini. Formulasi misel dari paklitaksel ini telah digunakan untuk pengobatan tumor prostat (Goyal, A. et al., 2010).

### *Sistem Penghantaran Transdermal*

Sistem penghantaran obat secara transdermal adalah formulasi polimer yang diaplikasikan pada permukaan kulit dan menghantarkan obat pada kecepatan yang telah ditetapkan dan waktu yang telah ditentukan. Pemberian obat dengan cara ini merupakan rute non-invasif, obat yang terdapat dalam formula berpermeasi ke dalam sirkulasi sistemik dengan cara difusi ke dalam stratum korneum dan selanjutnya ke dalam organ target. Ada beberapa tipe sistem penghantaran transdermal yang dapat dibuat dengan menggunakan matriks polimer, bahan adhesive, dan



peningkat permeasi. Sistem transdermal memberikan keuntungan dalam penghantaran obat yang dapat dikontrol, meningkatkan bioavailabilitas, mengurangi efek samping, dan penggunaan yang mudah. Sistem penghantaran obat secara transdermal berpotensi untuk digunakan sebagai penghantar obat secara berkelanjutan hingga beberapa hari dan bahkan bulan. Berbagai macam sistem vesikular juga telah dilaporkan sebagai penghantar transdermal untuk obat-obat herbal dan untuk meningkatkan penetrasi seperti formula transdermal yang mengandung asam boswelik (*Boswellia serrata*) dan kurkumin (*Curcuma longa*) yang digunakan untuk pengobatan inflamasi. Kombinasi ini digunakan untuk menghasilkan aksi sinergis (Goyal, A. et al., 2010).

### *Implan*

Implan adalah pembawa polimerik yang digunakan sebagai sistem penghantaran obat-obat secara terkontrol dan berkelanjutan. Implant ditempatkan langsung ke dalam cairan atau rongga tubuh dan dibuat dengan menggunakan polimer yang dapat terurai (biodegradabel). Bedah mikro dibutuhkan untuk memasukkan alat ini. Implant dari ekstrak danshen (*Radix Salviae Miltiorrhizae*) dikembangkan dengan menggunakan kitosan dan gelatin. Obat ini digunakan untuk penyembuhan otot dan jaringan di rongga perut. Aksi pelepasan berkelanjutan dari implant ini dilaporkan dapat mencapai 28 hari. Penyembuhan luka jaringan yang terbaik dihasilkan dengan menggunakan implant dan mencegah pemberian dosis obat yang terlalu sering (Goyal, A. et al., 2010).

### *Mikropelet*

Mikropelet adalah partikel padat dengan ukuran 1-1000  $\mu\text{m}$ . Pellet dengan pelepasan terkontrol digunakan

untuk menghantarkan obat langsung ke tempat kerja yang spesifik dan untuk jangka waktu tertentu. Sistem ini juga digunakan untuk menghantarkan dua jenis obat yang tidak kompatibel secara bersamaan ke tempat kerja yang sama maupun berbeda. Keuntungan utama dari pelet adalah mencegah terbuangnya dosis karena bentuk sediaan konvensional. Pellet juga digunakan untuk melapisi dan menutupi rasa dari sediaan. Pellet kurkumin yang dilapisi pektin-hidroksipropilmetilselulosa (HPMC) dibuat untuk menghantarkan kurkumin ke dalam kolon untuk mengobati inflamasi. Kecepatan pelepasan obat tergantung pada rasio perbandingan pektin dan HPMC. Pelepasan obat dari pellet diinduksi oleh enzim pektinolitik yang terdapat di kolon. Oleh karena itu, pellet digunakan untuk penghantaran obat khususnya pada kolon. Mikropelet yang mengandung *Andrographolide* (*Andrographis paniculata* Wall.) dibuat dengan menambahkan natrium alginat ke dalam larutan natrium klorida. Mikropelet dibuat untuk melepaskan obat jauh dari bagian atas saluran pencernaan dan mencegah masalah iritasi saluran pencernaan seperti muntah, kehilangan nafsu makan dan mual (Goyal, A. et al., 2010).

### *Kompleksasi*

Kelarutan yang rendah dari obat-obat herbal merupakan masalah utama dalam membuat bentuk sediaan obat yang tepat. Kelarutan yang tepat harus dicapai untuk mendapatkan konsentrasi terapeutik yang diinginkan dalam sirkulasi sistemik. Ada berbagai metode yang dapat digunakan untuk meningkatkan kelarutan, diantaranya dispersi padat, mikroemulsi, campuran eutektik, kompleksasi, dan lain-lain. Kompleksasi adalah gabungan antara dua atau lebih molekul untuk membentuk suatu kesatuan tanpa ikatan yang lebih dikenal dengan stokiometri. Beberapa bahan pengkompleks seperti EDTA, siklodekstrin,

dan polimer telah digunakan untuk proses kompleksasi. Kelarutan kurkumin yang rendah menyebabkan terbatasnya penggunaan kurkumin secara per oral. Kelarutan kurkumin dapat ditingkatkan dengan membentuk kompleks kurkumin-lesitin kedelai dan dilakukan evaluasi terhadap efek hepatoprotektifnya. Studi permeasi secara *in vitro* menunjukkan peningkatan permeabilitas obat yang mengarah pada semakin besarnya aktivitas hepatoprotektif dibandingkan dengan kurkumin murni (Goyal, A. et al., 2010).

## BAB VIII

### APLIKASI NANOPARTIKEL (2)

### NANOPARTIKEL UNTUK PENGOBATAN

### KANKER

#### *Kanker*

Kanker didefinisikan sebagai penyakit dimana sel-sel abnormal membelah tanpa kontrol dan mampu menyerang jaringan lain. Saat ini kanker merupakan penyebab kematian nomor satu di Amerika Serikat untuk orang-orang dengan usia dibawah 75 tahun (Mbeunkui dan Johann, 2009). Setiap tahun, lebih dari 11 juta orang didiagnosis dengan penyakit kanker di seluruh dunia dan kemungkinan bisa meningkat sampai 16 juta pada tahun 2020. Pada tahun 2005, kanker dicatat sebagai penyebab 7,6 juta kematian dari total 58 juta kematian di seluruh dunia (Jemal et al., 2011).

Perkembangan sel-sel kanker akibat kerusakan DNA umumnya disebabkan oleh faktor eksternal (bahan kimia, virus, asap rokok, radiasi, paparan sinar matahari yang terlalu banyak, dan infeksi) dan faktor internal (metabolisme mutasi yang diturunkan, hormon, dan kondisi kekebalan tubuh). DNA yang rusak atau berubah, akan memproduksi mutasi yang mempengaruhi pertumbuhan dan pembelahan sel normal, sel-sel yang seharusnya mati tetap hidup dan sel-sel baru terbentuk meskipun tubuh tidak membutuhkannya. Penyebab kerusakan DNA, meskipun belum dapat dijelaskan dengan tepat, dapat dikaitkan dengan aktivasi telomerase yang ditemukan oleh Carol W. Greider dan Elizabeth Blackburn pada tahun 1984 yang diberikan hadiah nobel

dalam Fisiologi atau Kedokteran tahun 2009. Untuk sel-sel normal, telomer, yang terdapat di ujung kromosom, akan diperpendek setelah tiap siklus replikasi yang mengakibatkan kematian terprogram (apoptosis) sel. Sedangkan untuk sel-sel kanker, adanya telomerase yang merupakan enzim yang menambah pengulangan urutan DNA pada ujung 3' dari untai DNA di daerah telomer, telomer akan diperpanjang dan tidak akan diperpendek setelah replikasi sel. Akibatnya, sel-sel kanker akan menjadi abadi (Blackburn, 2005). Selanjutnya, sel-sel tambahan dapat membentuk suatu massa dari pertumbuhan jaringan abnormal di sekitar pembuluh darah yang disebut tumor. Diantara tumor, tumor jinak bukanlah kanker, kebanyakan dapat dihilangkan dan dalam banyak kasus tidak muncul kembali. Sel-sel dalam tumor jinak tidak menyebar ke bagian lain dari tubuh. Tetapi tumor ganas adalah kanker, dimana sel-selnya dapat menyerang jaringan sekitar dan menyebar ke bagian lain dari tubuh. Proses penyebaran sel kanker dari satu bagian tubuh ke bagian yang lain melalui aliran darah atau sistem getah bening dimana mereka mulai tumbuh dan menggantikan jaringan normal disebut metastatis (Klein, 2008).

Sifat khusus dari jaringan tumor mengarah pada sulitnya pengangkutan bahan terapeutik ke dalam matriks dan bahan biasanya akan dihilangkan dari jaringan. Tidak seperti jaringan normal pada umumnya, interstisium dari jaringan tumor memiliki tekanan hidrostatis tinggi, menyebabkan aliran interstisial konveksi ke arah luar yang dapat membilas obat sehingga jauh dari tumor. Bahkan jika obat ini berhasil menembus ke interstisium tumor, obat ini juga dapat dihilangkan oleh resistensi multi-drug (MDR) (Brigger et al., 2002). MDR ini terutama disebabkan oleh ekspresi berlebih dari P-glikoprotein (P-gp) pada membran plasma, yang mampu memompa obat keluar dari sel (gambar

26). Beberapa strategi telah diusulkan untuk menghindari P-gp yang dimediasi MDR, termasuk pemberian P-gp inhibitor dan obat-obat antikanker yang dienkapsulasi dalam nanopartikel (Krishna et al., 2000; Patil et al., 2009). Gambar 26 adalah struktur transporter efluks obat, dimana molekul obat (bola) mengalami pompa MDR (simpul) setelah melewati membran sel.

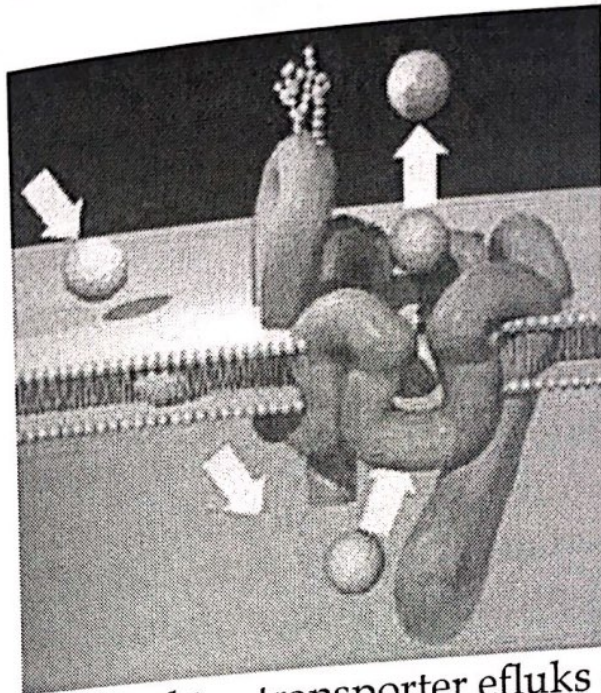

Gambar 26. Struktur transporter efluks obat: molekul obat (bola) mengalami pompa MDR (simpul) setelah melewati membran sel (Nye, L.S., 2011)

Secara umum, ada beberapa jenis pengobatan utama untuk penyakit kanker: operasi, kemoterapi, radioterapi, imunoterapi, terapi anti-angiogenesis, terapi gen, dan terapi fotodinamik, dan biasanya kombinasi dari berbagai terapi ini.

#### *Pengembangan Obat Antikanker*

Prinsip kerja umum dari obat-obat kemoterapi, yang sangat kuat dan memiliki resiko tinggi karena toksisitasnya

dalam melawan sel kanker. Obat bekerja dengan menyerang sel-sel dalam tubuh yang membelah dengan cepat. Sementara itu obat-obat antikanker juga dapat membahayakan sel normal lainnya serta sel-sel sehat yang membelah dengan cepat seperti yang terdapat pada sumsum tulang, kulit, mulut, dan usus. Hal ini dapat menyebabkan efek samping yang serius seperti penurunan jumlah sel darah (yang dapat menyebabkan kelelahan, infeksi, dan pendarahan), rambut rontok, sariawan, mual, dan diare.

Namun, sayangnya terapi dengan obat-obat antikanker masih sangat penting untuk melawan kanker karena kemampuannya secara sistemik, efek pada spektrum kanker, mudah dilakukan, dan beberapa diantaranya terbukti berhasil walaupun pasien harus mentoleransi efek samping yang berat dan mengorbankan kualitas hidupnya. Lebih buruk lagi adalah bahwa efektivitas kemoterapi tergantung pada banyak faktor yang tidak mudah untuk berkompromi (Feng dan Chien, 2003).

Faktor pertama adalah farmakokinetik. Dalam usaha mencapai efek antikanker dengan sukses, sel kanker harus terpapar obat dengan konsentrasi cukup tinggi dan dengan durasi cukup lama. Hal ini akan menjadi sangat tepat jika pemberian tunggal dapat menyebabkan kemoterapi yang efektif yang dapat berlangsung selama sehari-hari, minggu, atau bahkan berbulan-bulan. Selain itu, tujuan utama kemoterapi adalah memberikan obat dengan keberhasilan tinggi pada waktu yang tepat ke lokasi yang diinginkan dengan konsentrasi yang cukup tinggi selama periode yang cukup lama (Feng dan Chien, 2003). Namun, masalahnya adalah bahwa prinsip, teori, dan peralatan dalam kemoterapi sulit untuk dimodifikasi dan dikembangkan untuk memenuhi persyaratan dalam mencapai penghantaran obat yang efektif.

Faktor kedua adalah toksisitasnya. Obat antikanker juga dapat mempengaruhi sel-sel sehat. Sel-sel tertentu dengan pergantian yang cepat, seperti sel-sel sumsum tulang dan sel epitel usus, juga dapat dipengaruhi (Feng dan Chien, 2003). Organ penting untuk metabolisme dan ekskresi, seperti hati dan ginjal juga dapat rusak karena kemoterapi. Pengobatan ini dapat dikatakan ideal jika bahan kemoterapi dapat memberikan aksi hanya pada sel-sel kanker.

Faktor yang ketiga adalah resistensi obat. Kemoterapi dalam jangka panjang sering gagal karena terjadinya resistensi obat, seperti MDR oleh sel-sel kanker. Ada tiga kategori utama resistensi obat: resistensi farmakokinetik karena konsentrasi obat yang rendah pada target tumor, resistensi kinetik disebabkan karena adanya sebagian kecil sel yang peka, dan resistensi genetik karena resistensi biokimia sel tumor terhadap obat (Feng dan Chien, 2003). Masalah lain adalah adanya sawar mikrosirkulatori. Molekul-molekul terapeutik harus berpenetrasi ke pembuluh darah tumor untuk mencapai sel-sel kanker (Jain, 2001).

Salah satu solusi efektif untuk masalah-masalah tersebut adalah nanoteknologi dan nanomedisin yang merupakan senjata yang kuat untuk pengobatan kanker. Nanoteknologi memberikan pengaruh yang intensif dan signifikan dalam penghantaran obat pada beberapa dekade terakhir. Saat ini, terjadi ketertarikan untuk mengintegrasikan nanoteknologi dengan obat-obatan, yang disebut dengan nanomedisin yang ditujukan untuk diagnosis dan pengobatan penyakit dengan ketepatan dan kemanjuran yang belum pernah terjadi sebelumnya (Farokhzad and Langer, 2006). Khususnya dalam area penghantaran obat, istilah nanomedisin baru-baru ini dikembangkan untuk menggambarkan ukuran nanometer obat multikomponen atau sistem penghantaran obat yang ditujukan untuk pengobatan penyakit (Duncan, 2006).



## *Nanopartikel untuk Pengobatan Kanker*

Dalam beberapa tahun terakhir, nanoteknologi telah dikaji dan diimplementasikan pada pengobatan berbagai jenis kanker dengan harapan bahwa hal tersebut dapat membawa kemajuan yang besar dalam diagnosis dan pengobatan kanker (Nie et al., 2007; Nishiyama, 2007; Wang et al., 2008).

Kebanyakan proses biologi termasuk yang terkait dengan kanker terjadi pada skala nanometer, sehingga teknologi nanopartikel sangat diapresiasi sebagai cara potensial untuk diagnosis dan pengobatan kanker, suatu bidang ilmu pengetahuan yang disebut sebagai 'nanoteknologi kanker'.

Para ilmuwan di bidang ini berusaha untuk menggambarkan hubungan antara bahan skala nano dan komponen seluler dan molekuler khususnya yang berhubungan dengan kanker. Nanoteknologi kanker menawarkan nanopartikel yang dirancang untuk target tumor (pasif dan/atau aktif) dan meningkatkan kelarutan serta bioavalabilitas obat agar dapat memberikan efek terapi yang baru (McNeil, 2009). Bahan dan perangkat nano memiliki sifat unik yang dapat direkayasa untuk masuk ke dalam sel tumor dengan spesifitas yang lebih tinggi. Nanoteknologi kanker diakui oleh *National Cancer Institute* sebagai sesuatu yang luar biasa, yang menyebabkan pergeseran paradigma dan memberikan kemajuan yang nyata dalam diagnosis dan pengobatan kanker (Cuenca et al., 2006).

Dampak utama nanoteknologi dalam terapi kanker adalah dalam penghantaran obat. Saat ini, indeks terapi untuk hampir semua obat yang digunakan dapat ditingkatkan jika penghantarannya lebih efisien ke target biologis dengan aplikasi nanoteknologi yang sesuai (Sahoo and Labhasetwar, 2003; Vasir et al., 2005).

Cara terbaik untuk meningkatkan efektifitas dan mengurangi toksisitas obat kanker adalah dengan mengarahkan obat ke targetnya dan mempertahankan konsentrasi pada tempat kerja dan memberikan waktu yang cukup agar aksi terapeutik memberikan efek (Vasir *et al.*, 2005; Brannon-Peppas dan Blanchette, 2004). Efisiensi penghantaran obat ke berbagai bagian tubuh secara langsung dipengaruhi oleh ukuran partikel. Penghantaran obat yang dimediasi struktur nano merupakan teknologi kunci untuk realisasi nanomedisin, memiliki potensi untuk meningkatkan bioavailabilitas obat, meningkatkan waktu pelepasan obat, dan memungkinkan penargetan obat yang tepat (Dubin, 2004; Dass dan Su, 2004).

Keuntungan penghantaran obat yang dimediasi struktur nano meliputi: kemampuan menghantarkan obat secara langsung ke dalam sel (Martin dan Kohli, 2003) dan kemampuan ke target tumor di dalam jaringan sehat (Drummond *et al.*, 1999). Sebagai contoh, DNA dan RNA yang dikemas dalam sistem penghantaran skala nano dapat diangkut ke dalam sel untuk memperbaiki mutasi genetik dan mengubah profil ekspresi gen. Mekanisme ambilan seluler dari partikulat eksternal meliputi endositosis, pinositosis, dan fagositosis. Akan tetapi, fagositosis mungkin tidak memainkan peran dalam ambilan partikel nano karena ukuran partikelnya yang kecil (Moselhy *et al.*, 2000).

Penghantaran obat dalam skala nano mampu menembus sel tumor karena diskontinu atau 'kebocoran', sifat mikrovaskulatur tumor, yang biasanya mengandung pori-pori dengan diameter 100 sampai 1000 nm. Mikrovaskulatur jaringan sehat bervariasi tergantung dari jenis jaringan, tetapi pada sebagian besar jaringan seperti jantung, otak, dan paru-paru terdapat sambungan interseluler yang rapat dengan ukuran kurang dari 10 nm. Oleh karena itu, tumor dalam jaringan ini dapat ditargetkan

secara selektif dengan membuat penghantaran obat dengan struktur nano yang lebih besar dari celah sambungan interseluler tetapi lebih kecil dari ukuran pori-pori pembuluh darah tumor (Arayne dan Najma, 2006).

## DAFTAR PUSTAKA

- Ahlin, P., Kristl, J., Kobar, S. 1998. Optimization of procedure parameters and physical stability of solid lipid nanoparticles in dispersion. *Acta Pharm.* 48: 257-67.
- Ajazuddin, S.S. 2010. Applications of novel drug delivery system for herbal formulations. *Fitoterapia.* 81: 680-689.
- Arayne, M.S. and Sultana, N. 2006. Nanoparticles in Drug Delivery for the Treatment of Cancer. *Pak. J. Pharm. Sci.* 19: 256-258.
- Anonim. *Handbook Training EVO MA 10.* PT Vanadia Utama. Jakarta Utara.
- Barbe, C., Bartlett, J., Kong, L.G., Finnie, K., Lin H.Q., Larkin, M., Calleja, S., Bush, A. and Calleja, G. 2004. Silica Particles: A Novel Drug Delivery System. *Adv. Mater.* 16: 1959-1966.
- Bisht, S., Feldmann, G., Soni, S. et al. 2007. Polymeric nanoparticle encapsulated curcumin: a novel strategy for human cancer therapy. *J Nanobiotech.* 5: 3.
- Blackburn, E.H. 2005. Telomeres and Telomerase: Their Mechanisms of Action and The Effects of Altering Their Functions. *FEBS Lett.* 579: 859-862.
- Bombardelli, E. 1994. Phytosomes in functional cosmetics. *Fitoterapia.* 65(5): 320-27.
- Brigger, I. C., Dubernet and Couvreur, P. 2002. Nanoparticles in Cancer Therapy and Diagnosis. *Adv. Drug Deliv. Rev.* 54: 631-651.
- Cavalli, R., Caputo, O., Gasco, M.R. 1993. Solid lipospheres of doxorubicin and idarubicin. *Int J Pharm.* 89: R9-R12.
- Cavalli, R., Marengo, E., Rodriguez, L., Gasco, M.R. 1996. Effects of some experimental factors on the production process of solid lipid nanoparticles. *Eur J Pharm Biopharm.* 43: 110-5.

- Chan, E.S., Yim, Z.H., Phan, S.H., Mansa, R.F., Ravindra, P. 2010. Encapsulation of herbal aqueous extract through absorption with ca-alginate hydrogel beads. *Food and Bioproducts Processing*. 88 (40239): 195-201.
- Chao, P., Deshmukh, M., Kutscher, H.L., Gao, D., Rajan, S.S., Hu, P. et al.. 2010. Pulmonary targeting microparticulate camptothecin delivery system: anticancer evaluation in a rat orthotopic lung cancer model. *Anticancer Drugs*. 21(1): 65-76.
- Chauhan, N.S., Rajan, G., Gopalakrishna, B. 2009. A potential phytophospholipid carrier for herbal drug delivery. *J Pharm Res*. 2(7):1267-1270.
- Chen Jin-Guang, Liu Feng Yu, Gao Tian Wen. 2010. Preparation and anti inflammatory activity of triptolide ethosomes in an erythema model. *Journal of Liposomal Research*. 20(4): 297-303(7).
- Chen, Y.J., Jin, R.X., Zhou, Y.Q., Zeng, J., Zhang, H., Feng, Q.R. 2006. Preparation of solid lipid nanoparticles loaded with Xionggui powder-supercritical carbon dioxide fluid extraction and their evaluation *in vitro* release. *Zhongguo Zhong Yao Za Zhi*. 31: 376-9.
- Cortesi, R., Esposito, E., Luca, G., Nastruzzi, C. 2002. Production of lipospheres as carriers for bioactive compounds. *Biomaterials*. 23: 2283-94.
- Couvreur P., Dubernet C., Puisieux F. 1995. Controlled drug delivery with Nano particles:current possibilities and future trends. *Eur J Pharm Biopharm*. 41:2-13.
- Cuenca, A.G., Jiang, H., Hocwald, S.N., Delano, M., Cance, W.G., Gobmyer, S.R. 2006. Emerging Implication of Nanotechnology on Cancer Diagnostics and Therapeutics. *Cancer*. 107: 459-466.
- Darshan, D., Shrivastva, S., Gangwal, A., Dubey, P.K. 2010. Phytosomes: A Novel Dosage structure. July 2010 Available from: URL: [http://www. Pharmainfo.net](http://www.Pharmainfo.net)

- Das, M.K., Senapati, P.C. 2008. Furosemide loaded alginate microspheres prepared by ionic cross linking technique: Morphology and release characteristics. *Indian J Pharm Sci.* 70(1): 77-84.
- De Labouret, A., Thioune, O., Fessi, H., Devissaguet, J.P., Puiseieux, F. 1995. Application of an original process for obtaining colloidal dispersions of some coating polymers. Preparation, Characterization, industrial scaling up. *Drug Develop Ind Pharm.* 21: 229-41.
- Domb, A.J. 1993. Lipospheres for controlled delivery of substances. *United States Patent*, USS 188837.
- Dong, Xiaowei, Mattingly, Cynthia A., Tseng Michael, T., Cho Moo J., Liu Y., Adams Val R., Mumper Russel J. 2009. Doxorubicin and Paclitaxel-loaded lipid-Based Nanoparticles overcome Multidrug Resistance by inhibiting P-Glycoprotein and Depleting ATP. *Cancer Res.* 69 (9):3918-3926.
- Drake, B., Prater, C.B., Weisenhorn, A.L., Gould, S.A.C., Albrecht, T.R., Quate, C.F., *et al.* 1989. Imaging crystals polymers and process in water with the AFM. *Science.* 243: 1586-9.
- Dubin, C.H. 2004. Special delivery: Pharmaceutical Companies Aim to Target Their Drugs With Nano Precision. *Mech. Eng. Nanotechnol.* 126: 10-12.
- Duncan, R. 2006. Polymer Konjugates as Anticancer Nanomedicines. *Nat. Rev. Cancer.* 6: 688-701.
- Eldem T, Speiser P, Hincal A. 1991. Optimization of spray-dried and congealed lipid microparticles and characterization of their surface morphology by scanning electron microscopy. *Pharm Res.* 8: 47-54.
- Faraji, A.H., and Peter W. 2009. Nanoparticles in cellular drug delivery. *Bioorganic & Medicinal Chemistry J.* 17: 2950-2962.

- Farokhzad, O.C. and Langer, R. 2006. Nanomedicine: Developing Smarter Therapeutic and Diagnostic Modalities. *Adv. Drug Deliv. Rev.* 58: 1456-1459.
- Feng, S.S. and Chien, S. 2003. Chemotherapeutic Engineering: Application and Further Development of Chemical Engineering Principles for Chemotherapy of Cancer and Other Diseases, *Chem. Eng. Sci.* 58: 4087-4114.
- Fernandez, B.R. 2011. *Sintesis Nanopartikel*. Makalah. Pascasarjana Universitas Andalas, Program Studi Kimia, Padang.
- Freitas, C., Mullera, R.H. 1998. Spray-drying of Solid lipid nanoparticles (SLN TM). *Eur J Pharm Biopharm.* 46: 145-51.
- Fu, R.Q., He, F.C., Meng, D.S., Chen, L. 2006. Taxol PLA nanoparticles. *ACTA Academiae Medicinae Militaris Tertiae.* 28: 1573-74.
- Gangwar, S., Singh, S., Garg, G. 2010. Ethosomes: A novel tool for drug delivery through skin. *J Pharm Res.* 3(4): 688-691.
- Garg, R., Gupta, G.D. 2010. Gastroretentive floating microspheres of Silymarin: Preparation and *in vitro* evaluation. *Trop J Pharm Res.* 9(1): 59-66.
- Gasco, M.R. 1993. Method for producing solid lipid microspheres having narrow size distribution. *United State Patent.* USS 188837.
- Gasco, M.R. 1997. Solid lipid nanospheres from warm microemulsions. *Pharm Tech Eur.* 9: 52-8.
- Gosselin, P.M., Thibert, R., Preda, M., McMullen, J.N. 2003. Polymeric properties of micronized carbamazepine produced by RESS. *Int J Pharm.* 252: 225-33.
- Goyal, A., Kumar, S., Nagpal, M. 2011. Potential of Novel Drug Delivery Systems For Herbal Drugs. *Ind J Pharm Edu Res.* 45: 225-235.

- Gupta, R.B. and Kompella, U.B. 2006. *Nanoparticle Technology for Drug Delivery*. Taylor and Francis Group. New York.
- Hahens WI., Oomen AG., deJong WH., Cassee FR. 2007. *What do we (need to) know about the kinetic properties of nanoparticles in the body?*. *Regulatory Toxicology and Pharmacology*. 49:217-229.
- Jahnke, S. 1998. The theory of high pressure homogenization, in: Muller RH, Benita S, Bohm B. editors. *Emulsions and nanosuspensions for the formulation of poorly soluble drugs*. Stuttgart: Medpharm Scientific Publishers; p. 177-200.
- Jain, N.K. 2007. *Pharmaceutical Technology; Pharmaceutical Nanotechnology*. Dr. Hari Singh Gour University, Dept. of Pharmaceutical Science. Sagar.
- Jain, R.K. 2001. Delivery of Molecular and Cellular Medicine to Solid Tumors. *Adv. Drug Deliv. Rev.* 46: 149-168.
- Jannin, V., Musakhanian, J., Marchaud, D. 2008. Approach for the development of Solid and semi-solid lipid-based formulations. *Adv Drug Deliv Rev.* 60: 734-47.
- Jemal, A., Bray, F., Center, M.M., Ferlay, J., Ward, E. and Forman, D. 2011. Global Cancer Statistics. *CA Cancer J. Clin.* 61: 69-90.
- Jumaa, M., Muller, B.W. 2000. Lipid emulsions as a novel system to reduce the hemolytic activity of lytic agents: mechanism of protective effect. *Eur J Pharm Sci.* 9: 285-90.
- Kaiser, C.S., Rompp, H., Schmidt, P.C. 2001. Pharmaceutical applications of supercritical carbon dioxide. *Pharmazie.* 56: 907-26.
- Kanan, K., Karar, P.K., Manavalan, R. 2009. Formulation and evaluation of sustained release microspheres of acetazolamide by solvent evaporation technique. *J Pharm Sci Res.* 1(1): 36-39.



- Kidd, P., Head, K. 2005. A review of the bioavailability and clinical efficacy of milk thistle phytosome: a silybinphosphatidylcholine complex. *Altern Med Rev.* 10(3):193-203.
- Kim D.G. et al.. 2006. Preparation and Characterization of Retinol-encapsulated Chitosan Nanoparticle. *Applied Chemistry.* 10: 65-68.
- Klein, C.A. 2008. Cancer: The Metastasis Cascade. *Science.* 321: 1785-1787.
- Krishna, R., and Mayer, L.D. 2000. Multidrug Resistance (MDR) in Cancer - Mechanisms, Reversal Using Modulators of MDR and The Role of MDR Modulators in Influencing The Pharmacokinetics of Anticancer Drugs. *Eur. J. Pharm. Sci.* 11: 265-83.
- Kshirsagar, A.C., Yenge, V.B., Sarkar, A., Singhal, R.S. 2009. Efficacy of pullulan in emulsification of turmeric oleoresin and its subsequent microencapsulation. *Food Chem.* 113: 1139-1145.
- Kumaresh, S.S., et al.. 2000. Biodegradable Polymeric Nanoparticles as Drug Delivery Devices. *Journal of Controlled Release.* 70: 1-20.
- Lertsutthiwong, P., Noomun, K., Jongamongamsang, N., Rojsitthisak, P. 2008. Preparation of alginate capsules containing turmeric oil. *Carbohydr Polym.* 74: 209-14.
- Lu, Y., Hou, S.X., Chen, .T, Sun, Y.Y., Yang, B.X. and Yuan Z.Y. 2005. Preparation of transferosomes of vicristine sulfate and study on its precutaneous penetration. *Zhongguo Zhong Yao Za Zhi.* 30(12): 900-903.
- Martin, C.R. and Kohli, P. 2003. The Emerging Field of Nanotube Biotechnology. *Nat. Rev. Drug Discovery.* 2: 29-37.
- Mbeunkui, F., and Johann, D.J. 2009. Cancer and The Tumor Microenvironment: A Review of an Essential

- Relationship, Cancer Chemother. *Pharmacol.* 63: 571-582.
- McNeil, S.E. Nanoparticle Therapeutics: A Personal Perspective. *Wiley Interdiscip. Rev. Nanomed. Nanobiotechnol.* 1: 264-271.
- Mei, Z., Chen, H., Weng, T., Yang, Y., Yang, X. 2003. Solid lipid nanoparticle and microemulsion for topical delivery of triptolide. *Eur J Pharm Biopharm.* 56: 189-196.
- Meyer, E., Heinzelmann, H. 1992. *Scanning force microscopy*. In: Wiesendanger R, Guntherodt HJ. Editors. *Scanning tunneling microscopy II, Surface science*. New York: Springer Verlag. p. 99-149.
- Mohanraj, V.J. and Chen, Y. 2006. Nanoparticles – A Review. *Tropical Journal; of Pharmaceutical Research.* 5: 561-573.
- Morel, S., Terreno, E., Ugazio, E., Aime, S., Gasco, M.R. 1998. NMR relaxometric investigations of lipid nanoparticles (SLN) containing gadolinium (III) complexes. *Eur J Pharm Biopharm.* 45: 157-63.
- Moselhy, J., Wu, X.Y., Nicholov, R. and Kodaria, K. 2000. *In vitro* Studies of The Interaction of Poly(NIPAm/MAA) Nanoparticles With Proteins and Cells. *J. Biomat. Sci. Polymer Ed.* 11: 123-147.
- Mu, L., Feng, S.S. 2003. A novel controlled release formulation for the anticancer drug paclitaxel (Taxol(R)): PLGA nanoparticles containing vitamin E TPGS. *J Control Release.* 86: 33-48.
- Mukherjee, S., et al.. *Solid Lipid Nanoparticles: A Modern Formulation Approach in Drug Delivery System*. Krupanidhi College of Pharmacy; Departement of Pharmaceutics, India.
- Muller, R.H., Radtke, M., Wissing, S.A. 2002. Solid lipid nanoparticles (SLN) and nanostructured lipid carriers

- (NLC) in cosmetic and dermatological preparations. *Adv Drug Deliv Rev.* 54: S131-55.
- Nie, S., Xing, Y., Kim, G.J., Simons, J.W. 2007. Nanotechnology Applications in Cancer. *Annu. Rev. Biomed. Eng.* 9: 257-288.
- Nishiyama, N. 2007. Nanomedicine: Nanocarriers Shape Up For Long Life. *Nat. Nanotechnol.* 2: 203-204.
- Nye, L.S. 2011. *Chapter 1: ABCs of Pharmacology* (Online), ([http://publications.nigms.nih.gov/medbydesign/c\\_hapter1.html](http://publications.nigms.nih.gov/medbydesign/c_hapter1.html), diakses 4 Januari 2012).
- Olbrich, C., Gebner, A., Kayser, O., Muller, R.H. 2002. Lipid-drug conjugate (LDC) nanoparticles as novel carrier system for the hydrophilic antitrypanosomal drug diminazenediacetate. *J Drug Target.* 10: 387-96.
- Panyam, J. and Labhasetwar, V. 2003. Biodegradable Nanoparticles for Drug and Gene delivery to Cells and Tissue. *Adv Drug Deliv Rev.* 55: 329-347.
- Parveen, S. and Sahoo, S.K. 2008. Polymeric Nanoparticles for Cancer Therapy. *J. Drug Target.* 16: 108-123.
- Patel, R., Singh, S.K., Singh, S., Sheth, N.R., Gendle, R. 2009. Development and characterization of curcumin loaded transferosomes for transdermal delivery. *J Pharm Sci.* (4):71-80.
- Patil, A., Shaikh, I.M., Kadam, V.J. and Jadhav, K.R. 2009. Nanotechnology in Therapeutics - Current Technologies and Applications. *Curr. Nanosci.* 5: 141-153.
- Prow, T., Smith, J.N., Grebe, R., Salazar, J.H., Wang, N., Kotov, N., *et al.* 2006. Construction, gene delivery, and expression of DNA tethered nanoparticles. *Mol Vis.* 12: 606-15.
- Redhead, H.M., Davis, S.S., Illum, L. 2001. Drug Delivery in Poly(lactide-co-glycolide) Nanoparticles Surface Modified With Poloxamer 407 and Poloxamine 908: *In*

- in vitro* Characterisation and *In vivo* Evaluation. *J Control Release*. 70: 353-363.
- Rudolph, C., Schillinger, U., Ortiz, A., Tabatt, K., Plank, C., Muller, R.H., *et al.*. 2004. Application of novel Solid lipid nanoparticles (SLN)- gene vector formulations based on a diametric HIV-1 VAT - peptide *in vitro* and *in vivo*. *Pharmaceutic Res*. 21(9): 1662-9.
- Sahoo, S.K., and Labhasetwar, V. 2003. Nanotech Approaches to drug Delivery and Imaging. *Drug Discov. Today*. 8: 1112-1120.
- Scheffel, U., Rhodes, B.A., Natajaraan, T.K., Wagner, H.N. 1970. Albumin microspheres for study of the reticuloendothelial system. *J Nucl Med*. 13: 498-503.
- Shu, X.Z. and Zhu, K.J. 2002. Controlled Drug Release Properties of Ionically Cross-Linked Chitosan Beads: The Influence of Anion Structure. *International Journal of Pharmaceutics*. 233: 217-225
- Siekmann, B., Westesen, K. 1996. Investigations on solid lipid nanoparticles prepared by precipitation in o/w emulsions. *Eur J Pharm Biopharm*. 43: 104-9.
- Singh, P.H., Utreja Puneet, Tiwari Kumar Ashok, Jain Subheet. 2009. Elastic Liposomal formulation for sustained Delivery of colchicine: *In vitro* Characterization and *in vivo* evaluation of Anti-Gout Activity. *American Association of Pharmaceutical Scientists*. 11(1):54-64.
- Sjostrom, B., Bergenstahl, B. 1992. Preparation of submicron drug particles in lecithin-stabilized o/w emulsions. I. Model studies of the precipitation of cholesteryl acetate. *Int J Pharm*. 88: 53-62.
- Souto, E.B., Muller, R.H. 2005. SLN and NLC for topical delivery of ketoconazole. *J Microencapsul*. 22: 501-10.
- Souto, E.B., Muller, R.H. 2006a. Investigation of the factors influencing the incorporation of clotrimazole in SLN

- and NLC prepared by hot high-pressure homogenization. *J Microencapsul.* 23: 377-88.
- Souto, E.B., Muller, R.H. 2006b. The use of SLN and NLC as topical particulate carriers for imidazole antifungal agents. *Pharmazie.* 61: 431-37.
- Souto, E.B., Wissing, S.A., Barbosa, C.M., Muller, R.H. 2004. Development of a controlled release formulation based on SLN and NLC for topical clotrimazole delivery. *Int J Pharm.* 278: 71-7.
- Speiser, P. 1990. Lipidnanopellets als Tragersystem fur Arzneimittel zur perolen Anwendung. *European Patent*, EP 0167825.
- Tarirai, C. 2005. Cross-Linked Chitosan Matrix Systems for Sustained Drug Release (Dissertation). Faculty of Health Sciences: Tshmane University of Technology.
- Trickler, W.J., Nagvekar, A.A., Dash, A.K. 2008. A novel nanoparticle formulation for sustained Paclitaxel delivery. *AAPS Pharm Sci Tech.* 9: 486-493.
- Tzu-Hui, W., Feng-Lin, Y., Liang-Tzung, L., Tong-Rong, T., Chun-Ching, L., Thau-Ming, C. 2008. Preparation, Physicochemical characterization and antioxidant effects of quercetin nanoparticles. *Int J Pharm.* 346(1-2): 160-8.
- Uner, M. 2006. Preparation, characterization and physicochemical properties of solid lipid nanoparticles (SLN) and nanostructured lipid carriers (NLC): their benefits as colloidal drug carrier systems. *Pharmazie.* 6: 375-86.
- Vasir, J.K., Reddy, M.K. and Labhasetwar, V. 2005. Nanosystems in Drug Targeting: Opportunities and Challenges. *Curr. Nanosci.* 1: 47-64.
- Vila, A., Sanchez, A., Tobio, M., Calvo, P., Alonso, M.J. 2002. Design of biodegradable particles for protein delivery. *J Control Release.* 78: 15-24.

bioavailability of the oil. *Colloids Surf B Biointerfaces*. 48(1): 35-41.

Zhang, J., Jasti, B. and Li, X. 2007. Formulation and Characterization of silibinin-loaded Sterically Stabilized Solid Lipid Nanoparticles. *Drug delivery*. 15: 381-387.

Zur, M.A., Mehnert, W. 1998. Drug release and release mechanism of prednisolone loaded solid lipid nanoparticles. *Pharmazie*. 53: 552-5.

## RIWAYAT HIDUP



Penulis, bernama Surya Ningsi, S.Si., M.Si., Apt. lahir di Ujung Pandang (sekarang Makassar) pada tanggal 23 Januari 1986. Penulis merupakan anak kedua dari tiga bersaudara dari pasangan (Alm) Drs. H. Fakhruddin D., M.Ag dan (Almh) Sulaeha. Pendidikan penulis dimulai di SD Kampung Utan I Jakarta Selatan (1993 s.d. 1995) kemudian kembali melanjutkan pendidikan di SD Inpres Layang Tua I Ujung Pandang (1995 s.d. 1998); SMP Negeri 7 Makassar (1998 s.d. 2001); SMU Negeri I Makassar (2001 s.d. 2004). Pendidikan sarjana ditempuh di Jurusan Farmasi Universitas Hasanuddin Makassar (2004 s.d. 2008); Profesi Apoteker (2008 s.d. 2009) dan pendidikan Magister Farmasi di Universitas yang sama (2010 s.d. 2012).

Penulis adalah dosen tetap di Jurusan Farmasi UIN Alauddin Makassar, mengampuh mata kuliah Teknologi Sediaan Farmasi Lanjutan (Steril) dan Farmakokinetik. Selama mengabdikan di Universitas ini, penulis juga menjabat sebagai Kepala Laboratorium Kompetensi Farmasetik. Beberapa karya ilmiah yang telah dipublikasi adalah 'Analisis Hubungan Kuantitatif Struktur Aktivitas (HKSA) dari Senyawa Aktif Antibakteri Analog N-Alkil Imidazol pada Bakteri *Escherichia coli* dengan Parameter Elektronik Metode AM1' (2012) dan 'Formulasi dan Karakterisasi Nanokapsul dari Ekstrak Daun Parang Romang (*Boehmeria Virgata* (Forst) Guill) Berdasarkan Variasi Konsentrasi Inti dan Penyalut' (2013).