

# KIMIA DASAR

Editor : Suci Haryanti



Sabarina Elprida Br. Manik  
Sudirman  
Nurdeni  
Eka Kartika Silalahi  
Gustina  
Anik Pujiati  
Silvia Septhiani  
Evi Sapinatul Bahriah  
Ketut Sepdyana Kartini  
Fatwa Patimah Nursa'adah  
Eka Fitriana Hamsyah

BUNGA RAMPAI

**KIMIA DASAR**

## **UU No 28 tahun 2014 tentang Hak Cipta**

### **Fungsi dan sifat hak cipta Pasal 4**

Hak Cipta sebagaimana dimaksud dalam Pasal 3 huruf a merupakan hak eksklusif yang terdiri atas hak moral dan hak ekonomi.

### **Pembatasan Pelindungan Pasal 26**

Ketentuan sebagaimana dimaksud dalam Pasal 23, Pasal 24, dan Pasal 25 tidak berlaku terhadap:

- i Penggunaan kutipan singkat Ciptaan dan/atau produk Hak Terkait untuk pelaporan peristiwa aktual yang ditujukan hanya untuk keperluan penyediaan informasi aktual;
- ii Penggandaan Ciptaan dan/atau produk Hak Terkait hanya untuk kepentingan penelitian ilmu pengetahuan;
- iii Penggandaan Ciptaan dan/atau produk Hak Terkait hanya untuk keperluan pengajaran, kecuali pertunjukan dan Fonogram yang telah dilakukan Pengumuman sebagai bahan ajar; dan
- iv Penggunaan untuk kepentingan pendidikan dan pengembangan ilmu pengetahuan yang memungkinkan suatu Ciptaan dan/atau produk Hak Terkait dapat digunakan tanpa izin Pelaku Pertunjukan, Produser Fonogram, atau Lembaga Penyiaran.

### **Sanksi Pelanggaran Pasal 113**

1. Setiap Orang yang dengan tanpa hak melakukan pelanggaran hak ekonomi sebagaimana dimaksud dalam Pasal 9 ayat (1) huruf i untuk Penggunaan Secara Komersial dipidana dengan pidana penjara paling lama 1 (satu) tahun dan/atau pidana denda paling banyak Rp100.000.000 (seratus juta rupiah).
2. Setiap Orang yang dengan tanpa hak dan/atau tanpa izin Pencipta atau pemegang Hak Cipta melakukan pelanggaran hak ekonomi Pencipta sebagaimana dimaksud dalam Pasal 9 ayat (1) huruf c, huruf d, huruf f, dan/atau huruf h untuk Penggunaan Secara Komersial dipidana dengan pidana penjara paling lama 3 (tiga) tahun dan/atau pidana denda paling banyak Rp500.000.000,00 (lima ratus juta rupiah).

# **KIMIA DASAR**

Sabarina Elprida Br. Manik  
Sudirman  
Nurdeni  
Eka Kartika Silalahi  
Gustina  
Anik Pujiati  
Silvia Sепthiani  
Evi Sapinatul Bahriah  
Ketut Sepdyana Kartini  
Fatwa Patimah Nursa'adah  
Eka Fitriana Hamsyah

Penerbit



CV. MEDIA SAINS INDONESIA  
Melong Asih Regency B40 - Cijerah  
Kota Bandung - Jawa Barat  
[www.medsan.co.id](http://www.medsan.co.id)

Anggota IKAPI  
No. 370/JBA/2020

# **KIMIA DASAR**

Sabarina Elprida Br. Manik  
Sudirman  
Nurdeni  
Eka Kartika Silalahi  
Gustina  
Anik Pujiati  
Silvia Septhiani  
Evi Sapinatul Bahriah  
Ketut Sepdyana Kartini  
Fatwa Patimah Nursa'adah  
Eka Fitriana Hamsyah

Editor :

**Suci Haryanti**

Tata Letak :

**Mega Restiana Zendrato**

Desain Cover :

**Qonita Azizah**

Ukuran :

**A5 Unesco: 15,5 x 23 cm**

Halaman :

**iv, 190**

ISBN :

**978-623-195-140-3**

Terbit Pada :

**Maret 2023**

Hak Cipta 2023 @ Media Sains Indonesia dan Penulis

*Hak cipta dilindungi undang-undang. Dilarang keras menerjemahkan, memfotokopi, atau memperbanyak sebagian atau seluruh isi buku ini tanpa izin tertulis dari Penerbit atau Penulis.*

**PENERBIT MEDIA SAINS INDONESIA**

(CV. MEDIA SAINS INDONESIA)

Melong Asih Regency B40 - Cijerah

Kota Bandung - Jawa Barat

[www.medsan.co.id](http://www.medsan.co.id)

## **KATA PENGANTAR**

Puji syukur kami panjatkan kehadirat Tuhan Yang Maha Esa, karena berkat rahmat dan karunia-Nya sehingga buku kolaborasi dalam bentuk buku dapat dipublikasikan dan dapat sampai di hadapan pembaca. Buku ini disusun oleh sejumlah guru, dosen dan praktisi sesuai dengan kepekarannya masing-masing. Buku ini diharapkan dapat hadir memberi kontribusi positif dalam ilmu pengetahuan khususnya terkait dengan Pembelajaran Berbasis: Kimia Dasar.

Sistematika buku ini dengan judul “Kimia Dasar” terdiri atas 11 bab yang dijelaskan secara rinci dalam pembahasan mengenai konsep dan strategi dan analisis diantaranya: Konsep Kimia Dasar, Model dan Struktur Atom, Konfigurasi Elektron, Konsep Mol dan Stoikiometri, Ikatan Kimia, Wujud Zat dan Perubahan Fasa 1, Keseimbangan Ionik dalam Larutan, Termodinamika Kimia dan Termokimia, Keseimbangan Kimia, Kinetika Kimia dan Elektrokimia.

Akhirnya kami mengucapkan terima kasih yang tak terhingga kepada semua pihak yang telah mendukung dalam proses penyusunan dan penerbitan buku ini, secara khusus kepada Penerbit Media Sains Indonesia sebagai inisiator. Semoga buku ini dapat bermanfaat bagi pembaca sekalian.

Jakarta, Maret 2023

Editor

## DAFTAR ISI

KATA PENGANTAR.....	i
DAFTAR ISI.....	ii
1 KONSEP KIMIA DASAR.....	1
Ilmu Kimia.....	1
Metode Ilmiah.....	2
Sikap Ilmiah.....	3
Sifat dan Perubahan Materi.....	5
Penggolongan Materi.....	6
Pemisahan Campuran.....	7
Partikel-partikel Materi.....	9
2 MODEL DAN STRUKTUR ATOM.....	15
Pendahuluan.....	15
Partikel Sub-Atom.....	16
Model Atom.....	23
Perkembangan Menuju Model Atom Bohr.....	30
Rangkuman.....	35
3 KONFIGURASI ELEKTRON.....	41
Pengertian Konfigurasi Elektron.....	41
Jenis-Jenis Konfigurasi Elektron.....	41
Aturan dan Prinsip dalam Konfigurasi Elektron....	48
4 KONSEP MOL DAN STOIKHIOMETRI.....	53
Bilangan Avogadro.....	54
Hukum Avogadro.....	54
Massa Atom Relatif ( $A_r$ ) dan Massa Molekul Relatif ( $M_r$ ).....	55

	Konsep Mol.....	57
	Jumlah Volume 1 Mol Gas.....	60
	Hubungan Antara Massa Zat, Jumlah Partikel, dan Volume Gas.....	61
	Kemolaran .....	62
	Pengenceran .....	65
5	IKATAN KIMIA.....	69
	Kestabilan Unsur .....	69
	Ikatan Ion .....	70
	Ikatan Kovalen.....	73
	Ikatan Logam.....	78
	Soal dan Pembahasan.....	80
6	WUJUD ZAT DAN PERUBAHANNYA .....	83
	Wujud Materi.....	85
	Sifat Fisika dan Kimia.....	88
	Perubahan Wujud Zat.....	90
	Rumus Perubahan Wujud Zat Padat, Cair, dan Gas .....	94
7	KESETIMBANGAN IONIK DALAM LARUTAN .....	99
	Larutan.....	99
	Proses Pelarutan .....	100
	Hidrasi.....	102
	Larutan Elektrolit dan Non Elektrolit .....	103
	Reaksi Antara Ion-Ion .....	107
	Reaksi Pengendapan .....	109
8	TERMODINAMIKA KIMIA DAN TERMOKIMIA.....	115
	Pengantar Termodinamika Kimia .....	115



	Pengertian Dasar Dalam Konsep Termodinamika Kimia.....	116
	Hukum-hukum Termodinamika .....	122
	Termokimia.....	125
	Hukum Hess (Hess's Law) .....	131
9	KESETIMBANGAN KIMIA.....	141
	Pengertian Kesetimbangan.....	141
	Tetapan Kesetimbangan Berdasarkan Konsentrasi (Kc).....	142
	Tetapan Kesetimbangan Berdasarkan Tekanan (KP) .....	144
	Pergeseran Kesetimbangan .....	146
	Sistem Kesetimbangan Dalam Industri .....	149
10	KINETIKA KIMIA .....	159
	Pengertian Laju Reaksi .....	159
	Penentuan Laju Reaksi .....	161
	Menentukan Persamaan Laju .....	165
	Faktor yang mempengaruhi Laju Reaksi.....	168
	Teori katalis .....	170
	Teori Tumbukan .....	172
11	ELEKTROKIMIA .....	175
	Elektrokimia .....	175
	Reaksi Reduksi Oksidasi (Redoks) .....	176
	Sel Volta/ Sel Galvani.....	179
	Contoh Sel Volta.....	182
	Elektrolisis.....	186

# KONSEP KIMIA DASAR

**Sabarina Elprida Br. Manik**  
Universitas Binawan

## **Ilmu Kimia**

Berdasarkan epistemologi bahasa, ilmu kimia berasal dari bahasa arab yaitu “*alkemi*” yang berarti seni menyepuh logam dan mineral atau perubahan materi. Seorang bapak ilmu kimia yang terkemuka adalah Jabir ibn Hayyan (700-778) dengan nama Latinnya yaitu, Geber. Terdapat perbedaan antara kimia dengan alkimia oleh Robert Boyle (1627-1691) pada karyanya *The Sceptical Chymist* (1661) yang membedakan antara keduanya ialah, kimiawan menerapkan metode ilmiah.

Dalam kehidupan sehari-hari untuk memenuhi kebutuhan hidup manusia, kita mempelajari segala macam perubahan yang ditangkap oleh panca indra maupun yang tidak dengan bahan-bahan kimia baik yang alami maupun bahan buatan. Oleh sebab itu, kita berhubungan langsung dengan ilmu kimia dan manusia harus memanfaatkan ilmu kimia untuk peristiwa yang menguntungkan dan menghindari hal-hal yang merugikan.

Benda yang ada disekitar contohnya baju, plastik, besi, dan obat-obatan semua benda tersebut dihasilkan melalui proses reaksi kimia. Suatu zat kimia dapat mengalami perubahan baik secara alami maupun dari perilaku manusia. Zat kimia adalah suatu bahan yang sejenis dan mempunyai sifat tertentu.

Ilmu kimia adalah ilmu yang mempelajari struktur zat kimia yang menggambarkan letak atom-atom dalam ruang (tiga dimensi), komposisi atau susunan zat yang menyatakan perbandingan unsur yang membentuk suatu zat, sifat dan perubahan dari suatu zat kimia (Chang, 2005:3)

Dalam proses ilmiah diperlukan sikap ilmiah yaitu jujur, teliti, kritis, objektif, tanggung jawab dan disiplin. Oleh sebab itu untuk mempelajari ilmu kimia selain harus mengetahui konsep dasar dari ilmu kimia, juga diperlukan proses yang benar untuk menghasilkan fakta yang dapat dibuktikan dengan kebenaran akademik. Dengan demikian, ilmu kimia ini sangat penting pada era modern saat ini.

### **Metode Ilmiah**

Metode ilmiah harus dilakukan dengan rasional dan konsisten dalam mengembangkan ilmu kimia. Berikut merupakan langkah-langkah umum dalam metode ilmiah:

1. Mengadakan pengamatan

Dalam melakukan proses ilmiah dibutuhkan sebuah percobaan dengan keadaan yang dapat dikendalikan. Dengan melakukan pengamatan didapat sebuah data. Data yang bersifat *kualitatif* data yang tidak dapat dinyatakan dalam angka dan data kuantitatif dapat digambarkan dalam bentuk bilangan. Setelah data terkumpul disusun untuk mencari kesimpulan seperti keteraturan, kecenderungan, atau perbedaan.

2. Merumuskan hipotesis

Hipotesis adalah sebuah penjelasan yang dapat diterima dan telah teruji kebenarannya. Dalam merumuskan hipotesis dibutuhkan banyaknya percobaan untuk mengamati lalu menentukan jawaban untuk sebuah masalah. Dibutuhkan

pengetahuan dan penalaran untuk merumuskan hipotesis.

3. Melakukan percobaan

Percobaan merupakan kegiatan yang harus dilakukan dalam metode ilmiah, dikarenakan untuk menguji kebenaran hipotesis dilakukan uji dengan percobaan di laboratorium. Dalam melakukan penelitian dibutuhkan dana, tenaga dan waktu yang banyak.

4. Menarik kesimpulan

Apabila hipotesis sudah teruji kebenarannya melalui proses percobaan, maka dapat dijadikan dasar untuk menarik kesimpulan umum yang disebut teori. Jika tidak terbukti dapat melahirkan teori baru.

5. Membuat laporan

Untuk melaporkan hasil penelitian dibutuhkan sebuah laporan untuk memberikan saran dan koreksi agar dapat membantu peneliti dengan penelitian yang serupa.

### **Sikap Ilmiah**

1. Jujur

Sebagai seorang peneliti dibutuhkan sikap yang menyatakan sesuatu dengan apa adanya. Jujur merupakan sifat dan sikap yang menjadi prinsip dasar dari cerminan akhlak seseorang.

2. Terbuka

Sebagai ilmuwan dibutuhkan pandangan luas, terbuka dan bebas agar dapat menghargai setiap gagasan baru dan dapat melakukan pengujian terlebih dahulu sebelum diterima atau ditolak.

### 3. Toleran

Sifat toleran dibutuhkan untuk menghargai dan menghormati setiap tindakan yang dilakukan oleh orang lain sebagai bentuk untuk menghormati satu dengan yang lain.

### 4. Skeptis

Dalam memperoleh informasi harus mempertimbangkan dan memiliki sikap hati-hati untuk menunjukkan kebenaran informasi tersebut sebelum teruji dengan fakta.

### 5. Optimis

Seorang ilmuwan harus memiliki sifat optimis dengan rasa percaya diri untuk menargetkan sebuah tujuan agar tercapai dengan sikap yakin bahwa kehidupan dapat lebih baik dan dapat meraih hasil yang lebih baik.

### 6. Pemberani

Berdasarkan Kamus Besar Bahasa Indonesia (KBBI), pemberani berasal dari kata dasar berani yang artinya mempunyai hati yang mantap dan rasa percaya diri yang besar dalam menghadapi bahaya, kesulitan dan sebagainya.

### 7. Kreatif

Seiring perkembangan zaman untuk menyesuaikan dengan keadaan yang ada dibutuhkan sebuah ide-ide baru untuk menghasilkan sesuatu yang baru dan menunjukkan arah tujuan yang hendak dicapai.

### 8. Kritis

Untuk memunculkan sebuah penelitian dibutuhkan informasi sebanyak-banyaknya dengan cara bertanya

kepada siapa saja yang ahli dalam kasus yang dikaji atau membaca literatur penelitian sebelumnya.

#### 9. Sikap Reli Menghargai Karya Orang Lain

Untuk menyatakan terima kasih kepada peneliti sebelumnya karna peneliti sudah mengutip karyanya yang orisinal milik pengarangnya.

### **Sifat dan Perubahan Materi**

Materi adalah sesuatu yang mempunyai massa dan menempati ruang, yaitu semua yang dapat disentuh, dirasa atau dilihat. Setiap zat memiliki sifat tertentu untuk membedakan satu zat dengan zat lainnya. Jika suatu zat padat diberi energi, misalnya dipanaskan, partikelnya akan bergerak lebih cepat dan pada suatu saat zat itu melebur. Jadi zat kimia dapat mengalami peralihan wujud. Terdapat tiga pasang peralihan wujud, yaitu melebur-membeku, mendidih-mengembun dan menyublim-deposisi. Peralihan wujud suatu zat terjadi pada suhu tertentu yang disebut suhu peralihan yang akan ada tiga pasang, yaitu titik lebur-titik beku, titik didih-titik embun dan titik sublime-titik deposisi.

Terdapat dua kategori sifat dari suatu zat, yaitu sifat fisika dan sifat kimia. Sifat fisika dapat diukur tanpa mengubah ciri dan komposisi dari zatnya, yaitu warna, bau, kerapatan, titik beku, titik didih, dan kekerasan. Sifat kimia adalah kemampuan suatu zat berubah atau bereaksi membentuk zat lain. Selain dari sifat, kita dapat mengujinya melalui jumlah sampel yang diuji. Contoh sifat intensif adalah wujud fisik, titik leleh, titik lebur, dan kerapatan yang hasil pengukurannya tidak tergantung pada seberapa banyak sampel yang diukur. Sedangkan volume dan massa merupakan sifat yang hasil pengukurannya sebanding dengan seberapa banyak sampel yang diukur yang disebut dengan sifat ekstensif. Berikut merupakan rumus kerapatan:

$$\text{Kerapatan } (\rho) = \frac{\text{Massa (g)}}{\text{Volume (mL)}}$$

Contoh yaitu air, memiliki kerapatan 1 g/mL pada suhu 20°C. Hal ini menyatakan jika kita memiliki air sebanyak 1 g, berarti menempati volume 1 mL jika kita memiliki air 20 g, berarti menempati volume 20 mL, dengan harga  $\rho$  tetap, yaitu 1 g/mL.

Jika sudah mengenali sifat suatu zat dengan keadaan awal dari suatu materi, kita dapat membedakan perubahan fisika dan perubahan kimia. Contoh perubahan fisika yaitu perubahan materi yang tidak disertai dengan pembentukan jenis zat baru, yaitu es mencair, kamper atau iodium menyublim. Sedangkan perubahan kimia perubahan yang menghasilkan jenis dan sifat materi berbeda dari zat semula contohnya pengkaratan besi dari unsur logam besi (Fe), karat pada besi merupakan oksida besi dengan kandungan sejumlah air ( $\text{Fe}_3\text{O}_4 \cdot x\text{H}_2\text{O}$ ).

### **Penggolongan Materi**

Materi dapat digolongkan berdasarkan wujudnya, yakni materi berwujud padat, cair dan gas. Sedangkan secara kimia, digolongkan menjadi unsur, senyawa dan campuran. Zat dapat diklasifikasikan menjadi unsur dan senyawa. Unsur adalah zat yang tidak dapat diuraikan lagi menjadi zat yang lebih sederhana. Unsur dibentuk dari sejumlah tertentu suatu atom. Senyawa tersusun dari dua atau lebih unsur, jadi senyawa adalah zat murni yang dapat terurai membentuk zat lain yang lebih sederhana. Setiap senyawa mengandung dua atau lebih jenis atom.

Materi yang terkandung dalam campuran adalah sekumpulan zat yang berbeda terdiri dari dua atau lebih zat dengan komposisi yang variative dan memiliki ciri dan sifat kimia asalnya. Campuran dibagi menjadi dua, yaitu

campuran homogen atau larutan dimana sifat masing-masing komponennya masih tetap contohnya udara dan air laut. Sedangkan campuran heterogen adalah campuran dengan komponen penyusun yang masih tampak dan dapat dibedakan. Setiap zat murni, baik unsur maupun senyawa terbentuk dari partikel kecil yang sama ukuran dan massanya. Partikel suatu unsur disebut atom dan partikel senyawa disebut molekul.

Berikut merupakan diagram klasifikasi materi:

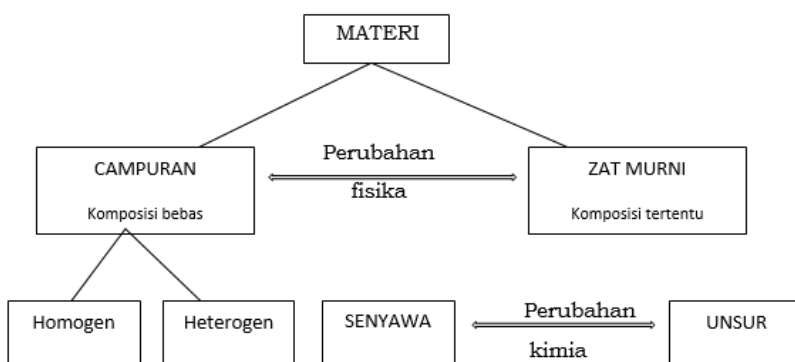

Gambar 1.1 Klasifikasi materi

Sumber: Kimia Dasar ,1999.

## Pemisahan Campuran

Untuk mempertahankan sifat-sifat komponen pada campuran dapat dilakukan proses pemisahan berdasarkan sifat khasnya. Berikut merupakan Teknik pemisahan campuran:

### 1. Filtrasi

Pemisahan padatan dari larutan, dalam reaksi kimia menghasilkan endapan, pemisahan endapan dari larutannya.



## 2. **Destilasi**

Pemisahan berdasarkan perbedaan titik didih menggunakan alat penguapan dengan alat berdingin pendingin (kondensor) dengan mengubah uap menjadi cairan Contohnya memisahkan campuran air dan alcohol , titik didih air adalah  $100^{\circ}\text{C}$  dan alcohol  $78^{\circ}\text{C}$  .Jika campuran dipanaskan dalam labu destilasi dan suhu diatur sekitar  $78^{\circ}\text{C}$ ,maka alcohol akan menguap sedikit demi sedikit. Apabila campuran mengandung komponen lebih dari dua, maka penguapan dan pengembunan dilakukan bertahap sesuai dengan jumlah komponen itu, dimulai dari titik didih yang paling rendah. Akan tetapi pemisahan campuran ini sulit dan hasil yang didapat sedikit tercampur komponen lain yang titik didihnya berdekatan.

## 3. **Rekristalisasi**

Digunakan untuk memperoleh kristal murni yang tercampur dengan pengotornya, dengan cara melarutkan zat yang diinginkan tanpa melarutkan pengotornya, kemudian mengkristalkan kembali larutan. Contoh garam dapat dipisahkan dari air karena garam berupa padatan. Air garam bila dipanaskan perlahan dalam bejana terbuka, maka air akan menguap sedikit demi sedikit dan pemanasan dihentikan saat larutan tepat jenuh. Jika dibiarkan akhirnya terbentuk kristal garam.

## 4. **Sublimasi**

Teknik untuk memperoleh kristal/padatan zat murni yang menyublim dari pengotornya dengan cara menguapkan zat murninya pada wadah yang ditutup bagian atasnya dengan wadah berpendingin.

## 5. **Kromatografi**

Teknik pemisahan berdasarkan perbedaan kemampuan suatu zat untuk melekat pada suatu permukaan padatan. Dasar kromatografi perbedaan daya serap satu zat dengan zat lainnya. Jika campuran (misalnya A, B, dan C) dialirkan dengan suatu pelarut melalui padatan tertentu maka campuran tersebut akan bergerak dengan kecepatan berbeda, karena daya serap padatan terhadap komponen tidak sama. Cairan atau pelarut yang membawa komponen bergerak disebut *eluen* atau fasa bergerak, sedangkan padatan yang menyerap komponen disebut *adsorben* atau fase tetap.

Berdasarkan jenis eluen dan adsorbennya, kromatografi dibagi menjadi empat cara, yaitu:

1. Kromatografi kolom adalah kromatografi yang adsorbennya dimasukkan kedalam tabung (pipa) kaca
2. Kromatografi kertas adalah jenis kromatografi yang menggunakan kertas sebagai adsorbennya dan zat cair sebagai eluennya.
3. Kromatografi lempeng tipis menggunakan lempeng tipis yang dilumuri padatan sebagai adsorben
4. Kromatografi gas adalah kromatografi yang menggunakan gas sebagai eluennya, sedangkan didalam alat akan diubah jadi gas dan mengalir terpisahnya komponen satu dengan yang lain

### **Partikel-partikel Materi**

Partikel materi dikelompokkan menjadi:

## 1. Atom

Partikel terkecil dari suatu unsur. Setiap atom mempunyai diameter sekitar 0.1 nanometer atau  $0,1 \times 10^{-9}$  meter. Terdapat teori yang menyatakan bahwa materi terdiri atas atom-atom, yaitu:

Teori atom John Dalton (1766-1844) sebagai berikut:

- a. Setiap materi tersusun atas partikel terkecil yang disebut atom
- b. Atom tidak dapat dipecah lagi menjadi partikel yang lebih kecil dengan sifat yang sama
- c. Atom-atom dari unsur tertentu mempunyai sifat dan massa yang identic dengan unsur-unsur yang berbeda memiliki atom-atom yang massanya berbeda
- d. Senyawa terbentuk dari dua macam atau lebih
- e. Reaksi kimia pergabungan dan pemisahan atom-atom dari unsur atau senyawa dalam reaksi tersebut

Tetapi teori Dalton tidak dapat menjelaskan sifat listrik dan tidak dapat menjelaskan daya gabung atom-atom.

Berdasarkan hasil eksperimen Rutherford, di dalam atom terdapat partikel-partikel yang lebih kecil. Atom mempunyai inti yang bermuatan positif, dikelilingi electron yang bermuatan negative. Terdapat dua jenis partikel yang terdapat pada inti atom yaitu, proton dan netron. Netron adalah netral tidak mempunyai muatan, massa sebuah proton kurang lebih sama dengan massa satu netron.

Model atom menurut Rutherford pada tahun 1911:

1. Atom terdiri dari ruang hampa dengan satu inti yang bermuatan positif dan satu atau beberapa elektron yang beredar disekitar inti
2. Atom secara keseluruhan bersifat netral, muatan positif pada inti sama besar dengan muatan elektron yang beredar disekitarnya
3. Inti dan elektron Tarik – menarik, gaya centripetal mengendalikan gerak elektron pada orbitnya
4. Pada reaksi kimia, inti atom tidak mengalami perubahan

Ion + atom yang kekurangan elektron (telah melepas e)  
Ion - atom yang kelebihan elektron (menyerap e)

<b>Partikel</b>	<b>Massa Relatif</b>	<b>Muatan</b>	<b>Letak di dalam atom</b>
Proton	1	1+	inti
Netron	1	Tidak bermuatan	inti
Elektron	0	1-	Bergerak mengelilingi

Elektron yang bergerak mengelilingi inti atom ternyata berada pada tingkat-tingkat energi yang disebut sebagai kulit-kulit atom. Konfigurasi elektron penyusunan atau pengaturan elektron berdasarkan tingkat energinya dalam suatu atom. Tingkat energi pertama ( $n=1$ ) dengan lambang K. Jumlah elektron maksimum yang menempati setiap tingkat energi

sesuai dengan  $2n^2$ , berikut merupakan tabel tingkat energi utama:

Tingkat Elektron	Energi	Lambang Kulit	Jumlah elektron Maksimum
1		K	2 elektron
2		L	8 elektron
3		M	18 elektron
4		N	32 elektron
5		O	50 elektron
6		P	72 elektron
7		Q	98 elektron

## 2. Molekul

Gabungan dua atau lebih atom yang berasal dari unsur yang sama atau dengan atom unsur yang berbeda. Molekul merupakan partikel terkecil dari suatu zat yang masih memiliki sifat-sifat tersebut. Molekul yang tersusun dari atom yang berbeda dinamakan molekul senyawa, contohnya air ( $H_2O$ ) tiap satu molekul air tersusun dari satu atom oksigen dan dua atom hidrogen.

## 3. Ion

Atom atau gugus atom yang bermuatan listrik. Tidak semua senyawa tersusun atas molekul, beberapa tersusun atas ion-ion . Ion terbentuk ketika suatu atom melepas atau menerima elektron. Jika atom menerima elektron, maka akan menjadi ion negative (anion), jika atom melepaskan elektron maka akan berubah menjadi ion positif (kation). Suatu senyawa

yang tersusun dari ion dinamakan senyawa ion. Berikut merupakan tabel contoh ion:

<b>Nama Atom</b>	<b>Lambang Atom</b>	<b>Lambang Ion</b>
Natrium	Na	Na <sup>+</sup>
Kalium	K	K <sup>+</sup>
Magnesium	Mg	Mg <sup>2+</sup>
Aluminium	Al	Al <sup>3+</sup>

Ion memiliki peranan penting dalam kehidupan manusia, saat manusia diare kehilangan air dan garam yang terlarut yang disebut dengan dehidrasi, minuman pengganti cairan tubuh dengan minum oralit yang mempunyai campuran Natrium Klorida, Kalium Klorida, Glukosa, dan Natrium Bikarbonat. Pada larutan pengisi aki terdapat asam sulfat yang terurai menjadi ion Hidrogen (H<sup>+</sup>) dan ion sulfat (SO<sub>4</sub><sup>2-</sup>).

## Daftar Pustaka

Syukri, S. (1999). *Kimia Dasar*. Bandung, Indonesia: Penerbit ITB.

Dra. Hernani. *Modul 1 Dasar-dasar Ilmu Kimia*.

Cok Istri Putri Kusuma Kencanawati, S.T., M.Si (2012). *Diktat Mata Kuliah: Kimia Dasar*. Teknik Mesin, Fakultas Teknik, Universitas Udayana.

## Profil Penulis



### **Sabarina Elprida Manik, A.MAK., SKM., M.Pd**

Ketertarikan penulis terhadap ilmu pendidikan dan kesehatan dimulai pada tahun 2006 silam. Hal tersebut membuat penulis memilih untuk masuk ke Sekolah Menengah Kejuruan sebagai asisten pengajar. Kemudian Penulis melanjutkan tingkat pendidikan ke D3 di POLTEKKES KEMENKES BANDUNG prodi Ahli Teknologi Laboratorium Medis (ATLM) dan berhasil lulus pada tahun 2014. Dua tahun kemudian, penulis menyelesaikan studi S1 di prodi Kesehatan Masyarakat di Universitas Respati Indonesia dan menyelesaikan pendidikan tahun 2016. Kemudian, pada tahun 2017 penulis melanjutkan studi magister pendidikan di prodi MIPA (Matematika dan Ilmu Pengetahuan Alam) di Universitas Persatuan Guru Republik Indonesia (PGRI) kemudian lulus pada tahun 2019.

Penulis memiliki kepakaran dibidang pendidikan laboratorium kesehatan. Dan untuk mewujudkan karir sebagai dosen profesional di Universitas Binawan dan menjadi seorang guru SMK, penulis juga aktif sebagai peneliti dibidang kepakarannya tersebut. Selain menjadi peneliti, penulis juga aktif menulis buku ajar dan modul dengan harapan dapat memberikan kontribusi positif bagi anak bangsa dan negara yang tercinta ini.

Email Penulis: [sabarinaelfrida@gmail.com](mailto:sabarinaelfrida@gmail.com)

## MODEL DAN STRUKTUR ATOM

**Sudirman**

UIN Alauddin Makassar

*Keanekaragaman yang kaya dari unsur-unsur yang berbeda dapat ditelusuri ke perbedaan dalam struktur internal atom unsur-unsur tersebut.*

### **Pendahuluan**

Keberadaan atom telah diusulkan sejak zaman filsuf India dan Yunani awal (400 SM) yang berpandangan bahwa atom adalah bahan dasar penyusun materi (Kragh, 2010). Menurut mereka, pembagian materi yang berlanjut pada akhirnya akan menghasilkan atom-atom yang tidak dapat dibagi lagi. Kata 'atom' berasal dari kata Yunani 'a-tomio' yang berarti 'tidak dapat dipotong' atau 'tidak dapat dibagi'. Ide-ide awal ini hanyalah spekulasi dan tidak ada cara untuk mengujinya secara eksperimental. Ide-ide ini tetap tidak aktif untuk waktu yang sangat lama dan dihidupkan kembali oleh para ilmuwan di abad kesembilan belas. Teori atom materi pertama kali diajukan atas dasar ilmiah yang kuat oleh John Dalton, seorang guru sekolah Inggris pada tahun 1808. Teorinya, yang disebut teori atom Dalton, menganggap atom sebagai partikel utama materi (Hamilton & Yang, 2010).

Dalam pembahasan ini kita mulai dengan pengamatan eksperimental yang dilakukan oleh para ilmuwan menjelang akhir abad ke-19 dan awal abad ke-20. Ini



menetapkan bahwa atom dapat dibagi lagi menjadi partikel subatomik, yaitu elektron, proton, dan neutron sebuah konsep yang sangat berbeda dari konsep Dalton. Masalah utama yang dihadapi para ilmuwan saat itu adalah (1) menjelaskan stabilitas atom setelah penemuan partikel sub-atom, (2) membandingkan perilaku satu elemen dari yang lain dalam hal sifat fisik dan kimia, (3) menjelaskan pembentukan berbagai jenis molekul dengan kombinasi atom yang berbeda dan, (4) memahami asal dan sifat karakteristik radiasi elektromagnetik yang diserap atau dipancarkan oleh atom.

### **Partikel Sub-Atom**

Teori atom Dalton mampu menjelaskan hukum kekekalan massa, hukum komposisi konstan dan hukum perbandingan berganda dengan sangat sukses. Namun gagal menjelaskan hasil dari banyak percobaan, misalnya diketahui bahwa zat seperti kaca atau ebonit bila digosok dengan sutera atau bulu menghasilkan listrik. Berbagai jenis partikel sub-atom ditemukan pada abad ke-20. Namun pada bagian ini yang akan kita bahas hanya dua partikel saja, yaitu elektron dan proton.

#### **1. Penemuan Elektron**

Pada tahun 1830, Michael Faraday menunjukkan bahwa jika listrik dialirkan melalui larutan elektrolit, reaksi kimia terjadi pada elektroda, yang mengakibatkan pembebasan dan pengendapan materi pada elektroda. Dia merumuskan hukum-hukum tertentu yang akan Anda pelajari di kelas XII. Hasil ini menunjukkan sifat partikulat listrik. Wawasan tentang struktur atom diperoleh dari percobaan pelepasan listrik melalui gas. Sebelum kita membahas hasil ini, kita perlu mengingat aturan dasar mengenai perilaku partikel bermuatan: "muatan sejenis saling

tolak dan muatan tidak sejenis saling tarik-menarik" (Jewett & Serway, 2008).

Pada pertengahan tahun 1850-an banyak ilmuwan terutama Faraday mulai mempelajari lucutan listrik dalam tabung yang dikosongkan sebagian, yang dikenal sebagai tabung pelepasan sinar katoda. Hal ini digambarkan pada Gambar. 2.1. Tabung sinar katoda terbuat dari kaca yang berisi dua keping logam tipis, yang disebut elektroda, yang disegel di dalamnya. Pelepasan listrik melalui gas hanya dapat diamati pada tekanan yang sangat rendah dan tegangan yang sangat tinggi. Tekanan gas yang berbeda dapat disesuaikan dengan evakuasi. Ketika tegangan cukup tinggi diterapkan melintasi elektroda, arus mulai mengalir melalui a.

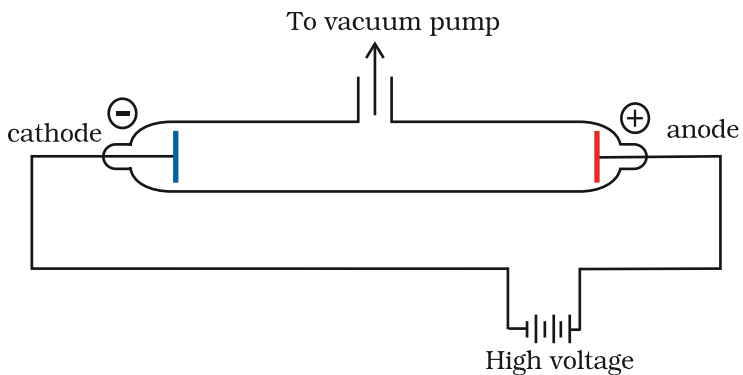

Gambar 2.1(a) Tabung pelepasan sinar katoda. Sumber: Anonim, Penaaksi.com

Aliran partikel bergerak dalam tabung dari elektroda negatif (katoda) ke elektroda positif (anoda). Ini disebut sinar katoda atau partikel sinar katoda. Aliran arus dari katoda ke anoda diperiksa lebih lanjut dengan membuat lubang di anoda dan melapisi tabung di belakang anoda dengan bahan berpendar seng sulfida. Ketika sinar ini, setelah melewati anoda,

mengenai lapisan seng sulfida, titik terang pada lapisan terbentuk (hal yang sama terjadi pada pesawat televisi) [Gbr. 2.1(b)].

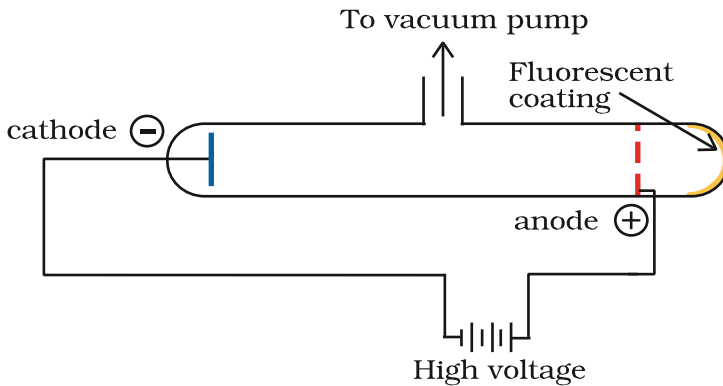

Gambar 2.1(b) Tabung pelepasan sinar katoda dengan anoda berlubang. Sumber: Anonim, Penaaksi.com

Hasil percobaan ini dirangkum di bawah ini.

Sinar katoda dimulai dari katoda dan bergerak menuju anoda. Sinar-sinar ini sendiri tidak terlihat tetapi perilakunya dapat diamati dengan bantuan bahan tertentu (neon atau fosfor) yang bersinar ketika terkena sinar tersebut. Tabung gambar televisi adalah tabung sinar katoda dan hasil gambar televisi akibat fluoresensi pada layar televisi yang dilapisi dengan bahan berpendar atau berpendar tertentu. Dengan tidak adanya medan listrik atau magnet, sinar ini bergerak dalam garis lurus (Gbr. 2.2). Di hadapan medan listrik atau magnet, perilaku sinar katoda mirip dengan yang diharapkan dari partikel bermuatan negatif, menunjukkan bahwa sinar katoda terdiri dari partikel bermuatan negatif, yang disebut elektron. Sifat sinar katoda (elektron) tidak

bergantung pada bahan elektroda dan sifat gas yang ada di dalam tabung sinar katoda. Dengan demikian, kita dapat menyimpulkan bahwa elektron adalah konstituen dasar dari semua atom.

(Krane, 2019)

## 2. Rasio Muatan terhadap Massa Elektron

Pada tahun 1897, fisikawan Inggris JJ Thomson mengukur rasio muatan listrik ( $e$ ) terhadap massa elektron ( $m_e$ ) dengan menggunakan tabung sinar katoda dan menerapkan medan listrik dan magnet tegak lurus satu sama lain serta jalur elektron (Gbr. 1). 2.2). Thomson berpendapat bahwa jumlah penyimpangan partikel dari jalurnya di hadapan medan listrik atau magnet bergantung pada besarnya muatan negatif pada partikel, semakin besar muatan pada partikel, semakin besar interaksi dengan medan listrik atau magnet dan dengan demikian semakin besar defleksi. massa partikel - partikel lebih ringan, defleksi lebih besar (Riordan, 2019).

Kekuatan medan listrik atau magnet - defleksi elektron dari jalur aslinya meningkat dengan peningkatan tegangan melintasi elektroda, atau kekuatan medan magnet. Ketika hanya medan listrik yang diterapkan, elektron menyimpang dari jalurnya dan menabrak tabung sinar katoda di titik A. Demikian pula ketika hanya medan magnet yang diterapkan, elektron menumbuk tabung sinar katoda di titik C. Dengan hati-hati menyeimbangkan kekuatan medan listrik dan magnet, adalah mungkin untuk membawa kembali elektron ke jalur yang diikuti karena tidak adanya medan listrik atau magnet dan mereka mengenai layar di titik B. Dengan melakukan pengukuran yang akurat pada jumlah defleksi yang diamati oleh elektron pada kekuatan

medan listrik atau kekuatan medan magnet, Thomson mampu menentukan nilai  $e/m_e$  sebagai:

$$\frac{e}{m_e} = 1,758820 \times 10^{11} \text{ C kg}^{-1} \quad (2.1)$$

Dimana  $m_e$  adalah massa elektron dalam satuan kg dan  $e$  adalah besarnya muatan elektron dalam satuan coulomb (C). Karena elektron bermuatan negatif, muatan elektron adalah  $-e$  (Gribbin, 1999).

### 3. Muatan pada Elektron

RA Millikan (1868-1953) merancang metode yang dikenal dengan percobaan tetes minyak (1906-14), untuk menentukan muatan elektron. Ia menemukan bahwa muatan elektron adalah  $-1,6 \times 10^{-19} \text{ C}$ . Nilai muatan listrik yang diterima saat ini adalah  $-1,6022 \times 10^{-19} \text{ C}$ . Massa elektron ( $m_e$ ) ditentukan dengan menggabungkan hasil ini dengan persamaan Thomson nilai rasio  $e/m_e$ .

$$\begin{aligned} m_e &= \frac{e}{1,758820 \times 10^{11} \text{ C kg}^{-1}} \\ &= 9,1094 \times 10^{-31} \text{ kg} \quad (2,2) \end{aligned}$$

### 4. Penemuan Proton dan Neutron

Pelepasan listrik yang dilakukan dalam tabung sinar katoda yang dimodifikasi menyebabkan penemuan partikel bermuatan positif, juga dikenal sebagai sinar kanal. Karakteristik partikel bermuatan positif ini tercantum di bawah ini.

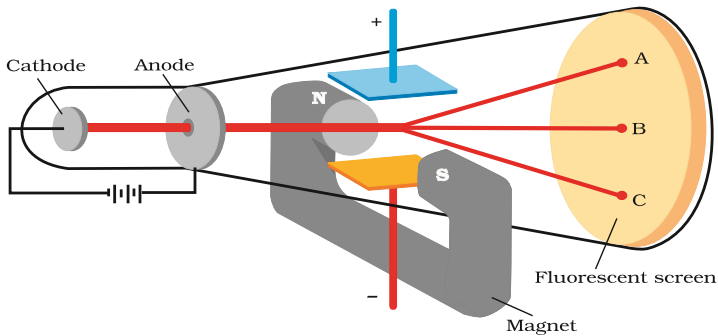

Gambar 2.2 Alat untuk menentukan rasio muatan terhadap massa electron. Sumber: Anonim, chem.co.id

Tidak seperti sinar katoda, partikel bermuatan positif bergantung pada sifat gas yang ada dalam tabung sinar katoda. Ini hanyalah ion gas bermuatan positif. Rasio muatan terhadap massa partikel ditemukan bergantung pada gas dari mana partikel tersebut berasal. Beberapa partikel bermuatan positif membawa kelipatan satuan dasar muatan listrik. Perilaku partikel-partikel ini dalam medan magnet atau listrik berlawanan dengan yang diamati pada sinar elektron atau katoda.

Ion positif terkecil dan teringan diperoleh dari hidrogen dan disebut proton. Partikel bermuatan positif ini dicirikan pada tahun 1919. Belakangan, dirasakan kebutuhan akan adanya partikel netral secara elektrik sebagai salah satu penyusun atom. Partikel ini ditemukan oleh Chadwick (1932) dengan membombardir lembaran tipis berilium dengan partikel  $\alpha$ . Ketika partikel netral elektrik yang memiliki massa sedikit lebih besar dari proton dipancarkan. Dia menamakan partikel ini sebagai neutron (Saefurohman, 2019).

## 5. Metode Tetes Minyak Millikan

Dalam metode ini, tetesan minyak dalam bentuk kabut yang dihasilkan oleh alat penyemprot dibiarkan masuk melalui lubang kecil di pelat atas kondensator listrik. Gerakan ke bawah dari tetesan ini dilihat melalui teleskop, dilengkapi dengan lensa mata mikrometer. Dengan mengukur laju jatuhnya tetesan ini, Millikan dapat mengukur massa tetesan minyak. Udara di dalam ruangan diionisasi dengan melewati seberkas sinar-X melaluinya. Muatan listrik pada tetesan minyak ini diperoleh dari tumbukan dengan ion gas. Jatuhnya tetesan minyak bermuatan ini dapat diperlambat, dipercepat, atau dibuat diam tergantung pada muatan tetesan dan polaritas serta kekuatan voltase yang diterapkan pada pelat. Dengan hati-hati mengukur efek kekuatan medan listrik pada gerakan tetesan minyak (Jewett & Serway, 2008),

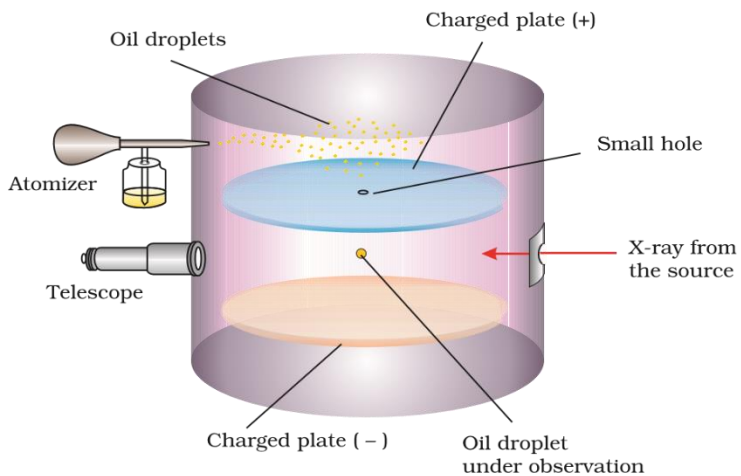

Gambar 2.3 Alat tetes minyak Millikan untuk mengukur muatan 'e'. Sumber: Anonim, chem.co.id

Di dalam ruang, gaya yang bekerja pada tetesan minyak adalah: gravitasi, elektrostatik karena medan listrik dan gaya seret kental saat tetesan minyak bergerak. Sifat partikel fundamental ini diberikan pada Tabel 2.1.

### Model Atom

Pengamatan yang diperoleh dari percobaan yang disebutkan di bagian sebelumnya menunjukkan bahwa atom Dalton yang tidak dapat dibagi terdiri dari partikel sub-atomik yang membawa muatan positif dan negatif. Berbeda.

Tabel 2.1 Sifat Partikel Dasar

Name	Symbol	Absolute charge/C	Relative charge	Mass/kg	Mass/u	Approx. mass/u
Electron	e	$-1.6022 \times 10^{-19}$	-1	$9.10939 \times 10^{-31}$	0.00054	0
Proton	p	$+1.6022 \times 10^{-19}$	+1	$1.67262 \times 10^{-27}$	1.00727	1
Neutron	n	0	0	$1.67493 \times 10^{-27}$	1.00867	1

model atom diusulkan untuk menjelaskan distribusi partikel bermuatan ini dalam atom (Haryono, 2019). Meskipun beberapa dari model ini tidak dapat menjelaskan kestabilan atom, dua dari model ini, yang diusulkan oleh JJ Thomson dan Ernest Rutherford dibahas di bawah ini.

#### 1. Model Atom Thomson

JJ Thomson, pada tahun 1898, mengusulkan bahwa sebuah atom memiliki bentuk bola (jari-jari sekitar  $10^{-10}$  m) di mana muatan positif terdistribusi secara merata. Elektron tertanam ke dalamnya sedemikian rupa untuk memberikan pengaturan elektrostatik yang paling stabil (Gbr. 2.4) (Kragh, 2010).



this model, for example, **plum pudding**, **raisin pudding** or **watermelon**. This model

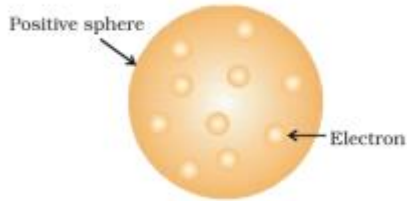

**Fig.2.4** Thomson model of atom

Sumber: Anonim, myrightspot.com

Banyak nama berbeda diberikan kepada dapat divisualisasikan sebagai puding atau semangka bermuatan positif dengan buah plum atau biji (elektron) yang tertanam di dalamnya. Fitur penting dari model ini adalah bahwa massa atom diasumsikan terdistribusi secara merata di atas atom. Meskipun model ini mampu menjelaskan kenetralan atom secara keseluruhan, namun tidak konsisten dengan hasil eksperimen selanjutnya. Thomson dianugerahi Hadiah Nobel untuk fisika pada tahun 1906, untuk penyelidikan teoretis dan eksperimentalnya tentang konduksi listrik oleh gas.

Pada paruh akhir abad ke-19 berbagai jenis sinar ditemukan, selain yang telah disebutkan sebelumnya. Wilhalm Röntgen (1845-1923) pada tahun 1895 menunjukkan bahwa ketika elektron menumbuk suatu bahan di dalam tabung sinar katoda, menghasilkan sinar yang dapat menimbulkan fluoresensi pada bahan yang berpendar di luar tabung sinar katoda. Karena Röntgen tidak mengetahui sifat radiasi, dia menamakannya sinar-X dan nama itu masih digunakan sampai sekarang. Terlihat bahwa sinar-X dihasilkan secara efektif ketika elektron menumbuk anoda logam padat, yang disebut target. Ini tidak diblokkan oleh medan listrik dan magnet

dan memiliki daya tembus yang sangat tinggi melalui materi dan itulah alasan mengapa sinar ini digunakan untuk mempelajari bagian dalam objek. Sinar ini memiliki panjang gelombang yang sangat pendek ( $\sim 0$ .

Henri Becquerel (1852-1908) mengamati bahwa ada unsur-unsur tertentu yang memancarkan radiasi dengan sendirinya dan menamakan fenomena ini sebagai radioaktivitas dan unsur-unsur tersebut dikenal sebagai unsur radioaktif. Bidang ini dikembangkan oleh Marie Curie, Piere Curie, Rutherford dan Fredrick Soddy. Diamati bahwa tiga jenis sinar yaitu, sinar  $\alpha$ ,  $\beta$ - dan  $\gamma$  dipancarkan. Rutherford menemukan bahwa sinar- $\alpha$  terdiri dari partikel berenergi tinggi yang membawa dua unit muatan positif dan empat unit massa atom (Kragh, 2010; Riordan, 2019).

## 2. Model Atom Nuklir Rutherford

Rutherford dan murid-muridnya (Hans Geiger dan Ernest Marsden) membombardir foil emas yang sangat tipis dengan partikel  $\alpha$ . Eksperimen hamburan  $\alpha$ -partikel Rutherford yang terkenal ditunjukkan pada Gambar 2.5. Aliran partikel  $\alpha$  berenergi tinggi dari sumber radioaktif diarahkan ke foil tipis (ketebalan  $\sim 100$  nm) logam emas. Foil emas tipis memiliki layar seng sulfida fluoresen melingkar di sekelilingnya. Setiap kali partikel  $\alpha$  menghantam layar, kilatan cahaya kecil dihasilkan pada titik itu. Hasil percobaan hamburan cukup tak terduga. Menurut model atom Thomson, massa masing-masing atom emas dalam foil seharusnya tersebar merata di seluruh atom, dan partikel  $\alpha$ - memiliki energi yang cukup untuk melewati distribusi massa yang seragam secara langsung. Diperkirakan partikel akan melambat dan berubah arah hanya dengan sudut kecil saat mereka

melewati kertas timah (Riordan, 2019; Sastrohamidjojo, 2018a).

3. Percobaan hamburan Rutherford Tampilan molekuler skematis dari kertas emas

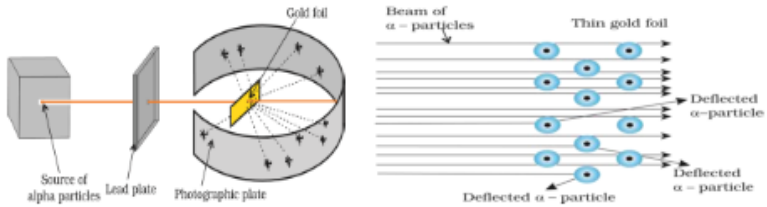

Ketika sinar alfa ( $\alpha$ ) partikel "ditembakkan" pada foil emas tipis, sebagian besar melewatinya tanpa banyak efek. Namun, beberapa dibelokkan itu sebagian besar partikel  $\alpha$ - melewati kertas emas tanpa dibelokkan. sebagian kecil partikel  $\alpha$  dibelokkan oleh sudut kecil. sangat sedikit partikel  $\alpha$ - ( $\sim 1$  dalam 20.000) yang dipantulkan kembali, artinya, dibelokkan hampir  $180^\circ$ .

Berdasarkan pengamatannya, Rutherford menarik kesimpulan berikut mengenai struktur atom Sebagian besar ruang dalam atom kosong karena sebagian besar partikel  $\alpha$  melewati foil tanpa dibelokkan. Beberapa partikel  $\alpha$ - bermuatan positif dibelokkan. Defleksi pasti disebabkan oleh gaya tolak yang sangat besar yang menunjukkan bahwa muatan positif atom tidak menyebar ke seluruh atom seperti dugaan Thomson. Muatan positif harus dipusatkan dalam volume yang sangat kecil yang menolak dan membelokkan partikel  $\alpha$  bermuatan positif. Perhitungan oleh Rutherford menunjukkan bahwa volume yang ditempati oleh nukleus sangat kecil jika dibandingkan dengan volume total atom. Jari-jari atom sekitar  $10^{-10}$  m, sedangkan jari-jari inti adalah

10–15 m. Seseorang dapat menghargai perbedaan ukuran ini dengan menyadari bahwa jika bola kriket mewakili inti, maka jari-jari atom akan menjadi sekitar 5 km. Berdasarkan pengamatan dan kesimpulan di atas, Rutherford mengusulkan model atom nuklir (setelah penemuan proton). Menurut model ini: Muatan positif dan sebagian besar massa atom terkonsentrasi dengan padat di wilayah yang sangat kecil. Bagian atom yang sangat kecil ini disebut nukleus oleh Rutherford. Inti dikelilingi oleh elektron yang bergerak mengelilingi inti dengan kecepatan sangat tinggi dalam jalur melingkar yang disebut orbit. Dengan demikian, model atom Rutherford menyerupai tata surya di mana nukleus berperan sebagai matahari dan elektron berperan sebagai planet yang berputar. Elektron dan inti disatukan oleh gaya tarik elektrostatis (Cook, 2010; Kragh, 2010).

#### 4. Nomor Atom dan Nomor Massa

Adanya muatan positif pada inti disebabkan oleh adanya proton di dalam inti. Seperti yang ditetapkan sebelumnya, muatan proton sama tetapi berlawanan dengan muatan elektron. Jumlah proton yang ada dalam inti sama dengan nomor atom ( $Z$ ). Misalnya, jumlah proton dalam inti hidrogen adalah 1, dalam atom natrium adalah 11, oleh karena itu nomor atomnya masing-masing adalah 1 dan 11. Untuk menjaga netralitas listrik, jumlah elektron dalam atom sama dengan jumlah proton (nomor atom,  $Z$ ). Misalnya, jumlah elektron dalam atom hidrogen dan atom natrium masing-masing adalah 1 dan 11 (Saefurohman, 2019; Sastrohamidjojo, 2018a).

Nomor atom ( $Z$ ) = jumlah proton dalam inti atom = jumlah electron dalam atom netral (2.3) Sedangkan muatan positif inti disebabkan oleh proton, massa

inti, disebabkan oleh proton dan neutron. Seperti yang telah dibahas sebelumnya, proton dan neutron yang ada dalam nukleus secara kolektif dikenal sebagai nukleon. Jumlah total nukleon disebut sebagai nomor massa (A) atom. nomor massa (A) = jumlah proton (Z) + jumlah neutron (n)

## 5. Isobar dan Isotop

Komposisi setiap atom dapat direpresentasikan dengan menggunakan simbol unsur normal (X) dengan superskrip di sisi kiri sebagai nomor massa atom (A) dan subskrip (Z) di sisi kiri sebagai nomor atom (yaitu,  ${}^A_Z X$ ).

Isobar adalah atom-atom dengan nomor massa yang sama tetapi nomor atom yang berbeda misalnya,  ${}^{146}\text{C}$  dan  ${}^{147}\text{N}$ . Di sisi lain, atom dengan nomor atom yang sama tetapi nomor massa atom yang berbeda dikenal sebagai Isotop. Dengan kata lain (menurut persamaan 2.4), terbukti bahwa perbedaan antara isotop disebabkan oleh adanya jumlah neutron yang berbeda di dalam nukleus. Misalnya, mengingat atom hidrogen lagi, 99,985% atom hidrogen hanya mengandung satu proton. Isotop ini disebut protium ( ${}^1\text{H}$ ). Sisa persentase atom hidrogen mengandung dua isotop lain, yang mengandung 1 proton dan 1 neutron disebut deuterium ( ${}^2\text{D}$ , 0,015%) dan yang lain memiliki 1 proton dan 2 neutron disebut tritium ( ${}^3\text{T}$ ). Isotop terakhir ditemukan dalam jumlah jejak di bumi. Contoh lain dari isotop yang umum terjadi adalah:  ${}^{12}\text{C}$ ,  ${}^{13}\text{C}$ ,  ${}^{14}\text{C}$ ; atom klorin yang mengandung 18 dan 20 neutron selain 17 proton ( ${}^{35}\text{Cl}$ ,  ${}^{37}\text{Cl}$ ).

Terakhir, poin penting untuk disebutkan mengenai isotop adalah bahwa sifat kimiawi atom dikendalikan

oleh jumlah elektron, yang ditentukan oleh jumlah proton dalam nukleus. Jumlah neutron yang ada dalam nukleus memiliki pengaruh yang sangat kecil terhadap sifat kimia suatu unsur. Oleh karena itu, semua isotop dari unsur tertentu menunjukkan perilaku kimia yang sama (Alfian, 2009).

## 6. Kelemahan Model Rutherford

Model atom nuklir Rutherford seperti tata surya skala kecil dengan nukleus memainkan peran matahari masif dan elektronnya mirip dengan planet yang lebih ringan. Saat mekanika klasik\* diterapkan pada tata surya, ini menunjukkan bahwa planet-planet menggambarkan orbit yang terdefinisi dengan baik di sekitar matahari (Noce, 2020). Teori ini juga dapat menghitung dengan tepat orbit planet dan ini sesuai dengan pengukuran eksperimental. Kesamaan antara tata surya dan model nuklir menunjukkan bahwa elektron harus bergerak mengelilingi inti dalam orbit yang terdefinisi dengan baik. Namun, ketika sebuah benda bergerak dalam orbit, ia mengalami percepatan (walaupun benda bergerak dengan kecepatan konstan dalam suatu orbit, ia harus berakselerasi karena perubahan arah). Jadi sebuah elektron dalam model nuklir yang menggambarkan planet seperti orbit sedang mengalami percepatan. Menurut teori elektromagnetik Maxwell, partikel bermuatan ketika dipercepat harus memancarkan radiasi elektromagnetik (Fitur ini tidak ada untuk planet karena tidak bermuatan) (Haryono, 2019).

Oleh karena elektron dalam suatu orbit akan memancarkan radiasi, energi yang dibawa oleh radiasi berasal dari gerak elektronik. Orbit dengan demikian akan terus menyusut. Perhitungan menunjukkan bahwa elektron hanya membutuhkan waktu  $10^{-8}$

detik untuk berputar ke dalam inti. Tapi ini tidak terjadi. Dengan demikian, model Rutherford tidak dapat menjelaskan kestabilan atom. Jika gerak elektron dijelaskan berdasarkan mekanika klasik dan teori elektromagnetik, Anda mungkin bertanya bahwa karena gerakan elektron dalam orbit mengarah pada ketidakstabilan atom, mengapa tidak menganggap elektron sebagai benda diam di sekitar nukleus. Jika elektron diam, tarikan elektrostatik antara inti padat dan elektron akan menarik elektron ke arah inti untuk membentuk versi miniatur model atom Thomson. Kelemahan serius lain dari model Rutherford adalah bahwa ia tidak mengatakan apa-apa tentang struktur elektronik atom, yaitu bagaimana elektron didistribusikan di sekitar inti dan berapa energi elektron ini (Jewett & Serway, 2008).

### **Perkembangan Menuju Model Atom Bohr**

Secara historis, hasil yang diamati dari studi interaksi radiasi dengan materi telah memberikan informasi yang sangat besar mengenai struktur atom dan molekul. Neils Bohr memanfaatkan hasil ini untuk memperbaiki model yang diusulkan oleh Rutherford. Dua perkembangan memainkan peran utama dalam perumusan model atom Bohr (Noce, 2020). Ini adalah karakter ganda dari radiasi elektromagnetik yang berarti bahwa radiasi memiliki sifat seperti gelombang dan seperti partikel, dan Hasil percobaan mengenai spektrum atom yang dapat dijelaskan hanya dengan mengasumsikan tingkat energi elektronik terkuantisasi (Bagian 2.4) dalam atom (Haryono, 2019).

Sifat Gelombang Radiasi Elektromagnetik

James Maxwell (1870) adalah orang pertama yang memberikan penjelasan komprehensif tentang interaksi antara benda bermuatan dan perilaku medan listrik dan magnet pada tingkat makroskopis. Dia menyarankan bahwa ketika partikel bermuatan listrik bergerak dengan percepatan, medan listrik dan magnet bolak-balik diproduksi dan ditransmisikan. Medan ini ditransmisikan dalam bentuk gelombang yang disebut gelombang elektromagnetik atau radiasi elektromagnetik.

Cahaya adalah bentuk radiasi yang dikenal sejak masa awal dan spekulasi tentang sifatnya sudah ada sejak zaman kuno yang jauh. Pada hari-hari sebelumnya (Newton) cahaya seharusnya terbuat dari partikel (sel darah). Baru pada abad ke-19 ketika sifat gelombang cahaya ditetapkan. Maxwell sekali lagi adalah orang pertama yang mengungkapkan bahwa gelombang cahaya berhubungan dengan sifat elektrik dan magnet yang beresilasi (Gambar 2.6). Meskipun gerak gelombang elektromagnetik bersifat kompleks, kami hanya akan mempertimbangkan beberapa sifat sederhana di sini. Medan listrik dan medan magnet yang beresilasi dihasilkan oleh partikel bermuatan yang beresilasi saling tegak lurus dan keduanya tegak lurus terhadap arah rambat gelombang. Gambar gelombang elektromagnetik yang disederhanakan ditunjukkan pada Gambar 2.6.

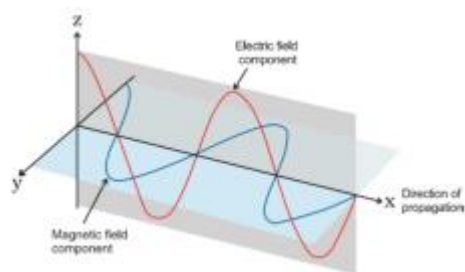

Gbr.2.6 Komponen medan listrik dan medan magnet gelombang elektromagnetik. Sumber: Anonim, chem.co.id



Komponen-komponen ini memiliki panjang gelombang, frekuensi, kecepatan, dan amplitudo yang sama, tetapi mereka bergetar dalam dua bidang yang saling tegak lurus. Berbeda dengan gelombang suara atau gelombang air, gelombang elektromagnetik tidak membutuhkan medium dan dapat bergerak dalam ruang hampa. Sekarang telah diketahui dengan baik bahwa ada banyak jenis radiasi elektromagnetik, yang berbeda satu sama lain dalam panjang gelombang (atau frekuensi). Ini merupakan apa yang disebut spektrum elektromagnetik (Gambar 2.7). Daerah spektrum yang berbeda diidentifikasi dengan nama yang berbeda. Beberapa contohnya adalah: wilayah frekuensi radio sekitar 10<sup>6</sup> Hz, digunakan untuk penyiaran; wilayah gelombang mikro sekitar 10<sup>10</sup> Hz digunakan untuk radar; wilayah inframerah sekitar 10<sup>13</sup> Hz digunakan untuk pemanasan; daerah ultraviolet sekitar 10<sup>16</sup> Hz komponen radiasi matahari. Porsi kecil sekitar 10<sup>15</sup> Hz, biasanya disebut cahaya tampak. Hanya bagian inilah yang dapat dilihat (atau dideteksi) oleh mata kita. Instrumen khusus diperlukan untuk mendeteksi radiasi yang tidak terlihat (Sastrohamidjojo, 2018b).

Berbagai jenis unit digunakan untuk mewakili radiasi elektromagnetik. Radiasi ini dicirikan oleh sifat-sifatnya, yaitu frekuensi ( $\nu$ ) dan panjang gelombang ( $\lambda$ ). Satuan SI untuk frekuensi ( $\nu$ ) adalah hertz (Hz, s<sup>-1</sup>), setelah Heinrich Hertz. Ini didefinisikan sebagai jumlah gelombang yang melewati titik tertentu dalam satu detik. Panjang gelombang harus memiliki satuan panjang dan seperti yang Anda ketahui bahwa satuan panjang dalam SI adalah meter (m). Karena radiasi elektromagnetik terdiri dari berbagai jenis gelombang dengan panjang gelombang yang jauh lebih kecil, satuan yang lebih kecil digunakan. Gambar 2.7 menunjukkan berbagai jenis radiasi elektromagnetik yang berbeda satu sama lain dalam panjang gelombang dan frekuensi. Dalam

ruang hampa, semua jenis radiasi elektromagnetik, berapa pun panjang gelombangnya, bergerak dengan kecepatan yang sama, yaitu  $3,0 \times 10^8 \text{ ms}^{-1}$  (tepatnya  $2,997925 \times 10^8 \text{ ms}^{-1}$ ). Ini disebut kecepatan cahaya dan diberi simbol 'c'. Frekuensi ( $\nu$ ), panjang gelombang ( $\lambda$ ) dan kecepatan cahaya (c) dihubungkan dengan persamaan (2.5).  $c = \nu \lambda$  (2.5)

### *Sifat Partikel Radiasi Elektromagnetik: Teori Kuantum Planck*

Beberapa fenomena eksperimental seperti difraksi dan gangguan dapat dijelaskan oleh sifat gelombang dari radiasi elektromagnetik. Namun, berikut adalah beberapa pengamatan yang tidak dapat dijelaskan bahkan dengan bantuan teori elektromagnetik fisika abad ke-19 (dikenal sebagai fisika klasik):

1. Sifat pancaran radiasi dari benda panas (radiasi benda hitam)
2. Pelepasan elektron dari permukaan logam ketika radiasi mengenainya (efek fotolistrik)
3. Variasi kapasitas kalor zat padat sebagai fungsi temperatur
4. Spektrum garis atom dengan referensi khusus untuk hidrogen.

Patut dicatat bahwa penjelasan konkrit pertama untuk fenomena radiasi benda hitam diberikan oleh Max Planck pada tahun 1900. Fenomena ini diberikan di bawah ini ketika padatan dipanaskan mereka memancarkan radiasi pada rentang panjang gelombang yang luas. Misalnya, ketika sebatang besi dipanaskan di dalam tungku, pertama-tama berubah menjadi merah kusam dan kemudian semakin lama semakin merah seiring dengan kenaikan suhu. Karena ini dipanaskan lebih lanjut, radiasi yang dipancarkan menjadi putih dan kemudian

menjadi biru karena suhunya menjadi sangat tinggi. Dengan kondisi

1. *Difraksi adalah pembelokan gelombang di sekitar rintangan.*
2. *Interferensi adalah kombinasi dari dua gelombang dengan frekuensi yang sama atau berbeda untuk menghasilkan gelombang yang distribusinya pada setiap titik dalam ruang adalah jumlah aljabar atau vektor gangguan pada titik tersebut yang dihasilkan dari setiap gelombang yang mengganggu.*

frekuensi, itu berarti bahwa frekuensi radiasi yang dipancarkan bergerak dari frekuensi yang lebih rendah ke frekuensi yang lebih tinggi dengan meningkatnya suhu. Warna merah terletak di wilayah frekuensi rendah sedangkan warna biru termasuk wilayah frekuensi yang lebih tinggi dari spektrum elektromagnetik. Benda ideal, yang memancarkan dan menyerap radiasi dari semua frekuensi, disebut benda hitam dan radiasi yang dipancarkan oleh benda tersebut disebut radiasi benda hitam. Distribusi frekuensi yang tepat dari radiasi yang dipancarkan (yaitu kurva intensitas versus frekuensi radiasi) dari benda hitam hanya bergantung pada suhunya. Pada temperatur tertentu, intensitas radiasi yang dipancarkan meningkat dengan penurunan panjang gelombang, mencapai nilai maksimum pada panjang gelombang tertentu dan kemudian mulai menurun dengan penurunan panjang gelombang. dengan frekuensinya ( $\nu$ ) dan dinyatakan dengan persamaan (2.6).

$$E = h\nu \quad (2.6)$$

Konstanta pembanding, 'h' dikenal sebagai konstanta Planck dan memiliki nilai  $6,626 \times 10^{-34}$  J s. Dengan teori ini, Planck mampu menjelaskan distribusi intensitas radiasi dari benda hitam sebagai fungsi frekuensi atau

panjang gelombang pada temperatur yang berbeda (Gilman, 2009; Jewett & Serway, 2008; Noce, 2020).

## **Rangkuman**

Atom adalah blok bangunan elemen. Mereka adalah bagian terkecil dari suatu unsur yang bereaksi secara kimia. Teori atom pertama, yang diajukan oleh John Dalton pada tahun 1808, menganggap atom sebagai partikel materi yang tak terpisahkan. Menjelang akhir abad kesembilan belas, terbukti secara eksperimental bahwa atom dapat dibagi dan terdiri dari tiga partikel dasar: elektron, proton, dan neutron. Penemuan partikel sub-atom menyebabkan usulan berbagai model atom untuk menjelaskan struktur atom.

Thomson pada tahun 1898 mengusulkan bahwa sebuah atom terdiri dari bola listrik positif yang seragam dengan elektron yang tertanam di dalamnya. Model ini di mana massa atom dianggap tersebar merata di atas atom terbukti salah oleh percobaan hamburan partikel alfa Rutherford yang terkenal pada tahun 1909. Rutherford menyimpulkan bahwa atom terbuat dari inti kecil bermuatan positif, di pusatnya dengan elektron yang berputar mengelilinginya dalam orbit melingkar. Model Rutherford, yang menyerupai tata surya, tidak diragukan lagi merupakan perbaikan dari model Thomson tetapi tidak dapat menjelaskan kestabilan atom yaitu, mengapa elektron tidak jatuh ke inti. Selanjutnya, ia juga diam tentang struktur elektronik atom yaitu, tentang distribusi dan energi relatif elektron di sekitar nukleus.

Kesulitan model Rutherford diatasi oleh Niels Bohr pada tahun 1913 dalam model atom hidrogennya. Bohr mendalilkan bahwa elektron bergerak mengelilingi inti dalam orbit melingkar. Hanya orbit tertentu yang dapat eksis dan setiap orbit sesuai dengan energi tertentu. Bohr menghitung energi elektron dalam berbagai orbit dan

untuk setiap orbit memprediksi jarak antara elektron dan inti. Model Bohr, meskipun menawarkan model yang memuaskan untuk menjelaskan spektra atom hidrogen, tidak dapat menjelaskan spektra atom multielektron. Alasan untuk ini segera ditemukan. Dalam model Bohr, sebuah elektron dianggap sebagai partikel bermuatan yang bergerak dalam orbit melingkar yang terdefinisi dengan baik di sekitar nukleus. Karakter gelombang elektron diabaikan dalam teori Bohr. Orbit adalah jalur yang ditentukan dengan jelas dan jalur ini dapat sepenuhnya ditentukan hanya jika posisi yang tepat dan kecepatan yang tepat dari elektron pada saat yang sama diketahui. Ini tidak mungkin menurut prinsip ketidakpastian Heisenberg. Oleh karena itu, model atom hidrogen Bohr tidak hanya mengabaikan perilaku ganda elektron tetapi juga bertentangan dengan prinsip ketidakpastian Heisenberg.

Erwin Schrödinger, pada tahun 1926, mengusulkan sebuah persamaan yang disebut persamaan Schrödinger untuk menggambarkan distribusi elektron dalam ruang dan tingkat energi yang diperbolehkan dalam atom. Persamaan ini menggabungkan konsep dualitas gelombang-partikel de Broglie dan konsisten dengan prinsip ketidakpastian Heisenberg. Ketika persamaan Schrödinger diselesaikan untuk elektron dalam atom hidrogen, solusinya memberikan kemungkinan keadaan energi yang dapat ditempati elektron [dan fungsi gelombang yang sesuai ( $\psi$ ) (yang sebenarnya adalah fungsi matematika) dari elektron yang terkait dengan setiap keadaan energi]. Keadaan energi terkuantisasi ini dan fungsi gelombang yang sesuai yang dicirikan oleh satu set tiga bilangan kuantum (bilangan kuantum utama  $n$ , bilangan kuantum azimut  $l$  dan bilangan kuantum magnetik  $m_l$ ) muncul sebagai konsekuensi alami dalam penyelesaian persamaan Schrödinger. Pembatasan nilai dari ketiga bilangan kuantum ini juga muncul secara

alami dari solusi ini. Model mekanika kuantum atom hidrogen berhasil memprediksi semua aspek spektrum atom hidrogen termasuk beberapa fenomena yang tidak dapat dijelaskan oleh model Bohr.

Menurut model atom mekanika kuantum, distribusi elektron suatu atom yang mengandung sejumlah elektron dibagi menjadi kulit-kulit. Kulit, pada gilirannya, dianggap terdiri dari satu atau lebih subkulit dan subkulit diasumsikan terdiri dari satu atau lebih orbital, yang ditempati elektron. Sedangkan untuk sistem hidrogen dan hidrogen seperti (seperti  $\text{He}^+$ ,  $\text{Li}^{2+}$  dll.) semua orbital dalam kulit tertentu memiliki energi yang sama, energi orbital dalam atom multielektron bergantung pada nilai  $n$  dan  $l$ : Semakin rendah nilai  $(n + l)$  untuk sebuah orbital, semakin rendah adalah energinya. Jika dua orbital memiliki nilai  $(n + l)$  yang sama, orbital dengan nilai  $n$  yang lebih rendah memiliki energi yang lebih rendah. Dalam sebuah atom, banyak orbital seperti itu dimungkinkan dan elektron terisi dalam orbital-orbital tersebut dalam urutan peningkatan energi sesuai dengan prinsip eksklusi Pauli (tidak ada dua elektron dalam sebuah atom yang dapat memiliki rangkaian empat bilangan kuantum yang sama) dan aturan multiplisitas maksimum Hund.

#### LATIHAN

1. Hitung jumlah elektron yang bersama-sama akan menimbang satu gram. (ii) Hitung massa dan muatan satu mol elektron. Hitung jumlah total elektron yang ada dalam satu mol metana.
2. Temukan (a) jumlah total dan (b) massa total neutron dalam 7 mg  $^{14}\text{C}$ . (Asumsikan bahwa massa neutron =  $1,675 \times 10^{-27}\text{kg}$ ).
3. Temukan (a) jumlah total dan (b) massa total proton dalam 34 mg  $\text{NH}_3$  di STP. Apakah jawabannya akan berubah jika suhu dan tekanan diubah? Berapa

banyak neutron dan proton yang terdapat pada inti berikut?  $^{136}\text{CO}$  Mg Fe Sr, 168, 2412, 5626, 8838

4. Temukan energi dari setiap foton yang (i) sesuai dengan cahaya frekuensi  $3 \times 10^{15} \text{ Hz}$ . (ii) memiliki panjang gelombang  $0,50 \text{ \AA}$ .
5. Radiasi elektromagnetik dengan panjang gelombang  $242 \text{ nm}$  cukup untuk mengionisasi atom natrium. Hitung energi ionisasi natrium dalam  $\text{kJ mol}^{-1}$ .
6. Sebuah bola lampu  $25 \text{ watt}$  memancarkan sinar kuning monokromatik dengan panjang gelombang  $0,57 \mu\text{m}$ . Hitung laju emisi kuantum per detik.
7. Elektron dipancarkan dengan kecepatan nol dari permukaan logam ketika disinari dengan radiasi dengan panjang gelombang  $6800 \text{ \AA}$ . Hitung frekuensi ambang ( $\nu_0$ ) dan fungsi kerja ( $W_0$ ) dari logam.
8. Berapa panjang gelombang cahaya yang dipancarkan ketika elektron dalam atom hidrogen mengalami transisi dari tingkat energi  $n = 4$  ke tingkat energi  $n = 2$ ?

## Daftar Pustaka

- Alfian, Z. (2009). *Kimia Dasar*. USUpress.
- Cook, N. D. (2010). *Models of the atomic nucleus: unification through a lattice of nucleons*. Springer.
- Gilman, J. J. (2009). *Chemistry and physics of mechanical hardness*. John Wiley & Sons.
- Gribbin, J. (1999). *Bengkel Ilmu: Fisika Modern*. ESENSI.
- Hamilton, J. H., & Yang, F. (2010). *Modern Atomic And Nuclear Physics (Revised Edition)*. World Scientific Publishing Company.
- Haryono, H. E. (2019). *Kimia Dasar*. Deepublish.
- Jewett, J. W., & Serway, R. (2008). Physics for scientists and engineers with modern physics. *Vectors, 1(2)*.
- Kragh, H. (2010). Before Bohr: Theories of atomic structure 1850-1913. *RePoSS: Research Publications on Science Studies, 10*.
- Krane, K. S. (2019). *Modern physics*. John Wiley & Sons.
- Noce, C. (2020). *Modern Physics: A critical approach*. IOP Publishing.
- Riordan, M. (2019). *The hunting of the quark: a true story of modern physics*. Plunkett Lake Press.
- Saefurohman, A. (2019). *Pengantar Kimia Dasar*.
- Sastrohamidjojo, H. (2018a). *Kimia dasar*. Ugm Press.
- Sastrohamidjojo, H. (2018b). *Kimia dasar*. Ugm Press.



## Profil Penulis



### **Sudirman, S.Pd., M.Ed**

Lahir di Tanete pada tanggal 17 Agustus 1990. Penulis diangkat menjadi Dosen tetap di Program Studi Pendidikan Fisika, Fakultas Tarbiyah dan Keguruan, Universitas Islam Negeri Alauddin Makassar pada tahun 2018. Penulis menempuh studi jenjang S1 di Program Studi Pendidikan Fisika, FMIPA, Universitas Negeri Makassar dan selesai pada tahun 2014 dengan predikat cumlaude. Lulus beasiswa LPDP tahun 2014 dan melanjutkan pendidikan magister (M. Ed by Research) di National University of Ireland pada tahun 2015 dan selesai pada tahun 2017 dengan predikat Magna Cumlaude serta hasil thesis dengan Outstanding Research Award. Selama studi magister, penulis juga pernah bekerja sebagai *teaching assistant* pada *Eureka Laboratory, School of Education, University College Cork, Ireland* Tahun 2016 hingga 2017. Penulis terlibat aktif dalam organisasi internal maupun eksternal kampus. Selama menempuh pendidikan S1, pernah menjadi presiden mahasiswa BEM Universitas Negeri Makassar. Sedangkan saat menempuh studi S2 di Irlandia, penulis adalah presiden Perhimpunan Pelajar Indonesia (PPI) di Irlandia. Rutinitas sebagai akademisi dan pengusaha penulis jalani dalam waktu bersamaan. Saat ini penulis aktif dalam gerakan koperasi sebagai dewan koperasi Indonesia daerah Kota Makassar.

Penulis juga aktif menulis *bookchapter* rumpun Matematika dan IPA serta bidang pendidikan. Buku-buku yang telah ditulis antara lain; *Belajar dan Pembelajaran, Teori dan Inovasi Pendidikan Masa Depan, Pengantar Pendidikan, Strategi Pembelajaran berbasis digital, Konsep dan Model Pembelajaran Karakter, Dasar-dasar Ilmu Pendidikan, Pengantar Statistika 2, Kalkulus Differensial, Perpindahan Kalor*. Menulis jurnal baik nasional maupun internasional, menjadi reviewer jurnal nasional dan internasional. Penulis juga aktif meneliti, mendapatkan hibah penelitian dengan judul “*Pengembangan modul fisika dasar berbasis integrasi Al-Quran*” pada tahun 2018-2019 dan pada tahun 2019-2020 dengan judul penelitian “*Pengembangan Asesmen Kinerja Praktikum terintegrasi nilai-nilai keislaman*”. Saat ini terdaftar sebagai Mahasiswa Program Doktor di Program Studi Ilmu Pendidikan, Program Pascasarjana Universitas Negeri Makassar dengan fokus riset Pengembangan asesmen praktikum fisika berbasis karakter. Email Penulis: [Sudirman.raja@uin-alauddin.ac.id](mailto:Sudirman.raja@uin-alauddin.ac.id)

## KONFIGURASI ELEKTRON

**Nurdeni**

Universitas Indraprasta PGRI

### **Pengertian Konfigurasi Elektron**

Konfigurasi elektron adalah susunan yang menunjukkan penempatan elektron di dalam suatu atom, susunan elektron-elektron tersebut berdasarkan kulit atau orbital. Elektron merupakan partikel bermuatan negatif yang berputar mengelilingi inti atom. Cara menentukan konfigurasi elektron dibagi menjadi dua jenis, yaitu berdasarkan jumlah elektron dalam setiap kulit (kulit K, L, M, N) untuk golongan IA-VIIIA, dan konfigurasi elektron berdasarkan jumlah elektron dalam subkulit (subkulit s, p, d, f). Untuk dapat menuliskannya, ada beberapa aturan yang ditetapkan dalam penulisan konfigurasi elektron. (Qothrunnada, 2021)

### **Jenis-Jenis Konfigurasi Elektron**

Ada dua jenis konfigurasi elektron, yaitu:

1. Konfigurasi elektron kulit (Bohr)

Konfigurasi elektron kulit ditemukan oleh seorang ilmuwan kimia bernama Niels Bohr, sehingga jenis konfigurasi elektron ini disebut juga jenis konfigurasi elektron Bohr. Menurut Bohr, elektron akan berputar mengelilingi inti pada lintasan tertentu dengan tingkat

energi yang berbeda-beda, bergantung pada posisi lintasannya. Selanjutnya, lintasan tersebut dikenal sebagai kulit atom. Berdasarkan teori ini, elektron harus diisi dari tingkat energi paling rendah, yaitu kulit K ( $n = 1$ ) dan dilanjutkan kulit L ( $n = 2$ ), M ( $n = 3$ ), N ( $n = 4$ ), dan seterusnya. Jumlah elektron maksimal yang ditempati setiap kulit elektron, dapat diketahui menggunakan rumus  $2.n^2$ , contohnya yaitu

Kulit	K	=	$2n^2 = 2$	( $1^2 = 2$ )	elektron	maksimal
Kulit	L	=	$2n^2 = 8$	( $2^2 = 8$ )	elektron	maksimal
Kulit	M	=	$2n^2 = 18$	( $3^2 = 18$ )	elektron	maksimal
Kulit	N	=	$2n^2 = 32$	( $4^2 = 32$ )	elektron	maksimal

Contoh penerapannya yaitu sebagai berikut:

Unsur Ca merupakan sebuah unsur yang memiliki nomor atom yaitu 20, karena atom Ca merupakan atom yang tidak bermuatan, maka jumlah elektron dari Ca berjumlah 20 (nomor atom = jumlah dari elektron), sehingga konfigurasi dari  ${}_{20}\text{Ca} = 2, 8, 8, 2$ .

Selanjutnya, coba perhatikan tabel konfigurasi elektron beberapa unsur berikut.

Tabel 3.1. Konfigurasi elektron

No	Nama Unsur	Konfigurasi Elektron Kulit			
		K	L	M	N
1.	7N	2	5		
2.	11Na	2	8	1	
3.	12Mg	2	8	2	
4.	19K	2	8	8	1
5.	36Kr	2	8	18	8

Dari tabel di atas, semakin jelas bagaimana cara mengkonfigurasi elektron menurut Bohr.

Untuk menuliskan konfigurasi elektron suatu atom, yaitu dengan cara mengetahui jumlah elektron suatu atom yang ditunjukkan melalui nomor atom.

## 2. Konfigurasi elektron subkulit (kuantum)

Konfigurasi elektron subkulit ini bersifat lebih kompleks dibandingkan konfigurasi elektron kulit. Konfigurasi ini menekankan pada kebolehjadian ditemukan elektron pada tingkat subkulit atom. Di tingkat subkulit, terdapat orbital yaitu tempat yang mungkin ditempati oleh elektron. Orbital dibagi menjadi empat, yaitu orbital s, p, d, dan f. Konfigurasi subkulit ini melibatkan empat bilangan kuantum, yaitu sebagai berikut.

### a. Bilangan kuantum utama (n)

Bilangan kuantum utama adalah bilangan yang menggambarkan kulit elektron atau lintasannya atau tingkat energi elektron (kulit) pada suatu atom, yang dinotasikan dengan n. Jadi bisa dikatakan bilangan kuantum utama yaitu gambaran dari lintasan elektron.

Di dalam bilangan kuantum utama ini terdapat beberapa jenis kulit, diantaranya yaitu ada K, L, M, N dan juga seterusnya. Bilangan kuantum utama dimulai dari  $n = 1$  (kulit K),  $n = 2$  (kulit L),  $n = 3$  (kulit M),  $n = 4$  (kulit N), dan seterusnya, yang ditunjukkan pada Tabel 3.2

Tabel 3.2. Harga  $n$ 

Kulit	K	L	M	N	O	P	dst
Harga $n$	1	2	3	4	5	6	$n$

Nilai dari bilangan kuantum utama harus dalam bentuk positif, serta nilainya yaitu sama dengan atau bisa lebih dari satu. Nilai yang dihasilkan tidak mungkin menghasilkan nol atau bahkan dalam bentuk negatif. Dan bilangan ini merupakan penunjuk dari jarak terjauh antara nukleus dan elektron. Maka nilai  $n$  yang semakin besar bisa diartikan bahwa energinya dan ukuran orbitalnya juga semakin meningkat.

b. Bilangan kuantum azimuth ( $l$ )

Bilangan kuantum azimuth adalah bilangan yang menggambarkan subkulit atau sub lintasan atau sub tingkat energi dalam subkulit. Nilai bilangan ini menunjukkan subkulit dari s, p, d ataupun f. Bilangan kuantum azimuth dimulai dari  $l = 0$  (subkulit s),  $l = 1$  (subkulit p),  $l = 2$  (subkulit d), dan  $l = 3$  (subkulit f), yang ditunjukkan pada Tabel 3.3

Tabel 3.3 Harga  $l$ 

Sub kulit	s	p	d	f
Harga $l$	0	1	3	4

Ketentuan harga sub kulit ( $l$ ) bergantung pada harga kulit  $n$  menurut aturan sebagai berikut:

Harga  $l = 0$  sampai  $(n - 1)$

Jika  $n = 1$  maka  $l = 0$  yaitu s berarti hanya untuk sub kulit 1s

Jika  $n = 2$  maka  $l = 0, 1$  yaitu  $s$  dan  $p$  berarti untuk sub kulit  $2s$  dan  $2p$

Jika  $n = 3$  maka  $l = 0, 1, 2$  yaitu  $s, p, d$  berarti untuk sub kulit  $3s, 3p$  dan  $3d$

Jika  $n = 4$  maka  $l = 0, 1, 2, 3$  yaitu  $s, p, d, f$  berarti untuk sub kulit  $4s, 4p, 4d, 4f$ .

Untuk lebih jelasnya bilangan kuantum utama dan bilangan kuantum azimut ditunjukkan pada Tabel 3.4.

Tabel 3.4. Bilangan kuantum utama ( $n$ ) dan Bilangan kuantum azimut ( $l$ )

Harga $n$	0	1	2	3
1	1s			
2	2s	2p		
3	3s	3p	3d	
4	4s	4p	4d	4f
5	5s	5p	5d	5f
6	6s	6p	6d	
7	7s	7p	7d	

Berdasarkan Tabel 3.4 untuk harga  $n = 5, 6, 7$  disesuaikan dengan keadaan atom yang ada dalam sistem periodik sehingga harga  $l$  hanya sampai  $f$  yaitu  $l = 3$ . Contoh penerapannya yaitu bisa dengan memperhatikan tabel di bawah ini:

Bilangan kuantum utama	Bilangan kuantum azimuth	Jumlah subkulit	Subkulit
K ( $n=1$ )	0	1	1s
L ( $n=2$ )	0, 1	2	2s, 2p

Bilangan kuantum utama	Bilangan kuantum azimuth	Jumlah subkulit	Subkulit
M (n=3)	0, 1, 2	3	3s, 3p, 3d
N (n=4)	0, 1, 2, 3	4	4s, 4p, 4d, 4f

c. Bilangan kuantum magnetik ( $m$ )

Bilangan kuantum magnetik adalah bilangan kuantum yang menggambarkan jumlah orbital pada subkulit, dinotasikan dengan  $m$ . Harga  $m$  bergantung dari  $l$  dengan ketentuan sebagai berikut:

$$m = -l \text{ sampai } +l$$

Jika  $l = 0$  (sub kulit  $s$ ) maka harga  $m = 0$  (ada 1 buah orbital)

Sub kulit  $s$  :   
 $m = 0$

Jika  $l = 1$  maka ada 3 buah orbital

Sub kulit  $p$  :     
-1    0    +1

d. Bilangan kuantum spin ( $s$ )

Bilangan kuantum spin menggambarkan arah perputaran elektron, dengan notasi  $s$ . Suatu orbital berisi 2 buah elektron dengan arah perputaran yang berlawanan, jika posisi elektron menghadap ke atas (searah putaran jarum jam), maka dinyatakan sebagai  $s = +\frac{1}{2}$ . Jika posisinya menghadap ke bawah (berlawanan dengan arah

putaran jarum jam), maka dinyatakan sebagai  $s = -\frac{1}{2}$ , yang ditunjukkan pada Tabel 3.6.

Tabel 3.6. Bilangan kuantum spin

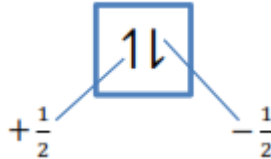

Penggambaran keempat bilangan kuantum itu dinyatakan dalam diagram orbital seperti berikut.

Untuk lebih jelasnya, perhatikan contoh berikut:

Orbital s = maksimal elektron yang dapat diisi yaitu 2

Orbital p = maksimal elektron yang dapat diisi yaitu 6

Orbital d = maksimal elektron yang dapat diisi yaitu 10

Orbital f = maksimal elektron yang dapat diisi yaitu 14

Tentukan konfigurasi elektron kuantum untuk  $3p^3$ !

Pembahasan:

$3p^3$  bisa diuraikan ke dalam bilangan kuantumnya seperti berikut.

$3p^3$  bisa diuraikan ke dalam bilangan kuantumnya seperti berikut.

1.  $n = 3$
2.  $l = 1$
3.  $m = +1$
4.  $s = +1/2$

Jika dinyatakan dalam diagram orbital menjadi seperti berikut.

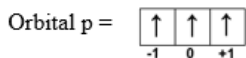



## Aturan dan Prinsip dalam Konfigurasi Elektron

Dalam menentukan konfigurasi elektron suatu atom tentu harus memperhatikan aturan maupun prinsip yang ada. Berikut ini merupakan penjelasan dari aturan dan prinsip-prinsip tersebut:

### 1. Aturan Aufbau

Menurut aturan ini, pengisian elektron dimulai dari subkulit dengan tingkat energi paling rendah. Setiap subkulit memiliki batas maksimal elektron yang harus diisikan, yaitu seperti pada pembahasan sebelumnya. Adapun aturan konfigurasi aufbau adalah sebagai berikut.

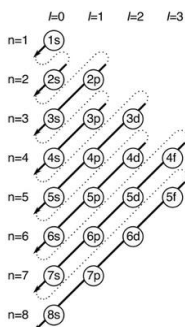

Sumber: <https://www.researchgate.net/figure>

Gambar di atas menunjukkan bahwa pengisian diawali dari  $1s^2$ , dilanjutkan  $2s^2$ ,  $2p^6$ ,  $3s^2$ , dan seterusnya. Orbital s memiliki pangkat maksimal 2 karena mengacu pada batas elektron maksimalnya, orbital p memiliki pangkat maksimal 6 karena mengacu pada batas elektron maksimalnya, dan seterusnya.

Perhatikan contoh berikut.

Tentukan konfigurasi elektron  ${}_{17}\text{Cl}$ !

Pembahasan:

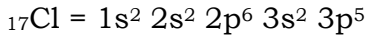

## 2. Aturan Hund

Seorang ilmuwan asal Jerman, yaitu Friedrich Hund, menyatakan bahwa pengisian elektron pada orbital dengan tingkat energi yang sama harus didistribusikan secara merata, dimulai dari elektron yang tidak berpasangan. Setelah semua orbital berisi penuh elektron yang tidak berpasangan, barulah diisi elektron lain dengan spin yang berbeda arah, sehingga membentuk pasangan elektron. Perhatikan contoh berikut.

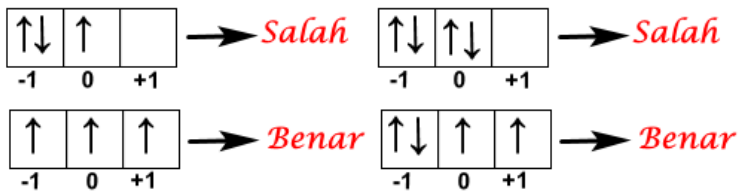

## 3. Larangan Pauli

Larangan Pauli ditemukan oleh seorang ilmuwan asal Austria, yaitu Wolfgang Pauli. Larangan ini menyatakan bahwa dalam satu atom, tidak ada elektron yang memiliki bilangan kuantum sama. Jika dua elektron berada di orbital yang sama, pasti spin keduanya berbeda. Perhatikan contoh:

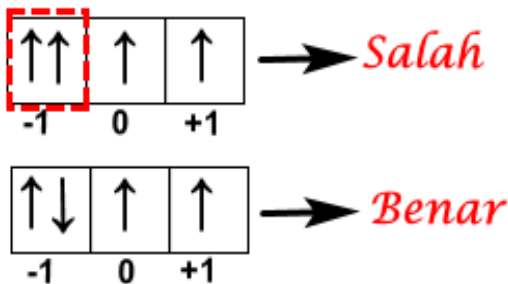

#### 4. Aturan Setengah Penuh

Aturan ini berkaitan dengan kestabilan suatu unsur. Pada beberapa unsur, elektron cenderung mengalami perpindahan orbital agar lebih stabil. Keadaan ini dimungkinkan terjadi pada orbital d.

Contohnya terjadi pada unsur  ${}_{24}\text{Cr}$  berikut ini.

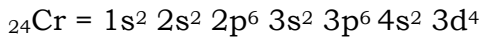

Jika dikonfigurasi seperti contoh di atas, unsur  ${}_{24}\text{Cr}$  bersifat kurang stabil. Unsur tersebut akan stabil jika orbital d terisi setengah penuh, yaitu 5 (orbital d akan terisi penuh maksimal 10 elektron). Dengan demikian, konfigurasinya mengikuti aturan setengah penuh seperti berikut.

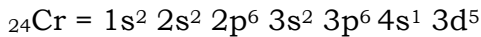

Nah, ternyata salah satu elektron pada orbital s akan pindah ke orbital d agar unsur lebih stabil.

Gas mulia adalah gas golongan VIIIA yang cukup stabil, sehingga sulit untuk bereaksi dengan unsur lain. Golongan unsur gas mulia terdiri dari He (helium), Ne (neon), Ar (argon), Kr (kripton), Xe (xenon), dan Rn (radon). Adapun konfigurasi gas mulia tersebut adalah sebagai berikut.

- ${}_{2}\text{He} = 1s^2$
- ${}_{10}\text{Ne} = 1s^2 2s^2 2p^6 = [\text{He}] 2s^2 2p^6$
- ${}_{18}\text{Ar} = 1s^2 2s^2 2p^6 3s^2 3p^6 = [\text{Ne}] 3s^2 3p^6$
- ${}_{36}\text{Kr} = 1s^2 2s^2 2p^6 3s^2 3p^6 4s^2 3d^{10} 4p^6 = [\text{Ar}] 4s^2 3d^{10} 4p^6$
- ${}_{54}\text{Xe} = 1s^2 2s^2 2p^6 3s^2 3p^6 4s^2 3d^{10} 4p^6 5s^2 4d^{10} 5p^6 = [\text{Kr}] 5s^2 4d^{10} 5p^6$
- ${}_{86}\text{Rn} = 1s^2 2s^2 2p^6 3s^2 3p^6 4s^2 3d^{10} 4p^6 5s^2 4d^{10} 5p^6 6s^2 4f^{14} 5d^{10} 6p^6 = [\text{Xe}] 6s^2 4f^{14} 5d^{10} 6p^6$

## **Daftar Pustaka**

Achmad, Hiskia., dan S. Tupamahu. *Struktur Atom, Struktur Molekul dan Sistem Periodik*. Bandung: PT. Citra Aditya Bakti, 2001.

Brady, J.E. 1999. *Kimia Universitas Azas dan Struktur Edisi Kelima Jilid I*. Jakarta: Binarupa Aksara.

S, Syukri. 1999. *Kimia Dasar 1*. Bandung: ITB.

Qothrunnada Kholida, 2021 <https://www.detik.com/edu/detikpedia/d-5783740/konfigurasi-elektron>

## Profil Penulis



### **Dr. Nurdeni, S.Pd., M.Si**

Merupakan dosen tetap di Program Studi Pendidikan MIPA Fakultas Pascasarjana Universitas Indraprasta PGRI. Mengampu mata kuliah Kimia Dasar, Kimia Lanjut dan Aplikasi Komputer. Penulis memulai Pendidikan formal dari jenjang sekolah dasar sampai jenjang pendidikan tinggi, adapun jenjang pendidikan tinggi dimulai dari S1 Pendidikan Matematika FKIP di Universitas Siliwangi Tasikmalaya, S2 Ilmu Kimia FMIPA di Universitas Padjadjaran Bandung dan S3 Ilmu Kimia FMIPA di Universitas Padjadjaran Bandung. Penulis memiliki ketertarikan dan minat penelitian di bidang Pendidikan Matematika dan Ilmu Kimia serta Kemometrika. Adapun buku yang sudah diterbitkan yaitu Buku Pengantar Analisis Real dan Struktur Aljabar, selain itu beberapa penelitian dibidang pendidikan Matematika dan ilmu kimia serta kemometrika yang telah diterbitkan di beberapa Jurnal, mulai dari jurnal terakreditasi nasional sampai jurnal terindeks scopus.

Email Penulis: [anien.thea@gmail.com](mailto:anien.thea@gmail.com)

# KONSEP MOL DAN STOIKHIOMETRI

**Eka Kartika Silalahi**  
Universitas Quality

**SUSUNAN BERKALA  
UNSUR-UNSUR KIMIA**

Pustaka Media

Gambar 4.1. Sistem Periodik Unsur

Sumber: Yusuf, Y., 2018

Dalam reaksi kimia kita harus dapat menentukan sifat dari hasil reaksi kimia, menemukan rumus dan menentukan seberapa banyak berbagai zat kimia diperlukan apabila kita akan melakukan reaksi kimia. Dengan kata lain, kita harus dapat bekerja secara kuantitatif dengan unsur, senyawa dan reaksi kimia. Kajian reaksi secara kuantitatif dapat memberi informasi yang lebih jelas tentang perubahan yang terjadi dan perubahan ini mengikuti hukum kekekalan serta hukum dasar ilmu kimia lainnya. Pengetahuan tentang stoikiometri, yaitu hubungan kuantitatif dalam reaksi

kimia dapat digunakan untuk menghitung cacah zat yang diperlukan atau yang dihasilkan dalam reaksi tersebut (Kencanawati, C.I.K., 2012).

Stoikiometri (*stoi-kee-ah-met-tree*) merupakan bidang dalam ilmu kimia yang menyangkut hubungan kuantitatif antara zat-zat yang terlibat dalam reaksi kimia, baik sebagai pereaksi maupun sebagai hasil reaksi. Stoikiometri juga menyangkut perbandingan atom antar unsur-unsur dalam suatu rumus kimia, misalnya perbandingan atom H dan atom O dalam molekul H<sub>2</sub>O. Kata stoikiometri berasal dari bahasa Yunani yaitu **stoicheon** yang artinya unsur dan **metron** yang berarti mengukur (Kencanawati, C.I.K., 2012).

### **Bilangan Avogadro**

Bilangan Avogadro (lambang:  $L$ , atau  $N_A$ ), juga dinamakan sebagai tetapan Avogadro atau konstanta Avogadro, adalah banyaknya "entitas" (biasanya atom atau molekul) dalam satu mol, yang merupakan jumlah atom karbon-12 dalam 12 gram (0,012 kilogram) karbon-12 dalam keadaan dasarnya. Perkiraan terbaik terakhir untuk angka ini adalah  $6,02 \times 10^{23}/\text{mol}$ . Nilai ini kebetulan sangat dekat (hanya berbeda 0.37% lebih kecil) dengan  $2^{79} \text{ mol}^{-1}$ , sehingga angka ini berguna sebagai perkiraan pada fisika nuklir pada waktu menghitung laju pertumbuhan reaksi berantai (Chang, R. 2005).

### **Hukum Avogadro**

Pada tahun 1911, Amadeo Avogadro membuat hipotesis untuk menjelaskan bagaimana gas-gas itu bereaksi seperti apa yang dingkapkan oleh Gay Lussac. Hipotesis yang diajukan oleh Avogadro adalah, pada suhu dan tekanan tetap, semua gas yang volumenya sama akan mengandung molekul yang sama cacahnya, dengan demikian perbandingan volume sama dengan

perbandingan molekul. Berdasarkan uraian ini Avogadro menyatakan bagian terkecil suatu unsur tidak harus merupakan atom tunggal, akan tetapi dapat berupa suatu kelompok atom yang disebut molekul (Chang, R. 2005). Avogadro dapat menjelaskan percobaan Gay-Lussac tentang reaksi sintesis air sebagai berikut.

2 volume hidrogen + 1 volume oksigen → 2 volume air (uap)

2n mol hidrogen + 1n mol oksigen → 2n mol air (uap)

2 molekul hidrogen + 1 molekul oksigen → 2 molekul air (uap)

Menurut John Dalton bagan reaksi di atas dapat digambarkan sebagai berikut:

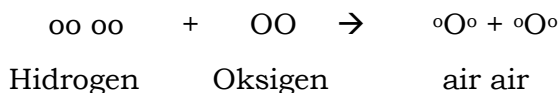

Pernyataan dalam bentuk reaksi kimia adalah.



2 molekul hidrogen      1 molekul oksigen      2 molekul air

atau lebih umum dituliskan sebagai berikut:

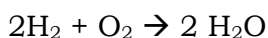

Dengan demikian tanda 2 dimuka  $\text{H}_2$  menunjukkan adanya dua molekul hidrogen yang masing-masing terdiri dari dua atom hidrogen, tanda 1 (tidak ditulis) dimuka  $\text{O}_2$  menunjukkan adanya satu molekul oksigen yang terdiri atas dua atom oksigen, demikian juga tanda 2 di depan  $\text{H}_2\text{O}$  menunjukkan adanya dua molekul air yang terdiri atas dua atom hidrogen dan satu atom oksigen (Chang, R. 2005).

### **Massa Atom Relatif (Ar) dan Massa Molekul Relatif (Mr)**

Atom sangat kecil, oleh karena itu massa satu atom sesungguhnya tidak mungkin ditentukan, dengan demikian diperlukan suatu cara untuk menentukan



massa atom itu. Cara yang biasa dipergunakan adalah dengan membandingkannya massa satu atom suatu unsur dengan massa satu atom unsur lain yang dianggap sebagai unsur baku. Unsur baku yang umum dipakai itu mula-mula hidrogen, kemudian oksigen dan sekarang yang dipakai sebagai unsur baku adalah isotop karbon-12. Nilai massa atom relatif diperoleh dengan membandingkan massa suatu atom dengan massa atom yang lain. Sebagai pembanding (patokan ditetapkan sebesar  $\frac{1}{12}$  dari massa satu atom C-12. Jadi, massa atom relatif (simbol:Ar) (Chang, R. 2005).

$$\text{Ar X} = \frac{\text{Massa 1 atom unsur X}}{\frac{1}{12} \text{ massa 1 atom C} - 12}$$

*International Union of Pure and Applied Chemistry* (IUPAC) menetapkan isotop karbon-12 sebagai patokan massa, yaitu satu atom isotop karbon-12 massanya tepat 12 satuan massa atom (sma), dengan demikian massa atom relatif merupakan massa atom suatu unsur dibandingkan dengan satu atom isotop karbon-12 ( $^{12}\text{C}$ ) dimana, 1 sma =  $\frac{1}{12}$  massa satu atom isotop karbon -12 =  $1,66 \times 10^{24}$  gram.

Contoh:

Ar H = 1,0080 sma dibulatkan 1

Ar C = 12,01 sma dibulatkan 12

Ar N = 14,0067 sma dibulatkan 14

Ar O = 15,9950 sma dibulatkan 16

Daftar massa atom relatif (Ar) dapat dilihat dalam tabel periodik.

Molekul itu terdiri atas atom-atom, maka massa molekul haruslah menyatakan massa rumus yaitu massa diperoleh dan penjumlahan massa atom relatif dan unsur-unsur penyusun molekul tersebut, dengan demikian massa molekul relatif (Mr) adalah bilangan yang menyatakan jumlah massa atom relatif dan unsur-unsur penyusun rumus molekul tersebut.

$$\text{Mr zat X} = \frac{\text{Massa 1 molekul zat X}}{\frac{1}{12} \text{ massa 1 atom C} - 12}$$

Masa molekul relative suatu zat = jumlah massa atom relatife atom atom penyusun molekul zat tersebut.

Contoh:

$$\begin{aligned} \text{Mr H}_2\text{O} &= (2 \times \text{Ar H}) + (1 \times \text{Ar O}) \\ &= (2 \times 1) + (1 \times 16) \\ &= 18 \end{aligned}$$

$$\begin{aligned} \text{Mr CO(NH}_2)_2 &= (1 \times \text{Ar C}) + (1 \times \text{Ar O}) + (2 \times \text{Ar N}) + \\ &\quad (4 \times \text{Ar H}) \\ &= (1 \times 12) + (1 \times 16) + (2 \times 14) + (4 \times 1) \\ &= 60 \end{aligned}$$

### **Konsep Mol**

Konsep mol adalah konsep yang sangat penting dalam ilmu kimia dan merupakan titik pusat semua perhitungan dalam kimia. Atom merupakan bagian terkecil yang menyusun suatu unsur, sedangkan molekul merupakan bagian terkecil yang menyusun suatu senyawa. Atom dan molekul selanjutnya disebut partikel elementer. Satuan internasional untuk atom dan molekul adalah mol. Satu mol zat adalah jumlah zat yang mengandung partikel elementer sebanyak bilangan Avogadro ( $L$ ), yaitu  $6,02 \times 10^{23}$ . Jumlah mol dinyatakan dengan lambang  $n$  (Rumape, O., dkk. 2017).

1 mol unsur =  $6,02 \times 10^{23}$  atom unsur tersebut

1 mol senyawa =  $6,02 \times 10^{23}$  molekul senyawa tersebut

Jadi, jumlah partikel ( $N$ ) =  $n \times 6,02 \times 10^{23}$  partikel/mol

$$\text{Sehingga, } n = \frac{\text{Jumlah Partikel}}{6,02 \times 10^{23} \text{ partikel/mol}}$$

Contoh:

Tentukan:

- a. Jumlah atom emas dalam 2 mol emas.
- b. Jumlah molekul air dalam 0,1 mol air.

Tentukan jumlah mol dari:

- a. Perak yang mengandung  $1,204 \times 10^{24}$  atom perak.
- b. Urea yang mengandung  $3,01 \times 10^{23}$  molekul urea

### 1. Jumlah Partikel Dalam 1 Mol Zat

Atom dan molekul mempunyai massa yang sangat kecil sehingga tidak dapat ditentukan massanya dengan menggunakan timbangan. Maka, untuk memudahkan pengukuran, ahli kimia menggunakan standar. Standar yang digunakan untuk menyatakan 1 mol adalah jumlah partikel dalam **isotop** atom C-12 (karbon) bermassa 12 gram (Yususf, Y., 2018)

Jumlah partikel atom karbon yang terdapat dalam 12 gram atom C-12 merupakan suatu bilangan yang sangat besar dan disebut tetapan Avogadro. Besarnya tetapan Avogadro dapat dihitung dengan cara berikut:

$$1 \text{ sma} = 1,661 \times 10^{-24} \text{ gram.}$$

$$\text{Massa 1 gram atom C-12} = 12 \text{ sma}$$

$$= 12 \times 1,661 \times 10^{-24} \text{ g}$$

$$= 1,9932 \times 10^{-23} \text{ g.}$$

Jumlah partikel atom C-12 dalam 12 gram unsur C-12 adalah:

$$\frac{12 \text{ gram}}{1,9932 \times 10^{-23} \text{ gram/atom}} = 6,02 \times 10^{23} \text{ atom C} - 12$$

Jadi, dalam 1 mol atom C-12 terdapat  $6,02 \times 10^{23}$  atom C-12. Satu mol suatu zat (unsur atau senyawa)

adalah sejumlah zat tersebut yang mengandung  $6,02 \times 10^{23}$  partikel (atom, molekul, atau ion).

$$\text{Jumlah partikel} = \text{mol} \times 6,02 \times 10^{23} \text{ atom/molekul}$$

## 2. Jumlah Massa 1 Mol Unsur dan Senyawa

Jumlah partikel dalam 1 mol zat (1 mol =  $6,02 \times 10^{23}$  partikel) serta fakta bahwa 1 mol zat unsur atau senyawa yang berbeda akan memiliki jumlah partikel yang sama, sedangkan massanya berbeda. Berapakah massa atom dan molekul yang terdapat dalam 1 mol zat? Untuk mengetahuinya, harus memahami terlebih dahulu hubungan antara massa atom relatif ( $A_r$ ) dan massa molekul relatif ( $M_r$ ).  $M_r$  suatu molekul merupakan penjumlahan dari  $A_r$  unsur-unsur penyusunnya. Hubungan antara  $M_r$  dan  $A_r$  dapat dituliskan dalam bentuk rumus. Massa 1 mol unsur atau senyawa disebut massa molar (Chang, R. 2005).

$$M_r = (A_r \text{ atom 1} \times \text{jumlah atom 1}) + (A_r \text{ atom 2} \times \text{jumlah atom 2}) + \dots + (A_r \text{ atom } n \times \text{jumlah atom } n)$$

Atau

$$M_r = \sum A_r$$

Hubungan antara molar dengan  $A_r$  dan  $M_r$  adalah sebagai berikut:

$$\text{Massa molar unsur monoatomic} = A_r \text{ zat (gram)}$$

$$\text{Massa molar unsur diatomik} = 2 \times A_r \text{ zat (gram)}$$

$$\text{Massa molar senyawa} = \sum A_r \text{ zat (gram)} = M_r \text{ zat (gram)}$$

Berdasarkan rumusan di atas, massa suatu zat dengan jumlah mol tertentu dirumuskan sebagai berikut:

Massa molar unsur monoatomic =  $A_r$  zat (gram)  
 Massa molar unsur diatomik =  $2 \times A_r$  zat (gram)  
 Massa molar senyawa =  $\sum A_r$  zat (gram) =  $M_r$  zat (gram)

### Jumlah Volume 1 Mol Gas

Volume 1 mol gas pada keadaan standar ( $0^\circ\text{C}$ , 1 atm) disebut volume molar gas. Berdasarkan serangkaian percobaan oleh para ilmuwan, rata-rata volume molar gas-gas adalah 22,4 L. Dengan demikian, dapat disimpulkan bahwa pada keadaan STP (*Standard Temperature and Pressure*), yaitu 1 atm ( $0^\circ\text{C}$ ), volume 1 mol gas adalah 22,4 L/mol. Hukum perbandingan volume (“vogradro) menyatakan bahwa “pada volume yang sama, gas-gas yang berbeda (pada suhu dan tekanan sama) mengandung partikel yang jumlahnya sama”. 1 mol setiap zat mempunyai jumlah partikel yang sama juga (Chang, R. 2005). Jadi, dapat disimpulkan bahwa:

**Volume gas berbanding lurus dengan jumlah mol ( $n$ )**  
 Atau  
**Volume gas = mol  $\times$  22,4 L/mol (untuk keadaan STP)**

Hipotesis Avogadro dapat juga ditulis dalam bentuk persamaan sebagai berikut:

Keterangan:

$P$  : tekanan (atm)

$V$  : volume (liter)

$n$  : jumlah mol (mol)

$T$  : suhu (Kelvin/K)

$R$  : Konstanta gas universal =  $0.082 \text{ L.atm.mol}^{-1}\text{K}^{-1}$

$$\frac{PV}{nT} = R \text{ atau } PV = nRT$$

## Hubungan Antara Massa Zat, Jumlah Partikel, dan Volume Gas

Hubungan antara massa zat, jumlah partikel, dan volume gas dapat dilihat pada diagram berikut ini:

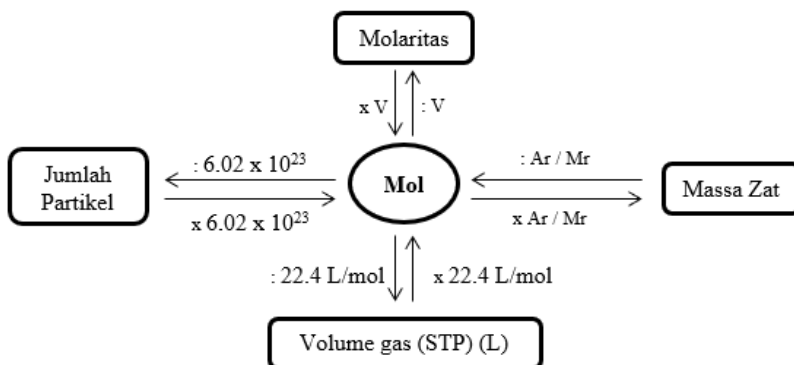

Contoh:

Hitunglah massa zat-zat yang mengandung  $12 \times 10^{23}$  atom Mg (diketahui bilangan Avogadro adalah  $6,02 \times 10^{23}$ ; Ar Mg = 24)

Hitunglah massa zat-zat yang mengandung  $9 \times 10^{23}$  molekul  $\text{Al}_2\text{Cl}_3$  (diketahui bilangan Avogadro adalah  $6,02 \times 10^{23}$ ; Ar Cl = 35,5)

Hitunglah volume gas yang terdapat dalam  $12 \times 10^{23}$  partikel  $\text{H}_2$  (diketahui bilangan Avogadro adalah  $6,02 \times 10^{23}$ )

Hitunglah volume gas yang terdapat dalam  $3 \times 10^{23}$  partikel NO (diketahui bilangan Avogadro adalah  $6,02 \times 10^{23}$ )

Penyelesaian:

**Petunjuk untuk soal nomor 1 dan 2:**

massa zat = mol  $\times$  Ar/Mr

atau

$$\text{Massa zat} = \frac{\text{jumlah partikel}}{6.02 \times 10^{23}} \times \frac{Ar}{Mr}$$

Massa molekul atom Mg

$$= \frac{12 \times 10^{23}}{6.02 \times 10^{23}} \times 24 = 47.84 \text{ gram}$$

Massa Al<sub>2</sub>Cl<sub>3</sub>

$$= \frac{9 \times 10^{23}}{6.02 \times 10^{23}} \times 24 = 133.5 \text{ gram}$$

#### **Petunjuk untuk soal nomor 3 dan 4:**

$$\text{Mol} = \frac{\text{jumlah partikel}}{6.02 \times 10^{23}} \times \frac{Ar}{Mr}$$

atau

$$\frac{\text{jumlah partikel}}{6.02 \times 10^{23}} = \frac{\text{volume gas}}{22.4 \text{ L}}$$

Volume H<sub>2</sub>

$$= \frac{12 \times 10^{23}}{6.02 \times 10^{23}} \times 22.4 \text{ L} = 44.7 \text{ L}$$

Volume NO

$$= \frac{3 \times 10^{23}}{6.02 \times 10^{23}} \times 22.4 \text{ L} = 11.2 \text{ L}$$

#### **Kemolaran**

Banyak zat kimia yang terdapat di laboratorium atau dipasaran tidak dalam keadaan murni, tetapi berupa larutan HCl, H<sub>2</sub>SO<sub>4</sub> dan larutan HNO<sub>3</sub>. Jumlah mol zat dalam larutan bergantung pada konsentrasi dan volumenya. Satuan konsentrasi yang paling umum dipakai adalah: molaritas (M) atau konsentrasi molar (Juwita, 2017).

Molaritas (M) adalah jumlah mol saat zat terlarut dalam larutan dibagi dengan volume larutan yang ditentukan dalam liter.

$$\text{Moralitas (M)} = \frac{\text{mol zat terlarut}}{\text{volume larutan (L)}}$$

Jadi, 1,46 molar larutan glukosa ( $\text{C}_6\text{H}_{12}\text{O}_6$ ) dituliskan sebagai  $\text{C}_6\text{H}_{12}\text{O}_6$  1,46M, artinya mengandung 1,46 mol zat terlarut  $\text{C}_6\text{H}_{12}\text{O}_6$  dalam 1 liter larutan.

Prosedur pembuatan larutan yang konsentrasinya diketahui:

- Zat terlarut ditimbang dengan tepat, dan dimasukkan kedalam labu takar
- Air ditambahkan kedalam labu
- Labu digoyangkan dan diputar untuk melarutkan zat terlarut
- Setelah itu air ditambah lagi menggunakan pipet tetes dengan berhati-hati, sehingga volumenya sampai tanda garis yang mengelilingi leher labu tersebut
- Labu ditutup dan kemudian dikocok agar larutan menjadi homogen



Gambar 4.2. Pembuatan larutan dengan molaritas tertentu  
Sumber: Juwita, R., 2017



Contoh perhitungan molaritas suatu larutan

Hitunglah kemolaran 2 gram NaOH dalam 2 liter larutan!

Jawab:

$$\begin{aligned} \text{Mr NaOH} &= \text{Ar Na} + \text{Ar O} + \text{Ar H} \\ &= 23 + 16 + 1 = 40 \text{ gram NaOH} \end{aligned}$$

$$\frac{1 \text{ mol NaOH}}{40 \text{ gram NaOH}} = \frac{\text{mol NaOH}}{\text{massa NaOH}}$$

$$\frac{1 \text{ mol NaOH}}{40 \text{ gram NaOH}} = \frac{\text{mol NaOH}}{2 \text{ gram NaOH}}$$

$$\text{Mol NaOH} = 0.05 \text{ mol NaOH}$$

$$\begin{aligned} \text{Moralitas (M)} &= \frac{\text{mol zat terlarut}}{\text{volume larutan (L)}} = \frac{0.05 \text{ mol}}{2 \text{ L}} = 0.025 \frac{\text{mol}}{\text{L}} \\ &= 0.025 \text{ M} \end{aligned}$$

**Contoh perhitungan volume suatu larutan yang mengandung sejumlah zat terlarut yang diketahui**

Hitunglah volume larutan dalam mililiter yang dibutuhkan untuk membuat 2,14 gram natrium klorida NaCl dari 0,27 M larutan!

Jawab:

$$\begin{aligned} 1 \text{ mol NaCl} &= \text{Ar Na} + \text{Ar Cl} \\ &= 23 + 35,5 \\ &= 58,5 \text{ gram NaCl} \end{aligned}$$

$$\frac{1 \text{ mol NaCl}}{58.5 \text{ gram NaCl}} = \frac{\text{mol NaCl}}{\text{massa NaCl}} \Rightarrow \frac{1 \text{ mol NaCl}}{58.5 \text{ gram NaCl}} = \frac{\text{mol NaCl}}{2.14 \text{ gram NaCl}}$$

$$\text{Mol NaOH} = 0.04 \text{ mol NaOH}$$

$$\text{Moralitas (M)} = \frac{\text{mol zat terlarut}}{\text{volume larutan (L)}} \quad \text{Volume Larutan} = \frac{0.04 \text{ mol}}{0.27 \text{ M}} = 0.15 \text{ L} = 150 \text{ mL}$$

### Contoh perhitungan jumlah zat terlarut dalam larutan yang diketahui molaritasnya.

Berapa gram perak nitrat  $\text{AgNO}_3$  yang dibutuhkan untuk membuat 500 mL larutan  $\text{AgNO}_3$  0,3 M?

Jawab:

$$\text{Moralitas (M)} = \frac{\text{mol zat terlarut}}{\text{volume larutan (L)}}$$

$$\begin{aligned} \text{Mol AgNO}_3 &= \text{Molaritas} \times \text{volume larutan} & 1 \text{ mol AgNO}_3 &= \text{Ar Ag} + \text{ArN} + 3 \text{ Ar O} \\ &= 0,3 \text{ M} \times 0,5 \text{ L} & &= 108 + 14 + 3 (16) \\ &= 0,15 \text{ mol AgNO}_3 & &= 170 \text{ gram AgNO}_3 \end{aligned}$$

$$\frac{1 \text{ mol AgNO}_3}{170 \text{ gram AgNO}_3} = \frac{\text{mol AgNO}_3}{\text{massa AgNO}_3} \Rightarrow \frac{1 \text{ mol AgNO}_3}{170 \text{ gram AgNO}_3} = \frac{0.15 \text{ mol AgNO}_3}{\text{massa AgNO}_3}$$

$$\text{Massa AgNO}_3 = 25,5 \text{ gram AgNO}_3$$

### Pengenceran

Larutan pekat lebih sering disimpan sebagai “stok”. Kita sering mengencerkan larutan pekat sebelum bekerja. Prosedur untuk penyiapan larutan yang kurang pekat dari larutan yang lebih pekat disebut pengenceran (*dilution*). Pembuatan larutan dengan cara pengenceran:

- Larutan pekat yang tersedia adalah larutan  $\text{KMnO}_4$  1,00 M
- Kita ingin membuat 1 liter larutan  $\text{KMnO}_4$  0,400 M

- c.  $\text{KMnO}_4$  1 M mengandung 1 mol zat terlarut dalam 1 Liter atau 1000 mL larutan  $\text{KMnO}_4$
- d. Maka  $\text{KMnO}_4$  0,4 M mengandung 0,4 mol zat terlarut dalam 400 mL larutan  $\text{KMnO}_4$ . ( $0,4 \times 1000 \text{ mL} = 400 \text{ mL}$ )
- e. Dengan demikian kita harus mengambil 400 mL larutan  $\text{KMnO}_4$  1 M dan mengencerkan sampai 1000 mL dengan menambahkan air.

Dalam proses pengenceran, penambahan lebih banyak pelarut kedalam larutan “stok” akan mengurangi konsentrasi larutan tanpa mengubah jumlah mol zat terlarut dalam larutan (Juwita, 2017).

**Mol zat terlarut sebelum pengenceran = mol zat terlarut setelah pengenceran**

Karena semua berasal dari larutan stok awal, kita dapat menyimpulkan bahwa

$$M_{\text{awal}} V_{\text{awal}} = M_{\text{akhir}} V_{\text{akhir}}$$

Dengan:

$M_{\text{awal}}$  dan  $M_{\text{akhir}}$  adalah konsentrasi

$V_{\text{awal}}$  dan  $V_{\text{akhir}}$  adalah volume, satuannya harus sama

$$M_{\text{awal}} > M_{\text{akhir}} \text{ dan } V_{\text{akhir}} > V_{\text{awal}}$$

**Contoh:** buatlah 1,5 Liter  $\text{H}_2\text{SO}_4$  0,9 M dari larutan  $\text{H}_2\text{SO}_4$  pekat (18M)

Jawaban:

$$M_{\text{awal}} V_{\text{awal}} = M_{\text{akhir}} V_{\text{akhir}}$$

$$18 \text{ M} \times V_{\text{awal}} = 0,9 \text{ M} \times 1,5 \text{ L}$$

$$V_{\text{awal}} = 0,075 \text{ L}$$

## **Daftar Pustaka**

- Chang, R. 2005. *Kimia Dasar, Konsep-konsep Inti*, Jilid 1. Jakarta: Erlangga.
- Juwita, R. 2017. *Kimia Dasar*. STKIP PGRI. Sumatera Barat
- Kencanawati, C.I.K., 2012. *Kimia Dasar*. Diktat Kuliah. Teknik Mesin, Universitas Udayana
- Rumape, O., dkk. 2017. *Kimia Dasar 1*. Buku Ajar. Kimia, Universitas Negeri Gorontalo, Gorontalo
- Sukarna, I. M. 2002. *Common Text Book Kimia Dasar 1*. Yogyakarta: UNY dan JICA
- Wibowo, H. 2005. *Konsep Dasar Kimia*. Pendidikan Teknik Otomotif. Universitas Negeri Yogyakarta
- Yusuf, Y. 2018. *Kimia Dasar*. Educenter Indonesia, Jakarta

## Profil Penulis



### **Dr. Eka Kartika Silalahi, S.Si.,M.Pd.**

Lahir di Pematang Siantar, 15 September 1989. Sejak kecil sampai dengan remaja tinggal di Tiga Dolok, Kabupaten Simalungun, Sumatera Utara. Penulis merupakan lulusan S1 Kimia-FMIPA Universitas Negeri Medan (2011), S2 Pendidikan Kimia - Universitas Negeri Medan (2014). Penulis mengawali karir kedosenan sejak tahun 2014, mulai dari dosen Pendidikan Kimia di STKIP Riama. Pada tahun 2017 penulis mendapatkan kesempatan melanjutkan pendidikan S3 Ilmu Kimia di Universitas Sumatera Utara melalui Beasiswa Pendidikan Pascasarjana Dalam Negeri (BPPDN) hingga tahun 2022. Penulis saat ini sebagai dosen tetap di Prodi Pendidikan Guru Sekolah Dasar (PGSD) Universitas Quality sejak tahun 2022. Saat ini penulis sedang menekuni penelitian di bidang pendidikan dan kimia bahan alam sejak tahun 2017 dan sudah menuliskannya di beberapa artikel bereputasi terindeks scopus.

Email Penulis: [ekartikasilalahi@gmail.com](mailto:ekartikasilalahi@gmail.com)

## IKATAN KIMIA

**Gustina**

Universitas Patempo

**Kestabilan Unsur**

Ikatan kimia adalah penggabungan antara atom-atom tertentu yang membentuk molekul atau gabungan antara ion-ion sehingga keadaannya menjadi lebih stabil. Elektron yang berperan pada pembentukan ikatan kimia adalah electron valensi dari suatu atom/unsure yang terlibat. Salah satu petunjuk dalam pembentukan ikatan kimia adalah adanya satu golongan unsure yang stabil yaitu golongan VIII A atau golongan 18 (gas mulia). Oleh karena itu, dalam pembentukan ikatan kimia atom atom akan membentuk konfigurasi electron seperti pada unsure gas mulia Devi, Poppy K, Dkk. (2009).

Ikatan kimia juga memiliki aturan yaitu aturan duplet (memiliki electron valensi dua) dan aturan octet (memiliki elektron valensi 8)

Kestabilan unsur gas mulia dapat dilihat pada Tabel 5.1

Unsur	Konfigurasi Elektron					Elektron Valensi
${}^2\text{He}$	<b>2</b>					2
${}^{10}\text{Ne}$	2	<b>8</b>				8
${}^{18}\text{Ar}$	2	8	<b>8</b>			8
${}^{36}\text{Kr}$	2	8	18	<b>8</b>		8
${}^{54}\text{Xe}$	2	8	18	18	<b>8</b>	8
${}^{86}\text{Rn}$	2	8	18	32	18	<b>8</b>

Kestabilan unsur beberapa atom dapat dilihat pada Tabel 5.2

Unsur	Konfigurasi Elektron	Elektron Valensi
${}^3\text{Li}$	2 <b>1</b>	1
${}^4\text{Be}$	2 <b>2</b>	2
${}^7\text{N}$	2 <b>5</b>	5
${}^9\text{F}$	2 <b>7</b>	7
${}^{11}\text{Na}$	2 8 <b>1</b>	1
${}^{13}\text{Al}$	2 8 <b>3</b>	3

Kestabilan suatu unsur dapat dicapai dengan cara Jumlah sitti. (2018):

1. Melepas electron dan akan membentuk ion positif, contohnya pada unsur golongan IA atau alkali yang cenderung melepas satu electron, dan unsur pada golongan II A atau Alkali tanah yang cenderung melepas dua electron.
2. Menerima electron dan akan membentuk ion negative, contohnya pada unsur-unsur golongan halogen yang akan menerima satu electron, dan unsure oksigen yang akan menerima dua electron.
3. Pemakaian pasangan elektron bersama terbentuk oleh atom-atom yang berikatan, dapat berasal dari kedua atom yang bergabung atau dapat pula berasal dari salah satu atom yang bergabung. Hal ini terjadi pada unsur-unsur dengan keelektronegatifan tinggi. Konfigurasi elektron dapat lebih stabil dicapai dengan cara memasang elektron valensinya. Jumlah elektron yang dipasangkan sesuai dengan keadaan paling stabil yang mungkin dicapai.

### **Ikatan Ion**

Ikatan ion dapat terjadi akibat gaya tarik-menarik antara ion positif dan ion negative, ikatan yang terjadi antara unsure logam dan non logam, ikatan yang terjadi karena adanya serah terima electron Sifat senyawa ionic mempunyai titik didih dan titik leleh tinggi, Senyawa ion

merupakan penghantar listrik yang baik dalam larutan maupun lelehan atau leburannya. Sifat penghantar listrik yang baik tersebut disebabkan adanya gerakan ion-ion dalam lelehan senyawa atau larutannya. Senyawa ion juga umumnya mudah larut dalam air. Senyawa ion membentuk struktur raksasa dengan struktur kristal yang teratur, misalnya struktur NaCl yang berbentuk kubus. Pada suhu kamar berwujud padat, Larut dalam pelarut air (pelarut polar) tetapi tidak larut dalam pelarut organik (pelarut non polar) Jamilah sitti. (2018).

Ikatan ion dapat terbentuk antara unsur/atom dengan ketentuan berikut Chang Raymond. (2003):

1. Ion positif (kation) dengan ion negatif (anion)
2. Atom-atom berenergi potensial ionisasi kecil dengan atom-atom berafinitas elektron besar:
3. Atom-atom dengan keelektronegatifan kecil dengan atom-atom yang mempunyai keelektronegatifan besar.

Senyawa yang memiliki ikatan ion disebut senyawa ionik yang biasanya terbentuk antara atom-atom unsur logam dan non logam. Atom-atom membentuk ikatan ion karena masing-masing atom ingin mencapai keseimbangan atau kestabilan seperti struktur elektron gas mulia. Contoh Pembentukan Ikatan Ion adalah molekul NaCl (ikatan ion terjadi antara Natrium (Na) dengan klorin (Cl) Natrium tergolong unsur logam dengan energi ionisasi yang relatif rendah. Artinya mudah melepas electron dan klorin adalah unsur nonlogam dengan daya tarik elektron yang relatif besar. Artinya klorin mempunyai kecenderungan besar untuk menarik elektron. Ketika natrium direaksikan dengan klorin, klorin akan menarik elektron dan natrium. Natrium berubah menjadi ion positif ( $\text{Na}^+$ ), sedangkan klorin berubah menjadi ion negatif ( $\text{Cl}^-$ ). Ion ion tersebut kemudian mengalami tarik-menarik sehingga membentuk NaCl Devi, Poppy K, Dkk. (2009).



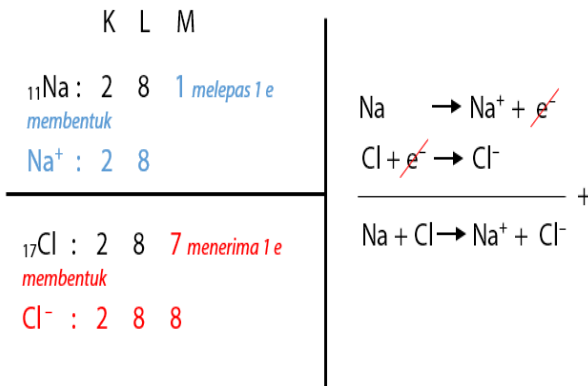
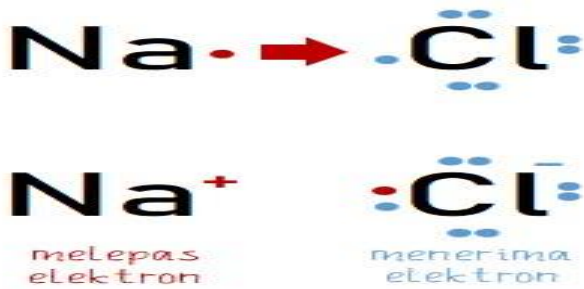

Gambar 1 contoh pembentukan senyawa ionic (Natrium Klorida) Sumber Anonim. <https://idschool.net>

Contoh lain pembentukan senyawa ion yaitu Pembentukan  $\text{MgCl}_2$

Mg ( $Z = 12$ ) dan Cl ( $Z = 17$ ) mempunyai konfigurasi elektron sebagai berikut:

Mg : 2, 8, 2

Cl : 2, 8, 7

Mg dapat mencapai konfigurasi gas mulia dengan melepas 2 elektron, sedangkan Cl dengan menangkap 1 elektron. Atom Mg berubah menjadi ion  $\text{Mg}^{2+}$ , sedangkan atom Cl menjadi ion  $\text{Cl}^-$

$\text{Mg} (2, 8, 2) \rightarrow \text{Mg}^{2+} (2, 8) + 2 e^-$  (konfigurasi elektron ion  $\text{Mg}^{2+}$  sama dengan neon)





Cl (2, 8, 7) + e<sup>-</sup> → Cl<sup>-</sup>(2, 8, 8) (konfigurasi elektron ion Cl<sup>-</sup> sama dengan argon)

Ion Mg<sup>2+</sup> dan ion Cl<sup>-</sup> kemudian bergabung membentuk senyawa dengan rumus MgCl<sub>2</sub>.

### Ikatan Kovalen

Ikatan kovalen adalah ikatan kimia yang sangat kuat dimana gaya antar atomnya ditimbulkan dari pemakaian bersama electron. Ikatan Kovalen dalam atom-atom berelektron hanya melibatkan elektron valensi. Pasangan elektron yang dipakai bersama disebut Pasangan Elektron Ikatan (PEI). Sedangkan pasangan elektron valensi yang tidak terlibat dalam pembentukan ikatan kovalen disebut pasangan elektron bebas (PEB). Ikatan kovalen terjadi antara unsur nonlogam dengan unsur non logam, serta mempunyai perbedaan elektronegatifitas yang kecil. Chang Raymond. (2003)

Tabel 5.3. Contoh lambang lewis beberapa atom

Atom	Konfigurasi Elektron	Lambang titik lewis
<sub>1</sub> H	1	H <sup>o</sup>
<sub>7</sub> N	2.5	
<sub>6</sub> C	2.4	
<sub>8</sub> O	2.6	
<sub>17</sub> Cl	2.8.7	

Contoh senyawa yang terbentuk dari ikatan kovalen adalah Cl<sub>2</sub>

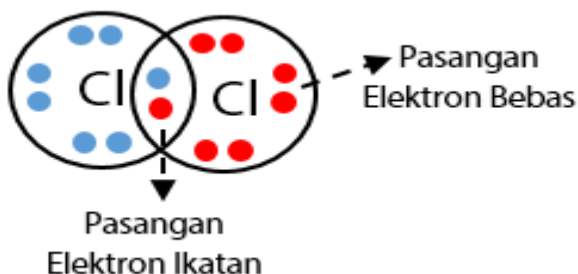

Gambar 5.1. Ikatan Kovalen Cl<sub>2</sub>

Sumber: <https://idschool.net>

Menurut Chang Raymond. (2003) Berdasarkan jumlah PEI ikatan kovalen dibedakan menjadi ikatan kovalen tunggal yang melibatkan penggunaan dua elektron (sepasang) oleh dua atom yang berikatan, ikatan kovalen rangkap dua yang melibatkan penggunaan empat elektron (dua pasang pasang) oleh dua atom yang berikatan, dan ikatan kovalen rangkap tiga. yang melibatkan penggunaan enam elektron tiga pasang) oleh dua atom yang berikatan.

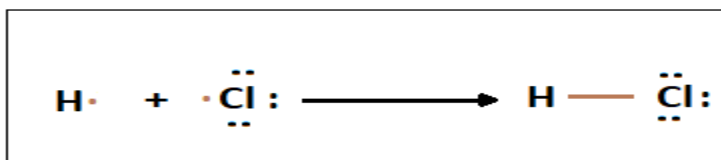

Gambar 5.2 Ikatan Kovalen Tunggal

Sebagai contoh, molekul HCl memiliki satu atom Hidrogen dengan satu elektron valensi dan satu atom Klorin dengan tujuh elektron valensi. Dalam hal ini, ikatan tunggal terbentuk antara hidrogen dan klorin dengan berbagi satu electron.

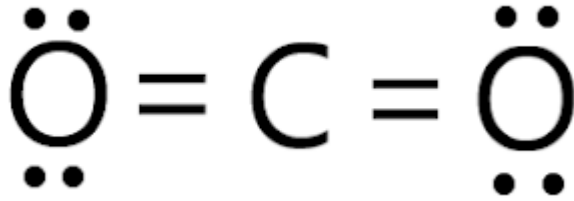

Gambar 5.3 Ikatan Kovalen Rangkap Dua

Contoh: Molekul karbon dioksida memiliki satu atom karbon dengan enam elektron valensi dan dua atom oksigen dengan empat elektron valensi.

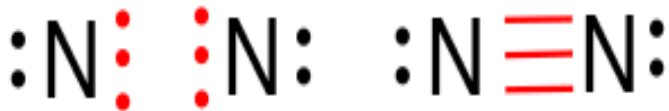

Gambar 5.4 Ikatan Kovalen Rangkap Tiga

Dalam pembentukan molekul nitrogen, setiap atom nitrogen yang memiliki lima elektron valensi menyediakan tiga elektron untuk membentuk tiga pasangan elektron untuk berbagi. Dengan demikian, ikatan rangkap tiga terbentuk antara dua atom nitrogen.

Sifat-sifat dengan ikatan senyawa kovalen sebagai berikut (Anonim. <https://idschool.net/sma/ikatan-kimia-ion-kovalen-dan-logam/>)

1. Pada suhu kamar umumnya berupa gas (misal  $\text{H}_2$ ,  $\text{O}_2$ ,  $\text{N}_2$ ,  $\text{Cl}_2$ ,  $\text{CO}_2$ ), cair (misalnya:  $\text{H}_2\text{O}$  dan  $\text{HCl}$ ), ataupun berupa padatan.
2. Titik didih dan titik lelehnya rendah, karena gaya tarik-menarik antar molekulnya lemah meskipun ikatan antar atomnya kuat.

3. Larut dalam pelarut nonpolar dan beberapa di antaranya dapat berinteraksi dengan pelarut polar.
4. Larutannya dalam air ada yang menghantar arus listrik (misal HCl) tetapi sebagian besar tidak dapat menghantarkan arus listrik, baik padatan, leburan, atau larutannya.

Selain itu terdapat juga ikatan kovalen koordinasi, dimana ikatan kovalen yang memiliki jumlah PEI berasal dari salah satu atom yang berikatan. Berdasarkan kepolaran ikatan, ikatan kovalen dibagi menjadi 2 jenis yaitu ikatan kovalen polar dan non polar Jamilah sitti. (2018).

a. Ikatan kovalen polar

Senyawa kovalen dikatakan polar jika senyawa tersebut memiliki perbedaan keelektronegatifan Jamilah sitti. (2018). Ikatan kovalen polar adalah Pasangan Elektron Ikatannya (PEI) cenderung tertarik ke salah satu atom yang berikatan. Senyawa kovalen polar biasanya terjadi antara atom-atom unsur yang beda keelektronegatifannya besar, mempunyai bentuk molekul asimetris, mempunyai momen dipol. Contoh senyawa kovalen polar adalah HF, NH<sub>3</sub>, PCl<sub>3</sub>, H<sub>2</sub>O, dan Cl<sub>2</sub>O

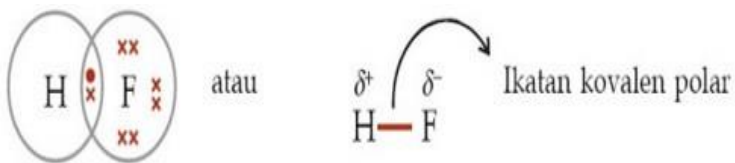

Ikatan pada senyawa kovalen HF, terjadi pengutuban muatan

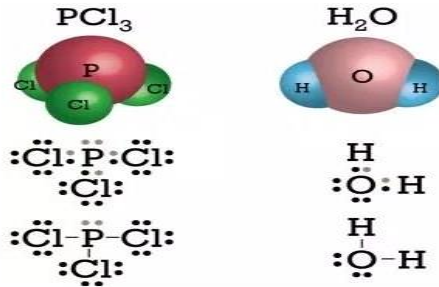

Sumber <https://www.rumuskimia.net>

b. Ikatan kovalen non polar

Senyawa kovalen dikatakan non polar jika senyawa tersebut tidak memiliki perbedaan keelektronegatifan. Jamilah sitti. (2018) Contoh senyawa yang kovalen nonpolar adalah  $\text{I}_2$ ,  $\text{CH}_4$ ,  $\text{BH}_3$ ,  $\text{BCl}_3$ ,  $\text{PCl}_5$ , dan  $\text{CO}_2$ .

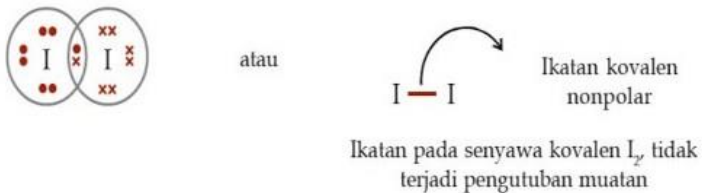

Sumber <https://www.rumuskimia.net>

Satu sifat yang dapat membantu kita dalam membedakan ikatan kovalen polar dan kovalen non polar adalah keelektronegatifan yaitu kemampuan suatu atom untuk menarik elektron dalam ikatan kimia. Unsur-unsur dengan keelektronegatifan yang tinggi memiliki kecenderungan yang lebih besar untuk menarik elektron daripada unsure-unsur dengan keelektronegatifan yang rendah. Keelektronegatifan berkaitan dengan afinitas electron dan energy ionisasi. Chang Raymond. (2003)

c. Ikatan kovalen koordinasi

Ikatan kovalen koordinasi adalah ikatan kovalen yang terbentuk dari pemakaian bersama elektron dimana

electron yang digunakan bersama berasal dari satu atom saja. Ikatan ini dapat terjadi jika atom yang digunakan elektronnya memiliki pasangan electron bebas (PEB). Contoh senyawa kovalen koordinasi  $\text{HNO}_3$ ,  $\text{NH}_4\text{Cl}$ ,  $\text{SO}_3$ , dan  $\text{H}_2\text{SO}_4$  Chang Raymond. (2003)

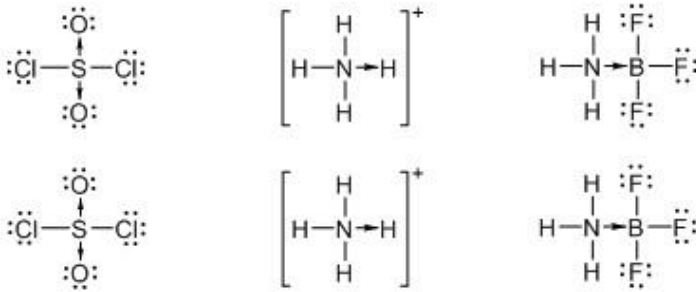

Sumber Studio belajar.com

### **Ikatan Logam**

Kebanyakan logam pada temperature kamar berupa padat, sifat logam adalah khas yaitu dapat menghantarkan listrik dan panas dengan baik, bersifat ulet dan dapat ditempa (Mansdsjceriah, Noer 1994). Ikatan logam adalah suatu kekuatan utama yang menyatukan atom-atom logam. Ikatan logam juga merupakan ikatan kimia dimana gaya antar atomnya terbentuk karena penggunaan elektron bersama-sama tetapi tanpa memiliki arah yang tertentu (Anonim. <https://idschool.net/sma/ikatan-kimia-ion-kovalen-dan-logam/>) Ikatan logam merupakan akibat dari adanya tarik menarik muatan positif dari logam dan muatan negatif dari elektron yang bergerak bebas. Ikatan logam tidak larut dalam air tetapi beberapa logam alkali Natrium dan Kalium larut dalam air. Ikatan logam terjadi pada semua unsur logam misalnya: logam natrium (Na) magnesium (Mg) alumunium (Al) seng (Zn) kadmium (Cd) galium (Ga) besi (Fe) emas (Au) kalium (K) mangan (Mn) kromium (Cr) barium (Ba) perak (Ag) nikel (Ni). Berikut

gambar ikatan logam pada Natrium yang memiliki satu electron valensi, Magnesium yang memiliki dua electron valensi dan Aluminium yang memiliki tiga electron valensi.

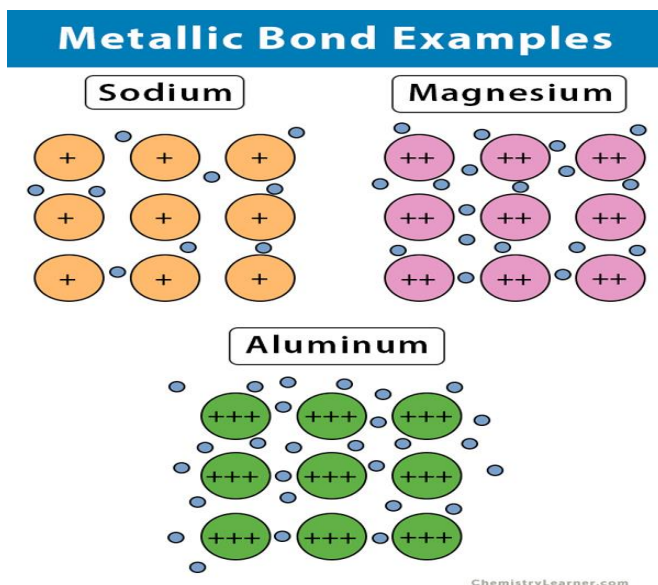

Sumber: <https://www.chemistrylearner.com>

Adanya ikatan logam menyebabkan logam bersifat Jamilah sitti. (2018):

1. Pada suhu kamar berwujud padat, kecuali Hg
2. Keras tapi lentur/dapat ditempa
3. Mempunyai titik didih dan titik leleh yang tinggi
4. Penghantar listrik dan panas yang baik
5. Mengilap



Tabel 4 Perbedaan Senyawa Ionik, Kovalen Polar, Kovalen nonpolar, dan logam

Senyawa	Kemampuan Menghantarkan Listrik	Titik didih dan titik leleh	Kelarutan
Ionic	a. Padatan : Tidak menghantarkan b. Lelehan : Menghantarkan c. Larutan : Menghantarkan	Tinggi	Mudah larut dalam air, Tidak larut dalam pelarut organik
Kovalen polar	a. Padatan : Tidak menghantarkan b. Lelehan : Tidak menghantarkan c. Larutan : Menghantarkan	Tidak begitu tinggi	Sukar larut dalam air, Larut dalam pelarut organik
Kovalen Nonpolar	a. Padatan : Tidak menghantarkan b. Lelehan : Tidak menghantarkan c. Larutan : Tidak Menghantarkan	Rendah	Sukar larut dalam air, Larut dalam pelarut organik
Logam	a. Padatan : menghantarkan b. Lelehan : menghantarkan c. Larutan : Menghantarkan	tinggi	Tidak begitu larut

### Soal dan Pembahasan

1. Jelaskan apa yang dimaksud dengan ikatan ion, ikatan kovalen, dan ikatan logam serta Tuliskan sifat-sifat fisis senyawa yang mempunyai ikatan ion, ikatan kovalen, dan ikatan logam!
2. Gambarkan pembentukan ikatan kovalen dan struktur Lewisnya pada

- a. Air  $H_2O$ ,
  - b. Etena  $C_2H_4$
  - c. amoniak,  $NH_3$
  - d. Propana,  $C_3H_8$
3. Logam diketahui adalah suatu penghantar panas atau listrik yang baik. Meski demikian hal ini hanya berlaku pada wujudnya dalam fase padat dan lelehan, tidak pada larutan maupun gas. Jelaskan!

## Daftar Pustaka

- Anonim. 2022. *Ikatan Kimia: ikatan ion, kovalen dan Logam*. Diakses 01 Februari 2023, tersedia pada laman <https://idschool.net/sma>.
- Chang Raymond. (2003) *Kimia Dasar Konsep-konsep Inti Edisi Ketiga Jilid 1*. Erlangga: Jakarta
- Devi, Poppy K, Dkk. (2009). *Kimia 1 kelas X SMA dan MA*. Pusat Perbukuan Departemen Pendidikan Nasional: Jakarta
- Jamilah sitti. (2018). *Buku Panduan Pendidik ikatan Kimia berorientasi Chemo-entrepreneurship*. Program Studi Pendidikan Kimia. Fakultas Sains dan Teknologi Universitas Islam Negeri Sunan Kalijaga: Yogyakarta
- Mandsajoeriah, Noer. 1994. *Ikatan dan Struktur Molekul*. Departemen Pendidikan dan Kebudayaan Direktorat Jenderal Pendidikan Tinggi: Jakarta

## Profil Penulis



### **Gustina, S.Pd., M.Pd**

Penulis lahir di Ujung Pandang tanggal 06 Mei 1988. Penulis menempuh pendidikan S1 pada tahun 2006 prodi pendidikan Kimia Fakultas Matematika dan Ilmu Pengetahuan Alam Universitas Negeri Makassar. Penulis melanjutkan pendidikan S2 pada tahun 2011 di Universitas Negeri Makassar Prodi Pendidikan Kimia. Sejak tahun 2015 sampai saat ini penulis mengajar di STKIP Pembangunan Indonesia Makassar yang sekarang telah menjadi Universitas Patempo. Mata Kuliah yang pernah diajarkan adalah biokimia, kimia dasar dan beberapa mata kuliah pendidikan seperti Belajar dan Pembelajaran, Perkembangan Peserta Didik, Strategi Pembelajaran, Media Pembelajaran, dan Perangkat Pembelajaran. Penelitian penulis sejak sepuluh tahun terakhir difokuskan pada bidang pendidikan. Khususnya yang berkaitan dengan model pembelajaran dan media pembelajaran.

Email: [gustina13082014@gmail.com](mailto:gustina13082014@gmail.com)

## WUJUD ZAT DAN PERUBAHANNYA

**Anik Pujiati**

Universitas Indraprasta PGRI

**K**imia merupakan ilmu yang membahas tentang materi, struktur, sifat-sifat dan proses perubahan yang menyertainya. Materi adalah segala sesuatu yang memiliki massa dan menempati ruang. Dalam kehidupan kita sehari-hari banyak yang berkaitan dengan materi, mencakup hal-hal yang dapat kita lihat dan sentuh (seperti air, tanah, dan pepohonan), serta hal-hal yang kita tidak bisa (seperti udara). Sebagai contoh bisa kita perhatikan saja sebuah batu. Hal pertama kita bisa memperhatikan bahwa batu itu memakan ruang. Dengan kata lain, ia memiliki volume. Volume adalah jumlah ruang tiga dimensi yang ditempati suatu benda. Semua materi juga memiliki sifat yang disebut massa. Massa adalah ukuran dari jumlah materi. Massa adalah pengukuran yang bisa dibuat menggunakan keseimbangan. Urusan dengan demikian dapat didefinisikan sebagai segala sesuatu yang memiliki massa dan menempati ruang. Dua ini sifat adalah sifat umum dari semua materi.

Atom adalah penyusun materi. Materi ada dalam berbagai bentuk. Blok bangunan dasar dari materi adalah atom dan molekul. Partikel-partikel ini menyusun unsur-unsur dan senyawa. Atom adalah unit terkecil dari suatu unsur

yang mempertahankan identitas kimia unsur tersebut. Unsur adalah zat murni yang tidak dapat dipecah menjadi zat yang lebih sederhana dan stabil dan terbuat dari satu jenis atom. Zat adalah suatu bentuk materi yang memiliki komposisi tertentu (tetap) dan berbeda sifat. Contohnya adalah air, amonia, gula meja (sukrosa), emas, dan oksigen.

Zat berbeda satu sama lain dalam komposisi dan dapat diidentifikasi dari kenampakan, bau, rasa, dan sifat-sifat lainnya. Campuran adalah gabungan dari dua atau lebih zat yang di dalamnya terdapat zat-zat tersebut mempertahankan identitas mereka yang berbeda. Beberapa contoh campuran adalah udara, minuman ringan, susu, dan semen. Campuran tidak memiliki komposisi konstan. Oleh karena itu, sampel udara dikumpulkan di kota yang berbeda mungkin akan berbeda dalam komposisi karena perbedaan di ketinggian, polusi, dan sebagainya. Campuran itu bisa homogen atau heterogen. Saat sesendok gula larut dalam air kita memperoleh campuran homogen di mana komposisi campuran adalah sama di seluruh. Namun, jika pasir dicampur dengan serbuk besi, pasirnya butiran dan serbuk besi tetap terpisah. Jenis campuran ini disebut campuran heterogen karena komposisinya tidak seragam.

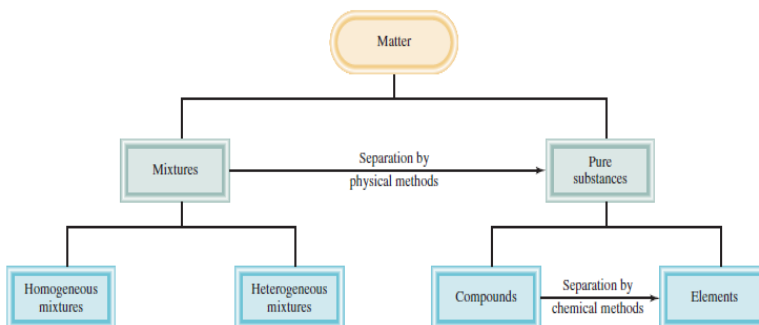

Gambar 6.1 Klasifikasi Materi (Raymond Chang, 2010)

## Wujud Materi

Semua zat, setidaknya pada prinsipnya, dapat eksis dalam tiga wujud: padat, cair, dan gas. Dalam zat padat, molekul-molekul saling berdekatan secara teratur dengan sedikit kebebasan bergerak. Molekul dalam cairan berdekatan tetapi tidak terikat kaku dalam posisinya dan dapat bergerak melewati satu sama lain. Dalam gas, molekul-molekulnya dipisahkan dengan jarak yang besar dibandingkan dengan ukuran molekul. Seperti yang ditunjukkan Gambar 6.2, gas berbeda dari cairan dan padatan dalam jarak antara molekul.

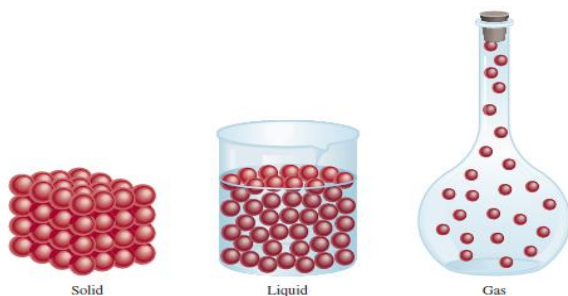

Gambar 6.2. Penampakan Mikroskopis Wujud Zat (Raymond Chang, 2010)

Tiga keadaan materi dapat dipertukarkan tanpa mengubah komposisi dari substansi. Saat dipanaskan, zat padat (misalnya es) akan meleleh menjadi cairan (air). Pemanasan lebih lanjut akan mengubah cairan menjadi gas. Sebaliknya, mendinginkan gas akan menyebabkannya mengembun menjadi cairan. Ketika cairan didinginkan lebih lanjut, itu akan membeku menjadi bentuk padat. Sifat-sifat dari masing-masing zat tersebut adalah sebagai berikut:

1. Sifat partikel zat padat
  - a. Bentuk dan volumenya tetap, tidak bergantung pada tempatnya.
  - b. Susunan partikelnya teratur.
  - c. Jarak antarpartikel berdekatan.
  - d. Gaya tarik antarpartikel sangat kuat.
  - e. Gerak partikel tidak bebas.
2. Sifat partikel zat cair
  - a. Bentuknya berubah sesuai dengan tempatnya, tetapi volumenya tetap.
  - b. Susunan partikelnya tidak teratur.
  - c. Jarak antarpartikel agak berjauhan.
  - d. Gaya tarik antarpartikel lemah.
  - e. Gerak partikel bebas, tetapi masih dalam ikatan kelompoknya.
3. Sifat Partikel Gas
  - a. Bentuk dan volumenya berubah sesuai tempatnya.
  - b. Susunan partikelnya sangat tidak teratur.
  - c. Jarak antarpartikel sangat berjauhan.
  - d. Gaya tarik antarpartikel sangat lemah.
  - e. Gerak partikel sangat bebas

Akan tetapi, ada juga wujud benda keempat yang belum banyak diketahui, yaitu plasma. Plasma merupakan perubahan wujud benda setelah gas. Benda berwujud plasma pun sering ditemui dalam kehidupan sehari-hari. Plasma dapat terbentuk apabila suatu zat memiliki suhu yang sangat tinggi sehingga elektron dan inti atom zat tersebut terpisah. Contoh plasma yaitu matahari dan kilat

petir. Plasma adalah materi super panas – sangat panas sehingga elektron terlepas dari atom membentuk gas terionisasi. Ini terdiri lebih dari 99% dari alam semesta yang terlihat. Di langit malam, plasma bersinar dalam bentuk bintang, nebula, bahkan aurora. Petir yang membelah langit itu adalah plasma, begitu pula lampu neon di sepanjang jalan kota kita. Begitu juga matahari kita, bintang yang memungkinkan kehidupan di bumi.

Plasma sering disebut "materi keempat," bersama dengan padat, cair dan gas. Sama seperti cairan yang akan mendidih, berubah menjadi gas ketika energi ditambahkan, memanaskan gas akan membentuk plasma partikel bermuatan positif (ion) dan partikel bermuatan negatif (elektron). Karena sebagian besar alam semesta terbuat dari plasma, perilaku dan sifat-sifatnya sangat menarik bagi para ilmuwan di banyak disiplin ilmu. Yang penting, pada suhu yang diperlukan untuk tujuan energi fusi praktis, semua materi berbentuk plasma. Para peneliti telah menggunakan sifat plasma sebagai gas bermuatan untuk membatasinya dengan medan magnet dan memanaskannya ke suhu yang lebih panas daripada inti matahari. Peneliti lain mengejar plasma untuk membuat chip komputer, propulsi roket, membersihkan lingkungan, menghancurkan bahaya biologis, menyembuhkan luka, dan aplikasi menarik lainnya.

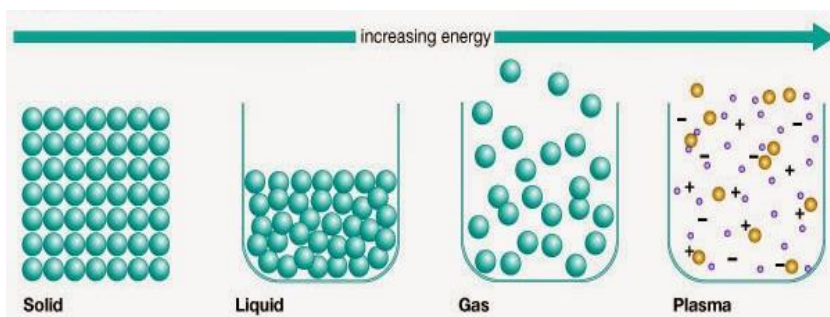

Gambar 6.3. Empat Wujud Zat  
(anonim/<https://www.britannica.com>)



## **Sifat Fisika dan Kimia**

Semua materi memiliki sifat fisik dan kimia. Sifat fisik adalah karakteristik yang dapat diukur oleh ilmuwan tanpa mengubah komposisi sampel yang diteliti, seperti massa, warna, dan volume (jumlah ruang yang ditempati sampel). Sifat – sifat yang dapat kita lihat atau amati secara langsung pada suatu zat artinya, kita hanya melakukan pengamatan dari luar terhadap zat tersebut. Sedangkan, sifat kimia menggambarkan kemampuan karakteristik suatu zat untuk bereaksi membentuk zat baru; sebagai sifat yang hanya bisa diamati jika terjadi perubahan komposisi dari zat tersebut maka sifat kimia berhubungan dengan reaksi kimia (perubahan kimiawi) suatu zat menjadi zat lain. Ketika terjadi perubahan kimiawi, maka zat awal memiliki sifat yang berbeda dengan zat akhir. Semua sampel zat murni memiliki sifat kimia dan fisik yang sama. Sebagai contoh, tembaga murni selalu berupa padatan coklat kemerahan (sifat fisik) dan selalu larut dalam asam nitrat encer untuk menghasilkan larutan biru dan gas coklat (sifat kimia).

**Sifat fisika** adalah ciri suatu zat yang dapat diamati atau diukur tanpa mengubah identitas zat tersebut. Perak adalah logam mengkilap yang menghantarkan listrik dengan sangat baik. Perak dapat dicetak menjadi lembaran tipis sifat yang disebut kelenturan. Garam dapat menghantarkan listrik ketika telah dilarutkan ke dalam air, yang dilakukan dengan cukup mudah. Sifat fisik materi meliputi warna, kekerasan, kelenturan, kelarutan, konduktivitas listrik, kepadatan, titik leleh, dan titik didih. Misalnya, air mencair dari es menjadi cair pada  $0^{\circ}\text{C}$  (273 K atau  $32^{\circ}\text{F}$ ). Air cair, mendidih menjadi uap pada  $100^{\circ}\text{C}$  (373 K atau  $212^{\circ}\text{F}$ ). Kepadatan juga merupakan sifat fisik lainnya. Massa jenis air pada  $4^{\circ}\text{C}$  (277 K atau  $39^{\circ}\text{F}$ ) adalah sekitar  $1000 \text{ kg/m}^3$ . Tidak seperti kebanyakan zat, kerapatan air berkurang ketika membeku menjadi es.

Sifat fisika zat dapat dibedakan menjadi dua macam yaitu, sifat intensif dan sifat ekstensif. Sifat intensif adalah sifat fisik suatu zat yang tidak bergantung pada ukuran atau massa zat. Yang termasuk ke dalam sifat intensif adalah warna, titik didih, titik leleh dan massa jenis. Misalnya, air dalam gelas dan air dalam bak mandi sama – sama memiliki massa jenis 1 g/mL yang artinya 1 mL air memiliki massa 1 gram. Walaupun volume air dalam gelas dan bak mandi berbeda, tetapi massa jenisnya tetap sama sehingga massa jenis digolongkan sebagai sifat intensif. Sifat ekstensif adalah sifat suatu zat yang bergantung pada ukuran dan massa zat. Yang termasuk sifat ekstensif adalah massa, volume, panjang, viskositas, kelarutan, tekanan dan muatan listrik.

**Sifat kimia** suatu materi menjelaskan "potensi"nya untuk mengalami perubahan atau reaksi kimia berdasarkan komposisinya; serta elemen, elektron, dan ikatan apa yang ada untuk memberikan potensi perubahan kimia. Cukup sulit untuk mendefinisikan sifat kimia tanpa menggunakan kata "perubahan". Misalnya, hidrogen berpotensi menyala dan meledak, ini adalah sifat kimia. Logam pada umumnya memiliki sifat kimia yang bereaksi dengan asam. Seng bereaksi dengan asam klorida untuk menghasilkan gas hidrogen ini adalah sifat kimia. Sifat kimia besi adalah mampu bergabung dengan oksigen membentuk oksida besi, nama kimia dari karat. Istilah yang lebih umum untuk karat dan proses serupa lainnya adalah korosi.

Istilah lain yang biasa digunakan dalam deskripsi perubahan kimia adalah terbakar, membusuk, meledak, membusuk, dan memfermentasi. Misalnya, kemampuan arang (karbon) untuk terbakar di udara adalah bahan kimia. Ketika arang terbakar, ia bergabung dengan oksigen di udara menjadi gas karbon dioksida. Setelah perubahan kimia, jumlah zat asli, karbon dan oksigen,

tidak kurang dari sebelumnya. Mereka hanya telah bergabung kembali untuk membentuk zat yang berbeda dengan berbeda bentuk.

Gejala- gejala atau tanda-tanda yang menyertai reaksi kimia adalah sebagai berikut: 1. Terjadi perubahan warna, misalnya; buah menjadi masak, besi berkarat, roti menjadi gosong, dan lain-lain. 2. Terjadi perubahan suhu, misalnya; singkong menjadi tape, kedelai menjadi tempe, karbid disiram air, dan lain-lain. 3. Terbentuk gas, misalnya; kertas dibakar, kompor menyala, karbid disiram air, sampah membusuk, dan lain-lain. 4. Terbentuk endapan, misalnya; susu menjadi basi, minyak menjadi tengik, batu kapur disiram air, dan lain-lain.

### **Perubahan Wujud Zat**

Perubahan fase adalah proses fisik di mana suatu zat berpindah dari satu fase ke fase lainnya. Biasanya perubahan terjadi saat penambahan atau penghilangan panas pada suhu tertentu, yang dikenal dengan titik leleh atau titik didih zat. Titik lebur adalah suhu di mana zat berubah dari padat menjadi cair (atau dari cair menjadi padat). Titik didih adalah suhu di mana suatu zat berubah dari cair menjadi gas (atau dari gas menjadi cair). Sifat perubahan fase tergantung pada arah perpindahan panas. Panas yang masuk ke suatu zat mengubahnya dari padat menjadi cair atau cair menjadi gas. Menghilangkan kalor dari suatu zat mengubah gas menjadi cair atau cair menjadi padat. Dua poin penting perlu ditekankan. Pertama, pada titik leleh atau titik didih suatu zat, dua fase dapat terjadi secara bersamaan. Ambil air ( $H_2O$ ) sebagai contoh. Pada skala Celcius,  $H_2O$  memiliki titik leleh  $0^{\circ}C$  dan titik didih  $100^{\circ}C$ . Pada  $0^{\circ}C$ , fase padat dan cair  $H_2O$  dapat hidup berdampingan. Namun, jika panas ditambahkan, sebagian  $H_2O$  padat akan meleleh dan berubah menjadi  $H_2O$  cair. Jika panas dihilangkan, terjadi

sebaliknya: sebagian H<sub>2</sub>O cair berubah menjadi H<sub>2</sub>O padat. Proses serupa dapat terjadi pada suhu 100°C: menambahkan panas meningkatkan jumlah gas H<sub>2</sub>O, sementara menghilangkan panas meningkatkan jumlah H<sub>2</sub>O cair.

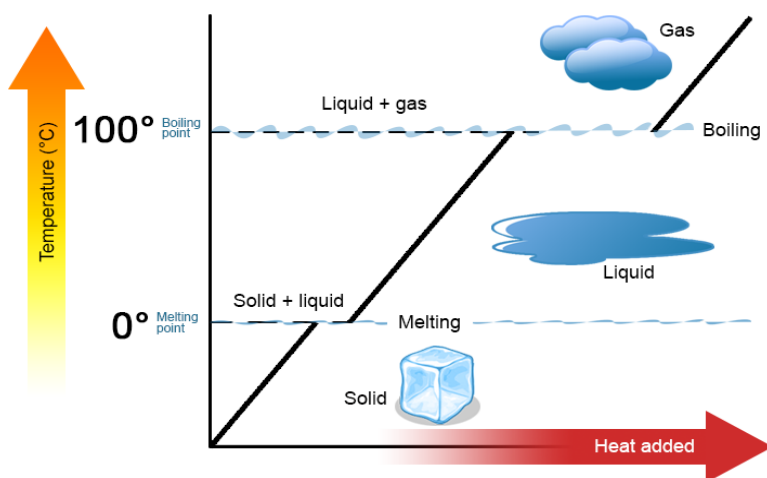

Gambar 6.4 Perubahan Fase Zat  
(anonim/<https://chem.libretexts.org/>)

Secara lengkap berikut ini merupakan perubahan wujud benda dan contohnya:

### 1. Melting (Padat ke Cair)

Mencair adalah perubahan wujud zat dari padat menjadi cair. Mencair disebut juga dengan melebur. Contoh peristiwa mencair adalah saat es batu didiamkan di suhu ruangan, maka es batu tersebut akan berubah wujud menjadi cair.

### 2. Freezing (Cair ke Padat)

Membeku adalah perubahan wujud zat dari cair menjadi padat. Contoh peristiwa membeku adalah saat mendinginkan air di dalam *freezer* semalaman, maka air tersebut akan berubah wujud menjadi es.

### 3. Sublimation (Padat ke Gas)

Menyublim adalah perubahan wujud dari padat menjadi gas. Contoh peristiwa menyublim adalah kapur barus yang didiamkan lama kelamaan akan menjadi gas.

### 4. Deposition (Gas ke Padat)

Mengkristal adalah perubahan wujud zat dari gas menjadi padat. Peristiwa mengkristal disebut juga deposisi. Contoh peristiwa mengkristal atau deposisi adalah pembentukan salju yang terbentuk dari uap air di udara.

### 5. Vaporization (Cair ke Gas)

Menguap adalah perubahan wujud zat dari cair menjadi gas. Contoh peristiwa menguap adalah saat memasak air hingga mendidih, air akan terlihat berkurang karena secara perlahan berubah wujud menjadi gas.

### 6. Condensation (Gas ke Cair)

Mengembun adalah perubahan wujud zat dari gas menjadi cair. Contoh peristiwa mengembun adalah pembentukan awan yang terbentuk dari uap air di udara.

### 7. Ionization (Gas ke Plasma)

Ionisasi adalah perubahan wujud zat dari gas menjadi plasma. Contoh peristiwa ionisasi adalah kilat/petir, gas di udara yang mengalami ionisasi menjadi plasma karena suhu yang sangat tinggi.

### 8. Recombination or Deionization (Plasma ke Gas)

Rekombinasi adalah perubahan wujud zat dari plasma menjadi gas. Contoh peristiwa rekombinasi adalah setelah sesaat setelah kilat/petir, plasma yang terbentuk akan kembali menjadi gas.

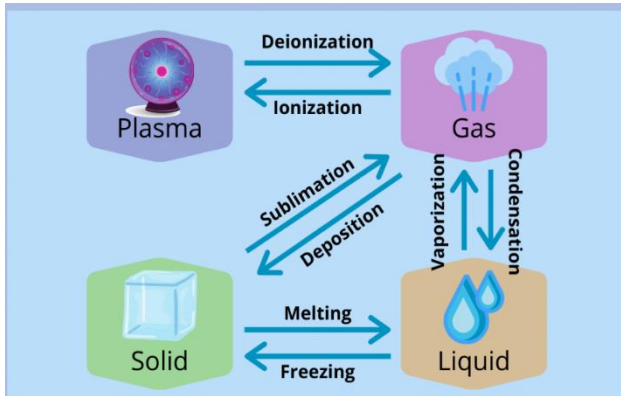

Gambar 6.5 Perubahan Wujud Zat  
(anonim/<https://sciencenotes.org>)

Sebagian besar perubahan fasa terjadi karena perubahan energi sistem. Peningkatan suhu memberi atom dan molekul lebih banyak energi kinetik, membantu mereka memutuskan ikatan dan bergerak lebih jauh. Demikian pula, penurunan suhu memperlambat partikel dan membuatnya lebih mudah untuk mendapatkan struktur yang kaku. Peningkatan tekanan memaksa partikel bersama-sama, sementara penurunan tekanan memungkinkan mereka menjauh satu sama lain. Anda dapat menggunakan diagram fase untuk memprediksi apakah suatu zat akan menjadi padat, cair, atau gas pada kombinasi suhu dan tekanan tertentu. Materi harus terionisasi untuk menjadi plasma. Jadi, Anda dapat meningkatkan suhu untuk membentuk ion, tetapi penurunan tekanan tidak secara otomatis membuat plasma bahkan jika Anda pergi ke ruang hampa.

## Rumus Perubahan Wujud Zat Padat, Cair, dan Gas

Setiap perubahan wujud tersebut berkaitan dengan kalor, baik melepas kalor maupun membutuhkan kalor. Kalor laten adalah kalor yang dibutuhkan untuk mengubah 1 kg wujud zat menjadi wujud lain. Banyaknya kalor yang diserap ataupun dilepas untuk mengubah wujud zat dapat dihitung dengan rumus sebagai berikut:

$$Q = m \cdot L$$

Keterangan:

$Q$  = kalor yang diserap/dilepas (J)

$m$  = massa benda (kg)

$L$  = kalor laten (J/kg)

Kalor laten juga memiliki nama lain yaitu:

- Pada saat melebur disebut kalor lebur
- Pada saat menguap disebut kalor uap
- Pada saat menyublim disebut kalor sublim
- Pada saat membeku disebut kalor beku
- Pada saat mengembun disebut kalor embun

Nilai kalor uap sama dengan kalor embun, dan nilai kalor lebur sama dengan kalor beku.

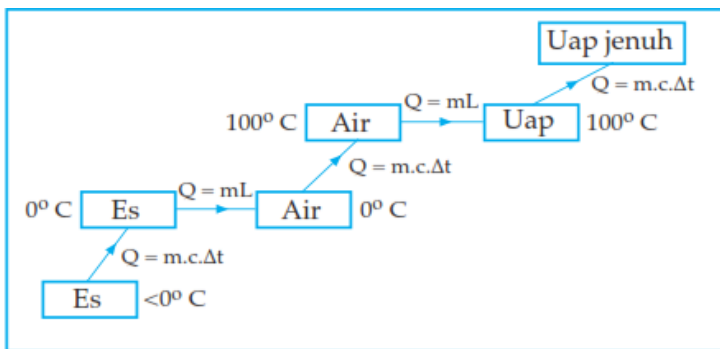

Gambar 6.6 Perubahan Wujud Zat Cair dan Kalor yang di Serap

Dari es dengan suhu  $<0^{\circ}\text{C}$  sampai es  $0^{\circ}\text{C}$ , kalor yang diserap:

$$Q = m_{es} \cdot C_{es} \cdot \Delta t$$

Dari es dengan suhu  $0^{\circ}\text{C}$  sampai air  $0^{\circ}\text{C}$  (es melebur), kalor yang diserap:

$$Q = m_{es} \cdot L_{es}$$

Dari air dengan suhu  $0^{\circ}\text{C}$  sampai air  $100^{\circ}\text{C}$ , kalor yang diserap:

$$Q = m_{air} \cdot C_{air} \cdot \Delta t$$

Dari air dengan suhu  $100^{\circ}\text{C}$  sampai uap  $100^{\circ}\text{C}$  (air mendidih), kalor yang diserap:

$$Q = m_{air} \cdot L_{uap}$$

Dari uap dengan suhu  $100^{\circ}\text{C}$  sampai uap jenuh, kalor yang diserap:

$$Q = m_{uap} \cdot C_{uap} \cdot \Delta t$$

Keterangan:

$Q$  = kalor yang dibutuhkan/dilepaskan

$m$  = massa

$L$  = kalor laten

$C$  = kapasitas kalor

$\Delta t$  = perubahan suhu

### **Contoh Soal:**

Perhatikan grafik pemanasan 1 kg es berikut ini!

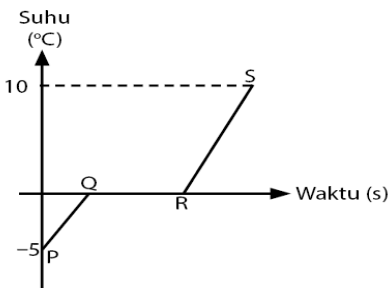

Jika kalor jenis es  $2.100 \text{ J/kg}^{\circ}\text{C}$ , kalor lebur es  $336.000 \text{ J/kg}$ , dan kalor jenis air adalah  $4.200 \text{ J/kg}^{\circ}\text{C}$  maka kalor



yang dibutuhkan dalam proses dari P – Q – R adalah ....

- A. 10.500 J
- B. 21.000 J
- C. 336.000 J
- D. 346.500 J

**Pembahasan:**

Perhatikan gambar berikut untuk memudahkan menentukan rumus yang digunakan dalam menghitung setiap step proses kalor yang dilepaskan/dibutuhkan.

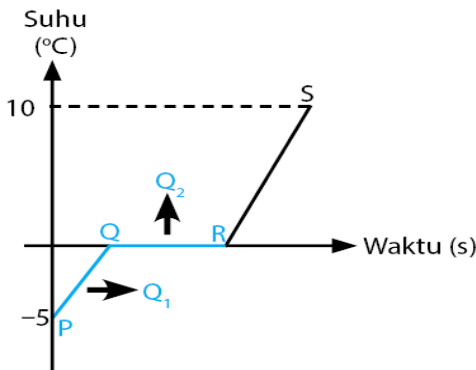

Kalor yang dibutuhkan untuk proses dari titik P ke Q adalah  $Q_1$ :

$$Q_1 = m_{es} \times C_{es} \times \Delta T$$

$$Q_1 = 1 \times 2.100 \times (0 - (-5))$$

$$Q_1 = 1 \times 2.100 \times 5 = 10.500 \text{ J}$$

Kalor yang dibutuhkan untuk proses dari titik Q ke R adalah  $Q_2$ :

$$Q_2 = m_{es} \times L$$

$$Q_2 = 1 \times 336.000 = 336.000 \text{ J}$$

Kalor yang dibutuhkan untuk proses dari titik P – Q – R adalah  $Q_1 + Q_2$ :

$$Q_{P-Q-R} = Q_1 + Q_2$$

$$Q_{P-Q-R} = 10.500 \text{ J} + 336.000 \text{ J} = 346.500 \text{ J}$$

Jadi, kalor yang dibutuhkan dalam proses dari P – Q – R adalah 346.500 J

## Daftar Pustaka

James E. Brady. 1994. Kimia Universitas Asas dan Struktur, Jilid 1. Jakarta: Binapura Aksara.

Raimond Chang (2010). *Chemistry Tenth-Edition*. Williams College: McGrawHill. USA.

Syukri, S. 1999. Kimia Dasar 1. Bandung: ITB

[https://chem.libretexts.org/Bookshelves/Introductory\\_Chemistry/Chemistry\\_for\\_Changing\\_Times\\_\(Hill\\_and\\_McCreary\)/01%3A\\_Chemistry/1.04%3A\\_Chemistry\\_-\\_A\\_Study\\_of\\_Matter\\_and\\_Its\\_Changes](https://chem.libretexts.org/Bookshelves/Introductory_Chemistry/Chemistry_for_Changing_Times_(Hill_and_McCreary)/01%3A_Chemistry/1.04%3A_Chemistry_-_A_Study_of_Matter_and_Its_Changes)

ONLINE Chemistry. Chapter 1 Matter and Change. HMHScience.com.

<https://www.redlandsusd.net/site/handlers/filedownload.ashx?moduleinstanceid=16805&dataid=36189&FileName=Chapter%201-Matter%20and%20Change.pdf>

## Profil Penulis



### **Anik Pujiati, S.T., M.Pd**

Penulis merupakan perantau dari Jawa ke Pulau Sumatra saat menempuh kuliah S1 di pada jurusan Teknik Kimia di Universitas Negeri Riau Pekanbaru. Setelah lulus S1 perantauan di lanjutkan ke ibukota, beberapa kali bekerja di bidang teknik kimia namun membuat penulis kurang nyaman hingga akhirnya penulis memutuskan untuk menjadi pendidik hingga akhirnya melanjutkan S2 dibidang pendidikan karena ketertarikannya pada bidang pendidikan, yaitu di Pendidikan MIPA Universitas Indraprasta PGRI tempat penulis berkarya.

Penulis memiliki kepakaran di statistika dan kimia lingkungan. Penulis pun aktif sebagai peneliti dibidang kepakarannya tersebut. Beberapa penelitian yang telah dilakukan didanai oleh internal perguruan tinggi Selain peneliti, penulis juga aktif menulis buku dengan harapan dapat memberikan kontribusi positif bagi bangsa dan negara yang sangat tercinta ini.

Email Penulis: [anikunindra@gmail.com](mailto:anikunindra@gmail.com)

# KESETIMBANGAN IONIK DALAM LARUTAN

**Silvia Septhiani**

Universitas Indraprasta PGRI

## **Larutan**

Sebagian besar reaksi kimia dilakukan dalam bentuk larutan. Apakah larutan itu? Ketika kita mencampurkan dua jenis atau lebih suatu zat dan membentuk 1 fase atau sebuah campuran yang homogen maka itulah yang disebut dengan larutan ((Raymond, 2006). Di dalam larutan kita mengenal istilah pelarut (solvent) dan zat terlarut (solute). Solvent adalah komponen yang secara fisika tidak berubah saat larutan terbentuk. Komponen yang larut dalam pelarut adalah zat terlarut (solute). Contoh larutan garam NaCl dalam air. Air bertindak sebagai pelarut (solvent) dan NaCl adalah zat terlarut (solute).

Kelarutan adalah jumlah maksimum zat terlarut yang dapat larut dalam sejumlah pelarut tertentu pada suhu tertentu. Zat-zat yang melarut jika ditambahkan air maka disebut bahwa zat tersebut dapat larut, namun tidak semua zat dapat larut ada beberapa zat yang hanya mampu larut sedikit atau bahkan masuk dalam kategori tidak dapat larut. Hal ini disebabkan karena senyawa ionik memiliki daya larut yang tidak sama.

Jumlah zat terlarut dalam larutan akan mempengaruhi kepekatan suatu larutan. Larutan akan menjadi pekat ketika mengandung zat terlarut relatif lebih banyak daripada pelarut, sedangkan larutan akan dikatakan encer ketika jumlah terlarut relatif lebih sedikit dibandingkan pelarutnya.

Zat-zat yang dilarutkan dapat memiliki sifat yang sama atau berbeda dengan sifat zat sebelum dilakukan pencampuran. Misal padatan NaCl saat dilarutkan dalam air tetap memiliki sifat yang sama dengan sebelumnya yakni bersifat larutan ionik. Namun pada kasus lain larutan HCl yang bersifat kovalen saat dilarutkan dalam air maka akan memiliki sifat yang berbeda dengan sifat sebelumnya. Sifat kovalen larutan HCl berubah menjadi sifat ionik ((Yayan, 2011)

### **Proses Pelarutan**

Pada umumnya zat-zat yang memiliki struktur dan sifat yang sama akan saling melarutkan satu sama lain hal ini disebabkan karena molekul zat cair yang dicampurkan memiliki molekul pentana yang sama atau hampir sama dalam hal jenis atau kekuatan ikatannya. Prinsip kelarutan ini dikenal dengan istilah "*like dissolved like*" ((Yayan, 2011)

Pencampuran antara pentana  $C_5H_{12}$  dan heksana  $C_6H_{14}$  kedua larutan ini akan saling melarutkan karena kedua larutan memiliki sifat yang sama yakni non polar. Melalui gaya dispersi yang sama kuat molekul-molekul non polar akan berinteraksi satu sama lain. Molekul-molekulnya baik pentana akan menyebar dalam molekul heksana begitupun sebaliknya molekul dari heksana akan menyebar dalam molekul pentane.

Pada umumnya pelarut nonpolar akan melarutkan zat yang bersifat nonpolar. Begitu juga pada larutan polar akan melarutkan zat yang bersifat polar juga.

Zat-zat non polar pada umumnya memiliki kelarutan yang sangat kecil dalam pelarut polar. Pentana pada fraksi minyak bumi (nonpolar) hanya dapat larut sekitar 0.00003 dalam pelarut air (polar). Agar dapat larut maka pentana harus dapat memecah ikatan hidrogen pada molekul air. Tidak adanya gaya antaraksi antara molekul pentana dengan molekul air yang dapat disumbangkan sebagai energi untuk memecahkan ikatan hidrogen pada molekul air menyebabkan kelarutan pentana dalam air sangat kecil.

Zat zat organik yang dapat larut dalam air pada umumnya memiliki oksigen dan memiliki masa molekul rendah misalnya methanol dan etanol. Dimana kedua senyawa tersebut memiliki gugus hidroksil (-OH) yang mirip dengan molekul air (H-OH). Berikut tabel beberapa jenis kelarutan alkohol dalam air:

**Tabel 7.1 Kelarutan Alkohol dalam Air Pada 20°C**

Alkohol	Kelarutan dalam air (mol/100gr)
Metanol	$\infty$
Etanol	$\infty$
Propanol	$\infty$
Butanol	0.11
Pentanol	0.030
Heksanol	0.0058
Heptanol	0.0008

*Sumber: Yayan Sunarya*

Dari tabel tersebut terlihat terjadi kecenderungan berkurangnya kelarutan senyawa alkohol dengan bertambah panjangnya rantai karbon, hal ini disebabkan semakin panjang rantai karbon maka semakin banyak

ikatan hidrogen yang harus dipecahkan ketika molekul tersebut dilarutkan dalam air.

## Hidrasi

Senyawa ion berdisosiasi dalam air, ion-ion menjadi tidak bebas dikarenakan dihalangi/halangi oleh molekul air keadaan ini disebut dengan hidrasi. Air adalah pelarut bermuatan netral yang sangat efektif dalam melarutkan senyawa-senyawa ionik. Air memiliki kemampuan melarutkan sangat baik, hal ini dikarenakan air memiliki kutub positif (atom H) dan ujung negatif (O). Pada saat senyawa ionik seperti NaCl dilarutkan dalam air maka ketika senyawa tersebut terdisosiasi menjadi ion-ion positif (kation)  $\text{Na}^+$  dan ion negatif (anion)  $\text{Cl}^-$ . Ion  $\text{Na}^+$  akan dikelilingi molekul air yang ujungnya negatif ke arah kation, sedangkan ion  $\text{Cl}^-$  akan dikelilingi molekul air yang ujung positifnya diarahkan ke anion. Kondisi inilah yang disebut dengan hidrasi dimana sebuah ion akan dikelilingi oleh molekul-molekul air yang tersusun dalam keadaan tertentu. Proses hidrasi membantu ion-ion stabil dalam larutan dan mencegah bergabung kembalinya kation dan anion. ((Raymond, 2006)

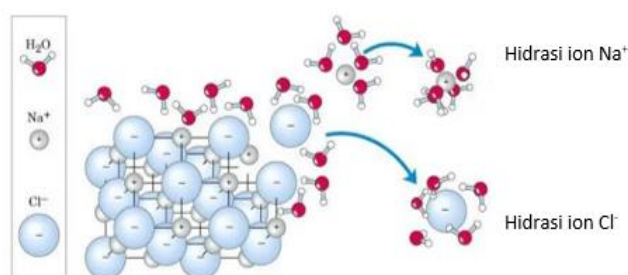

Gambar 7.1 Proses Hidrasi Ion  $\text{Na}^+$  dan ion  $\text{Cl}^-$

Sumber gambar: <https://kimsman1sbw.wordpress.com/tag/pelarut-universal/9> (Aminu Irfanda S)

Pembentukan ion-ion dalam larutan tidak terbatas pada senyawa ion saja. Beberapa senyawa kovalen ketika bereaksi dengan air akan membentuk senyawa ion.

Misalnya pada senyawa HCl. Gas HCl saat dilarutkan dalam air akan membentuk reaksi sebagai berikut

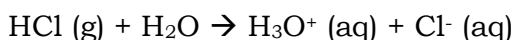

Reaksi ini disebut juga reaksi ionisasi atau disosiasi dimana reaksi ini menghasilkan ion - ion yang sebelumnya tidak ada. Dimana dalam reaksi ini terjadi perpindahan ion hidrogen ( $\text{H}^+$ ) dari molekul HCl ke molekul air membentuk ion hidronium ( $\text{H}_3\text{O}^+$ ) dan ion klorida ( $\text{Cl}^-$ ). Hidrogen klorida murni adalah molekul yang memiliki kelistrikan netral namun ketika dilarutkan dalam air terjadi reaksi kimia dan menghasilkan ion yang membuat larutannya menjadi elektrolit (Brady, 2008)

### **Larutan Elektrolit dan Non Elektrolit**

Di dalam pelarut air, zat padat berada dalam keadaan ion-ion atau molekul-molekulnya. Air merupakan pelarut yang baik untuk senyawa ion dan larutan air yang mengandung zat-zat memiliki sifat-sifat khas diantaranya dapat menghantarkan arus listrik. Bagaimana keadaan ini bisa terjadi? Hal ini terjadi karena zat yang terlarut dalam air mengalami disosiasi yakni proses melepaskan diri menghasilkan ion-ion. Ion-ion bebas ini lah yang menyebabkan larutan bersifat konduktor listrik.

Elektrolit ini pertama kali dicetuskan oleh Svante Arrhenius (1884). Menurut Arrhenius suatu senyawa ketika dilarutkan dalam air akan terdisosiasi menjadi ion positif dan negatif . Derajat disosiasi tergantung dari sifat substansi yang berkonsentrasi dalam larutan. Berikut ini adalah contoh beberapa senyawa elektrolit berdasarkan kekuatannya dalam menghantarkan listrik dan zat non elektrolit.



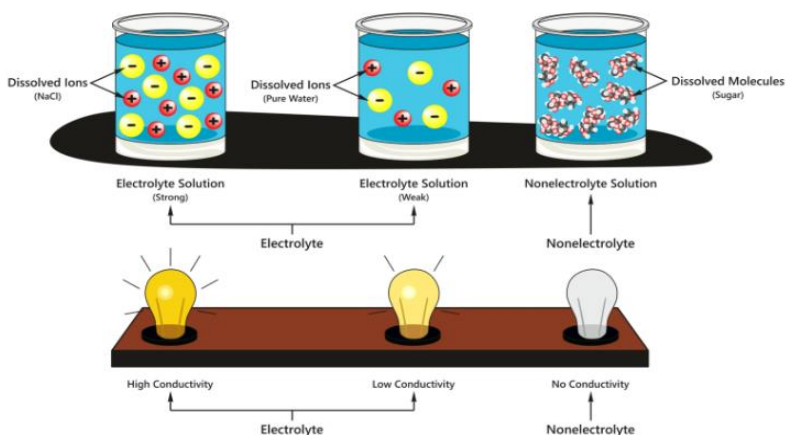

Gambar 7.2 Larutan Elektrolit (a) elektrolit kuat (b) elektrolit lemah (c) nonelektrolit

Sumber: <https://ayoguruberbagi.kemdikbud.go.id>  
(Arien Prasetijowati)

Pada gambar (a) menunjukkan bahwa larutan elektrolit kuat dimana larutan ini mampu menghantarkan listrik dengan sangat baik hal ini ditunjukkan dari nyala lampu yang terang. Dalam suatu percobaan elektroda dicelupkan dalam air murni, bola lampu tidak akan menyala karena air merupakan konduktor yang buruk. Ketika suatu senyawa ion dilarutkan seperti NaCl di dalam air, maka ketika di celupkan elektroda terlihat bola lampu menyala terang. Semua garam merupakan senyawa ionic, ketika dilarutkan dalam air maka ion-ion garam akan melepaskan diri dari kisi-kisi Kristal dan selanjutnya akan terhidrasi di dalam pelarut air.

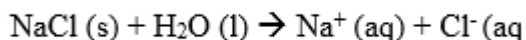

NaCl didalam larutan akan terdisosiasi sempurna, artinya ketika 1 mol NaCl dilarutkan maka akan menghasilkan 1 mol ion  $\text{Na}^+$  dan 1 mol ion  $\text{Cl}^-$ . Ketika zat-zat dalam larutan mengalami disosiasi sempurna maka zat tersebut akan bersifat elektrolit kuat.

Larutan berikutnya pada gambar (b) adalah larutan elektrolit lemah. Larutan ini hanya mampu menghantarkan listrik juga namun daya hantarnya lebih lemah sehingga nyala lampu yang dihasilkan redup. Contoh pada gambar adalah air murni. Dimana di dalam air terjadi kesetimbangan reaksi sebagai berikut:



Contoh lainnya adalah senyawa asam asetat  $\text{CH}_3\text{COOH}$ . Di dalam larutan  $\text{CH}_3\text{COOH}$  hanya sebagian kecil dari molekul asam asetat yang dihasilkan berbentuk ion dari reaksi berikut ini:

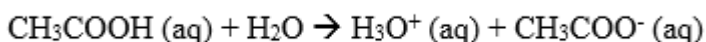

Ketika elektroda dicelupkan dalam larutan maka akan dihasilkan nyala lampu namun redup. Dalam 1,0 M asam asetat hanya sekitar 0,42% yang bereaksi membentuk ion ion, dan sisanya sekitar 0.58 % artinya tetap dalam molekul tidak bermuatan ((Brady, 2008)

Molekul-molekul dari  $\text{CH}_3\text{COOH}$  akan tetap bertumbukan dengan molekul air. Setiap tumbukan memungkinkan sebuah proton dari molekul  $\text{CH}_3\text{COOH}$  berpindah ke molekul air dan menghasilkan ion  $\text{H}_3\text{O}^+$  dan  $\text{CH}_3\text{COO}^-$  untuk membentuk molekul-molekul  $\text{CH}_3\text{COOH}$  dan  $\text{H}_2\text{O}$ . Berikut adalah reaksi yang berjalan bersamaan dalam larutan:

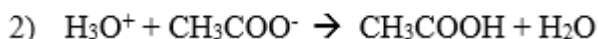
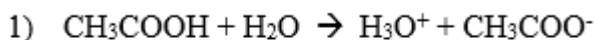

Konsentrasi masing-masing zat dalam larutan tidak akan berubah jika kecepatan dalam membentuk ion-ion pada reaksi pertama (1) sama dengan kecepatan reaksi dalam

menghilangkan ion-ion tersebut seperti pada persamaan reaksi kedua (2). Dalam larutan selalu terjadi perubahan, dimana ion-ion bereaksi menjadi molekul dan molekul bereaksi membentuk ion-ion, keadaan ini disebut dengan kesetimbangan dinamik. Untuk menunjukkan adanya reaksi kesetimbangan dapat digunakan tanda  $\rightleftharpoons$



Panah dua arah menunjukkan bahwa dalam reaksi tersebut reversible, menyatakan adanya kesetimbangan antara laju reaksi dari kiri kekanan dengan laju reaksi dari kanan ke kiri. Reaksi ini menunjukkan bahwa asam asetat memiliki derajat ionisasi yang rendah karenanya asam asetat masuk dalam elektrolit lemah.

Larutan non elektrolit adalah larutan yang tidak dapat sama sekali menghantarkan listrik. Pada gambar (c) terlihat tidak ada nyala lampu sama sekali ketika elektroda dimasukan dalam larutan hal ini menunjukkan bahwa larutan tersebut bersifat nonelektrolit. Beberapa zat ketika dilarutkan dalam air sama sekali tidak memiliki kemampuan terionisasi misalnya alkohol dan gula. Senyawa-senyawa ini ketika dilarutkan dalam air molekul-molekulnya hanya akan bercampur dengan molekul air air membentuk larutan homogen. Zat-zat terlarutnya tidak bereaksi dengan air sehingga larutannya tidak mengandung ion-ion. Ketika ion-ion tidak dihasilkan dalam larutan maka larutan tersebut tidak dapat menghantarkan listrik, larutan ini disebut dengan larutan non elektrolit.

Tabel 7.2. Penggolongan Zat Elektrolit dan Nonelektrolit

Elektrolit Kuat	Elektrolit Lemah	Nonelektrolit
HCl	CH <sub>3</sub> COOH	(NH <sub>2</sub> ) <sub>2</sub> CO
HNO <sub>3</sub>	H <sub>2</sub> SO <sub>3</sub>	CH <sub>3</sub> OH
HClO <sub>4</sub>	HF	C <sub>2</sub> H <sub>5</sub> OH
KOH	NH <sub>3</sub>	C <sub>6</sub> H <sub>12</sub> O <sub>6</sub>
NaCl	H <sub>2</sub> O	C <sub>3</sub> H <sub>8</sub> O <sub>3</sub>

### Reaksi Antara Ion-Ion

Reaksi ion-ion adalah reaksi yang terjaatara ion-ion yang ada dalam larutan. Ketika larutan-larutan senyawa dicampurkan maka akan terjadi reaksi ion-ion. Misalnya larutan kalium klorida (KCl) dicampur dengan larutan perak nitrat (AgNO<sub>3</sub>), hasil pencampuran akan menghasilkan senyawa perak klorida yang ditandai dengan terbentuknya endapan putih dari perak klorida (AgCl).

Pencampuran 1 mol zat KCl dan 1 mol zat AgNO<sub>3</sub> maka akan terbentuk larutan AgCl sebanyak 1 mol, dan 1 mol larutan KNO<sub>3</sub> terlarut. Untuk memisahkan endapan AgCl dalam larutan dapat dilakukan dengan metode penyaringan/ filtrasi. Larutan jernih KNO<sub>3</sub> yang merupakan filtrate proses penyaringan jika diuapkan akan menghasilkan kristal KNO<sub>3</sub>. Berikut persamaan kimia dari pencampuran tersebut:

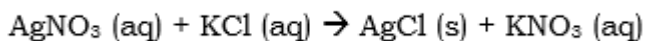

Reaksi di atas disebut dengan reaksi metatesis atau pergantian rangkap, dimana dalam reaksi metatesis terjadi pertukaran tempat dari anion dan kation. Dalam reaksi diatas kita ketahui bahwa terjadi pertukran Cl<sup>-</sup> dengan NO<sub>3</sub><sup>-</sup>, dimana Cl<sup>-</sup> menggantikan NO<sub>3</sub><sup>-</sup> dan NO<sub>3</sub><sup>-</sup> menggantikan Cl<sup>-</sup>. Persamaan diatas kita sebut dengan persamaan molekuler karena zat yang ditulis seolah-olah

dalam bentuk molekul bukan berbentuk ion-ion. Untuk menunjukkan terjadinya disosiasi dalam reaksi maka persamaannya dapat ditulis sebagai berikut:

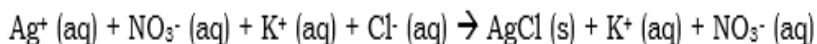

Persamaan ini disebut dengan persamaan ion dimana zat-zat yang larut ditulis dalam bentuk disosiasi dan zat yang tidak terlarut ditulis dalam bentuk molekul. Persamaan ini menunjukkan spesi-spesi yang terlarut dalam bentuk ion-ion bebasnya. Ion  $\text{K}^+$  dan  $\text{NO}_3^-$  disebut dengan ion pendamping (spectator ions). Ion-ion pendamping muncul dikedua ruas persamaan dan tidak mengalami perubahan selama reaksi kimia, ion tersebut dapat diabaikan. Persamaan ionik total yang menunjukkan spesi-spesi yang benar berperan dalam reaksi tersebut adalah:

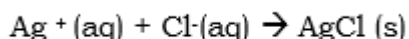

Zat padat  $\text{AgCl}$  yang terbentuk karena reaksi kimia di dalam larutan disebut dengan endapan. Pembentukan endapan ini yang mendukung terjadinya reaksi. Namun hal yang berbeda ketika larutan  $\text{KCl}$  dicampurkan dengan larutan  $\text{NaNO}_3$  dengan reaksi sebagai berikut:

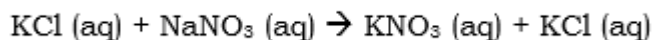

Dikarenakan semua larutan ini adalah garam maka elektrolit kuat sehingga persamaan ionnya adalah:

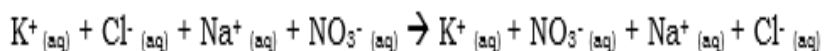

Dari reaksi diatas dapat diketahui bahwa ada kesamaan reaksi di kiri dan di kanan, yang berbeda hanyalah urutan ionnya. Pada saat ion-ion pendamping (spectator ion) dalam reaksi tersebut maka tidak ada lagi yang tertinggal, ini berarti tidak ada hasil akhir dari perubahan kimia

dalam campuran ini. Artinya dalam pencampuran ini hanya akan didapat campuran ion-ion.

### **Reaksi Yang Menghasilkan Gas.**

Molekul zat yang terbentuk dalam suatu reaksi metatesis dapat berupa zat yang tidak terlarut dalam air, gas atau zat yang dapat mengurai dan menguap sebagai gas. Misalnya ketika larutan  $\text{H}_2\text{SO}_4$  ditambahkan dengan larutan  $\text{Na}_2\text{S}$  akan menghasilkan zat  $\text{H}_2\text{S}$  yang merupakan gas dengan kelarutan dalam air yang kecil hal ini yang menyebabkan terjadi pengupaan gas campuran reaksi. Persamaan reaksinya sebagai berikut:

Reaksi molekuler:

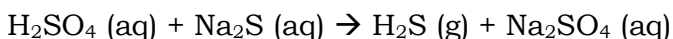

Persamaan ion

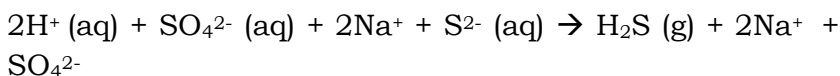

Maka hasil akhir persamaan ionnya

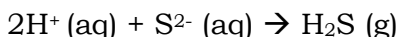

### **Reaksi Pengendapan**

Dalam suatu reaksi kimia terkadang kita melihat adanya suatu reaksi yang menghasilkan endapan, reaksi ini disebut dengan reaksi pengendapan. Endapan adalah padatan yang tidak larut dan terpisah dari larutan. Berikut contoh dari reaksi pengendapan:

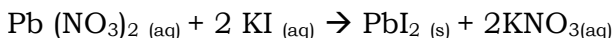

Dari reaksi diatas terlihat pencampuran antara timbal nitrat ( $\text{Pb} (\text{NO}_3)_2$ ) ditambahkan ke dalam larutan kalium iodide (KI) menghasilkan endapan berwarna kuning dari

senyawa timbal iodide ( $\text{PbI}_2$ ). Ketika senyawa ionik dilarutkan dalam air maka senyawa tersebut akan terurai menjadi ion-ionnya (kation dan anion). Sehingga untuk menunjukkan bahwa terjadi proses disosiasi senyawa ionik maka persamaannya menjadi:

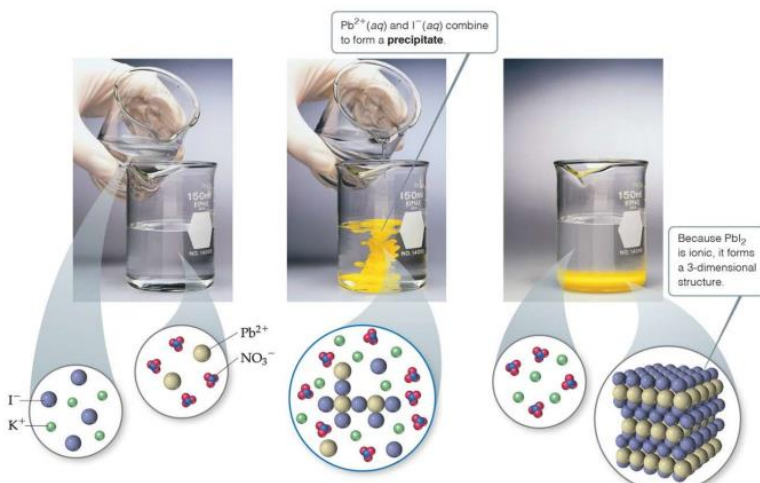
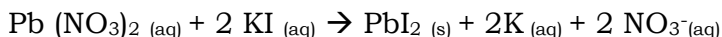

**Gambar 3 Reaksi Pengendapan  $\text{PbI}_2$**

Sumber : <https://www.unf.edu/> Dr. Michael Lufaso

Bagaimana menentukan suatu reaksi pengendapan? Untuk menentukan reaksi senyawa membentuk endapan atau tidak, terlebih dahulu kita pahami aturan –aturan umum untuk senyawa ionik berikut:

Tabel 7.3. Aturan Umum Kelarutan Senyawa Ionik  
Dalam Air

1. Semua senyawa logam alkali (golongan 1A) dapat larut
2. Semua ion amonium ( $\text{NH}_4^+$ ) larut
3. Semua nitrat ( $\text{NO}_3^-$ ), klorat ( $\text{ClO}_3^-$ ), perklorat ( $\text{ClO}_4^-$ ) dapat larut
4. Sebagian besar dari hidroksida ( $\text{OH}^-$ ) tidak dapat larut, pengecualian pada logam alkali dan barium hidroksida ( $\text{Ba}(\text{OH})_2$ ), kalsium hidroksida ( $\text{Ca}(\text{OH})_2$ ) sedikit larut.
5. Sebagian besar senyawa yang mengandung klorida ( $\text{Cl}^-$ ), bromida ( $\text{Br}^-$ ) atau iodide ( $\text{I}^-$ ) dapat larut, kecuali senyawa-senyawa yang mengandung $\text{Ag}^+$ , $\text{Hg}_2^{2+}$ dan $\text{Pb}^{2+}$
6. Semua karbonat ( $\text{CO}_3^{2-}$ ), khromat ( $\text{CrO}_4^{2-}$ ), dan fosfat ( $\text{PO}_4^{3-}$ ) tidak larut, kecuali untuk logam-logam alkali (golongan 1A) dan ion amonium ( $\text{NH}_4^+$ ).
7. Sebagian besar sulfat ( $\text{SO}_4^{2-}$ ) tidak larut, kalsium sulfat ( $\text{CaSO}_4$ ) dan perak sulfat $\text{Ag}_2\text{SO}_4$ sedikit larut. Barium sulfat ( $\text{BaSO}_4$ ), merkuri (II) sulfat ( $\text{HgSO}_4$ ) dan timbal sulfat ( $\text{PbSO}_4$ ) tidak dapat larut

Sumber: kimia dasar 1 Raymond Chang

Keterangan:

Logam-logam alkali (golongan 1 A): Li, Na, K, Rb, Cs, Fr

Contoh soal:

Tentukan, apakah reaksi senyawa berikut membentuk endapan atau tidak

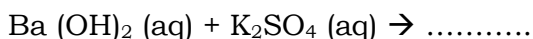



## Langkah Penyelesaian

**Langkah pertama** adalah menuliskan kembali persamaan di atas dalam bentuk ion yang menunjukkan spesies yang benar-benar ada dalam larutan.

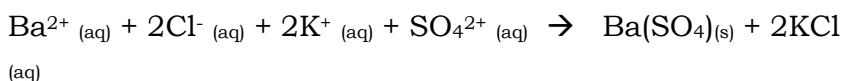
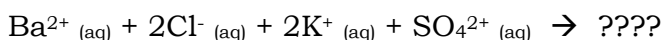

Dari reaksi di atas didapatkan hasil reaksi adalah senyawa barium sulfat dan kalium klorida.

**Langkah kedua** adalah melihat kembali aturan kelarutan senyawa di atas.

Dari hasil yang didapat kita dapat lihat bahwa semua sebagian besar senyawa sulfat dapat larut namun pada barium sulfat tidak dapat larut. Kemudian hasil berikutnya adalah senyawa yang mengandung hidroksida. Pada aturan ke-5 sebagian besar dari klorida ( $\text{Cl}^-$ ), bromida ( $\text{Br}^-$ ) atau iodida ( $\text{I}^-$ ) dapat larut, kecuali senyawa-senyawa yang mengandung  $\text{Ag}^+$ ,  $\text{Hg}_2^{2+}$  dan  $\text{Pb}^{2+}$ . Hasil senyawa ke-2 adalah kalium klorida ( $\text{KCl}$ ) maka dapat disimpulkan bahwa senyawa tersebut larut. Untuk menunjukkan bahwa terjadinya proses disosiasi senyawa ionik maka reaksinya dapat ditulis sebagai berikut:

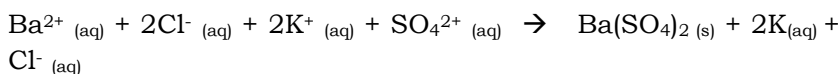

Dengan mengabaikan ion-ion pendamping ( $\text{K}^+$  dan  $\text{Cl}^-$ ) maka akan didapatkan persamaan ionik total:

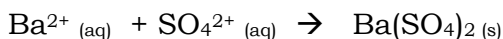

## **Daftar Pustaka**

Brady, J. E. (2008). Kimia Universitas Asas dan Struktur Jilid Satu. *Bina Rupa Aksara. Jakarta.*

Raymond, C. (2006). Kimia dasar edisi ketiga jilid 1. *Jakarta. Penerbit Erlangga.*

Yayan, S. (2011). Kimia Dasar 2. *Bandung: Yrama Widya.*

## Profil Penulis



### **Silvia Septhiani, S.Pd., M.Sc**

lahir di Bengkulu 1987. Penulis tertarik pada pelajaran kimia sejak di sekolah menengah atas. Ketertarikan ini membuat penulis memutuskan melanjutkan pendidikan S1-nya pada tahun 2005 di Program Studi Pendidikan kimia Fakultas Keguruan dan Ilmu Pengetahuan Universitas Sriwijaya yang merupakan Universitas Negeri dikota aslinya Sumatera Selatan Palembang. Untuk meningkatkan pengetahuannya terhadap kimia setelah menyelesaikan studi S1 kemudian pada tahun 2010 penulis menempuh Program Magister Ilmu Kimia pada Fakultas Matematika dan Ilmu Pengetahuan Alam di Universitas Gadjah Mada di Daerah Istimewa Yogyakarta. Penulis saat ini merupakan seorang dosen di sebuah kampus swasta di Jakarta yaitu Universitas Indraprasta PGRI Program Studi Pendidikan Matematika. Dalam mewujudkan karir sebagai dosen profesional, penulis aktif sebagai peneliti dibidang kepakarannya tersebut. Beberapa penelitian yang telah dilakukan didanai oleh internal perguruan tinggi dan juga Kemenristek DIKTI.

Penulis dapat dihubungi melalui email:

[silvia.septhiani@gmail.com](mailto:silvia.septhiani@gmail.com)

# TERMODINAMIKA KIMIA DAN TERMOKIMIA

**Evi Sapinatul Bahriah**  
UIN Syarif Hidayatullah Jakarta

## **Pengantar Termodinamika Kimia**

Istilah Termodinamika berasal dari Bahasa Yunani, yaitu *thermos* yang berarti panas, dan *dynamic* yang berarti perubahan. Sedangkan Kimia Kimia adalah ilmu tentang materi, sifat-sifatnya, strukturnya, perubahan/reaksinya dan energi yang menyertai perubahan tersebut. Jadi, termodinamika adalah ilmu yang mengkaji hukum-hukum yang mengatur perubahan energi dari suatu bentuk ke bentuk lain, dan kemampuan energi melakukan usaha yang menyertai reaksi kimia.

Sejarah berkembangnya kajian ilmu termodinamika berawal sejak manusia mulai “memikirkan” tentang panas. Orang yang pertama kali melakukannya adalah Aristoteles (350 SM) yang kemudian berkembang sampai ke perumusan hukum-hukum termodinamika. Prinsip konsep termodinamika sebagai bagian dari Ilmu Kimia Fisik telah banyak diterapkan dalam kehidupan sehari-hari, baik dalam sistem biologi makhluk hidup maupun dalam bidang industri.

Info terkait sejarah ilmu termodinamika dapat diakses



## Pengertian Dasar Dalam Konsep Termodinamika Kimia

Agar dapat memahami konsep termodinamika dengan baik dan benar, maka ada beberapa pengertian dasar yang harus dipahami terlebih dahulu. Berikut penjelasannya.

### 1. Sistem dan Lingkungan

Sesuatu atau sejumlah zat atau campuran zat-zat yang dibatasi oleh sifat-sifat fisik atau konseptual yang sifat-sifatnya bisa dipelajari atau menjadi pusat perhatian disebut dengan sistem. Sedangkan segala sesuatu di luar system disebut dengan lingkungan. Antara sistem dengan lingkungan dapat terjadi interaksi, yaitu berupa pertukaran energi dan atau materi. Sehingga sistem dibagi menjadi 3, yaitu sistem terbuka, sistem tertutup, dan sistem terisolasi (Atkins, 1994).

Pada sistem terbuka merupakan sistem dimana dapat terjadi pertukaran energi dan materi dari sistem ke lingkungan. Contohnya sejumlah air dalam wadah terbuka. Pada sistem tertutup hanya akan pertukaran energi tanpa disertai perpindahan materi. Sedangkan pada sistem terisolasi tidak akan terjadi pertukaran baik energi maupun materi.

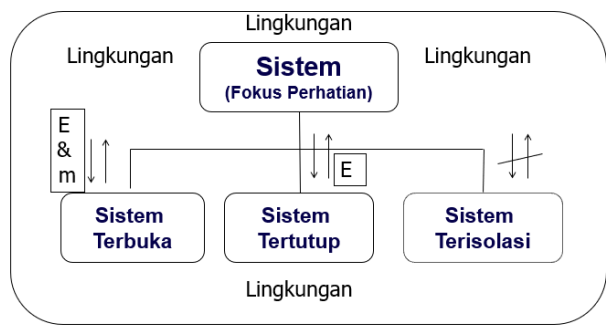

Gambar 8.1. Diagram Pertukaran Energi dan Materi Antara Sistem Terbuka, Sistem Tertutup, dan Sistem Terisolasi (Evi, 2020)

## 2. Keadaan Sistem dan Persamaan Keadaan

Sifat-sifat yang mempunyai nilai tertentu apabila sistem ada dalam kesetimbangan pada kondisi tertentu disebut dengan keadaan sistem. Keadaan sistem dipengaruhi oleh variable intensif (variable yang tidak bergantung pada besar dan ukuran sistem) seperti: Suhu (T), Tekanan (P), Massa jenis ( $\rho$ ), Volume spesifik (V), dan Volume Molar ( $\bar{V}$ ) serta variable ekstensif (variable yang bergantung pada besar dan ukuran sistem) seperti: Volume total (V), Massa (m), dan Jumlah mol (n).

Persamaan keadaan merupakan persamaan yang menyatakan hubungan antara state variable yang menggambarkan keadaan dari suatu system pada kondisi fisik tertentu. Contohnya: Persamaan keadaan gas ideal, Persamaan keadaan gas nyata, dan Persamaan van der Waals.

## 3. Fungsi Keadaan

Fungsi keadaan merupakan sifat semua sistem yang hanya tergantung pada keadaan awal dan

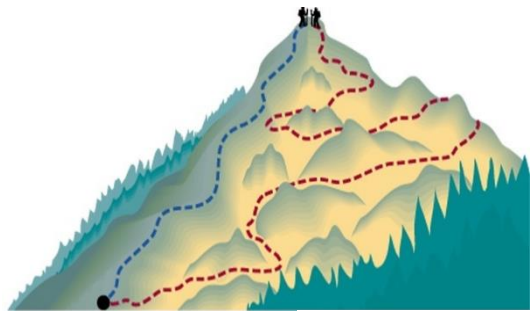

Sumber: Chang, 2004

keadaan akhir. Dengan kata lain, Ketika keadaan suatu system berubah, besar perubahan dalam setiap fungsi keadaan hanya bergantung pada keadaan awal dan keadaan akhir dan tidak bergantung pada bagaimana perubahan itu dilakukan. Analoginya ada 2 orang pendaki gunung yang memiliki energi potential gravitasi antara

pendaki 1 dan pendaki 2 adalah sama walaupun lintasan pendakian yang dipilih kedua pendaki tersebut berbeda.

Di dalam termodinamika dikenal beberapa fungsi keadaan, seperti: Energi dalam ( $u$ ;  $U$ ); Entalpi ( $h$ ;  $H$ ); Entropi ( $s$ ;  $S$ ); Energi Bebas Gibbs ( $g$ ;  $G$ ); dan Energi Bebas Helmholtz ( $a$ ;  $A$ ).

Salah satu sifat penting dari fungsi keadaan adalah diferensial total (eksak). Sifat-sifat diferensial total:

(1) Jika  $\int_1^2 dz = z_2 - z_1$  , maka  $dz$  adalah diferensial total

(2) Jika  $\oint dz = 0$  , maka  $dz$  adalah diferensial total

(3) Berlaku formula Euler: jika  $dz = M(x,y)dx + N(x,y)dy$  maka:

$$\left(\frac{\partial M}{\partial y}\right)_x = \left(\frac{\partial N}{\partial x}\right)_y$$

#### 4. Perubahan Keadaan

Cara suatu sistem mengalami perubahan dari satu keadaan ke keadaan yang lain disebut dengan perubahan keadaan atau disebut juga proses. Proses yang terjadi pada suatu sistem dapat dikelompokkan menjadi 2, yaitu: 1) **Proses reversible**, yaitu proses yang berlangsung tak terhingga lambatnya, Sehingga setiap saat sistem selalu berada dalam keadaan kesetimbangan (quasy-static = seolah-olah static). Proses reversible dapat terjadi pada suhu tetap (isothermal), tekanan tetap (isobar), volume tetap (isokhor), entropi tetap (isentrop), dan secara adiabatic (tidak ada pertukaran kalor antara sistem dengan lingkungannya); dan 2) **Proses irreversible**, yaitu semua proses yang tidak memenuhi proses reversible.

## 5. Kalor

Kalor ( $q$ ;  $Q$ ) merupakan salah satu bentuk energi yang dapat dipertukarkan oleh sistem dan lingkungan karena adanya perbedaan suhu.

$Q = + \rightarrow$  Apabila sistem menerima kalor dari lingkungan

$Q = - \rightarrow$  Apabila sistem melepaskan kalor ke lingkungan

Perubahan kalor sistem yang terjadi ( $dQ$ ) menunjukkan bahwa perubahan kalor bergantung pada jalannya sistem sehingga kalor bukan fungsi keadaan. Jika sistem tidak mengalami pertukaran kalor  $dQ=0$  disebut sistem adiabatic.

Kalor yang diserap sistem untuk menaikkan suhunya sebesar satu derajat disebut kapasitas kalor ( $C$ )

$$C = \frac{Q}{\Delta T}$$

Kapasitas kalor untuk setiap satu mol zat disebut dengan kapasitas kalor molar ( $\bar{C}$ ). Kapasitas kalor untuk setiap gram atau setiap kilogram disebut dengan kalor spesifik ( $c$ ; JK-g). Hubungan antara ketiganya dinyatakan dengan:

$$C = n\bar{C} = mc$$

Dengan  $n$ = jumlah mol zat,  $m$ = jumlah massa zat

## 6. Kerja

Setiap bentuk energi yang bukan kalor yang dipertukarkan antara sistem dan lingkungan disebut dengan kerja ( $w$ ;  $W$ )

$W = + \rightarrow$  sistem menerima kerja

$W = - \rightarrow$  sistem melakukan kerja

Kerja volume menunjukkan kerja yang menyertai perubahan keadaan (volume) sistem akibat ekspansi atau kompresi suatu zat (pada umumnya terjadi pada



gas). Kerja ada 2 macam, yaitu: (1) kerja ekspansi; (2) kerja kompresi.

Kerja ekspansi merupakan kerja yang terjadi apabila volume sistem membesar melawan tekanan lingkungan. Kerja yang dilakukan sistem sebesar  $W = mgh$ , dengan  $m$  = massa benda,  $g$  = gravitasi, dan  $h$  = jarak perpindahan benda. Dengan menggunakan persamaan  $mg = P_l A$ , dapat dinyatakan hubungan antara kerja yang dilakukan dengan sistem dengan perubahan volumenya, secara matematis dinyatakan dengan persamaan:

$$W = -P_l \Delta V = -P_l (V_2 - V_1)$$

Dimana:  $W$  = kerja total yang menyertai perubahan keadaan system,  $P_l$  = tekanan luar (lingkungan),  $V_2$  = volume sistem pada keadaan akhir,  $V_1$  = volume sistem pada keadaan awal.

Penentuan keadaan sistem dapat juga dilakukan lebih dari 2 keadaan. Apabila keadaan sistem ditentukan pada tiga keadaan maka kerjanya dinamakan kerja ekspansi 2 langkah. Kerja total yang dilakukan sistem diperoleh dengan menjumlahkan kerja pada langkah pertama dan langkah kedua. Secara matematis dirumuskan:

$$W = W_{(langkah\ pertama)} + W_{(langkah\ kedua)}$$

Semakin banyak langkah yang dilakukan maka semakin besar kerja yang dilakukan. Sistem yang melakukan langkah sangat banyak memiliki perubahan volume sangat kecil untuk setiap langkahnya. Untuk menyatakan perubahan volume yang sangat kecil dinyatakan dengan  $dV$  sedangkan kerja yang dihasilkan untuk setiap perubahan volumenya dinyatakan dengan  $dW$ . Tanda  $d$  digunakan untuk menyatakan bahwa kerja bukan

merupakan fungsi keadaan. Hubungan antara kerja dengan perubahan volumenya dinyatakan secara matematis:

$$dW = -P_l dV$$

$P_l$  merupakan tekanan lingkungan. Apabila  $dV$  sedemikian kecilnya Sehingga tekanan sistem senantiasa berkesetimbangan dengan tekanan lingkungan maka tekanan lingkungan bekerja secara reversible. Pada sistem ini tekanan luar dapat dianggap sama dengan tekanan sistem ( $P_l=P$ ). Sehingga persamaan tersebut menjadi:

$$dW = -PdV$$

Karena  $P$  merupakan tekanan sistem, maka dapat digunakan persamaan keadaan sistem. Apabila sistem tersebut merupakan gas ideal maka  $P$  dapat dinyatakan dengan persamaan gas ideal. Demikian pula, jika sistem tersebut merupakan gas van der Waals, maka  $P$  dapat dinyatakan dengan persamaan keadaan gas van der Waals, dan sebagainya. Jumlah total kerja yang dihasilkan pada ekspansi reversible dapat diperoleh dengan mengintegrasikan persamaan:

$$W = \int_{V_1}^{V_2} -PdV$$

Prinsip kerja kompresi merupakan kebalikan dari kerja ekspansi. Persamaan yang digunakan untuk menentukan kerja kompresi sama dengan persamaan yang digunakan pada kerja ekspansi. Namun, karena didalam kompresi volume akhir lebih kecil daripada volume awal, dalam setiap tahap  $\Delta V$  bertanda negatif, Sehingga kerja total sistem adalah positif. Artinya bahwa pada proses kompresi, sistem menerima kerja dari lingkungannya Sehingga energinya bertambah. Jika pada proses ekspansi reversible diperoleh kerja

maksimum, maka pada proses kompresi reversible, kerja yang diterima sistem merupakan kerja minimum

## Hukum-hukum Termodinamika



Info terkait dapat diakses  
pada Termodinamika

Hukum termodinamika sebenarnya sangat umum dan tidak bergantung pada detail interaksi atau sistem yang dipelajari. Artinya hukum termodinamika dapat diterapkan pada sistem di mana tidak ada yang diketahui kecuali keseimbangan transfer energi dan materi antara sistem dan lingkungan. Contohnya

adalah prediksi Einstein tentang emisi spontan di abad ke-20 dan penelitian terkini tentang termodinamika pada benda hitam. Terdapat empat hukum termodinamika, diantaranya yaitu:

### 1. Hukum Nol/awal (*Zeroth Law*) Termodinamika

Hukum ini menyatakan bahwa dua sistem dalam keadaan setimbang dengan sistem ketiga, maka ketiganya dalam saling setimbang satu dengan lainnya. Artinya, bahwa dua benda berada dalam kesetimbangan panas jika tidak ada pertukaran kalor antara dua benda tersebut saat keduanya disentuh. Kondisi ini hanya dapat dicapai jika suhu kedua benda tersebut sama, sebab perpindahan kalor terjadi karena adanya perbedaan suhu.

### 2. Hukum Pertama Termodinamika

Hukum ini terkait dengan hukum konservasi energi. Hukum ini menyatakan perubahan energi dalam dari suatu sistem termodinamika tertutup sama dengan total dari jumlah energi kalor yang diberikan ke dalam sistem dan kerja yang dilakukan terhadap sistem. Artinya, energi tidak dapat diciptakan atau

dimusnahkan tetapi bisa diubah bentuknya. Dengan kata lain, energi dapat hilang dari sistem hanya dengan dua cara melalui kerja atau panas (Cang, 2004).

Hubungan antara perubahan energi dalam dengan bentuk energi yang lain dapat dirumuskan sebagai berikut

$$\Delta U = Q + W$$

Persamaan ini merupakan suatu bentuk umusan matematis dari Hukum Pertama termodinamika, yang juga merupakan bentuk lain dari hukum kekekalan energi. Dalam bentuk perubahannya yang sangat kecil biasanya dirumuskan dengan:

$$dU = dQ + dW$$

Persamaan ini mempunyai arti bahwa energi dalam sistem berubah sebesar  $dU$  jika sistem menyerap atau mengeluarkan sejumlah kecil kalor ( $dQ$ ) dan atau melakukan atau menerima sejumlah kecil kerja ( $dW$ ). Jika kerja yang dilakukan sistem dibatasi hanya pada kerja volume melawan tekanan lingkungan yang tetap, maka:

$$dU = dQ + dW$$

$$dU = dQ - P_1 dV$$

Maka, sifat sistem yang bekerja berdasarkan perubahan volume, diantaranya: 1) jika proses berlangsung isokhor ( $dV=0$ ), maka perubahan energi dalam sistem sama dengan jumlah kalor yang diterima sistem,  $dU= dQ$  atau  $\Delta U = Q_v$ . Dapat pula dikatakan bahwa pada volume tetap, semua kalor yang diterima sistem digunakan untuk meningkatkan energi dalamnya. 2) Jika sistem disekat sempurna (adiabat),  $dQ= 0$ , maka energi dalam sistem akan

berkurang pada saat sistem melakukan kerja terhadap lingkungan, atau sebaliknya.

### 3. Hukum Kedua Termodinamika

Hukum kedua termodinamika terkait dengan entropi. Hukum ini menyatakan bahwa total entropi dari suatu sistem termodinamika terisolasi cenderung untuk meningkat seiring dengan meningkatnya waktu, mendekati nilai maksimumnya. Konsep hukum kedua termodinamika berasal dari pendapat Kelvin-Planck, yang menyatakan bahwa tidak mungkin membuat mesin yang menyerap panas dari reservoir panas dan mengubah semuanya menjadi pekerjaan. Sama dengan pernyataan Clausius, yang menyatakan bahwa tidak mungkin menghasilkan refrigeran penyerap Panas dari tangki penyimpanan suhu rendah dan diumpankan ke tangki penyimpanan suhu tinggi tanpa udara membantu di luar pekerjaan. Tapi menurut Clausius, sistemnya melakukan proses reversibel (dapat berbalik arah) pada temperatur konstan. Penyerapan panas  $Q$  mengubah entropi sebagai berikut:



Percobaan sederhana  
untuk membuktikan Hk.  
Termodinamika

$$\Delta S = Q/T$$

$\Delta S$  (perubahan entropi),  $Q$  (kalor), dan  $T$  (suhu).

Dalam proses alamiah, perubahan entropi memenuhi persyaratan-persyaratan berikut:

- a. Untuk sistem yang terisolasi, perubahan entropi semua proses memenuhi  $\Delta S > 0$ .
- b. Untuk sistem yang tidak terisolasi, perubahan entropi total, yaitu jumlah entropi sistem dan

lingkungan selalu positif,  $\Delta S = \Delta S_{\text{sistem}} + \Delta S_{\text{lingkungan}} > 0$ .

#### 4. Hukum Ketiga Termodinamika

Hukum ketiga termodinamika terkait dengan temperatur nol absolut. Hukum ini menyatakan bahwa pada saat suatu sistem mencapai temperatur nol absolut, semua proses akan berhenti dan entropi sistem akan mendekati nilai minimum. Hukum ini juga menyatakan bahwa entropi benda berstruktur kristal sempurna pada temperatur nol absolut bernilai nol.

### **Termokimia**

Termokimia merupakan Ilmu yang mengkaji perubahan kalor yang menyertai reaksi kimia. Proses fungsional termokimia terkait dengan pengukuran dan interpretasi perubahan panas yang menyertainya reaksi kimia, perubahan wujud dan pembentukan larutan. Termokimia adalah aplikasi dari hukum I termodinamika dan kaitannya dengan reaksi kimia. Pada termokimia ini akan dibahas reaksi eksoterm dan reaksi endoterm, persamaan termokimia, entalpi dan perubahan entalpi, dan perhitungan perubahan entalpi berdasarkan hukum Hess, data perubahan entalpi pembentukan, dan data energi ikatan.

### **Reaksi Eksoterm dan Endoterm**

Reaksi eksoterm adalah reaksi yang melepaskan kalor yang disebabkan adanya perpindahan energi termal ke lingkungan ( $\Delta H = -$ ) (Atkins, 1994).

Reaksi Eksoterm:  $\Delta H = H_p - H_r < 0$

Reaksi endoterm adalah reaksi yang menerima kalor yang disebabkan



Vlab Identifikasi  
Reaksi Eksoterm &  
Endoterm

perpindahan energi termal ke sistem ( $\Delta H = +$ ) (Atkins, 1994).

$$\text{Reaksi Endoterm: } \Delta H = H_p - H_r > 0$$

Dalam kehidupan sehari-hari banyak contoh reaksi endoterm maupun eksoterm yang dapat kita jumpai, misalnya pada proses pembuatan es batu termasuk contoh reaksi endoterm dan proses pembakaran sampah atau kembang api termasuk contoh reaksi eksoterm.

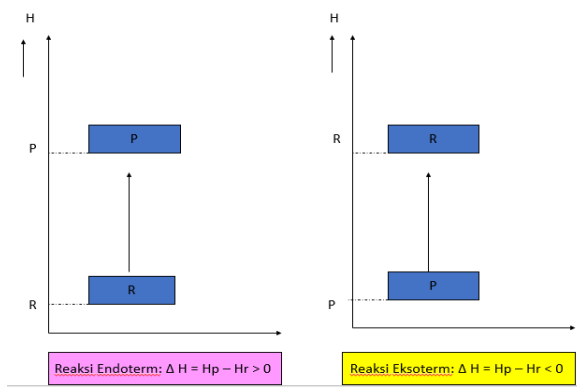

Gambar 8.2. Grafik Reaksi Eksoterm dan Endoterm (Evi, 2020)

## 1. Entalpi dan Perubahan Entalpi

Setiap sistem atau zat memiliki energi yang tersimpan di dalam Energi potensial tergantung pada wujud zat, volume dan tekanan. Energi kinetik diciptakan oleh atom dan molekul molekul materi bergerak secara acak. Semua seutuhnya bentuk energi ini disebut entalpi (H). Entalpi tetap konstan selama tidak ada energi yang masuk atau keluar dari materi.

$$H = U + PV$$

Perubahan kalor atau entalpi yang terjadi selama proses penerimaan atau pelepasan kalor disebut dengan perubahan entalpi ( $\Delta H$ ).

$$\Delta H = H_{\text{produk}} - H_{\text{reaktan}}$$

$$\Delta H = \Delta U + p\Delta V$$

Sehingga membuat perubahan entalpi untuk proses sama dengan pertukaran panas dalam suatu sistem pada tekanan konstan. Untuk sistem kimia yang melepaskan atau menyerap gas pada tekanan konstan, perubahan entalpi berhubungan dengan perubahan energi internal dengan  $\Delta H = \Delta U + \Delta n.RT$ , di mana  $\Delta n$  adalah perubahan molar dalam komponen gas.

## 2. Persamaan Termokimia

Persamaan termokimia merupakan persamaan yang menunjukkan perubahan entalpi pada suatu reaksi kimia.

Contoh:

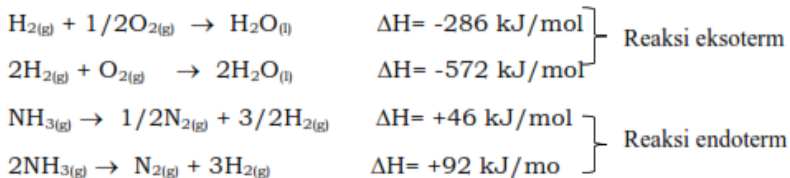

## Perubahan Entalpi Berdasarkan Entalpi Pembentukan Standar ( $\Delta H^0_f$ )

Entalpi pembentukan standar ( $\Delta H^0_f$ ) suatu senyawa adalah kalor yang dilepaskan atau diperlukan pada reaksi pembentukan satu mol senyawa dari unsur-unsurnya, yang diukur pada 298,15 K dan 1 atm. Entalpi pembentukan standar setiap unsur dalam keadaan yang paling stabil adalah nol. Contohnya unsur oksigen, molekul  $O_2$  lebih stabil dibandingkan dengan bentuk alotrofnya seperti  $O_3$ .



Pentingnya pembentukan entalpi standar adalah untuk menentukan nilai dari entalpi reaksi standar. Misalnya untuk persamaan reaksi hipotesis:

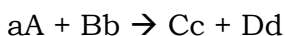

dimana a, b, c, d adalah koefisien stoikiometri dalam satuan mol. Maka harga perubahan entalpi reaksi dapat dihitung dengan menggunakan rumus berikut.

$$\Delta H = \{(c. \Delta H^0_f. C) + (d. \Delta H^0_f. D)\} - \{(a. \Delta H^0_f. A + b. \Delta H^0_f. B)\}$$

Atau

$$\Delta H = \sum \Delta H^0_{f\text{ produk}} - \sum \Delta H^0_{f\text{ reaktan}}$$

Table 8.1. Entalpi Pembentukan Standar Beberapa Zat Anorganik Pada Suhu 25°C (Chang, 2004)

SUBSTANCE	$\Delta H^0_f$ (kJ/mol)	SUBSTANCE	$\Delta H^0_f$ (kJ/mol)
Ag(s)	0	H <sub>2</sub> O <sub>2</sub> (l)	-187.6
AgCl(s)	-127.04	Hg(l)	0
Al(s)	0	I <sub>2</sub> (s)	0
Al <sub>2</sub> O <sub>3</sub> (s)	-1669.8	HI(g)	25.94
Br <sub>2</sub> (l)	0	Mg(s)	0
HBr(g)	-36.2	MgO(s)	-601.8
C(graphite)	0	MgCO <sub>3</sub> (s)	-1112.9
C(diamond)	1.90	N <sub>2</sub> (g)	0
CO(g)	-110.5	NH <sub>3</sub> (g)	-46.3
CO <sub>2</sub> (g)	-393.5	NO(g)	90.4
Ca(s)	0	NO <sub>2</sub> (g)	33.85
CaO(s)	-635.6	N <sub>2</sub> O <sub>4</sub> (g)	9.66
CaCO <sub>3</sub> (s)	-1206.9	N <sub>2</sub> O(g)	81.56
Cl <sub>2</sub> (g)	0	O(g)	249.4
HCl(g)	-92.3	O <sub>2</sub> (g)	0
Cu(s)	0	O <sub>3</sub> (g)	142.2
CuO(s)	-155.2	S(rhombic)	0
F <sub>2</sub> (g)	0	S(monoclinic)	0.30
HF(g)	-268.61	SO <sub>2</sub> (g)	-296.1
H(g)	218.2	SO <sub>3</sub> (g)	-395.2
H <sub>2</sub> (g)	0	H <sub>2</sub> S(g)	-20.15
H <sub>2</sub> O(g)	-241.8	ZnO(s)	-347.98
H <sub>2</sub> O(l)	-285.8		

Agar mudah memahaminya, mari kita perhatikan contoh soal berikut ini:

**Contoh Soal:**

Metanol adalah bentuk paling sederhana dari alkohol dengan rumus molekul  $\text{CH}_4\text{O}$  atau  $\text{CH}_3\text{OH}$ . Di bawah kondisi atmosfer, metanol adalah cairan yang ringan, mudah menguap, tidak berwarna, mudah terbakar, dan beracun dengan bau yang khas. Metanol banyak digunakan sebagai bahan plastik, pelarut dan bahan bakar alternatif. Jika diketahui entalpi pembentukan  $\text{CH}_4\text{O} = -238,6 \text{ kJ/mol}$ ;  $\text{CO}_2 = -393,5 \text{ kJ/mol}$ ; dan  $\text{H}_2\text{O} = -286 \text{ kJ/mol}$ . Tentukan perubahan entalpi pembakaran  $\text{CH}_4\text{O}$  membentuk gas  $\text{CO}_2$  dan  $\text{H}_2\text{O}$ ?

**Penyelesaian**

Diketahui:  $\Delta H^0_f. \text{CH}_4\text{O} = -238,6 \text{ kJ/mol}$

$$\Delta H^0_f. \text{CO}_2 = -393,5 \text{ kJ/mol}$$

$$\Delta H^0_f. \text{H}_2\text{O} = -286 \text{ kJ/mol}$$

Ditanya:  $\Delta H^0_c. \text{CH}_4\text{O} = \dots?$

Jawab:

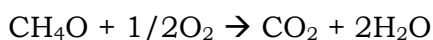

$$\Delta H = \sum \Delta H^0_f \text{produk} - \sum \Delta H^0_f \text{reaktan}$$

$$= \{(1. \Delta H^0_f. \text{CO}_2) + (2. \Delta H^0_f. \text{H}_2\text{O})\} - \{(1. \Delta H^0_f. \text{CH}_4\text{O} + 1/2. \Delta H^0_f. \text{O}_2)\}$$

$$= \{(1. -393,5) + (2. -286) \text{ kJ/mol}\} - \{(1. -238,6 + 1/2. 0) \text{ kJ/mol}\}$$

$$= -726,9 \text{ kJ/mol}$$

Jadi, perubahan entalpi pembakaran  $\text{CH}_4\text{O}$  secara sempurna adalah  $-726,9 \text{ kJ/mol}$ . Reaksi tersebut

melepaskan kalor sebanyak 726,9 kJ/mol dari sistem ke lingkungan.

### Perubahan Entalpi Berdasarkan Energi Ikatan

Energi ikatan merupakan jumlah energi atau kalor yang diperlukan untuk memutuskan 1 mol suatu ikatan antar atom dalam keadaan gas. Energi ikatan tiada lain adalah  $\Delta H$  pemutusan atau pembentukan ikatan. Harga energi ikatan dapat dipakai untuk menentukan harga  $\Delta H$  reaksi:

$$\Delta H = \sum \text{energi pemutusan} - \sum \text{energi pembentukan}$$

Tabel 8.2. Energi ikatan rata-rata dari beberapa ikatan (kJ/mol) (Chang, 2004)

Ikatan	Energi ikatan rata-rata (kJ/mol)	Ikatan	Energi ikatan rata-rata (kJ/mol)
C – H	+413	I – I	+151
C – C	+348	C – I	+240
C – O	+358	N – O	+201
C – F	+485	N – H	+391
C – Cl	+431	N – N	+163
C – Br	+276	C = C	+614
H – Br	+366	C = O	+799
H – H	+436	O = O	+495
H – O	+463	Na N	+491
F – F	+155	Ca N	+891
Cl – Cl	+242	Ca C	+839
Br – Br	+193		

Mari perhatikan contoh soal berikut ini:

#### Contoh Soal:

Metana adalah hidrokarbon gas yang sangat sederhana dengan rumus kimia  $\text{CH}_4$ . Metana murni tidak berbau, tetapi bila digunakan untuk tujuan komersial biasanya ditambahkan sedikit bau belerang untuk mendeteksi kemungkinan kebocoran. Metana adalah sumber bahan

bakar utama. Pembakaran molekul metana dengan oksigen melepaskan satu molekul  $\text{CO}_2$  dan dua molekul  $\text{H}_2\text{O}$ . Dengan menggunakan tabel energi ikatan, tentukan energi yang dibebaskan pada pembakaran 1 mol gas metana?

### Penyelesaian

Diketahui: C – H = 413 kJ/mol

O = O = 495 kJ/mol

C = O = 799 kJ/mol

O – H = 463 kJ/mol

Ditanya:  $\Delta H^0_c. \text{CH}_4 = \dots?$

Jawab:

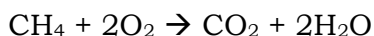

$$\Delta H = \sum \text{energi pemutusan} - \sum \text{energi pembentukan}$$

$$= \{(4. \text{C-H}) + (2. \text{O=O})\} - \{(2. \text{C=O} + 4. \text{O-H})\}$$

$$= \{(4. (413)) + (2. (495)) \text{ kJ/mol}\} - \{(2. (799) + 4. (463)) \text{ kJ/mol}\}$$

$$= - 808 \text{ kJ/mol}$$

Perubahan entalpi pembakaran  $\text{CH}_4$  secara sempurna adalah -808 kJ/mol. Reaksi tersebut melepaskan kalor sebanyak 808 kJ/mol dari sistem ke lingkungan.

### Hukum Hess (Hess's Law)

Banyak senyawa tidak dapat disintesis secara langsung dari unsur-unsurnya. Pada beberapa kasus, reaksi berlangsung terlalu lambat atau terjadi reaksi-reaksi samping yang menghasilkan zat yang tidak diharapkan.

Dalam kasus-kasus ini  $\Delta H^0_f$  dapat ditentukan dengan cara tidak langsung, yaitu yang didasarkan pada hukum penjumlahan kalor. Pada tahun 1840 seorang ahli Kimia Rusia bernama Germain Henri Hess, melakukan manipulasi terhadap persamaan termokimia guna untuk menghitung  $\Delta H$  reaksi yang terdapat dalam sebuah hukum yang dinamai dengan hukum Hess atau hukum penjumlahan kalor. Hukum Hess digunakan untuk memprediksi perubahan entalpi dari hukum kekekalan energi yang dinyatakan sebagai fungsi keadaan  $\Delta H$ . Hukum Hess sangat penting dalam perhitungan kalor reaksi yang tidak dapat ditentukan secara eksperimen.



**Hukum Hess:**  
Setiap reaksi memiliki  $\Delta H$  yang tetap, dan harga  $\Delta H$  tersebut tidak bergantung pada jumlah tahap reaksi.

Aturan umum dalam menerapkan hukum Hess adalah bahwa kita sebaiknya Menyusun serangkaian persamaan reaksi kimia sedemikian rupa sehingga Ketika dijumlahkan semua spesi akan hilang kecuali reaktan dan produk yang diperlukan untuk keseluruhan reaksi. Artinya untuk mencapai ini kita sering harus mengalikan beberapa atau semua persamaan yang mewakili setiap tahap dengan koefisien yang cocok.

Agar mudah memahaminya, mari kita perhatikan contoh soal berikut ini:

**Contoh Soal:**

Diketahui:

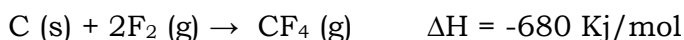
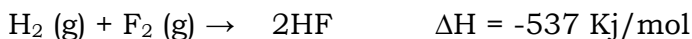

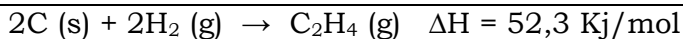

Tentukan entalpi reaksi:

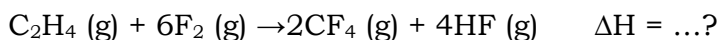

**Penyelesaian**

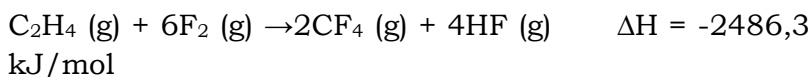
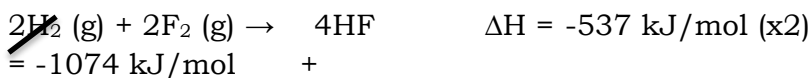
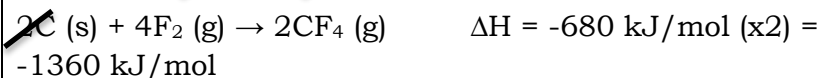
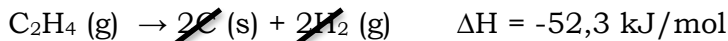

Jadi, Perubahan entalpi reaksi tersebut sebesar -2486,3 kJ/mol, artinya reaksi melepaskan kalor sebanyak 2486,3 kJ/mol dari sistem ke lingkungan.

A. Apa dan Bagaimana Aplikasi Termodinamika Dalam Kehidupan?

Termodinamika merupakan salah satu cabang dari ilmu fisika yang mengkaji tentang proses perpindahan energi sebagai kalor dan usaha antara sistem dengan lingkungan. Kalor didefinisikan sebagai perpindahan energi yang disebabkan oleh adanya perbedaan suhu, sedangkan usaha adalah perubahan energi melalui prosedur mekanis yang tidak disebabkan oleh adanya perbedaan suhu. Aplikasi konsep termodinamika banyak kita jumpai dalam kehidupan sehari-hari baik dalam sistem biologis makhluk hidup maupun dalam bidang industri. Adapun contoh aplikasi termodinamika dalam kehidupan, antara lain:

## 1. Termodinamika dalam sistem biologis

Sebagian reaksi biologis merupakan reaksi tidak spontan, yaitu reaksi yang memiliki nilai  $\Delta G^0$  positif. Reaksi-reaksi tersebut terjadi lewat penggantian dengan hidrolisis ATP yang memiliki nilai  $\Delta G^0$  negatif. Azas reaksi gandeng (*couple reaction*) didasarkan pada konsep dimana kita menggunakan reaksi secara termodinamika mudah terjadi agar reaksi yang sulit terjadi dapat terjadi. Contohnya sintesis protein dari asam amino. Mekanisme sintesis ATP dan reaksi-reaksi gandeng dalam sistem biologis dapat dilihat pada gambar di bawah ini:

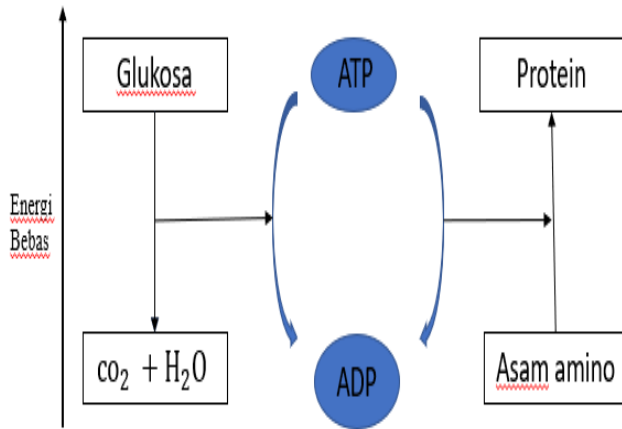

Gambar 8.3. Mekanisme Sintesis protein dari asam amino (Chang, 2004)

## 2. Termodinamika dalam bidang industri

Aplikasi termodinamika dalam bidang industri antara lain:

## 1) Termos

Pada termos, hukum pertama termodinamika diterapkan dengan sistem terisolasi. Tabung bagian dalam botol termos berfungsi sebagai penampung air yang diisolasi dari udara luar karena terdapat ruang hampa antara tabung bagian dalam dan luar.



Gambar 8.4. Termos air (Sumber: Mythermodynamicsblog, 2015)

Oleh karena itu, dalam termos tidak terjadi perpindahan kalor atau materi dari sistem ke lingkungan dan sebaliknya.

## 2) Refferigerator (Lemari es)

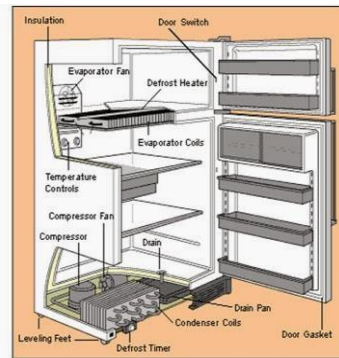

Gambar 8.5. Lemari es (Sumber: Mythermodynamicsblog, 2015)

Prinsip kerja refferigerator (Lemari Es) adalah kebalikan mesin kalor. Lemari Es beroperasi untuk mentransfer kalor keluar dari lingkungan yang dingin menuju lingkungan yang panas. Dengan

melakukan kerja ( $W$ ), kalor diambil dari daerah temperatur rendah di dalam lemari es dan kalor yang jumlahnya lebih tinggi dikeluarkan pada temperature tinggi. Motor



kompresor dalam lemari es memaksa gas pada temperatur tinggi melalui kondensor di dinding luar lemari es dikeluarkan dan gas mendingin untuk menjadi cair. Cairan lewat dari daerah yang bertekanan tinggi mengalir menuju tabung tekanan rendah di dalam lemari es, cairan tersebut menguap pada tekanan yang lebih rendah ini dan kemudian menyerap kalor dari bagian dalam lemari es. Proses mekanisme tersebut terjadi secara siklik.

### 3) Mesin kendaraan bermotor

Prinsip kerja mesin kendaraan bermotor adalah menerapkan prinsip hukum kedua termodinamika.

Yaitu pada mekanisme sirkulasi udara volume konstan (isokhor) dalam mesin kendaraan

bermotor merupakan sirkulasi ideal yang menyerap panas ekstra yang terus-menerus ada saat piston berada di titik mati atas (TDC). Aliran udara volume konstan ini dapat direpresentasikan dalam diagram P-V dan diagram TS.

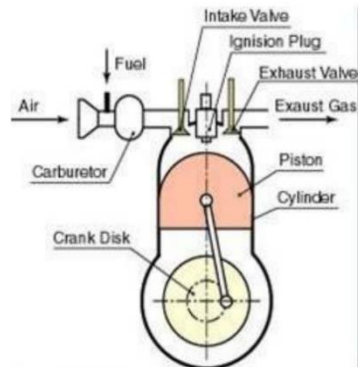

Gambar 8.6. Mesin kendaraan bermotor (Sumber: Analisa.id, 2020)

#### 4) Mesin Exhaust Box



Gambar 8.7. Mesin Exhaust box (sumber: Alibaba.com)

Mesin Exhaust Box merupakan salah satu contoh alat yang menggunakan konsep fisika yaitu termodinamika dalam proses kerjanya. Secara khusus, konsep termodinamika yang digunakan oleh mesin kotak buang ini adalah hukum kedua termodinamika. Pada

proses pemasakan menggunakan mesin Spent Box yang membutuhkan suhu bagian dalam  $100^{\circ}\text{C}$  saat pemasakan dan suhu setelah pemasakan  $70^{\circ}\text{C}$  agar ikan matang sempurna dan tidak terjadi kontaminasi.

## Daftar Pustaka

- Atkins, P.W. (1994). *Kimia Fisika Jilid 1 Edisi Keempat*. Jakarta: Erlangga.
- Adyana, I.G.AP. (2014). *Termodinamika*. Jurusan Fisika Fakultas Matematika dan Ilmu Pengetahuan Alam Universitas Udayana.
- Brady, E. James. (). *Kimia Universitas Asas & Struktur Jilid 1*. Tangerang: Binarupa Aksana Publisher.
- Chang, Raymond. (2004). *Kimia Dasar Konsep-konsep Inti Edisi Ketiga Jilid 1*. Jakarta: Erangga.
- Castellan, G.W. (1983). *Physical Chemistry*. Third Edition. Addison-Wesley Publishing Company: Amsterdam.
- Dogra, S.K, and Dogra, S. (990). *Kimia Fisik dan Soal-Soal*. Penerbit Universitas Indonesia.
- Petrucci, H. Ralph. (1985). *Kimia Dasar Prinsip dan Terapan Modern Edisi Keempat Jilid 1*. Jakarta: Erlangga.
- Purba, L. S. L. (2020). *Buku Materi Pembelajaran Kimia Fisika 1*. Jakarta: UKI Press.
- Rohman, I dan Mulyani S. 2002. *Kimia Fisika I*. Jurusan Pendidikan Kimia FPMIPA UPI.
- Nadia, Lula. Modul 01: Termodinamika.
- <http://mythermodynamicsblog.blogspot.com/2015/03/aplikasi-termodinamika-dalam-kehidupan.html>.
- <https://analisa.id/cari-tahu-yuk-bagaimana-hubungan-hukum-termodinamika-ii-dengan-mesin-kendaraan-bermotor/29/12/2020/>.
- <https://www.abihamid.com/2011/04/sejarah-perkembangan-termodinamika.html>.

Eksperimen Family. Percobaan Hukum Termodinamika 1.

Dapat diakses pada

<https://www.youtube.com/watch?v=GIzpswetKjA>.

<https://vlab.belajar.kemdikbud.go.id/LabMaya/Play/a25c50a3-0682-4b6a-9a76-e9b5c5e650d2>

<https://youtu.be/2Cebdu85dOc>

<https://youtu.be/sAMIGyaUz4M>

<https://www.abihamid.com/2011/04/sejarah-perkembangan-termodinamika.html>

## **Profil Penulis**

### **Evi Sapinatul Bahriah, M.Pd**



Merupakan dosen di Program Studi Pendidikan Kimia UIN Syarif Hidayatullah Jakarta. Mengampu mata kuliah Kimia Dasar, Kimia Fisik, Evaluasi Pembelajaran, dan Microteaching. Penulis memulai Pendidikan formal jenjang SD, MTs, dan MAN di Serang Banten. Jenjang Pendidikan S1 diselesaikan di UIN Syarif Hidayatullah Jakarta dalam bidang Pendidikan Kimia S2 di UPI Bandung pada Program Pendidikan IPA Konsentrasi Pendidikan Kimia SL, dan S3 di Program Studi Teknologi Pendidikan UNJ. Penulis memiliki ketertarikan dan minat penelitian di bidang Pendidikan dan Pembelajaran IPA, khususnya pembelajaran Kimia, STEAM, Literasi Sains, dan media pembelajaran.

Email Penulis: [evisapinatul@gmail.com](mailto:evisapinatul@gmail.com)

## KESETIMBANGAN KIMIA

**Ketut Sepdyana Kartini**

Institut Bisnis dan Teknologi Indonesia (INSTIKI)

### Pengertian Kesetimbangan

Reaksi kesetimbangan kimia atau reaksi *reversible* merupakan suatu reaksi dimana zat-zat ruas kanan (hasil reaksi) dapat bereaksi kembali dan membentuk zat-zat diruas kiri (pereaksi) (Purba,2007).

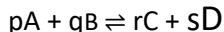

Ket :

p,q,r,s : koefisien

A, B : pereaksi (reaktan)

C, D : hasil reaksi (produk)

Keadaan kesetimbangan terjadi apabila **kecepatan reaksi ke kanan sama dengan kecepatan reaksi ke kiri**. Pada keadaan ini konsentrasi zat-zat tidak lagi berubah sehingga reaksi dianggap selesai (Sudarmo, 2004)

Pada keadaan kesetimbangan:

- 1) Reaksi tetap berlangsung ke dua arah dengan kecepatan yang sama (kesetimbangan dinamis)
- 2) Konsentrasi zat-zat tidak lagi berubah.

Ditinjau dari fasa zat yang terlibat dalam reaksi, kita mengenal dua jenis reaksi kesetimbangan, yaitu

- 1) Reaksi kesetimbangan homogen, apabila semua zat mempunyai fasa yang sama, misalkan:  $3\text{H}_2 (\text{g}) + \text{N}_2 (\text{g}) \rightleftharpoons 2 \text{NH}_3 (\text{g})$

Reaksi kesetimbangan heterogen, apabila zat yang terlibat reaksi lebih dari satu fasa, misalkan:  $\text{CaCO}_3 (\text{s}) \rightleftharpoons \text{CaO} (\text{s}) + \text{CO}_2 (\text{g})$

### **Tetapan Kesetimbangan Berdasarkan Konsentrasi ( $K_c$ )**

Tetapan. Kesetimbangan ( $K_c$  atau  $K$ ) merupakan perbandingan antara komposisi hasil reaksi dengan pereaksi dalam keadaan setimbang pada suhu tertentu. Untuk suatu reaksi kesetimbangan berikut (Purba dan Sunardi, 2012)

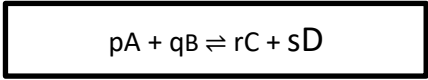

Harga tetapan kesetimbangannya adalah  $K = \frac{[\text{C}]^r [\text{D}]^s}{[\text{A}]^p [\text{B}]^q}$

Catatan penting mengenai  $K$

1. Jika  $K > 1$ , hasil yang terbentuk **lebih banyak** dari pereaksi yang sisa

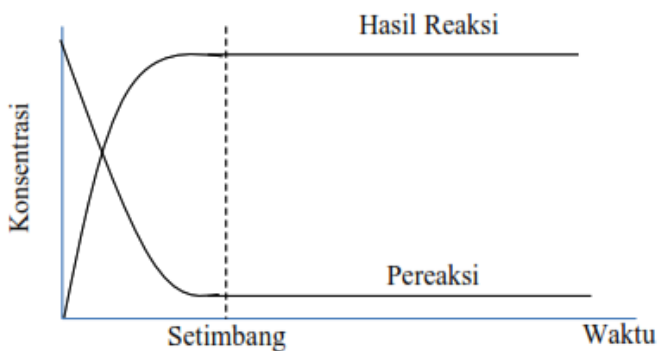

2. Jika  $K < 1$ , hasil yang terbentuk **lebih sedikit** dari pereaksi yang sisa



Yang dimasukkan ke dalam rumus  $K$  hanya konsentrasi zat-zat yang memiliki fasa larutan (aq) dan gas (g) saja.

3. Harga  $K$  **hanya dipengaruhi suhu**. Sehingga selama suhu tetap maka harga  $K$  tetap. Harga  $K$  berubah *hanya* apabila *suhu berubah*.
  - a. Untuk reaksi endoterm: bila suhu dinaikkan,  $K$  bertambah besar
  - b. Untuk reaksi eksoterm: bila suhu dinaikkan,  $K$  lebih kecil
4. Membandingkan harga  $K$  beberapa reaksi
  - a. Jika reaksi dibalik,  $K$  menjadi  $\frac{1}{K}$
  - b. Jika reaksi dikalikan  $x$ ,  $K$  menjadi  $K^x$
  - c. Jika reaksi dibagi  $x$ ,  $K$  menjadi  $\sqrt[x]{K}$
  - d. Jika reaksi-reaksi dijumlahkan, harga-harga  $K$  dikalikan

### **Perhitungan Kesetimbangan**

Segala sesuatu dalam perhitungan kesetimbangan ( $K_c$ ) dapat diselesaikan dengan melakukan Langkah kerja berikut ini; (Sudiono dan Deni, 2007)



1. Tulis persamaan reaksi misalkan :  $pA + qB \rightleftharpoons rC + sD$
2. Buat tabel
 

: m:	
b:	
s:	
3. Masukkan mol yang diketahui atau tidaknya (untuk mol yang ditanya gunakan variabel, misalkan x)
4. Hitung mol zat yang bereaksi dan yang terbentuk
5. Hitung mol zat yang sisa (saat setimbang)
6. Masukkan konsentrasi zat-zat pada saat setimbang
7. Masukkan konsentrasi zat-zat pada saat setimbang ke rumus K

### Derajat Ionisasi

Derajat disosiasi atau derajat penguraian ( $\alpha$ ) adalah perbandingan banyaknya mol zat terurai dengan mol zat mula-mula (Sudiono dan Deni, 2007).

$$\alpha = \frac{\text{mol zat terurai (t)}}{\text{mol zat semua (m)}}$$

### Tetapan Kesetimbangan Berdasarkan Tekanan (K<sub>P</sub>)

Tetapan kesetimbangan berdasarkan tekanan parsial (K<sub>P</sub>) yaitu hasil tekanan parsial gas-gas hasil reaksi dibagi dengan hasil kali tekanan parsial gas-gas reaktan setelah masing-masing dipangkatkan dengan koefisien menurut persamaan reaksi kesetimbangan (Purba dan Sunardi, 2012).

Contoh:

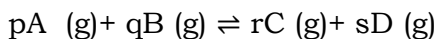

Tetapan kesetimbangan parsialnya:

$$K_p = \frac{(P_C)^C (P_D)^D}{(P_A)^A (P_B)^B}$$

Jumlah tekanan parsial (P) masing-masing gas merupakan tekanan total ( $P_{\text{total}}$ ) suatu campuran gas ( $P_A$ ), ( $P_B$ ), ( $P_C$ ) dan ( $P_D$ ) sehingga  $P_{\text{total}}$  dapat dirumuskan: (Anwar,2005)

$$P_{\text{total}} = P_A + P_B + P_C + P_D \text{ satuan atm}$$

Berdasarkan persamaan gas ideal,  $PV = nRT$  diketahui bahwa pada volume dan suhu tetap, tekanan parsial gas juga besar.

$$\text{Tekanan pasial gas} = \frac{\text{jumlah mol gas}}{\text{mol total gas}} \times \text{tekanan total}$$

Jika pada contoh reaksi di atas a,b,c dan d merupakan mol gas A,B,C dan D pada keadaan kesetimbangan, tekanan parsial setiap gas dapat dihitung dengan rumus berikut:

$$P_A = \frac{a}{a+b+c+d} \times P_{\text{total}}$$

$$P_B = \frac{b}{a+b+c+d} \times P_{\text{total}}$$

$$P_C = \frac{c}{a+b+c+d} \times P_{\text{total}}$$

$$P_D = \frac{d}{a+b+c+d} \times P_{\text{total}}$$

**Catatan Penting:**

1. Hanya gas (g) dan larutan (aq) yang dapat masuk rumus  $K_c$
2. Hanya gas (g) yang dapat masuk rumus  $K_p$
3. Hubungan  $K_p$  dan  $K_c$

$$K_p = K_c (RT)^{\Delta n}$$

Keterangan:

$R = 0,082$

$T =$  suhu mutlak dalam kelvin (K)

$\Delta n = \Sigma$  koefisien gas kanan -  $\Sigma$  koefisien gas kiri

$K_p = K_c$ , apabila  $\Sigma$  koefisien gas kanan =  $\Sigma$  koefisien gas kiri

### **Pergeseran Kesetimbangan**

Reaksi kesetimbangan adalah reaksi yang tidak pernah tuntas. Untuk menghasilkan produk yang maksimal atau minimal, maka perlu mengubah faktor-faktor yang mempengaruhi pergeseran kesetimbangan. Menurut Henry Louis Le Chatelier menyatakan bahwa “Apabila kesetimbangan dilakukan suatu tindakan (aksi) maka sistem kesetimbangan tersebut akan mengadakan reaksi sehingga pengaruh reaksi tersebut dapat diperkecil”. Pernyataan tersebut sering dikenal dengan sebutan Hukum pergeseran kesetimbangan yang selanjutnya disebut sebagai *azas Le Chatelier* (Setyawati, 2007).

Berdasarkan azas Le Chatelier, sistem yang berada dalam kondisi setimbang akan selalu berusaha untuk mempertahankan kesetimbangannya. Oleh karena itu, apabila terjadi aksi maka sistem akan mengalami pergeseran agar kesetimbangan dapat tercapai kembali. Adapun faktor-faktor yang dapat mempengaruhi pergeseran reaksi kesetimbangan yaitu: (Baseet, 2006)

#### 1. Perubahan Konsentrasi

Pada kesetimbangan fase heterogen, perubahan konsentrasi hanya berlaku untuk zat yang berwujud larutan dan gas. Zat yang berwujud padat dan cair tidak mempengaruhi perubahan konsentrasi

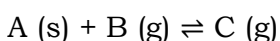

Penambahan atau pengurangan konsentrasi A tidak akan mempengaruhi jumlah B dan C, karena tidak akan menggeser kesetimbangan. Namun, apabila konsentrasi B ditambah, kesetimbangan akan bergeser ke kanan. Sebaliknya apabila konsentrasi B dikurangi kesetimbangan akan bergeser ke kiri.

Untuk reaksi kesetimbangan dalam larutan seperti  $AB(s) \rightleftharpoons A^+(aq) + B^-(aq)$  reaksi kesetimbangan dipengaruhi oleh perubahan konsentrasi ion  $A^+$  dan  $B^-$ . Jika konsentrasi AB ditambah maupun dikurang hal tersebut tidak akan mempengaruhi konsentrasi ion  $A^+$  dan  $B^-$ . Namun, bila konsentrasi  $A^+$  dan  $B^-$  ditambah atau dikurangi akan mempengaruhi pergeseran kesetimbangan. Jika konsentrasi ion  $A^+$  dan  $B^-$  dikurangi maka kesetimbangan kimia bergeser ke kanan dan apabila konsentrasi ion  $A^+$  dan  $B^-$  ditambah maka kesetimbangan kimia bergeser ke kiri. Berdasarkan penjelasan di atas dapat disimpulkan apabila:

- a. Konsentrasi salah satu zat **ditambah**, reaksi bergeser **dari arah** zat tersebut
  - b. Konsentrasinsalah satu zat **dikurangi** reaksi bergeser **kearah** zat tersebut
2. Perubahan Volume dan Tekanan

Faktor volume dan tekanan memiliki sifat yang terbalik satu sama lain. Pada kesetimbangan heterogen zat-zat yang memiliki fase padat atau cair tidak mempengaruhi pergeseran kesetimbangan.

- a. Tekanan diperbesar (Volume diperkecil), reaksi bergeser ke mol gas yang lebih kecil.
- b. Tekanan diperkecil (Volume diperbesar), reaksi bergeser ke mol gas yang lebih besar.

### 3. Perubahan Suhu

Pengaruh suhu dalam reaksi kesetimbangan kimia sangat berkaitan dengan reaksi eksoterm dan reaksi endoterm. Untuk mengetahui pengaruh suhu terhadap suatu reaksi kesetimbangan harus diketahui  $\Delta H$ -nya.

Pada reaksi kesetimbangan apabila suhu reaksi diturunkan maka sistem kesetimbangan akan melepaskan kalor. Oleh karenanya kesetimbangan akan bergeser ke arah reaksi eksoterm.

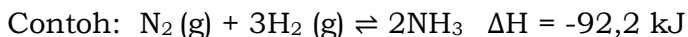

Reaksi bergeser ke kanan karena reaksi di atas merupakan reaksi eksoterm. Sebaliknya reaksi bergeser ke kiri yang merupakan reaksi endoterm. Sehingga persamaan reaksi kesetimbangannya menjadi:

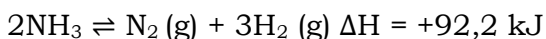

Apabila pada reaksi kesetimbangan di atas suhu dinaikkan maka sistem akan menyerap kalor. Akibatnya kesetimbangan akan bergeser ke arah reaksi endoterm. Berdasarkan penjelasan di atas dapat disimpulkan apabila:

- a. Suhu dinaikkan reaksi bergeser ke arah endoterm
- b. Suhu diturunkan reaksi bergeser ke arah eksoterm

### 4. Pengaruh Katalis

Katalis merupakan zat kimia yang sering ditambahkan dalam suatu reaksi kimia dengan tujuan mempercepat laju reaksi. Pada reaksi kesetimbangan, penambahan katalis tidak mempengaruhi pergeseran kesetimbangan karena katalis hanya memiliki peran untuk mempercepat

tercapainya kesetimbangan. Apabila kesetimbangan sudah tercapai maka katalis tidak memiliki peran lagi.

### **Sistem Kesetimbangan Dalam Industri**

Penerapan reaksi kesetimbangan kimia dalam industry misalnya dalam pembuatan amoniak dan pembuatan asam sulfat. Pengaruh pergeseran kimia dicontrol dengan tujuan untuk menghasilkan zat dengan cepat dan lebih ekonomis (Sudiono,dkk.,2007).

#### 1. Pembuatan Amoniak

Proses amoniak menurut Harber dengan reaksi kesetimbangan:



Faktor yang harus di perhatikan untuk mendapatkan hasil  $\text{NH}_3$  yang banyak (reaksi kesetimbangan bergeser ke kanan) maka dilakukan sebagai berikut:

- a. Pengaruh suhu: apabila suhu diturunkan maka reaksi akan bergeser ke kanan, tetapi reaksi akan berlangsung sangat lambat. Apabila suhu dinaikkan, reaksi kesetimbangan akan bergeser ke kiri sehingga suhu harus optimum dimana umumnya dilakukan pada suhu  $500 \text{ }^\circ\text{C}$ .
- b.  $\text{NH}_3$  yang dihasilkan didinginkan sampai cair kemudian dipisahkan
- c. Tekanan harus tinggi untuk menjaga agar kesetimbangan terus bergeser ke kanan.
- d. Ditambahkan katalis besi oksida untuk mempercepat reaksi.

## 2. Pembuatan Asam Sulfat

Proses pembuatan asam sulfat berdasarkan proses kontak menggunakan bahan dasar belerang. Prinsip reaksinya yaitu (Yunita,2007):

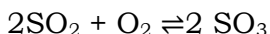
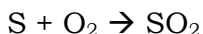

Salah satu proses yang kita perhatikan yaitu:



Faktor yang mempengaruhi untuk menghasilkan terbentukny  $\text{SO}_3$  yang banyak sama seperti pembentukan amoniak, hanya saja katalis yang digunakan berbeda yaitu katalis  $\text{V}_2\text{O}_5$ .

### Soal Latihan

1. Jika tetapan kesetimbangan  $\text{A} + \text{B} \rightleftharpoons \text{C}$  dan  $2\text{A} + \text{D} \rightleftharpoons \text{C}$  berturut-turut adalah 4 dan 8, maka tetapan kesetimbangan bagi reaksi  $\text{C} + \text{D} \rightleftharpoons 2\text{B}$  adalah
2. Jika tetapan kesetimbangan  $\text{A} + 2\text{BC} \rightleftharpoons \text{AC}_2 + 2\text{B}$  dan  $\text{B} + \text{AC}_2 \rightleftharpoons \text{BC} + \text{AC}$  berturut-turut adalah 4 dan 0,5 maka tetapan kesetimbangan untuk reaksi  $\text{A} + \text{AC}_2 \rightleftharpoons 2\text{AC}$  adalah.
3. Dalam bejana bervolume 2L terdapat kesetimbangan reaksi

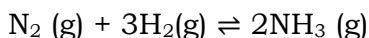

Pada keadaan setimbang terdapat 2 mol  $\text{N}_2$ , 4 mol  $\text{H}_2$  dan 8 mol  $\text{NH}_3$ , harga tetapan kesetimbangan reaksi tersebut adalah.

4. Dalam bejana 3L terdapat kesetimbangan reaksi:

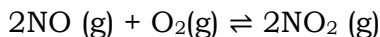

Pada keadaan setimbang terdapat 9 mol NO, 3 mol O<sub>2</sub> dan 6 mol NO<sub>2</sub>. Harga tetapan kesetimbangan reaksi tersebut adalah.

5. Pada reaksi kesetimbangan  $\text{K} + \text{L} \rightleftharpoons \text{M} + \text{N}$  kesetimbangan akan lebih cepat tercapai apabila.
6. Pada reaksi kesetimbangan  $2\text{HI}(\text{g}) \rightleftharpoons \text{H}_2(\text{g}) + \text{I}_2(\text{g})$ , 0,1 mol HI dipanaskan sehingga terbentuk 0,02 mol I<sub>2</sub>. Derajat disosiasi HI adalah
7. Pada reaksi kesetimbangan  $2\text{XY}(\text{g}) \rightleftharpoons \text{X}_2(\text{g}) + \text{Y}_2(\text{g})$ , sebanyak 4 mol XY dipanaskan sehingga terbentuk 1 mol X<sub>2</sub>. Derajat disosiasi adalah.
8. Diketahui reaksi kesetimbangan:

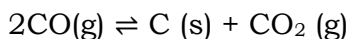

Dalam ruangan yang bervolume 5 liter, sebanyak 0,4 mol gas CO dipanaskan dengan suhu 180 °C hingga terdisosiasi. Jika tekanan dalam ruang tersebut 2 atm, derajat disosiasi gas CO adalah

9. Perhatikan reaksi berikut!

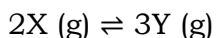

Pada suhu dan tekanan tertentu harga K<sub>P</sub> untuk reaksi kesetimbangan adalah  $\frac{1}{8}$ . Jika dalam kesetimbangan tekanan parsial X adalah 8 atm, tekanan parsial Y adalah

10. Sebanyak 0,1 mol lantanum La<sub>2</sub>(C<sub>2</sub>O<sub>4</sub>)<sub>3</sub> diletakkan dalam ruang hampa 10 liter dan dibiarkan terurai hingga mencapai kesetimbangan pada suhu tetap seperti berikut.

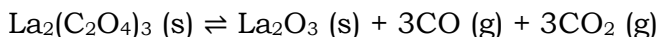



Jika keadaan setimbang tekanan total dalam ruangan tersebut 0,2 atm, tetapan kesetimbangan  $K_p$  untuk reaksi di atas adalah (Tim Penyusun,2013).

### Pembahasan

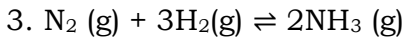
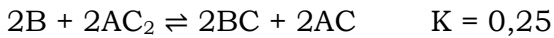
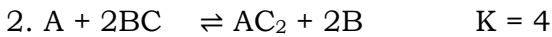
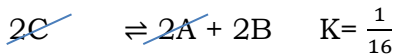
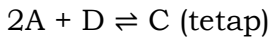
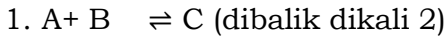

m

b

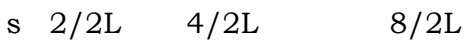

$$K_C = \frac{[NH_3]^2}{[N_2] [H_2]^3}$$

$$K_C = \frac{[4]^2}{[1] [2]^3}$$

$$K_C = 2$$

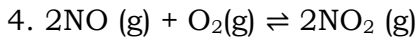

m

b

s	9/3L	3/3L	6/3L
---	------	------	------

$$K_C = \frac{[\text{NO}_2]^2}{[\text{NO}]^2 [\text{O}_2]}$$

$$K_C = \frac{[2]^2}{[3]^2 [1]}$$

$$K_C = \frac{4}{9}$$

5. Menggunakan katalis

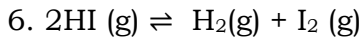

M	0,1	-	-
B	0,04	0,02	0,02
S	0,06	0,02	0,02

$$\alpha = \frac{0,04}{0,1} = 0,4 \text{ atau } 40\%$$

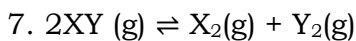

M	4	-	-
B	2	1	1
S	2	1	1

$$\alpha = \frac{2}{4} = 0,2 \text{ atau } 20\%$$

8. Reaksi kesetimbangan:

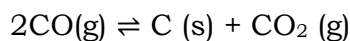

Saat Setimbang:             $a(1-\alpha)$              $\frac{1}{2}\alpha$ .             $\frac{1}{2}\alpha$ .

Jumlah mol gas CO sisa:

$$pV = nRT$$

$$2 \text{ atm} \times 5 \text{ L} = n \times 0,082 \times 453$$

$$n = 0,27 \text{ mol}$$

jumlah gas CO sisa =  $a(1-\alpha)$

$$0,27 = 0,4 (1-\alpha)$$

$$0,27 = 0,4 - 0,4\alpha$$

$$0,4\alpha = 0,13$$

$$\alpha = 0,325$$

9. Reaksi kesetimbangan  $2X(g) \rightleftharpoons 3Y(g)$

$$K_p = \frac{(P_Y)^3}{(P_X)^2}$$

$$\frac{1}{8} = \frac{P_Y^3}{8^2}$$

$$P_Y^3 = 8^2 \times \frac{1}{8}$$

$$P_Y^3 = 8$$

$$P_Y = 2 \text{ atm}$$

10. Misalkan  $\text{La}_2(\text{C}_2\text{O}_4)_3$  yang bereaksi = x

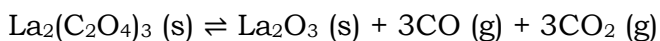

m. 0,1 mol

b	x mol	x mol	3x mol	3 x
mol				

s	(0,1-x) mol	x mol	3 x mol	3x
mol				

TTekanan parsial pada saat setimbang hanya ditentukan oleh zat berfase gas

$$P_{\text{total}} = 0,2 \text{ atm}$$

$$n_{\text{total}} \text{ pada saat setimbang} = n_{\text{CO}} + n_{\text{CO}_2} = (3x+3x) \text{ mol} = 6x \text{ mol}$$

$$P_{\text{CO}} = \frac{3x}{6x} \times 0,2 \text{ atm} = 0,1 \text{ atm}$$

$$P_{\text{CO}_2} = \frac{3x}{6x} \times 0,2 \text{ atm} = 0,1 \text{ atm}$$

$$\begin{aligned} K_p &= (P_{\text{CO}_3})^3 \times (P_{\text{CO}_2})^3 \\ &= (0,1 \text{ atm})^3 \times (0,1 \text{ atm})^3 \\ &= 1 \times 10^{-6} \text{ atm}^6 \end{aligned}$$

## **Daftar Pustaka**

- Anwar, Budiman. 2005. *1700 Bank Soal Bimbingan Pemantapan Kimia untuk SMA/MA*. Bandung: Yrama Widya
- Basset, Jhon. 2006. *Seri Kegiatan Sains Lingkungan Kita*. Bandung: Pakar Raya.
- Purba, Michael. 2007. *Kimia Untuk SMA Kelas XI IPA*. Jakarta: Erlangga.
- Purba, Michael dan Sunardi. 2012. *Kimia Untuk SMA Kelas XI IPA*. Jakarta: Erlangga.
- Setyawati, A.A. 2007. *Kimia Mengkaji Fenomena Alam untuk Kelas XI SMA/MA*. Klaten: Cempaka Putih.
- Sudarmo, Unggul. 2004. *Kimia SMA 2*. Jakarta: Erlangga
- Sudiono, S, Sri Juari Santosa, dan Deni Pranowo. 2007. *Kimia Kelas XI untuk SMA dan MA*. Klaten: Intan Pariwara
- Tim Penyusun. 2013. *Detik-Detik UN Kimia untuk SMA/MA Program IPA*. Klaten: Intan Pariwara
- Yunita. 2007. *Panduan Demonstrasi dan Percobaan Permainan Kimia Jilid 2 untuk SD, SMP, SMA dan yang Sederajat*. Bandung: Pustaka Scientific.

## Profil Penulis



### **Ketut Sepdyana Kartini, S.Pd., M.Si**

Lahir di Denpasar pada bulan September 1990. Memulai studi pada bidang pendidikan pada tahun 2008 di jurusan Pendidikan Kimia Fakultas MIPA Universitas Pendidikan Ganesha dan melanjutkan Magister pada tahun 2013 di Program Studi Kimia Terapan Universitas Udayana. Pada tahun 2012 penulis mengawali karier di bidang pendidikan dengan menjadi tutor kimia di Ganesha Operation Denpasar. Pada tahun 2015 penulis diangkat menjadi dosen di kampus Instiki yang saat itu bernama STIKI Indonesia. Penulis aktif menulis artikel pada jurnal nasional terakreditasi sejak tahun 2015 sampai saat ini. Selain menjadi dosen, sejak tahun 2020 penulis dipercaya untuk menjadi pengawas di SPBU 5480120 Denpasar hingga saat ini. Penulis sangat tertarik pada dunia pendidikan dan ingin terus mengabdikan diri dan bermanfaat bagi dunia pendidikan.

Email Penulis: [sepdyana@instiki.ac.id](mailto:sepdyana@instiki.ac.id)



**Fatwa Patimah Nursa'adah**

Universitas Indraprasta PGRI Jakarta

### **Pengertian Laju Reaksi**

Reaksi kimia terjadi dengan berbeda cara, ada reaksi yang terjadi secara segera dan ada juga yang pelan. Chang Raymond. (2005) Bidang dari kimia yang mempelajari laju terjadinya reaksi kimia yaitu kinetika kimia. Kinetik artinya gerakan, energi kinetik artinya tenaga yang terjadi karena adanya gerakan suatu benda. Sedangkan menurut Ronald W Missen (1999) kinetika kimia digunakan oleh kimiawan sebagai alat untuk memahami aspek fundamental dari jalur reaksi, subjek yang terus berkembang dengan penelitian yang sedang berlangsung. Pakar kimia terapan memanfaatkan penjelasan ini untuk mendapatkan teknik baru serta yang lebih baik buat tercapainya reaksi kimia yang diharapkan. Ini memungkinkan bisa menyebabkan kenaikan hasil reaksi yang diharapkan ataupun akan menghasilkan yang lebih baik lagi katalis. Pakar kimia memanfaatkan kinetika kimia dalam hal rekayasa proses dan desain reaktor dalam reaksi kimia.

Tujuan yang sah dari kinetika kimia adalah untuk memungkinkan kita memprediksi sebelumnya tingkat di mana zat kimia yang diberikan bereaksi, dan untuk mengontrol tingkat di beberapa diinginkan alternatifnya,



itu memungkinkan kita untuk "menyesuaikan" reaksi kimia untuk menghasilkan zat dengan karakteristik kimia yang diinginkan dengan cara yang dapat dikontrol, termasuk pemilihan katalis yang tepat. Perhitungan mekanika kuantum secara teoritis menyediakan alat untuk prediksi tersebut. Bahkan dengan komputer canggih saat ini, bagaimanapun, kita jauh dari berada dalam posisi untuk melakukan ini secara umum, dan kita harus belajar secara eksperimental masing-masing sistem yang bereaksi untuk mendapatkan deskripsi kinetika kuantitatif. Santosh (2006) mengutarakan Kinetika kimia berkaitan dengan laju reaksi kimia, faktor yang mempengaruhi laju serta pemahaman laju perhal reaksi kimia secara kuantitatif serta factor yang mempengaruhinya yaitu konsentrasi, tekanan, temperatur, katalis, dll. Laju reaksi ataupun kecepatan reaksi dinyatakan pada salah satu dari produk reaksi ataupun dari reaktan. Laju reaksi diartikan sebagai perubahan jumlah molekul produk reaksi ataupun reaktan tiap satuan waktu, ataupun penurunan konsentrasi reaktan tiap satuan waktu.

Heni Ekawati (2019) Persamaan stoikiometri laju reaksi adalah sebagai berikut:



Bila laju reaksi dinyatakan sebagai penurunan pereaksi E atau F dan peningkatan produk G atau H tiap satuan waktu, maka persamaan lajunya adalah:

$$r = -\frac{d[E]}{dt} = -\frac{d[F]}{dt} = +\frac{d[G]}{dt} = +\frac{d[H]}{dt}$$

Tanda (-) menunjukkan penurunan konsentrasi pereaksi, dan tanda (+) peningkatan konsentrasi produk.

## Penentuan Laju Reaksi

Henry Ekawati (2019) Tujuan dari memahami materi kinetika kimia adalah untuk mengetahui bagaimana suatu reaksi dapat diprediksi laju reaksinya. Ini bisa dilakukan melalui perhitungan matematis dengan menggunakan hukum laju reaksi. Contohnya terdapat reaksi:



artinya M dan N merupakan reaktan, O dan P merupakan produk dan m,n,o,p merupakan koefisien penyetara reaksi. Hukum lajunya secara umum adalah sebagai berikut:

$$\text{laju reaksi} = k[C]^x[D]^y$$

[C] dan [D] merupakan konsentrasi molar, x dan y diperoleh dari hasil percobaan, nilainya kecil dan tidak selalu sama dengan nilai koefisien m dan n. sedangkan 'k' adalah tetapan laju yang nilainya dipengaruhi oleh suhu dan katalis (bila ada) semakin besar nilai 'k' maka semakin cepat reaksi terjadi.

Telah disebutkan sebelumnya bahwa konsentrasi reaktan yang lebih tinggi akan mempercepat laju reaksi, tetapi menemukan orde dengan cepat adalah salah satu cara untuk memprediksi seberapa besar konsentrasi reaktan mempengaruhi laju suatu reaksi. Nilai eksponen dalam persamaan laju sangat menentukan nilai dari orde reaksi. Contohnya nilai eksponen dari  $x=2$  maka dikatakan reaksi berorde dua terhadap C. dan apabila dikatakan nilai  $y=1$ , maka dikatakan reaksi berorde satu terhadap D. dan yang dimaksud dengan orde total merupakan jumlah dari nilai eksponen yang terdapat pada persamaan laju :  $x + y + \dots$

a. Reaksi Orde Nol

Santosh (2006) menyatakan bahwa suatu reaksi dikatakan mempunyai orde nol dimana laju reaksi sama selama reaksi berlangsung ataupun tidak terdapatnya konsentrasi yang mempengaruhi laju reaksi. Suatu reaksi dikatakan memiliki orde nol terhadap suatu reaktan jika dengan berubahnya konsentrasi reaktan tidak mempengaruhi laju reaksi. Hukum laju reaksi orde nol adalah sebagai berikut:

$$\text{Laju} = k [A]^0 = k$$

Hukum laju integral untuk reaksi orde nol adalah sebagai berikut:

$$[A] = - kt + [A]_0$$

Rumus waktu paruh reaksi orde nol dapat diperoleh dari hukum laju integral. Dengan ketentuan,  $[A] = [A]_0/2$  Pada  $t^{1/2}$ , maka :

$$\frac{[A]_0}{2} = kt \frac{1}{2} + [A]_0 \text{ atau } kt \frac{1}{2} = \frac{[A]_0}{2}$$

Oleh karena itu,

$$t \frac{1}{2} = \frac{[A]_0}{2k}$$

b. Reaksi Orde Satu

Suatu reaksi dianggap berorde satu sehubungan dengan satu reaktan jika kecepatan reaksi berbanding lurus dengan konsentrasi reaktan. Jika konsentrasi reaktan dikalikan empat kali lipat, maka laju reaksinya adalah  $4^1$  atau 4 kali lebih cepat.

Contoh: Dekomposisi dinitrogen pentaoksida adalah contoh reaksi orde pertama. Hukum kecepatan adalah sebagai berikut:

$$\text{laju} = -\frac{\Delta [N_2O_5]}{\Delta t} = k [N_2O_5]$$

Berikut adalah hukum laju orde pertama hubungan  $N_2O_5$  dan waktu melalui penggunaan metode integral:

$$\ln \frac{[N_2O_5]_1}{[N_2O_5]_0} = -kt$$

$[N_2O_5]_1$  merupakan konsentrasi pada waktu  $t$ , dan  $[N_2O_5]_0$  bawah adalah konsentrasi awal  $N_2O_5$  (Yaitu konsentrasi  $t = 0$ .) Persamaan ini dapat digunakan untuk menghitung konsentrasi  $N_2O_5$  setiap saat, jika tetapan laju dan konsentrasi awalnya diketahui, waktu yang dibutuhkan juga dapat ditentukan secara lebih umum. Contohnya zat B bereaksi menghasilkan produk menurut persamaan:



$b$  merupakan koefisien reaksi B. Apabila reaksi tersebut memiliki hukum laju orde pertama,

$$\text{laju} = -\frac{\Delta [B]}{\Delta t} = k [B] \text{ atau } \text{laju} = -\frac{dB}{dt} = k dt$$

Berikut adalah persamaan ketika menggunakan metode integral:

$$\ln \frac{[B]_1}{[B]_0} = -kt$$

$[B]_t$  merupakan konsentrasi pereaksi B pada waktu  $t$ , dan  $[B]_0$  konsentrasi awal.

Maka hukum laju bentuk integral adalah :

$$\ln [B]_t = -kt + \ln [B]_0$$

Hal-hal penting yang perlu diperhatikan dalam persamaan hukum laju adalah:

1. Persamaan memberitahukan bagaimana konsentrasi B bergantung waktu. Konsentrasi B dapat dihitung setiap saat apabila tetapan laju K dan konsentrasi awal B diketahui.
2. Persamaan ini merupakan persamaan linear dengan bentuk:  $y = mx + b$ , dimana y terhadap x merupakan garis dengan kemiringan m dan titik potong b.

Jadi, konsentrasi awal reaktan, tidak mempengaruhi waktu paruh pada reaksi orde pertama. Waktu paruh akan sama meskipun konsentrasi awal reaktan berubah.

c. Reaksi Orde Dua

Suatu reaksi dianggap orde kedua sehubungan dengan suatu reaktan jika laju reaksi adalah kuadrat dari konsentrasi reaktan itu. Contohnya jika konsentrasi suatu zat menjadi tiga kali lipat, laju reaksi menjadi  $3^2$  atau 9 kali lebih tinggi.

Berikut merupakan persamaan reaksi dengan satu reaktan:



dikarenakan reaksi tersebut orde kedua terhadap B, maka bentuk bentuk diferensial hukum lajunya adalah sebagai berikut:

$$\text{laju} = -\frac{\Delta[B]}{\Delta t} = k [B]^2$$

Bentuk hukum laju integral orde dua adalah sebagai berikut:

$$\frac{1}{[B]} = kt + \frac{1}{[B]_0}$$

Persamaan yang terbentuk apabila paruh pertama dari reaksi orde kedua dilampaui:

$$\frac{[B]_0}{2} = kt \frac{1}{2} + [B]_0 \text{ atau } kt \frac{1}{2} = \frac{[B]_0}{2}$$

Dapat ditarik kesimpulan:

1. Jika orde reaktan nol, maka **konsentrasi reaktan** dalam **waktu** adalah linier.
2. Jika orde satu, maka **konsentrasi reaktan** linier dalam waktu.
3. Jika orde dua, maka **satu per konsentrasi pereaksi** atas **waktu** merupakan linier.
4. Jika orde lebih tinggi, kurva  $1/C^n$  linier sebagai fungsi waktu (orde reaksi =  $n + 1$  dan  $C =$  konsentrasi reaktan).



Gambar 10.1 <http://bit.ly/3DbSKuh>

#### d. Reaksi Orde Negatif

Reaksi dianggap negatif jika konsentrasi reaktan berbanding terbalik dengan kecepatan reaksi. Laju reaksi akan lebih rendah ketika konsentrasi reaktan meningkat.

### Menentukan Persamaan Laju

Persamaan laju hanya dapat ditentukan secara eksperimental, tidak dapat diturunkan dari stoikiometri reaksi. Metode laju awal merupakan salah satu cara

dalam penentuan persamaan laju. Berdasarkan metode ini, kecepatan pada awal reaksi diukur pada konsentrasi yang berbeda.

Untuk lebih mengerti metode ini, berikut adalah tabel yang merupakan data dari reaksi antara ion ammonium ( $\text{NH}_4^+$ ) dan ion nitrit ( $\text{NO}_2^-$ ):

Perhatikan data laju reaksi untuk ion Amonium dengan Ion Nitrit pada suhu  $25^\circ\text{C}$



Nomor Percobaan	Konsentrasi Awal Ion $\text{NO}_2^-$ (M)	Konsentrasi Awal Ion $\text{NH}_4^+$ (M)	Laju Awal ( $\text{M s}^{-1}$ )
1	0,0100	0,200	$5,4 \times 10^{-7}$
2	0,0200	0,200	$10,8 \times 10^{-7}$
3	0,0400	0,200	$21,5 \times 10^{-7}$
4	0,200	0,0202	$10,8 \times 10^{-7}$
5	0,200	0,0404	$21,6 \times 10^{-7}$
6	0,200	0,0606	$32,4 \times 10^{-7}$

Percobaan 1, 2, dan 3 bertujuan dalam penentuan orde reaksi terhadap ion  $\text{NO}_2^-$ . Disini, konsentrasi ion  $\text{NO}_2^-$  dibuat tidak sama atau berubah, sementara konsentrasi ion  $\text{NH}_4^+$  dibuat sama atau tetap. Oleh karena itu, perubahan laju reaksi hanya disebabkan oleh perubahan konsentrasi ion  $\text{NO}_2^-$ . Sedangkan pada percobaan 4,5, dan 6 bertujuan dalam penentuan orde reaksi terhadap ion  $\text{NH}_4^+$ . Disini, konsentrasi ion  $\text{NO}_2^-$  yang dibuat tetap sedangkan konsentrasi  $\text{NH}_4^+$  yang dibuat berubah. Oleh karena itu, perubahan laju reaksi hanya disebabkan perubahan konsentrasi ion  $\text{NH}_4^+$ .

Persamaan laju reaksi yang diperoleh dari percobaan di atas:



Sehingga diperoleh:

$$V = k [\text{NH}_4^+]^x [\text{NO}_2^-]^y$$

Percobaan 5 dengan percobaan 4 dan atau percobaan 4 dengan percobaan 5 dapat digunakan ketika kita mau mengetahui orde reaksi terhadap  $\text{NH}_4^+$  yaitu x adalah sebagai berikut:

$$\frac{v_5}{v_4} = \frac{k [0,0404]^x [0,200]^y}{k [0,0202]^x [0,200]^y} = \frac{21,6 \times 10^{-7}}{10,8 \times 10^{-7}}$$

$$2^x = 2$$

$$X = 1$$

Percobaan 2 dengan percobaan 1 dan atau percobaan 3 dengan percobaan 1 dapat digunakan ketika kita mau mengetahui orde reaksi terhadap  $\text{NO}_2^-$  yaitu y adalah sebagai berikut:

$$\frac{v_2}{v_1} = \frac{k [0,200]^x [0,200]^y}{k [0,200]^x [0,100]^y}$$

$$2^y = 2$$

$$y = 1$$

maka, diperoleh persamaan laju reaksi:

$$v = k [\text{NH}_4^+] [\text{NO}_2^-] \quad (\text{orde 1 tidak perlu ditulis})$$

setelah mendapatkan harga x dan y, selanjutnya kita bisa menentukan harga tetapan laju reaksi (k). Harga k dapat ditentukan dengan cara memasukkan salah satu data percobaan dari tabel ke dalam persamaan laju reaksi. Contohnya, kita akan menghitung harga k dengan menggunakan data percobaan 1:



$$5,4 \times 10^{-7} \text{ M s}^{-1} = k \times 0,200 \text{ M} \times 0,0100 \text{ M}$$

$$k = \frac{5,4 \times 10^{-7} \text{ M s}^{-1}}{0,200 \text{ M} \times 0,0100 \text{ M}}$$

$$k = 2,7 \times 10^{-4} \text{ M}^{-1} \text{ s}^{-1}$$

maka, secara lengkap persamaan laju reaksi adalah sebagai berikut:

$$v = 2,7 \times 10^{-4} [\text{NH}_4^+] [\text{NO}_2^-]$$

Untuk mengetahui persamaan laju, maka laju reaksi dengan berbagai konsentrasi dapat diramalkan. Misalnya jika konsentrasi ion  $\text{NO}_2^- = 0,3 \text{ M}$  dan konsentrasi ion  $\text{NH}_4^+ = 0,5 \text{ M}$ , maka laju reaksinya adalah:

$$\begin{aligned} v &= 2,7 \times 10^{-4} \times 0,3 \times 0,5 \text{ M s}^{-1} \\ &= 4,05 \times 10^{-5} \text{ M s}^{-1} \end{aligned}$$

### **Faktor yang mempengaruhi Laju Reaksi**

Faktor-faktor yang mempengaruhi laju reaksi menurut Dr. Yusnidar (2018) adalah sebagai berikut:

#### 1. Luas Permukaan Sentuh

Semakin besar permukaan sentuh, semakin cepat laju reaksi. Sebaliknya, semakin kecil luas permukaan sentuh, semakin rendah kecepatan reaksi, hal ini dikarenakan semakin kecil juga tumbukan antar partikel. Laju reaksi juga dipengaruhi oleh karakteristik keping reaksi, yaitu semakin kasar keping yang direaksikan, maka semakin lama reaksi berlangsung, sebaliknya semakin halus keping, maka waktu reaksi semakin cepat.

#### 2. Suhu

Jika suhu pada suatu reaksi dinaikkan, maka laju reaksi akan meningkat. Itu karena partikel bergerak lebih aktif, menyebabkan seringnya terjadi tumbukan antar partikel ketika suhu dinaikkan. Sebaliknya,

ketika suhu turun, laju reaksi menurun. Hal ini disebabkan jarang terjadi tumbukan antar parikel.

### 3. Katalis

Menurut Santosh (2006), Berzelius menemukan pada tahun 1836 bahwa terdapat zat yang dapat meningkatkan kecepatan suatu reaksi tanpa ada perubahan dari zat itu sendiri. Dengan temuannya, dia berpikir bahwa zat tersebut melonggarkan ikatan dalam molekul yang bereaksi sehingga dapat meningkatkan laju reaksi. Dia menyebut proses tersebut dengan katalisis (Yunani: Kata = seluruhnya, lein = melonggarkan) dan zat disebut yang memiliki sifat itu disebut katalisator. Sekarang ini diketahui dari sejumlah kasus dimana katalis memperlambat laju reaksi. Secara umum, bagaimanapun katalis adalah zat yang dapat mengubah laju reaksi dan tetap tidak berubah secara kimia sampai akhir reaksi.

Berikut adalah kesimpulan tentang katalis:

- a. Katalis tidak bereaksi sampai akhir reaksi secara kimia
- b. Dalam reaksi kita hanya memerlukan sedikit katalis
- c. Harga tetapan kesetimbangan tidak dipengaruhi oleh katalis
- d. Katalis bekerja secara khusus
- e. Katalis berada pada suhu optimal
- f. Zat promotr dapat memperbesar keaktifan katalis
- g. Ada katalis yang mempunyai oto katalis

Katalis negatif adalah katalis yang memperlambat laju reaksi.

## Teori katalis

Cara katalis mempengaruhi laju reaksi:

### 1. Membentuk senyawa antara

Reaksi kimia yang mempunyai energy aktivasi yang tinggi, hal ini dapat dilakukan dengan menaikkan energi reaktan dengan cara menaikkan suhu.

Akan tetapi, banyak reaksi yang tidak diharapkan menggunakan suhu yang tinggi, hal ini dikarenakan banyak produk yang tidak stabil ketika penggunaan suhu yang tinggi dan atau reaktan bergenerasi lebih cepat. Oleh karena itu, pendekatan lain digunakan sebagai yaitu menurunkan energi aktivasi untuk memungkinkan molekul energi yang lebih rendah untuk bereaksi. Caranya adalah mencari suatu zat yaitu katalis yang dapat membentuk zat yang diinginkan dalam suatu reaksi dengan mereaksikannya dengan molekul reaktan membentuk senyawa antara.

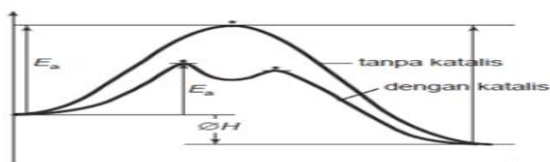

Gambar 10.2 <http://bit.ly/3HB0xVn>

### 2. Adsorpsi

Zat padatan yang bertindak sebagai katalis dapat mengikat sejumlah besar cairan dan gas yang berada di permukaan melalui adsorpsi. Molekul yang teradsorpsi lebih reaktif jika dibandingkan dengan molekul yang tidak teradsorpsi. Di beberapa kasus, peningkatan konsentrasi molekul yang teradsorpsi menyebabkan naiknya reaktifitas, molekul berjalan di

permukaan padatan sedangkan molekul yang dalam keadaan gas berjauhan. Hal ini disebabkan gaya tarik menarik antara molekul zat padat dan molekul cairan atau gas yang teradsorpsi menjadi lebih reaktif secara kimia. Akibatnya, reaksi antar molekul A dan B pada permukaan padat berlangsung lebih cepat dari pada tanpa katalis padat.

Jenis-jenis katalis

a. Katalis Homogen

Katalis homogen adalah katalis yang memiliki fasa yang sama dengan pereaksi.

Contoh:

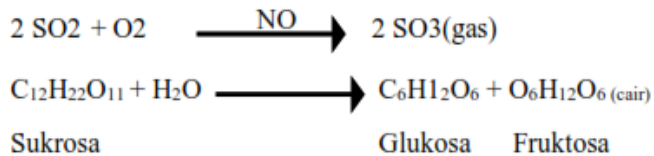

b. Katalis Heterogen

Katalis heterogen adalah katalis yang mempunyai fasa berbeda dari reaktan. Pada umumnya katalis ini berbentuk padatan, sedangkan reaktannya berupa gas atau cairan. Misalnya: proses haber untuk membuat amonia:

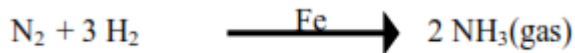

4. Molaritas

Molaritas merupakan Jumlah mol zat terlarut per satuan volume pelarut. Kaitannya dengan kecepatan reaksi adalah bahwa reaksi berlangsung semakin cepat apabila molaritas zat semakin tinggi. Sebaliknya, reaksi berlangsung lebih lambat pada

molaritas zat yang rendah.

## 5. Konsentrasi

Persamaan laju reaksi dinyatakan dalam bentuk konsentrasi reaktan. Artinya, kecepatan reaksi akan naik ketika konsentrasi naik. Ini berarti semakin tinggi konsentrasi, semakin banyak molekul reaktif, yang juga meningkatkan kemungkinan terjadinya tumbukan sehingga kecepatan reaksi meningkat.

## Teori Tumbukan

Adalah reaksi yang terjadi akibat tumbukan partikel yang bereaksi. Namun, tidak setiap tumbukan menghasilkan reaksi, hanya tumbukan partikel dengan arah tumbukan yang benar dan energi yang cukup. Energi minimum yang harus dimiliki partikel pereaksi untuk menghasilkan tumbukan yang efektif disebut dengan energi ( $E_a$ ). Hubungan antar energi aktivasi dengan energi yang diserap atau dilepaskan selama reaksi dapat dilihat pada gambar berikut:

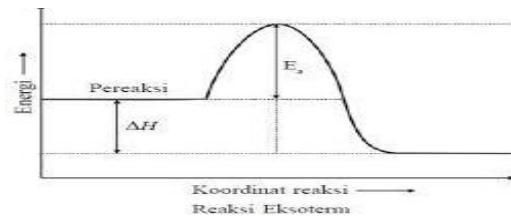

Gambar 10.3 <http://bit.ly/3DqTqMt>

## Latihan Soal

1. Diketahui data percobaan penentuan laju reaksi

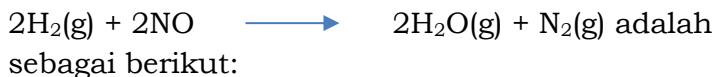

Percobaan ke-	[H <sub>2</sub> ] mol.L <sup>-1</sup>	[NO] mol.L <sup>-1</sup>	Laju awal (v) mol.L <sup>-1</sup> .s <sup>-1</sup>
1	0,01	0,02	32
2	0,02	0,02	64
3	0,02	0,04	256

Berdasarkan tabel di atas, tentukan harga tetapan laju reaksi pada reaksi tersebut!

2. Diketahui data percobaan penentuan laju reaksi  $2\text{NO}(\text{g}) + \text{H}_2 \longrightarrow \text{N}_2\text{O}(\text{g}) + \text{H}_2\text{O}(\text{g})$  adalah sebagai berikut:

Percobaan ke-	[NO] M	[H <sub>2</sub> ] M	Laju awal (v) mol.L <sup>-1</sup> .s <sup>-1</sup>
1	$6,4 \times 10^{-3}$	$2,2 \times 10^{-3}$	$2,6 \times 10^{-5}$
2	$12,8 \times 10^{-3}$	$2,2 \times 10^{-3}$	$1,0 \times 10^{-4}$
3	$6,4 \times 10^{-3}$	$4,4 \times 10^{-3}$	$5,1 \times 10^{-5}$
4	$19,2 \times 10^{-3}$	$6,6 \times 10^{-3}$	$10 \times 10^{-5}$

Berdasarkan tabel di atas, tentukan orde reaksi total pada reaksi tersebut!

3. Kecepatan reaksi dari suatu reaksi gas dinyatakan sebagai  $v = k[\text{A}]^2[\text{B}]$ . jika volume yang ditempatigas-gas tersebut tiba-tiba diperkecil  $\frac{1}{2}$  kali dari volume semula dan jumlah zat B diperbesar 2 kali, kecepatan reaksinya dibandingkan dengan kecepatan reaksi semula akan menjadi...
4. Berdasarkan reaksi  $2\text{N}_2\text{O}_5(\text{g}) \longrightarrow 4\text{NO}_2(\text{g}) + \text{O}_2(\text{g})$ . diketahui bahwa  $\text{N}_2\text{O}_5$  berkurang dari 2 mol/liter menjadi 0,5 mol/liter dalam waktu 10 detik. Tentukan berapakah laju reaksi berkurangnya  $\text{N}_2\text{O}_5$ !

## Daftar Pustaka

- Chang Raymond. (2005). *Kimia Dasar: Konsep-Konsep Inti jilid 2/ Edisi Ke 3*. Yogyakarta; Erlangga.
- Dr Yusnidar Yusuf. (2018). *Kimia Dasar*. Jakarta: Edu Center Indonesia
- Heny Ekawati H. (2019). *Kimia Dasar*. Yogyakarta: Deepublish
- Ronald W Missen, dkk. (1996). *Introduction to chemical reaction engineering and kinetics*. Amerika: Department of Chemical Engineering and Applied Chemistry University of Toront
- Santosh K. Upadhyay. (2006). *Chemical Kinetics And Reaction Dynamics*. Department of Chemistry Harcourt Butler Technological Institute Kanpur-208 002. India; Anamaya Publishers

## Profil Penulis



### **Fatwa Patimah Nursa'adah, M.Pd**

Fatwa patimah Nursa'adah lahir di Tasikmalaya 28 oktober 1989. Penulis tertarik pada pelajaran kimia dimulai pada tahun 2003 silam. Hal tersebut membuat penulis memilih untuk masuk ke Sekolah Menengah Kejuruan Farmasi Bina Putera Nusantara Tasikmalaya berhasil lulus pada tahun 2003. Penulis kemudian melanjutkan pendidikan S1-nya di Program Study Pendidikan kimia Fakultas Tarbiyah dan keguruan Universitas Islam Negeri Sunan Gunung Djati Bandung di tahun 2011, dan menempuh Program Magister Pendidikan pada Fakultas Matematika dan Ilmu Pengetahuan Alam Universitas Indraprasta PGRI Jakarta di tahun 2014. Penulis asli kota Tasikmalaya ini saat ini merupakan seorang dosen di sebuah kampus swasta di Jakarta yaitu Universitas Indraprasta PGRI Program Studi Pendidikan Matematika. Dalam mewujudkan karir sebagai dosen profesional, penulis aktif sebagai peneliti dibidang kepakarannya tersebut. Beberapa penelitian yang telah dilakukan didanai oleh internal perguruan tinggi dan juga Kemenristek DIKTI. Penulis dapat dihubungi melalui email: fatwapatimah@gmail.com

**Eka Fitriana Hamsyah**  
Universitas Patempo

### **Elektrokimia**

Setiap kendaraan baik motor maupun mobil pasti memiliki lampu sebagai salah satu unsur terpenting khususnya ketika malam hari atau ketika hujan turun. Apa yang akan terjadi pada malam hari ketika kendaraan kita tidak memiliki lampu? Kita akan menggunakan kendaraan dalam keadaan yang gelap gulita. Tahukah kamu, apa yang menyebabkan lampu dapat menyala? Setiap kendaraan dilengkapi dengan aki sebagai suatu alat yang dapat menyimpan energi. Aki merupakan sumber arus yang dapat menghasilkan tenaga listrik sehingga lampu, klakson pada kendaraan dapat berfungsi. Akan tetapi aki ini bisa habis atau melemah, sehingga akan berpengaruh pada kendaraan. Kira-kira mengapa hal ini bisa terjadi?

Chang, (2003). Elektrokimia merupakan bagian dari ilmu kimia yang mempelajari tentang perpindahan elektron yang berlangsung dalam suatu media elektroda (penghantar listrik). Media penghantar listrik ini terdiri dari muatan positif dan muatan negatif sebagai sumber energi dalam pertukaran elektron. Semua reaksi elektrokimia berkaitan dengan perpindahan elektron yaitu reaksi reduksi oksidasi. Reaksi reduksi oksidasi ini terjadi



di dalam sel elektrokimia. Sehingga untuk memahami lebih jauh tentang elektrokimia, penting untuk terlebih dahulu memahami konsep reaksi reduksi oksidasi (redoks).

### **Reaksi Reduksi Oksidasi (Redoks)**

Reaksi redoks sering kita temui dalam kehidupan sehari-hari. Misalnya, perubahan warna pada buah apel dan kentang pada saat dipotong, proses pengkaratan besi, serta beberapa contoh yang lainnya. Haryono (2019), Konsep reaksi oksidasi berkaitan seperti:

1. Reaksi yang melibatkan pengikatan oksigen pada suatu zat baik unsur maupun senyawa.

Contoh: cara pembakaran lempengan magnesium pada kembang api tetes

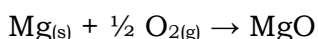

2. Pelepasan elektron
3. Peningkatan bilangan oksidasi
4. Bertindak sebagai reduktor
5. Pada sel elektrokimia terjadi di anode

Konsep reaksi reduksi adalah:

1. Reaksi pelepasan oksigen dari suatu zat.

Contoh: pengolahan bijih besi pada tanur tinggi

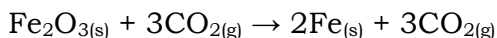

2. Penangkapan elektron
3. Penurunan bilangan oksidasi
4. Bertindak sebagai oksidator
5. Sel elektrokimia terjadi di katode

Yusuf (2018), Suatu reaksi redoks terdiri dari setengah reaksi oksidasi serta setengah reaksi reduksi. Untuk dapat menyamakan reaksi redoks dapat dilakukan dengan metode setengah reaksi dan metode bilangan oksidasi.

### 1. Metode setengah reaksi

Prinsip penyetaraan reaksi redoks dalam suasana asam, pihak yang kekurangan O ditambah  $\text{H}_2\text{O}$  sejumlah kekurangannya. Setelah itu pihak lain ditambah  $\text{H}^+$  sehingga jumlah atom-atom sebelah kiri dan kanan tanda reaksi adalah sama. Pada suasana basa, pihak yang kelebihan O ditambah  $\text{H}_2\text{O}$  sejumlah kelebihanannya. Setelah itu, pihak yang lain ditambah  $\text{OH}^-$  sehingga jumlah atom-atom sebelah kiri dan kanan tanda reaksi adalah sama.

Prinsip metode setengah reaksi yaitu jumlah elektron yang dilepaskan dalam reaksi oksidasi wajib sama dengan jumlah elektron yang diambil pada reaksi reduksi. Langkah-langkah penyetaraan reaksinya yaitu:

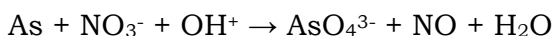

- a. Memisahkan reaksi paro oksidasi dan paro reduksi

Oksidasi:  $\text{As} \rightarrow \text{AsO}_4^{3-}$  (kelebihan 4 O di sebelah kanan)

Reduksi:  $\text{NO}_3^- \rightarrow \text{NO}$  (kelebihan 2 O di sebelah kiri)

- b. Menyetarakan O dan H

Oksidasi:  $\text{As} + 8 \text{OH}^- \rightarrow \text{AsO}_4^{3-} + 4 \text{H}_2\text{O}$  (kelebihan 4 O di sebelah kanan)

Reduksi:  $\text{NO}_3^- + 2 \text{H}_2\text{O} \rightarrow \text{NO} + 4 \text{OH}^-$  (kelebihan 2 O di sebelah kiri sehingga ditambah  $\text{H}_2\text{O}$  sebesar 2)

- c. Menyetarakan muatan dengan menambahkan elektron pada masing-masing setengah reaksi redoks.

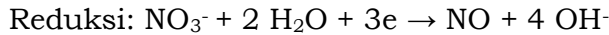
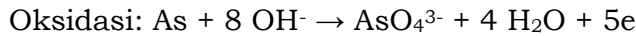

- d. Menyeimbangkan jumlah elektron di sebelah kiri dan kanan tanda reaksi.

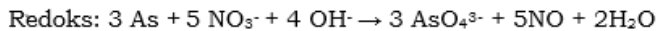
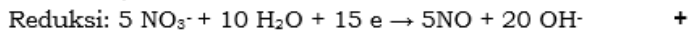
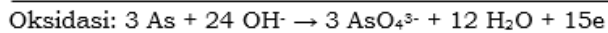
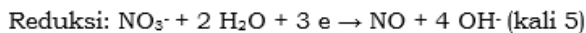
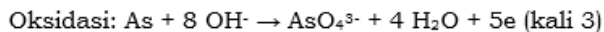

## 2. Metode bilangan oksidasi

Metode bilangan oksidasi dilandasi atas perubahan bilangan oksidasi yang besarnya sama dengan jumlah elektron yang terlibat.

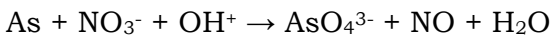

Bilangan oksidasi As berubah dari 0 menjadi +5 (oksidasi), sebaliknya bilangan oksidasi N berubah dari +5 jadi +2 (reduksi).

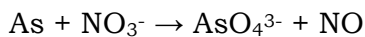

Setelah disilangkan, dihasilkan:

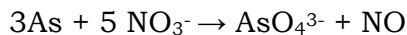

Koefisien reaksi di sebelah kanan tinggal mengikuti yang dikiri:

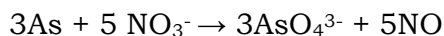

Terdapat 15 jumlah O di kiri serta 12 di kanan sehingga  $12 + 5 = 17$ . Oleh sebab reaksi pada

suasanan basa, sehingga kelebihan O ditambah H<sub>2</sub>O sebesar kelebihannya. Reaksi di sebelah kanan kelebihan O sebesar 2, maka ditambahkan H<sub>2</sub>O sebanyak 2 buah, sehingga dihasilkan:



Setelah itu, reaksi sebelah kiri ditambah OH<sup>-</sup> untuk menyamakan jumlah atom di sebelah kanan tanda reaksi, sehingga:

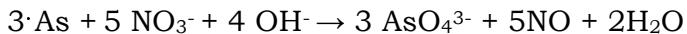

### **Sel Volta/ Sel Galvani**

Haryono (2019), Sel volta ialah sel elektrokimia yang bisa diubah menjadi energi listrik. Sel volta ini dikembangkan oleh Alessandro Volta (1745 – 1827) serta Luigi Galvani (1737 – 1798). Sel volta ini bisa digunakan dalam penentuan pH larutan, energi reaksi, titrasi, kelarutan garam, dan lain sebagainya. Sel volta juga bisa digunakan sebagai sumber listrik untuk penerangan, pemanasan, menjalankan motor, dan lain-lain.

Sel Daniel ialah salah satu ilustrasi dari sel volta. Sel Daniel terdiri dari elektroda seng, Zn/Zn<sup>2+</sup> serta elektroda tembaga, Cu/Cu<sup>2+</sup>.

Petturuci (2011), Apabila kedua elektroda (Zn dan Cu) dihubungkan, maka elektron akan mengalir dari Zn ke Cu. Elektron-elektron ini berasal dari reaksi spontan pada elektroda Zn/Zn<sup>2+</sup> seperti reaksi berikut:

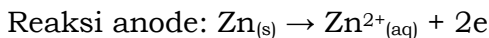

Sebaliknya elektron yang tiba pada elektroda Cu/Cu<sup>2+</sup> akan berantaraksi dengan ion-ion tembaga

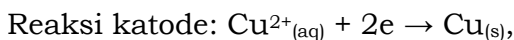

sehingga ion-ion Cu diendapkan sebagai atom Cu. Reaksi sel secara keseluruhan dapat dilihat dengan menjumlahkan kedua reaksi tersebut.

$$= 0,011 \text{ Volt}$$

sehingga ion-ion Cu diendapkan sebagai atom Cu. Reaksi sel secara keseluruhan dapat dilihat dengan menjumlahkan kedua reaksi tersebut.

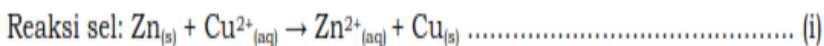

Susunan sel volta dinyatakan dengan notasi singkat yang disebut diagram sel. Diagram sel pada sel volta bisa dituliskan sebagai berikut:



Dalam notasi, menerangkan bahwa dalam anode berlangsung reaksi oksidasi logam Zn menjadi ion  $Zn^{2+}$  sedang di katode berlangsung reaksi reduksi ion  $Cu^{2+}$  menjadi logam Cu. Tanda dua garis (||) pada notasi sel berarti jembatan garam dalam sel volta dan garis lurus (|), berarti batas antar fase.

Sukmawati (2020), Energi listrik yang dihasilkan oleh sel ini adalah sama dengan pengurangan energi bebas  $\Delta G$  dari reaksi sehingga,

Energi listrik =  $n F E$ .....(ii)

Dimana,

$n$  = jumlah ekuivalen zat yang bereaksi

$F$  = tetapan Faraday (96500 columb)

$E$  = daya gerak listrik atau potensial sel

Sehingga,

$\Delta G = - n F E^0_{sel}$  .....(iii)

atau

$$\Delta G = - 2,303 R T \text{ Log } K \dots\dots\dots (iv)$$

$$E^0_{\text{sel}} : \frac{2,303 RT}{n F} \text{ Log } K \dots\dots\dots (v)$$

Dimana,

E = daya gerak listrik, DGL, standar dari sel.

R = tetapan 8,314 J/molK

n = jumlah mol elektron dalam reaksi

diketahui nilai  $\frac{2,303 RT}{n F} = \frac{0,0592}{n}$  maka,

$$E^0_{\text{sel}} = \frac{0,0592}{n} \text{ log } K \dots\dots\dots (vi)$$

Suatu reaksi berlangsung spontan apabila  $\Delta G < 0$  atau  $E > 0$

Daya gerak listrik sel yang diukur adalah hasil kombinasi dari potensial kedua elektroda. Menurut konversi diperoleh:

$$E = E_+ - E_-$$

Dimana,

$E_+$  = potensial elektroda positif/katode (contoh elektroda Cu)

$E_-$  = potensial elektroda negatif/anode (contoh elektroda Zn)

Sehingga,  $E^0_{\text{sel}} = E_{\text{Cu}} - E_{\text{Zn}}$

$$\text{Atau } E^0_{\text{sel}} = E_{\text{katoda}} - E_{\text{anoda}} \dots\dots\dots (vii)$$

Sebagai contoh, untuk sel Daniel diketahui  $E_{\text{Cu}} = 0,340$  dan  $E_{\text{Zn}} = -0,761$  sehingga,

$$\begin{aligned} E^0_{\text{sel}} &= E_{\text{Cu}} - E_{\text{Zn}} \\ E^0_{\text{sel}} &= 0,340 - (-0,761) \\ &= 1,101 \text{ Volt} \end{aligned}$$

Jika larutan tidak pada kondisi standar, maka besarnya DGL bisa dihitung dengan menggunakan persamaan Nernst.

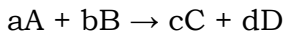

maka DGL yang dihasilkan adalah:

$$E = E^{\circ} - \frac{RT}{nF} \log \frac{[C]^c [D]^d}{[A]^a [B]^b} \dots\dots\dots (viii)$$

Contoh Soal:

Berapa  $E_{sel}$  untuk diagram sel berikut ini:

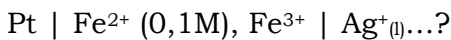

Jawab:

Langkah pertama, menentukan reaksi reduksi oksidasi (katode anode)

Oksidasi	: $Fe^{2+}_{(aq)} \rightarrow Fe^{3+}_{(aq)} + e^-$	- $E^{\circ} = -(+0,771) = - 0,771 V$
Reduksi	: $Ag^+_{(aq)} + e^- \rightarrow Ag_{(l)}$	$E^{\circ} = + 0,800 V$ +
Total	: $Fe^{2+}_{(aq)} + Ag^+_{(aq)} \rightarrow Fe^{3+}_{(aq)} + Ag_{(l)}$	$E = +0,029 V$

Langkah kedua, menuliskan persamaan Nernst

$$\begin{aligned}
 E_{sel} &= E^{\circ}_{sel} - \frac{0,0592}{n} \log \frac{[Fe^{3+}]}{[Fe^{2+}][Ag^+]} \\
 &= 0,029 - \frac{0,0592}{1} \log \frac{0,2}{0,1 \times 1} \\
 &= 0,029 - (0,0592 \log 2) \\
 &= 0,029 - (0,0592 \times 0,301) \\
 &= 0,0592 - 0,018 \\
 &= 0,011 \text{ Volt}
 \end{aligned}$$

### Contoh Sel Volta

Aki serta baterai merupakan contoh sel volta yang banyak dipakai dalam kehidupan sehari-hari. Baterai yang telah digunakan umumnya langsung kita buang sebab tidak

dapat diisi kembali, sedangkan aki bisa diisi kembali bila arus listriknya habis.

### **Aki**

Aki adalah sel volta yang banyak dipakai untuk transportasi mobil serta motor. Aki merupakan sumber listrik efisien yang menghasilkan listrik cukup besar serta bisa diisi kembali atau biasa disebut sel sekunder. Aki tersusun atas lempeng timbal (Pb) sebagai anode serta timbal oksida (PbO<sub>2</sub>) sebagai katode. Setelah itu, kedua elektron kemudian dicelupkan kedalam larutan asam sulfat (H<sub>2</sub>SO<sub>4</sub>). Kedua elektroda ini tidak dipisahkan oleh jembatan garam karena elektroda serta hasil reaksinya tidak bisa larut dalam asam sulfat. Walaupun demikian kedua elektroda ini tetap dibuat untuk tidak bersinggungan agar tidak terjadi korsleting atau hubungan pendek dengan memberikan bahan isolator. Reaksi yang terjadi pada aki,

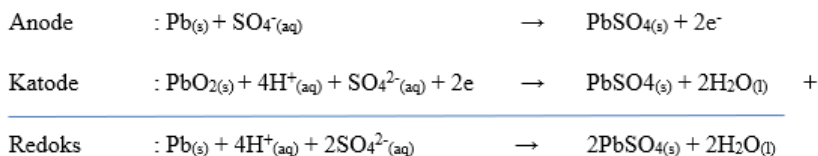

Dari reaksi diatas, terlihat bahwa terbentuk endapan PbSO<sub>4</sub> yang melekat baik dalam katode serta anode yang suatu saat permukaannya akan tertutup secara menyeluruh oleh zat yang sama. Disaat inilah, aki sudah tidak bisa digunakan dan harus segera diisi kembali. Tidak hanya itu, dalam katode juga terbentuk air yang akan mengikat H<sub>2</sub>SO<sub>4</sub> sepanjang pengosongan berlangsung. Akibatnya kandungan H<sub>2</sub>SO<sub>4</sub> terus mengalami penurunan yang ditandai dengan berkurangnya kerapatan larutan. Kerapatan larutan ini kemudian dijadikan acuan guna pengisian aki kembali.



Pengisian aki dilakukan dengan mengalirkan elektron kearah yang berlawanan menggunakan sumber listrik dari luar. Timbal sulfat serta air diubah kembali menjadi timbal, timbal oksida, serta asam sulfat seperti reaksi dibawah ini:

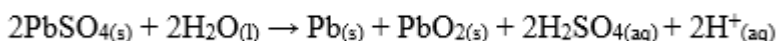

## Baterai

Pemakaian baterai rata-rata tidak berlangsung lama karena zat sebagai sumber energi dalam baterai lama kelamaan akan habis sebab terjadi reaksi yang terus menerus akibatnya arus listrik menjadi habis. Berbeda dengan aki yang bisa diisi ulang, sel baterai yang energinya telah habis tidak dapat diisi kembali atau disebut sel volta primer.

Sel kering/sel Leclanche ataupun baterai ialah sel yang banyak digunakan sebagai sumber energi pada lampu senter, jam dinding, dan lain-lain. Anode yang dipakai berupa logam seng  $\text{Zn}(\text{s}) \rightarrow \text{Zn}^{2+}(\text{aq}) + 2\text{e}^-$  serta katodenya merupakan batang karbon yang berisi campuran  $\text{MnO}_2$  dan  $\text{NH}_4\text{Cl}$  sesuai dengan reaksi

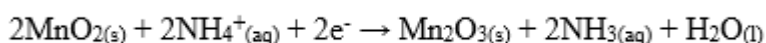

Ammonia yang dihasilkan pada katode akan bereaksi dengan  $\text{Zn}^{2+}$  yang dihasilkan oleh anode. Sehingga membentuk ion kompleks  $[\text{Zn}(\text{NH}_3)_4]^{2+}$ . Reaksi hanya berlangsung satu arah sehingga semakin lama kandungan Zn dan  $\text{MnO}_2$  akan berkurang serta reaksi akan sulit terjadi. Inilah yang mengakibatkan tegangannya turun dan tidak dapat diisi kembali. Kelemahan dari sel Leclanche adalah ketika arus diambil secara cepat dari sel, akan terbentuk produk pada

elektroda seperti  $\text{NH}_3(\text{g})$  sehingga menyebabkan penurunan volt (Budiwati, 2019).

Berbeda dengan baterai kering, baterai alkali memiliki durasi hidup lebih lama. Larutan elektrolit dari baterai alkali berbentuk kalium hidroksida yang membuat baterainya bersifat basa. Reaksi yang terjadi dalam baterai alkali yaitu:

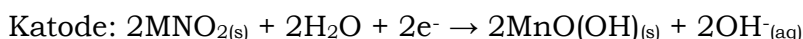
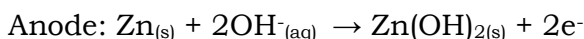

Baterai Nikel – Kadmium (Ni-Cd) ialah sel kering yang bisa diisi kembali. Umumnya dipakai pada telepon seluler, laptop, handcam.

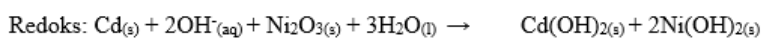

Seperti yang terjadi pada aki, hasil reaksi dari baterai Nikel-Kadmium juga menempel pada kedua elektrodanya. Sehingga pengisian baterai bisa dilakukan dengan membalik arah arus elektron agar diperoleh baterai seperti semula.

### **Sel bahan bakar**

Sel bahan bakar digunakan sebagai sumber pembangkit energi listrik untuk keperluan tertentu seperti sel bahan bakar gas oksigen hidrogen pada pesawat ruang angkasa. Sebagai anode adalah gas hidrogen dan katodenya adalah gas oksigen. Baik anode maupun katode masing-masing dimasukkan ke dalam elektroda karbon yang berpori dengan katalis berupa serbuk platina. Kedua elektroda selanjutnya dipisahkan oleh larutan KOH pekat.

Katode: menghasilkan ion OH<sup>-</sup> dan

Anode: ion OH<sup>-</sup> dari katode bereaksi dengan gas H<sub>2</sub>.

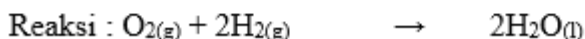
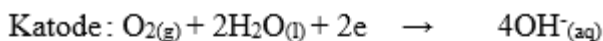

### **Elektrolisis**

Peristiwa penguraian elektrolit oleh arus listrik searah dengan menggunakan dua macam elektroda. Ketika reaksi sel dalam sel volta dibalik dengan membalik arah aliran elektron, maka sel volta berubah menjadi sel elektrolisis. Elektroda tersebut adalah katode (elektroda yang dihubungkan dengan kutub negatif) serta anode (elektroda yang dihubungkan dengan kutub positif). Reaksi oksidasi terjadi di anode adalah ion negatif (anion) yang ditarik oleh anode sehingga jumlah elektronnya berkurang atau bilangan oksidasinya bertambah. Prinsip kerjanya terdiri dari zat yang mengalami proses ionisasi. Dimana larutannya akan mengalami ionisasi menjadi kation dan anion. Kation di katode akan mengalami reduksi sedangkan anion di anode akan mengalami oksidasi.

Salah satu aplikasi sel elektrolisis dalam industri ialah proses penyepuhan (melapisi logam dengan logam lebih mulia misalnya Ni, Cr, atau Au), Pemurnian logam (misal Ag, Cu, Au), dan pembuatan senyawa (misal NaOH), atau gas (misalnya O<sub>2</sub>, H<sub>2</sub>, Cl<sub>2</sub>).

### **Penyepuhan**

Penyepuhan merupakan upaya untuk mencegah logam dari perkaratan. Penyepuhan merupakan salah satu metode elektrolisis dengan membalut permukaan logam

dengan logam lainnya yang lebih stabil terhadap cuaca ataupun yang membuatnya lebih menarik. Penyepuhan dilakukan dengan menjadikan logam yang dipakai untuk menyepuh sebagai anode, dan logam yang disepuh sebagai katode. Adapun elektrolit yang digunakan menyesuaikan dengan logam yang digunakan untuk menyepuh. Contoh: Ketika menyepuh kunci yang terbuat dari besi dengan perak. Kita wajib menyusun sel elektrolisis yang terdiri dari lempengan perak sebagai anode dan kunci pintu sebagai katode. Dengan larutan elektrolit yang digunakan adalah larutan  $\text{AgNO}_3$ .

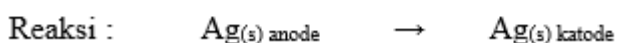

### **Pemurnian Logam**

Elektrolisis dapat dipakai untuk memurnikan logam dari campurannya. Contoh pada pemurnian tembaga. Cara elektrolisis dilakukan dalam larutan tembaga (II) sulfat dengan menggunakan dua jenis tembaga sebagai elektrodanya. Tembaga murni digunakan sebagai katode sedangkan tembaga kasar sebagai anodenya. Tembaga murni pada katode mengalami reduksi ion tembaga serta tembaga kasar pada anode mengalami oksidasi menjadi ionnya. Ion tembaga dari anode akan mengalir ke katode dan membentuk endapan tembaga yang sudah murni. Sehingga lama kelamaan kotoran yang terkandung pada tembaga kasar akan jatuh ke dasar bak elektrolisis.

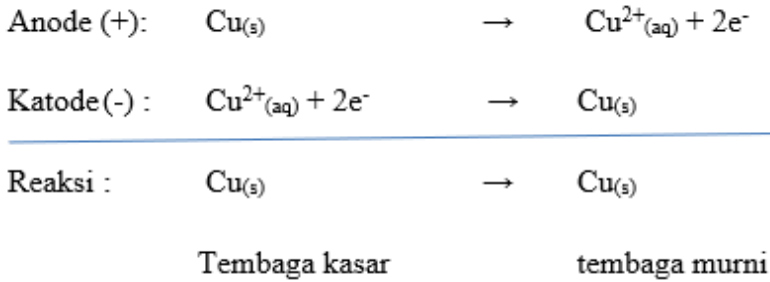

Ramsden, (2000), *Electricite de France*, EDF merupakan laboratorium khusus perbaikan benda-benda dari rongsokan kapal dan penggalian purbakala. Perhiasan, jam, uang logam, dan banyak benda lain yang berhasil dipulihkan. EDF menggunakan sistem elektrokimia untuk membersihkan lapisan kerak garam yang terbentuk pada rongsokan. EDF meletakkan rongsokan logam sebagai katode dalam elektrolisis. Ion-ion klorida dan anion lain dalam kerak bergerak kearah anode. Barang-barang non konduktor seperti porselin dan kayu, diletakkan di antara dua elektroda sehingga ion-ion melewatinya dan melarutkan endapan. Perlakuan elektrokimia untuk tiap-tiap barang berlangsung sekitar 200 – 1.000 jam. Selanjutnya, membilas barang dengan air bebas ion. Agar tidak terjadi pengkaratan, barang-barang tersebut dikeringkan secara perlahan pada tekanan serta suhu yang rendah.

### **Pembuatan unsur dan senyawa**

Pembuatan NaOH dari elektrolisis larutan NaCl dan  $\text{KClO}_3$  dari elektrolisis larutan KCl.

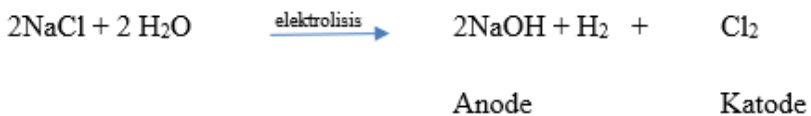

## **Daftar Pustaka**

- Budiwati, Rini. (2019). *Kimia Dasar*. Bandung: Itenas.
- Chang, Raymond. (2003). *Kimia Dasar Edisi Ketiga Konsep-Konsep Inti Jilid 2*. Jakarta: Erlangga.
- Haryono, Heny Ekawati. (2019). *Kimia Dasar*. Yogyakarta: Deepublish.
- Ramsden, E. N. (2000). *A-Level Chemistry*. Edisi ke-4. London: Nelson Thornes Ltd
- Petturuci, et.all. (2011). *Kimia Dasar:Prinsip-Prinsip dan Terapan Moderen Edisi Kesembilan Jilid 3*. Jakarta:Erlangga.
- Yusuf, Yusnidar. (2018). *Kimia Dasar*. Jakarta:Edu Center Indonesia

## Profil Penulis



### **Eka Fitriana Hamsyah, S.Pd., M.Pd.**

Penulis lahir di Sungguminasa 03 Agustus 1989. Penulis menempuh Pendidikan S1 pada tahun 2006 prodi Pendidikan Kimia Fakultas Matematika dan Ilmu Pengetahuan Alam Universitas Negeri Makassar. Penulis melanjutkan Pendidikan S2 pada tahun 2011 di Universitas Negeri Makassar Prodi Pendidikan Kimia. Sejak tahun 2015 penulis aktif mengajar di STKIP Pembangunan Indonesia prodi Pendidikan biologi yang saat ini telah berubah nama menjadi Universitas Patempo. Sejak berkarir sebagai dosen tetap Yayasan, penulis mulai mendalami karir dosen dengan diamanahkannya sebagai pengampuh mata kuliah seperti biokimia, strategi pembelajaran, perkembangan peserta didik, media perencanaan, perangkat pembelajaran, dan belajar & pembelajaran. Dalam menjalankan tri darma perguruan tinggi, penulis aktif mengikuti seminar dan diklat pelatihan pengembangan pengajaran. Penulis juga aktif melakukan penelitian dan menerbitkannya dalam jurnal terakreditasi. Penulis juga pernah mendapatkan dana hibah PDP. Dalam bidang pengabdian kepada masyarakat, menjadi pemateri dengan memberikan sosialisasi atau mengadakan workshop-workshop dengan tema pendidikan baik di sekolah, di kampus, ataupun di organisasi masyarakat.

Email Penulis: [ekhafitriana61@gmail.com](mailto:ekhafitriana61@gmail.com)

- 1 KONSEP KIMIA DASAR  
Sabarina Elprida Br. Manik
- 2 MODEL DAN STRUKTUR ATOM  
Sudirman
- 3 KONFIGURASI ELEKTRON  
Nurdeni
- 4 KONSEP MOL DAN STOIKHIOMETRI  
Eka Kartika Silalahi
- 5 IKATAN KIMIA  
Gustina
- 6 WUJUD ZAT DAN PERUBAHANNYA  
Anik Pujiati
- 7 KESETIMBANGAN IONIK DALAM LARUTAN  
Silvia Septhiani
- 8 TERMODINAMIKA KIMIA DAN TERMOKIMIA  
Evi Sapinatul Bahriah
- 9 KESETIMBANGAN KIMIA  
Ketut Sepdyana Kartini
- 10 KINETIKA KIMIA  
Fatwa Patimah Nursa'adah
- 11 ELEKTROKIMIA  
Eka Fitriana Hamsyah

*Editor :*

Suci Haryanti

Untuk akses **Buku Digital**,  
Scan **QR CODE**



**Media Sains Indonesia**  
Melong Asih Regency B.40, Cijerah  
Kota Bandung - Jawa Barat  
Email : [penerbit@medsan.co.id](mailto:penerbit@medsan.co.id)  
Website : [www.medsan.co.id](http://www.medsan.co.id)

