

**PENGARUH PENGALAMAN DAN ETIKA PROFESI TERHADAP
PENGHENTIAN PREMATUR SIGN-OFF AUDIT PROSEDUR
DENGAN *TIME PRESSURE* SEBAGAI VARIABEL MODERASI
(Studi Pada Kantor Akuntan Publik di Kota Makassar dan Kabupaten Gowa)**



SKRIPSI

UNIVERSITAS ISLAM NEGERI
ALAUDDIN
MAKASSAR

Diajukan Untuk Memenuhi Syarat Meraih Gelar
Sarjana Akuntansi Jurusan Akuntansi Pada
Fakultas Ekonomi dan Bisnis Islam
UIN Alauddin Makassar

Oleh:

YUNIKARTIKA AHMAD
90400118091

**JURUSAN AKUNTANSI
FAKULTAS EKONOMI DAN BISNIS ISLAM
UIN ALAUDDIN MAKASSAR
2023**



KEMENTERIAN AGAMA RI
UNIVERSITAS ISLAM NEGERI ALAUDDIN MAKASSAR
FAKULTAS EKONOMI DAN BISNIS ISLAM

Kampus 1: Jl. Dr. Wahidin No. 43 Makassar, Telp. (0411) 460933 dan 460934
Kampus 2: Jl. Dr. M. Yakin Gungu No. 90 Selayar, Sulawesi Selatan-Gorontalo Telp. (0411) 841175 Fax. 823118

PENGESAHAN SKRIPSI

Skripsi yang berjudul "Pengaruh Pengalaman dan Etika Profesi terhadap Penghentian Prematur Sign-Off Audit Prosedur dengan Time Pressure sebagai Variabel Moderasi" yang disusun oleh Yunikartika Ahmad, Nim 904001180991, mahasiswa Jurusan Akuntansi pada Fakultas Ekonomi Dan Bisnis Islam, Universitas Islam Negeri Alauddin Makassar, telah diuji dan dipertahankan dalam sidang munaqasyah yang diselenggarakan pada tanggal 15 Februari 2023 dan dinyatakan telah dapat diterima sebagai salah satu syarat untuk memperoleh gelar sarjana akuntansi pada Fakultas Ekonomi dan Bisnis Islam.

Samata-Gowa, Mei 2023

DEWAN PENGUJI

| | | |
|---------------|---|---------|
| Ketua | : Prof. Dr. H. Abustani Ilyas, M.Ag. | (.....) |
| Sekretaris | : Dr. Mub Wahyudin Abdullah, S.E., M.Si., Ak. | (.....) |
| Pengaji I | : Dr. Syaharuddin, M.Si. | (.....) |
| Pengaji II | : Dr. Mustakim Muchlis, S.E., M.Si., Ak., CA. | (.....) |
| Pembimbing I | : Andi Wawu, SE., M.Sc., Ak. | (.....) |
| Pembimbing II | : Raodahtul Jannah, S.Pd., M.Ak. | (.....) |

Diketahui Oleh:
Dekan Fakultas Ekonomi dan Bisnis Islam
↑
UIN Alauddin Makassar

Prof. Dr. H. Abustani Ilyas, M.Ag.
NIP.19661130 199303 1 003

PERNYATAAN KEASLIAN SKRIPSI

Saya yang bertanda tangan di bawah ini:

Nama : Yunikartika Ahmad
Nim : 90400118091
Tempat/Tgl. Lahir : Tappina/ 31 Agustus 1999
Jurusan : Akuntansi
Fakultas/Program : Ekonomi dan Bisnis Islam
Judul : Pengaruh Pengalaman dan Etika Profesi terhadap Penghentian Prematur Sign-Off Audit Prosedur dengan Time Pressure sebagai Variabel Moderasi (Studi Pada Kantor Akuntan Publik di Kota Makassar dan Kabupaten Gowa).

Menyatakan dengan sebenarnya bahwa skripsi yang saya tulis ini benar merupakan hasil karya saya sendiri. Jika dikemudian hari terbukti bahwa ini merupakan duplikasi, tiruan, atau dibuat oleh pihak lain, sebagian atau seluruhnya. Maka skripsi dan gelar yang diperoleh karenanya batal demi hukum.

Makassar, 14 Februari 2023

Penyusun



Yunikartika Ahmad
NIM: 90400118091

KATA PENGANTAR

بِسْمِ اللَّهِ الرَّحْمَنِ الرَّحِيمِ

Alhamdulillahirabbil'alamin. Puji syukur penulis panjatkan kehadiran Allah *Subhanahu Wa Ta'ala*, atas segala nikmat keimanan dan nikmat kesehatan serta rahmat-Nyalah sehingga skripsi yang berjudul “Pengaruh Pengalaman dan Etika Profesi terhadap Penghentian *Prematur Sign-Off Audit Prosedur* dengan *Time Pressure* sebagai variabel Moderasi (Studi Pada Kantor Akuntan Publik di Kota Makassar dan Kabupaten Gowa)” dapat diselesaikan. Salam dan Shalawat tetap tercurahkan kepada Rasulullah Muhammad Shallallahu ‘Alaihi wa Sallam beserta para keluarga, sahabat dan pengikutnya yang senantiasa istiqamah di jalan-Nya.

Skripsi ini disusun sebagai salah satu syarat untuk memperoleh gelar Sarjana pada Jurusan Akuntansi (S.Ak), Fakultas Ekonomi dan Bisnis Islam UIN Alauddin Makassar. Untuk itu, penulis menyusun skripsi ini dengan mengerahkan semua ilmu yang telah diperoleh selama proses perkuliahan. Tidak sedikit hambatan dan rintangan yang penulis hadapi dalam penyelesaian skripsi ini. Namun, berkat bantuan dari berbagai pihak terutama doa dan dukungan yang tiada hentinya dari kedua orang tua tercinta Bapak Ahmad dan Ibu Muliati yang telah merawat dan mendidik penulis dengan cinta luar biasa dari kecil hingga dewasa yang tak ternilai harganya.

Pada kesempatan ini tak lupa penulis menyampaikan ucapan terima kasih dan penghargaan yang sebesar-besarnya atas bantuan, bimbingan serta motivasi yang

telah penulis peroleh selama proses pembuatan skripsi ini, antara lain kepada yang terhormat:

1. Bapak Prof. H. Hamdan Juhannis, M.A., Ph.D. selaku Rektor Universitas Islam Negeri (UIN) Alauddin Makassar.
2. Bapak Prof. Dr. H. Abustani Ilyas, M.Ag. selaku Dekan Fakultas Ekonomi dan Bisnis Islam Universitas Islam Negeri (UIN) Alauddin Makassar.
3. Wakil Dekan I, II dan III Fakultas Ekonomi dan Bisnis Islam, Universitas Islam Negeri (UIN) Alauddin Makassar.
4. Bapak Memen Suwandi, SE, M.Si., selaku Ketua Jurusan Akuntansi dan Ibu Dr. Lince Bulotoding selaku Sekretaris Jurusan Akuntansi UIN Alauddin Makassar.
5. Bapak Andi Wawo, SE., M.Sc., Ak., selaku pembimbing I dan ibu Raodahtul Jannah, S.Pd, M.Ak., selaku pembimbing II yang telah meluangkan waktu dan senantiasa menyempatkan diri untuk membimbing dan membantu penulis dalam mengembangkan pemikiran dan perbaikan dalam penyusunan skripsi ini hingga selesai.
6. Bapak Dr. Syaharuddin, SE., M.Si., selaku penguji I dan Bapak Dr. Mustakim Muchlis, SE., M.Si., Ak., selaku penguji II yang telah menyumbangkan banyak ide dan saran yang membangun.
7. Bapak Dr. Jamaluddin Majid, S.E, M.Si, selaku dosen penasehat Akademik yang selama ini mendampingi penulis dalam menjalankan proses perkuliahan.
8. Segenap Bapak dan Ibu Dosen yang telah memberikan banyak ilmu yang

bermanfaat bagi penulis selama mengikuti perkuliahan.

9. Segenap Staf Jurusan dan Pegawai Akademik Fakultas Ekonomi dan Bisnis Islam, Universitas Islam Negeri (UIN) Alauddin Makassar yang telah memberikan pelayanan yang baik.
10. Saudara laki-laki saya Haerul Amri Ahmad dan Muh. Zabran Ahmad, serta semua keluarga tercinta yang selama ini telah memberikan semangat serta doa kepada penulis dalam menyelesaikan skripsi ini.
11. Sepupu perempuan saya Bahira Mukhsin dan Nur Aliyah Sari Agus yang telah menemani penulis selama melewati proses skripsi ini.
12. Sahabat dekat saya Ainun Mardya Ratmadani, Intang Misnaeni, A. Bungalia Silvasari, Annisa Nur Fadillah, yang selalu menjadi support system yang tak pernah lelah dalam dukungan serta motivasi sehingga penulis sampai pada tahap ini.
13. Kepada teman saya Fausia S dan Urisnawati rusli yang selalu menjadi support system dan banyak membantu penulis dalam mengerjakan skripsi ini.
14. Kepada para pegawai KAP Kota Makassar dan Kabupaten Gowa karena telah membantu peneliti dalam menjalankan penelitian.
15. Teman-teman jurusan akuntansi angkatan 2018, terkhusus teman kelas saya akuntansi C 2018 yang telah menjadi kawan seperjuangan menjalankan suka dan duka bersama dalam menempuh pendidikan di kampus UIN Alauddin Makassar.

16. Seluruh Organisasi yang telah menjadi wadah pembelajaran saya dalam memupuk potensi keilmuan, beserta para rekan organisasi terkasih yang telah menemani suka dan duka proses perkuliahan saya yang tidak bisa saya ketik satu persatu dikarenakan jumlah mereka yang terlalu banyak. Terimakasih.
17. Kepada bapak dan Ibu serta teman-teman KKN angkatan 67 pulau salemo: Ica, Suci, Arlin, Ipa dan Rijal yang telah memberikan kisah selama 45 hari sehingga memberikan semangat dan hiburan kepada penulis.
18. Seluruh pihak yang tidak dapat penulis sebutkan satu persatu, namun telah banyak terlibat membantu penulis dalam proses penyusunan skripsi ini.

Akhir kata, semoga penelitian ini dapat bernilai ibadah di sisi Allah *Subhanahu wa Ta'ala* dan bermanfaat, khususnya bagi penulis dan umumnya bagi kita semua dalam rangka menambah wawasan pengetahuan dan pemikiran kita. Lebih dan kurangnya penulis mohon maaf yang sebesar-besarnya, semoga Allah *Subhanahu wa Ta'ala* melimpahkan rahmat-Nya dan hidayah-Nya kepada kita semua. *Aamiin ya Rabbal'Alamin.*

Penulis



Yunikartika Ahmad
NIM: 9000118091

DAFTAR ISI

| | |
|--|------------|
| KATA PENGANTAR | iii |
| DAFTAR ISI | vii |
| DAFTAR TABEL | ix |
| DAFTAR GAMBAR | x |
| ABSTRAK | xi |
| BAB I PENDAHULUAN | 1 |
| A. Latar belakang..... | 1 |
| B. Rumusan Masalah | 10 |
| C. Tujuan Penelitian | 11 |
| D. Manfaat Penelitian | 12 |
| BAB II TINJAUAN TEORETIS | 13 |
| A. Goal Setting Theory..... | 13 |
| B. Pengalaman Auditor | 15 |
| C. Etika Profesi | 16 |
| D. Penghentian Prematur Sign Off Audit Prosedur..... | 18 |
| E. Time Pressure | 20 |
| F. Penelitian Terdahulu..... | 23 |
| G. Rerangka Konseptual..... | 25 |
| H. Hipotesis | 26 |
| BAB III METODE PENELITIAN | 32 |
| A. Jenis Penelitian | 32 |
| B. Pendekatan Penelitian..... | 32 |
| C. Lokasi dan waktu Penelitian..... | 33 |
| D. Sumber Data | 33 |
| E. Populasi dan sampel | 34 |
| F. Metode Pengumpulan Data | 35 |
| G. Instrumen Penelitian | 35 |

| | |
|--|------------|
| H. Metode Analisis Data | 36 |
| I. Analisis Data Deskriptif | 36 |
| J. Definisi Operasional dan Ruang Lingkup Penelitian | 46 |
| BAB IV HASIL PENELITIAN DAN PEMBAHASAN..... | 50 |
| A. Gambaran Umum Objek Penelitian..... | 50 |
| B. Respon Rate dan Profil Responden | 56 |
| C. Deskriptif Data Atas Variabel Penelitian | 59 |
| D. Hasil Uji Kualitas Data..... | 66 |
| E. Hasil Uji Asumsi Klasik..... | 67 |
| F. Hasil Uji Hipotesis..... | 72 |
| G. Pembahasan Penelitian | 81 |
| BAB V PENUTUP..... | 90 |
| A. Kesimpulan..... | 90 |
| B. Implikasi Penelitian | 91 |
| C. Saran | 92 |
| D. Keterbatasan Penelitian | 92 |
| DAFTAR PUSTAKA | 94 |
| Lampiran 1: | 101 |

DAFTAR TABEL

| | |
|---|----|
| Tabel 1. 1 Penelitian Terdahulu..... | 23 |
| Tabel 3. 1 Daftar Nama Kantor Akuntan Publik..... | 33 |
| Tabel 3. 2 Kriteria Penentuan Variabel Moderasi..... | 44 |
| Tabel 4. 1 Distribusi Kuesioner..... | 56 |
| Tabel 4. 2 Distribusi Responden Berdasarkan Jenis Kelamin..... | 58 |
| Tabel 4. 3 Distribusi Responden Berdasarkan Umur..... | 57 |
| Tabel 4. 4 Distribusi Responden Berdasarkan Pendidikan..... | 59 |
| Tabel 4. 5 Distribusi Responden Berdasarkan Jabatan..... | 58 |
| Tabel 4. 6 Distribusi Responden Berdasarkan Masa Kerja..... | 60 |
| Tabel 4. 7 Statistik Deskriptif Variabel..... | 59 |
| Tabel 4. 8 Rekapitulasi Skor Responden Variabel Pengalaman (X1)..... | 60 |
| Tabel 4. 9 Rekapitulasi Skor Responden Variabel Etika Profesi (X2)..... | 61 |
| Tabel 4. 10 Rekapitulasi Skor Responden Variabel Penghentian Prematur ... | 62 |
| Tabel 4. 11 Rekapitulasi Skor Responden Variabel <i>Time Pressure</i> (Z)..... | 65 |
| Tabel 4. 12 Hasil Uji Validitas..... | 65 |
| Tabel 4. 13 Hasil Uji Realibilitas Variabel Independen dan Dependen..... | 66 |
| Tabel 4. 14 Hasil Uji Normalitas <i>One-Sample Kolmogorov-Smirnov</i> | 69 |
| Tabel 4. 15 Hasil Uji Multikolinearitas..... | 68 |
| Tabel 4. 16 Hasil Uji <i>Durbin Watson</i> | 70 |
| Tabel 4. 17 Hasil Uji Koefisien Determinasi (R^2)..... | 73 |
| Tabel 4. 18 Hasil Uji F-Uji Simultan..... | 72 |
| Tabel 4. 19 Hasil Uji t-Uji Parsial..... | 74 |
| Tabel 4. 20 Kriteria Penentuan Variabel Moderating..... | 77 |
| Tabel 4. 21 Hasil Uji Koefisien Determinasi (R^2)..... | 77 |
| Tabel 4. 22 Uji F-Uji Simultan..... | 78 |
| Tabel 4. 23 Hasil Uji t-Uji Parsial..... | 77 |

DAFTAR GAMBAR

| | |
|---|----|
| Gambar 1. 1 Rerangka Konseptual..... | 26 |
| Gambar 4. 1 Hasil Heteroskedastisitas-Grafik <i>Scatter Plot</i> | 71 |



ABSTRAK

Nama : Yunikartika Ahmad

NIM : 90400118091

Judul : Pengaruh Pengalaman Dan Etika Profesi terhadap Penghentian *Prematur Sign-Off Audit Prosedur* dengan *Time Pressure* sebagai Variabel Moderasi (Studi Kasus Pada Kantor Akuntan Publik (KAP) Kota Makassar dan Kabupaten Gowa)

Tujuan penelitian ini untuk mengetahui apakah pengalaman dan etika profesi bisa mempengaruhi penghentian *premature sign off audit prosedur*, serta apakah *time pressure* dapat memoderasi pengaruh pengalaman dan etika profesi terhadap penghentian *premature sign off audit prosedur*. Populasi dalam penelitian ini adalah auditor pada kantor akuntan publik Kota Makassar dan Kabupaten Gowa. Teknik dalam pemilihan sampel menggunakan *purposive sampling method* dengan jumlah sebanyak 33 orang.

Data yang digunakan dalam penelitian ini merupakan data primer yang dikumpulkan melalui survey kuesioner secara langsung. Hasil kuesioner tersebut telah diuji validitas dan reliabilitas, uji asumsi klasik berupa uji normalitas, uji multikolinearitas, uji heteroskedastisitas dan uji autokorelasi. Metode pengujian hipotesis menggunakan analisis regresi linear berganda dan analisis statistik tersebut dilakukan dengan menggunakan bantuan program aplikasi SPSS 25.

Hasil penelitian menunjukkan bahwa pengalaman berpengaruh signifikan, sedangkan etika profesi tidak berpengaruh signifikan terhadap penghentian *premature sign-off audit prosedur*. Analisis yang digunakan menunjukkan bahwa variabel moderasi *time pressure* tidak mampu memoderasi pengaruh pengalaman, sedangkan mampu memoderasi etika profesi terhadap penghentian *premature sign-off audit prosedur*.

Implikasi dalam penelitian ini untuk mencegah terjadinya penghentian *premature audit prosedur* ini diperlukan adanya kesadaran internal yang kuat pada masing-masing auditor dalam menjalankan tugasnya, jangan memberikan toleransi pada penghentian *premature sign-off audit prosedur* dan terapkan kode etik yang tepat dan benar untuk memotivasi auditor untuk menjadi lebih jujur. Apabila hal menyimpang tersebut terus dilakukan akan menyebabkan kerugian dimasa depan bagi para auditor.

Kata Kunci: Pengalaman, Etika Profesi, *Prematur Sign-off*, *Time Pressure*.

BAB I

PENDAHULUAN

A. Latar belakang

Dalam proses pembuktian atau penentuan kehandalan pada laporan keuangan yang telah disajikan oleh manajemen perusahaan diperlukan jasa audit akuntan publik. Menurut Arens, *et al*, (2011), mendeskripsikan akuntan publik atau auditor independen adalah akuntan publik bersertifikat atau kantor akuntan publik yang melakukan audit atas entitas keuangan komersial dan nonkomersial. Profesi akuntan publik merupakan profesi kepercayaan masyarakat, sehingga masyarakat mengharapkan penilaian yang bebas dan tidak memihak terhadap informasi yang disajikan oleh manajemen perusahaan dalam laporan keuangan, sehingga melibatkan usaha peningkatan kualitas informasi dalam pengambilan keputusan serta independensi dan kompetensi dari pihak akuntan publik (Tamariska dkk, 2021).

Akuntan memiliki peran yang sangat penting dalam penyajian informasi keuangan yang disajikan secara relevan dan andal oleh sebuah instansi atau perusahaan. Informasi tersebut dapat dijadikan sebagai dasar pertimbangan dalam pengambilan keputusan oleh pihak-pihak yang berkepentingan. Berkualitas atau tidaknya hasil pekerjaan auditor akan mempengaruhi tepat atau tidaknya keputusan yang akan diambil oleh pihak pemakai informasi pelaporan keuangan. Secara teoretis akuntan publik memberikan jasa *assurance* tentang informasi laporan keuangan historis kepada masyarakat serta diwajibkan untuk memiliki pengetahuan dan keterampilan akuntansi dan kualitas pribadi yang memadai. Kualitas pribadi tersebut akan

tercermin dari perilaku profesi seorang auditor. Perilaku profesional akuntan publik diwujudkan dalam bentuk menghindari perilaku menyimpang dalam audit (Cahyadi, 2017).

Profesionalisme suatu profesi akan dapat dijalankan apabila didukung oleh suatu kode etik untuk menjaga moralitas (Qurrahman, dkk 2012). Ketentuan hukum terutama berfokus pada kondisi dan prosedur untuk pendaftaran tanggung jawab dan tugas auditor serta hukuman ketika auditor melanggar etika dari tindakan. Keputusan atau etika dan praktek profesional. Legislator sangat ingin meningkatkan tingkat praktek audit yang profesional yang mengharuskan kepatuhan dengan standar etika untuk akuntan profesional yang dikeluarkan oleh *International Federation of Accountants* (IFAC). Selain itu, perusahaan jasa audit diwajibkan untuk mematuhi Standar Perikatan Audit (ISA) (Nehme, dkk, 2016).

Audit atas laporan keuangan merupakan bagian dari jasa penjamin yang diberikan Kantor Akuntan Publik (KAP) kepada sebuah perusahaan (Nita, 2013). Jasa penjamin ini memiliki nilai karena pemberi jaminan bersifat independen dan tidak bias dengan informasi yang diperiksanya. Pelaksanaan audit yang baik harus berdasarkan pada prinsip-prinsip akuntansi yang berlaku umum. Agar laporan audit yang dihasilkan dapat berkualitas dalam pengambilan keputusan, auditor harus benar-benar melaksanakan prosedur audit sesuai dengan ketentuan yang telah ditetapkan dalam Standar Profesional Akuntan Publik (SPAP).

Probabilitas terjadinya kesalahan dalam membuat *judgement* audit dan pemberian audit akan semakin tinggi ketika ada salah satu atau beberapa prosedur audit yang

dilewatkan. Utaminingsih (2016) Perilaku *prematur sign off* pada diri auditor merupakan salah satu bentuk dari perilaku disfungsional. Perilaku yang menyimpang ini, akan berakibat pada rendahnya kualitas audit. Untuk menjaga kualitas audit, maka standar auditing digunakan sebagai pedoman pelaksanaan audit. Akan tetapi fenomena yang berkembang dalam dunia praktek auditor, menunjukkan terdapat berbagai pengurangan kualitas audit (*reduced audit quality*). Hal ini berkaitan dengan penghentian terhadap prosedur audit yang diisyaratkan, tidak melakukan pekerjaan secara lengkap dan mengabaikan prosedur audit, tetapi auditor berani mengungkapkan opini atas laporan keuangan yang diauditnya (Astuty, 2018).

Faridah (2015) perilaku profesional akuntan publik salah satunya diwujudkan dalam bentuk menghindari perilaku penyimpangan audit (*dysfunctional audit behavior*). Penyimpangan yang dimaksud di sini adalah perilaku auditor yang tidak sesuai dengan standar auditing dalam melaksanakan penugasan audit yang dapat menurunkan kualitas hasil audit. Akibat dari perilaku penghentian prematur adalah tidak validnya informasi yang telah dikumpulkan auditor dan tidak akuratnya laporan keuangan yang telah diaudit. Selain itu, praktek penghentian prematur ini juga dapat penurunan kepercayaan publik atas profesi akuntan atau auditor itu sendiri (Ardika dkk, 2015). *Dysfunctional Audit Behavior* merupakan perilaku auditor selama proses audit karena terdapat ketidaksesuaian antara program audit yang telah ditetapkan dengan program audit yang terlaksana. Dengan kata lain *dysfunctional audit behavior* merupakan tindakan yang menyimpang dari standar yang telah ditetapkan (Anita dkk, 2018).

Faradiza dan Januar (2018) berpendapat untuk menghasilkan laporan audit yang berkualitas, seorang auditor harus melaksanakan beberapa prosedur audit. *Premature sign off audit procedures* ini secara langsung mempengaruhi kualitas audit dan melanggar standar profesi. Tidak melakukan pekerjaan sesuai dengan prosedur yang sudah ditetapkan termasuk sikap yang tidak Amanah. Dalam islam diharuskan seseorang bekerja sesuai dengan amanah yang berikan. Tidak disebut orang beriman jika tidak menunaikan amanat. Seseorang yang amanat akan melahirkan rasa aman bagi dirinya dan orang lain. hal ini sejalan dengan firman Allah Swt. Dalam Q.S Al-Anfal/surah ke-8 (ayat 27):

يَا أَيُّهَا الَّذِينَ آمَنُوا لَا تَخُونُوا اللَّهَ وَالرَّسُولَ وَتَخُونُوا أَمَانَتَكُمْ وَأَنْتُمْ تَعْلَمُونَ

Terjemahannya: "Wahai orang-orang yang beriman! Janganlah kamu mengkhianati Allah dan Rasul dan (juga) janganlah kamu mengkhianati amanat yang dipercayakan kepadamu, sedang kamu mengetahui". (surah ke-8)

Tafsir ringkas (kemenag RI) Bersyukur adalah sebuah keharusan, sebab aneka nikmat tersebut bersumber dari Allah. Tidak bersyukur berarti mengkhianati nikmat tersebut dari Pemberinya, karena itu Allah menyatakan, "Wahai orang-orang yang beriman! Janganlah kamu mengkhianati, yakni mengurangi sedikit pun hak Allah sehingga mengkufurinya atau tidak mensyukurinya, dan juga jangan mengkhianati Rasul, yakni Nabi Muhammad, tetapi penuhilah seruannya, dan juga janganlah kamu mengkhianati amanat yang dipercayakan kepadamu oleh siapa pun, baik amanat itu adalah amanat orang lain maupun keluarga; seperti istri dan anak, muslim atau non-muslim, sedang kamu mengetahui bahwa itu adalah amanat yang harus dijaga dan

dipelihara." Segala sesuatu yang berada dalam genggamannya manusia adalah amanat Allah yang harus dijaga dan dipelihara.

Allah SWT menciptakan manusia di muka bumi sangat berbeda dengan ciptaan lainnya manusia diberikan akal. Manusia mempunyai hak untuk memilih dan mengikuti atau tidak melaksanakan apa yang ditawarkan kepadanya. Setelah manusia menerima tawaran yang diberikan berarti manusia harus bertanggung jawab atas apa yang di berikan dan harus dijalankan sesuai dengan akal pikiran yang cerdas. Apabila ia tidak sanggup menggunakan akal pikirannya untuk menunaikan amanat itu, maka manusia disebut sebagai menzalimi dirinya sendiri dan siap untuk mendapatkan konsekuensi hukum. Hubungan ayat tersebut dengan penghentian *prematurn prosedur audit* yaitu, auditor harus menjalankan pekerjaannya sesuai dengan prosedur audit yang telah ditetapkan. Ketika auditor melakukan pekerjaannya auditor hendaknya menggunakan keahlian profesionalnya dan bertanggung jawab secara penuh terhadap tugas yang dijalankannya. Apabila mengabaikan prosedur audit maka akan membawa dampak yang kurang baik bagi diri sendiri dan organisasi akuntan publik bahkan untuk pihak ketika (klien). Auditor harus memberikan pernyataan pendapat atas laporan keuangan yang diaudit.

Jika seorang auditor melakukan kesalahan dalam mengaudit laporan keuangan maka akan berdampak merugikan yang menyangkut harga diri, moral organisasi, hubungan bisnis dan reputasi dalam masyarakat jauh lebih besar dibanding nilai uang yang dikeluarkan dalam pembelaan atas tuntutan tersebut (Chusnul dan Kartika,

2017). Adanya *time pressure* yang diberikan kepada auditor bertujuan untuk mengurangi biaya audit karena semakin cepat waktu pengerjaan audit, maka biaya pelaksanaan audit semakin kecil. Tekanan anggaran waktu tinggi dan pengujian substansif yang dihadapi auditor memberikan pengaruh negatif yang signifikan terhadap penggunaan perilaku yang menyebabkan penurunan kualitas audit (Nur dan Wiguna, 2013).

Selain itu, kepercayaan para pemakai laporan keuangan terhadap profesi auditor sangat bergantung pada kualitas laporan audit yang dihasilkan. Meskipun demikian, beberapa kasus kecurangan yang dimulai berkembang pada tahun 2000 membuktikan bahwa tidak semua laporan audit yang dihasilkan berkualitas (Pramudianti dan Setiawan, 2016). Keputusan etis atau tidak etis seorang auditor dapat diketahui dari pemberian opini auditor terhadap hasil pemeriksaan laporan keuangan perusahaan klien. Jika opini diberikan tidak mencerminkan kondisi keuangan perusahaan yang sesungguhnya, maka akibat dari itu adalah kinerja perusahaan akan mengalami penurunan, semakin memburuk kondisi keuangan yang akhirnya terancam kebangkrutan atau likuidasi.

Penghentian prematur atas prosedur audit banyak terjadi di Indonesia, salah satunya terjadi pada bulan September 2018 yang menimpa kantor akuntan publik Marlinna dan Merliyana Syamsul yang melanggar standar audit profesional. Mengutip data resmi Pusat Pembinaan Profesi Keuangan (PPPK), dalam melakukan audit laporan keuangan PT. Sunprima Nusantara Pembiayaan (SNP) Finance tahun buku 2012 sampai dengan 2016, mereka belum sepenuhnya menerapkan

pengendalian sistem informasi terkait data nasabah dan belum menerapkan prosedur audit yaitu pemerolehan bukti audit yang cukup dan tepat atas akun piutang pembiayaan konsumen dan melaksanakan prosedur yang memadai terkait proses deteksi risiko kecurangan serta respon atas risiko kecurangan. Berdasarkan hasil pemeriksaan tersebut, Kementerian Keuangan menjatuhkan sanksi *administrative* kepada mereka berupa pembatasan pemberian jasa audit terhadap jasa entitas keuangan selama 12 bulan yang mulai berlaku tanggal 16 September 2018 sampai dengan 15 September 2019. Penghentian prematur atas prosedur audit dapat disebabkan oleh faktor internal (personalitas) dan faktor eksternal (situasional). Perilaku individu merupakan refleksi dari sisi personalitas penyebab penghentian prematur atas prosedur audit, sedangkan faktor situasional akan mendorong seseorang untuk membuat suatu keputusan.

Fenomena yang berkaitan dengan tindakan penghentian prematur atas prosedur audit juga terjadi pada KAP Tanubarata, Sutanto, Fahmi, Bambang & rekan yang mengaudit perusahaan PT Garuda Indonesia. Pada kasus tersebut adanya kesalahan pemberian opini atas laporan keuangan. Hal tersebut disebabkan auditor yang diduga tidak menggunakan prosedur audit yang sesuai serta tidak merancang prosedur audit lebih lanjut sehingga belum mendapatkan bukti audit yang cukup guna mengidentifikasi penyimpangan dalam laporan keuangan yang terjadi (CNN-Indonesia, 2019). Berdasarkan fenomena yang telah terjadi, terdapat faktor-faktor yang menyebabkan terjadinya Tindakan penghentian prematur atas prosedur audit.

Faktor internal yang mempengaruhi penghentian prematur atas prosedur audit adalah pengalaman auditor. Pengalaman auditor dalam bekerja dapat memperdalam serta memperluas kemampuan kerja. Semakin banyak macam pekerjaan yang dilakukan oleh auditor, pengalaman kerja yang dilakukan semakin kaya dan luas dan memungkinkan peningkatan kinerja. Maka dari itu, auditor yang telah memiliki pengalaman bekerja memungkinkan dapat mengontrol kemungkinan terjadinya penghentian prematur atas prosedur audit. Menurut (Budiman, 2013) bahwa pengalaman auditor berpengaruh terhadap penghentian prematur atas prosedur audit. Sedangkan hasil penelitian yang dilakukan oleh Indarto (2011) menyatakan bahwa pengalaman auditor tidak berpengaruh terhadap penghentian prematur atas prosedur audit.

Selain itu Mengingat peranan auditor sangat dibutuhkan oleh kalangan di dunia usaha, maka auditor mempunyai kewajiban untuk menjaga standar perilaku etis mereka terhadap organisasi dimana mereka bekerja, profesi mereka masyarakat dan diri mereka sendiri (Anni, 2004). Setiap auditor diharapkan memegang teguh etika profesi yang sudah ditetapkan Internasional Standards on Auditing (ISA), agar situasi persaingan tidak sehat dapat dihindarkan. Etika akuntan menjadi isu yang sangat menarik. Hal ini seiring terjadinya beberapa pelanggaran etika yang dilakukan akuntan baik akuntan independen, akuntan intern perusahaan maupun akuntan pemerintah (Dewi, 2009). Sebagai contoh beberapa perusahaan yang terkait kasus profesionalisme etika auditor seperti: Kasus Enron (pada th. 2001), Kasus WorldCom

(th. 2001), Kasus Kimia Farma (th. 2002), Kasus Telkom (th. 2002), Kasus Lippo (th. 2003).

Dari penelitian yang dilakukan oleh Suryanita (2006), Ayu Puji (2010), dan Mutia (2010), terdapat beberapa alasan yang menyebabkan auditor melakukan penghentian prematur atas prosedur audit yaitu terbatasnya jangka waktu pengauditan yang ditetapkan, adanya anggapan prosedur audit yang dilakukan tidak penting, prosedur audit tidak material, prosedur audit yang kurang dimengerti, adanya batas waktu penyampaian laporan audit, serta adanya pengaruh faktor locus of control dari auditor. penelitian yang dilakukan oleh Sari (2016) yang berjudul pengaruh tekanan waktu, risiko audit, materialitas, prosedur *review* dan control kualitas, komitmen profesional, dan *locus of control* terhadap penghentian prematur atas prosedur audit menunjukkan bahwa variabel independen berpengaruh terhadap penghentian prematur atas prosedur audit. Berbeda dengan penelitian Wahyudi, dkk (2011) dalam Nur Aeni (2018) menyatakan bahwa tekanan waktu tidak berpengaruh terhadap penghentian prematur prosedur audit. Semakin meningkat tingkat time pressure maka penghentian premature audit akan semakin berkurang sehingga kinerja auditor menjadi semakin baik.

Sehingga Pada penelitian ini akan lebih berfokus pada pengaruh pengalaman dan etika auditor terhadap penghentian *premature sign-off audit prosedur*. Penelitian ini melibatkan responden auditor yang bekerja di Kota Makassar dan Kabupaten Gowa. Alasannya karena Kota Makassar termasuk kota besar di Sulawesi Selatan yang sudah terdapat banyak KAP yang sekiranya menuntut eksistensi auditor independen

dalam melakukan pemeriksaan terhadap laporan keuangan dalam memberikan pendapat atas dasar pemeriksaan, sehingga keterlibatannya dalam penentuan kualitas audit cukup representative untuk dilakukannya penelitian. Berdasarkan latar belakang yang telah diuraikan di atas maka peneliti tertarik untuk melakukan penelitian dengan judul **“Pengaruh Pengalaman dan Etika Profesi Terhadap Penghentian *Prematur sign Off Audit Prosedur* dengan *Time Pressure* sebagai Variabel Moderasi (Studi Pada Kantor Akuntan Publik di Kota Makassar dan Kabupaten Gowa)”**.

B. Rumusan Masalah

Premature sign off merupakan suatu keadaan yang menunjukkan auditor menghentikan satu atau beberapa langkah audit yang diperlukan dalam prosedur audit tanpa menggantikan dengan langkah yang lain. Praktik penghentian premature atas prosedur audit ini akan berdampak terhadap kualitas audit yang akan dihasilkan oleh auditor. Jika salah satu atau beberapa langkah dalam prosedur audit dihilangkan, maka probabilitas auditor dalam membuat keputusan atas prosedur audit ini juga dapat mengakibatkan informasi yang telah dikumpulkan oleh auditor menjadi tidak valid, tidak akurat, dan secara tidak langsung dapat mengancam reliabilitas laporan keuangan yang telah diaudit. Selain itu, praktik tersebut cenderung dapat menurunkan kepercayaan publik terhadap profesi auditor dan akhirnya dapat mematikan profesi auditor itu sendiri.

Berdasarkan latar belakang penelitian maka dapat ditarik rumusan masalah sebagai berikut:

1. Apakah pengalaman auditor berpengaruh terhadap penghentian *premature sign off* atas prosedur audit?
2. Apakah etika profesi auditor berpengaruh terhadap penghentian *premature sign off* atas prosedur audit?
3. Apakah *time pressure* mampu memoderasi pengaruh pengalaman auditor terhadap penghentian *premature sign off* atas prosedur audit?
4. Apakah *time pressure* mampu memoderasi pengaruh etika profesi auditor terhadap penghentian *premature sign off* atas prosedur audit?

C. Tujuan Penelitian

Berdasarkan latar belakang dan rumusan masalah yang dikemukakan sebelumnya, maka penelitian ini bertujuan untuk:

1. Untuk mengetahui pengaruh pengalaman auditor terhadap penghentian *premature sign off* atas prosedur audit.
2. Untuk mengetahui pengaruh etika profesi auditor terhadap penghentian *prematur sign off* atas prosedur audit.
3. Untuk mengetahui kemampuan *time pressure* dalam memoderasi pengaruh pengalaman auditor terhadap penghentian *premature sign off* atas prosedur audit.
4. Untuk mengetahui kemampuan *time pressure* dalam memoderasi pengaruh etika profesi auditor terhadap penghentian *premature sign off* atas prosedur audit.

D. Manfaat Penelitian

Apabila penelitian ini dapat mencapai hasil sesuai dengan tujuan penelitian maka penelitian memiliki pengaruh yang kuat demi tercapainya tujuan penelitian. Adapun manfaat penelitian ini sebagai berikut:

1. Manfaat teoritis

Penelitian ini, diharapkan dapat mengembangkan teori penetapan tujuan (*goal setting theory*) salah satu bagian dari teori motivasi yang dikemukakan oleh Edwin Locke pada tahun (1978) yang dimana teori ini model teori individual yang menginginkan untuk memiliki tujuan, memilih tujuan dan menjadi termotivasi untuk mencapai tujuan-tujuan. Tujuan yang dimiliki auditor akan menentukan pilihan tindakan yang dilakukan. Auditor yang melakukan penghentian prematur prosedur audit akan bertahan dengan pekerjaannya. Sedangkan auditor yang lain memilih untuk menghindari perilaku tersebut untuk tetap menjalankan pekerjaan sesuai dengan prosedur.

2. Manfaat praktis

Melalui penelitian ini diharapkan menjadi tolak ukur bagi para auditor untuk mengevaluasi kembali kinerja selama menjajak dalam dunia pengauditan. Selain itu dapat dijadikan sebagai rambu-rambu dalam bertindak dengan mengetahui faktor apa saja yang dapat menghentikan terjadinya *premature sign off* atas prosedur audit.

BAB II

TINJAUAN TEORETIS

A. *Goal Setting Theory*

Menurut teori penerapan tujuan (*goal setting theory*) individu memiliki beberapa tujuan, memilih tujuan, dan mereka termotivasi untuk mencapai tujuan-tujuan tersebut (Lock & Latham, 1990). Teori ini mengasumsikan bahwa faktor utama yang mempengaruhi pilihan yang dibuat individu adalah tujuan yang mereka miliki. Kesadaran individu dalam memilih tujuan akan mempengaruhi motivasi. Jika dikaitkan dengan kegiatan audit, maka tujuan yang dimiliki auditor akan menentukan pilihan tindakan yang akan dilakukan auditor.

Seorang auditor mungkin akan menerima dan melakukan *premature sign off* dengan tujuan untuk tetap bisa bertahan dalam pekerjaan mereka. Sementara auditor lain memilih untuk tidak melakukan *premature sign off* dengan tujuan untuk menghindari dampak negative apabila perilaku tersebut terdeteksi oleh perusahaan. Teori ini berasumsi bahwa pilihan manusia tergantung dari tujuan yang mereka miliki. Manusia memiliki kesadaran penuh dalam memilih tujuan yang akan berpengaruh pada motivasi. Sama halnya bagi auditor, tujuan yang mereka miliki adalah yang menentukan motivasi mereka dalam bekerja.

Mindati dan Puspitasari (2012) memberikan gambaran bahwa seorang auditor mungkin akan menerima dan melakukan *premature sign off* dengan tujuan untuk tetap bisa bertahan dalam pekerjaan mereka, sementara auditor lain memilih untuk

tidak melakukan *premature sign off* dengan tujuan untuk menghindari dampak negatif apabila perilaku tersebut terdeteksi oleh perusahaan. Hal tersebut cukup mendukung asumsi dari teori ini bahwa faktor internal individu auditor dapat mempengaruhi penerimaan terhadap *premature sign off*. Teori penetapan tujuan dalam penelitian ini digunakan untuk menjelaskan bahwa Tindakan auditor dalam melaksanakan tahapan audit dilakukan sesuai prosedur sehingga kinerjanya maksimal perilaku auditor dalam melaksanakan pekerjaan disebabkan karena adanya motivasi tertentu.

Dengan demikian tujuan yang dimiliki oleh auditor akan menentukan pilihan tindakan yang dilakukan auditor. Setiap auditor memiliki tujuan personal masing-masing. Auditor menginginkan untuk mencapai tujuan-tujuan mereka, baik tujuan jangka pendek maupun tujuan jangka panjang (Mindarti, 2015). Auditor yang dapat memahami apa yang menjadi tujuannya dan apa yang dia harapkan atas hasil kinerjanya, tidak akan bersikap menyimpang ketika mendapat tekanan dari atasan dari atasan satu entitas yang diperiksa.

Pemahaman mengenai tujuannya dapat membantu auditor membuat suatu audit *judgment* yang baik. Auditor seharusnya memahami bahwa tugas auditor adalah memberikan jasa profesional untuk menilai kewajaran informasi keuangan yang disajikan manajemen kepada masyarakat yang berkepentingan terhadap laporan keuangan tersebut. Melalui pemahaman ini auditor akan tetap bersikap profesional sesuai dengan etika profesi dan standar profesional yang berlaku meskipun menghadapi rintangan dalam tugas auditnya (Sanger dkk, 2016).

B. *Pengalaman Auditor*

Pengalaman dari banyaknya jenis perusahaan yang telah diaudit akan memberikan suatu pengalaman yang lebih bervariasi dan bermanfaat untuk meningkatkan pengetahuan dan keahlian auditor (Surfeliya dkk,2014). Pengalaman kerja auditor berkaitan dengan seberapa lama mereka berkecimpung dalam dunia audit. Tentulah ada perbedaan yang signifikan dari auditor yang sudah lama mengenyam berbagai jenis permasalahan dalam audit dengan auditor yang masih baru terjun dslam dunia perauditan, dan dibuktikan dari kopentensi yang ditunjukkan dalam proses audit. Sari dan Susanto (2018) pengalaman auditor adalah tingkat pengetahuan auditor yang diperoleh selama periode waktu yang lama, menambahkan dan memperluas pengetahuan dalam menghadapi hal-hal kecil.

Junaedi dkk (2014) menyatakan bahwa pengalaman yang dimiliki oleh auditor akan lebih mempermudah dalam mendeteksi kecurangan yang dilakukan oleh klien. Pengalaman dan pengetahuan ini akan menyebabkan auditor terbiasa dengan situasi dan keadaan pada setiap penugasan. Pengalaman independen yang baik maka auditor dalam menjalankan profesinya sebagai pemeriksa harus berpedoman pada kode etik akuntan, standar profesi dan standar akauntansi keuangan yang berlaku di Indonesia (Yudawirawan, 2019). Melalui kesadaran etis yang tinggi, maka seorang auditor cenderung profesional dalam tugasnya dan menjalankan tugasnya sesuai kode etik profesi dan standar auditing, sehingga hasil audit yang dilakukan akan lebih menunjukkan keadaan yang sebenarnya (Sukendra dkk, 2015). Selain standar audit, profesi akuntan publik juga harus mematuhi etika profesional seorang auditor.

C. Etika Profesi

Etika profesional dikeluarkan oleh organisasi profesi untuk mengatur perilaku anggotanya dalam menjalankan praktik profesinya bagi masyarakat. Etika profesional bagi praktek akuntan di Indonesia disebut dengan istilah kode etik dan dikeluarkan oleh International Standart on Auditing (ISA), Sebagai organisasi profesi akuntan. Dengan demikian, etika profesional yang dikeluarkan oleh ISA tidak hanya mengatur anggotanya yang berpraktik sebagai akuntan publik, namun mengatur perilaku semua anggotanya yang berpraktik dalam berbagai jenis profesi auditor dan profesi akuntan lain. Seorang profesional dalam melakukan pekerjaan untuk kepentingan umum membutuhkan etika untuk mengatur setiap tindakan dan perbuatan dalam pengambilan keputusan. Dalam etika tersebut terdapat prinsip-prinsip yang harus dipatuhi oleh seorang auditor.

Etika profesi auditor telah diatur dalam kode etik, seksi 100.4 (IAPI: 2021) kode etik menetapkan lima prinsip dasar yang harus dipatuhi oleh semua akuntan. Kode etik ini juga mencakup kerangka kerja konseptual yang menetapkan pendekatan yang akan diambil untuk mengidentifikasi, mengevaluasi, dan mengatasi ancaman kepatuhan terhadap prinsip dasar tersebut serta, ancaman terhadap independensi untuk audit, dan perikatan asurans lainnya. Kode etik juga menerapkan prinsip dasar etika dan kerangka kerja konseptual untuk berbagai fakta dan keadaan yang mungkin ditemui akuntan, baik yang bekerja di bisnis maupun yang berpraktik melayani publik.

Dalam seksi 110.1-A1 (2021) terdapat lima prinsip dasar etika untuk Akuntan adalah:

1. Integritas

Bersikap lugas dan jujur dalam semua hubungan profesional dan bisnis.

2. Objektivitas

Menerapkan pertimbangan profesional atau bisnis tanpa dikompromikan oleh bias, benturan kepentingan, pengaruh atau ketergantungan yang tidak semestinya terhadap individu, organisasi, teknologi atau faktor lain.

3. Kompetensi dan kehati-hatian profesional

Untuk mencapai dan mempertahankan pengetahuan dan keahlian profesional pada level yang disyaratkan untuk memastikan bahwa klien atau organisasi tempatnya bekerja memperoleh jasa profesional yang kompeten, berdasarkan standar profesional dan standar teknis terkini serta ketentuan peraturan perundang-undangan yang berlaku dan bertindak sungguh-sungguh dan sesuai dengan standar profesional dan standar teknis yang berlaku.

5. Kerahasiaan

Menjaga kerahasiaan informasi yang diperoleh dari hasil hubungan profesional dan bisnis.

6. Perilaku Profesional

Untuk mematuhi peraturan perundang-undangan yang berlaku, berperilaku konsisten dengan tanggung jawab profesi untuk bertindak bagi kepentingan publik dalam semua aktivitas profesional dan hubungan bisnis dan menghindari

perilaku apa pun yang diketahui atau seharusnya diketahui akuntan yang dapat mendiskreditkan profesi.

D. Penghentian Prematur Sign Off Audit Prosedur

Intervensi yang kerap kali menyambangi auditor terkadang menyebabkan hasil pekerjaan yang kurang maksimal. Apakah auditor menghadapi kondisi seperti itu, biasanya mereka melakukan penghentian pekerjaan audit (*premature sign off audit*) yang umumnya dapat berpengaruh langsung terhadap kualitas audit dan melanggar standar profesi (Nur dan Wiguna, 2013). Praktik penghentian premature atas prosedur audit yang terjadi tentu saja sangat berpengaruh secara langsung terhadap kualitas laporan audit yang dihasilkan auditor karena apabila salah satu langkah dalam prosedur audit dihilangkan maka kemungkinan auditor membuat judgment yang salah akan semakin tinggi (Sitorus, 2016).

Premature sign off termasuk dalam perilaku disfungsional audit yang sangat berpengaruh pada hasil audit karena dapat mempengaruhi kualitas audit secara langsung dengan cara melewati satu audit karena dapat mempengaruhi kualitas audit secara langsung dengan cara melewati satu atau beberapa tahapan audit. Penelitian-penelitian yang lebih awal tentang perilaku pengurangan kualitas audit terutama difokuskan pada satu tipe perilaku pengurangan kualitas audit yang dianggap paling serius yaitu penghentian premature atas prosedur audit (*premature sign off*). Karena tipe perilaku ini secara langsung merusak sistem pengendalian dari auditor itu sendiri, sehingga mendasari sebuah ancaman yang langsung dan serius pada kualitas audit.

Astuty (2018) menyatakan bahwa penghentian prematur atas audit dapat terjadi berkenaan dengan penghentian terhadap prosedur audit yang diisyaratkan, tidak melakukan pekerjaan secara lengkap dan mengabaikan prosedur audit, tetapi auditor berani mengungkapkan opini atas laporan keuangan yang diauditnya. Penghentian premature sebagai satu keadaan yang menunjukkan auditor menghentikan satu atau beberapa langkah audit yang diperlukan dalam prosedur audit tanpa menggantikan dengan langkah yang lain. Penghentian premature atas prosedur audit merupakan tindakan yang berkaitan dengan penghentian terhadap prosedur audit yang diisyaratkan, tidak melakukan pekerjaan secara lengkap dan mengabaikan prosedur audit tetapi auditor berani mengungkapkan opini atas laporan keuangan yang diauditnya.

Menurut Qurrahman (2012) menyatakan penghentian prematur atas prosedur audit yang dilakukan oleh auditor dengan tidak melaksanakan atau mengabaikan satu atau beberapa prosedur audit yang diisyaratkan, namun auditor mendokumentasikan semua prosedur audit yang telah diselesaikan secara wajar. Praktek penghentian premature merupakan perilaku auditor yang tidak mengerjakan tugasnya yang telah direncanakan sebelumnya. praktek ini merupakan perilaku auditor dalam melakukan praktek kecurangan dalam prosedur audit.

Dalam pelaksanaan audit, auditor harus menyusun program audit yang merupakan bukti audit yang akan dijalankan dan dibuat secara tertulis agar diperoleh bukti audit yang cukup kompeten. Auditor melakukan prosedur ini agar tidak terjadi penyimpangan dalam melakukan program audit. Dalam standar auditing dijelaskan

bahwa untuk menghasilkan laporan audit yang berkualitas maka auditor harus melaksanakan beberapa prosedur audit (Nisa dan Raharja, 2014). Prosedur audit adalah instruksi rinci untuk mengumpulkan tipe bukti audit tertentu yang harus diperoleh pada saat tertentu dalam audit. Adapun prosedur audit yang biasa dilakukan oleh auditor meliputi:

1. Inspeksi merupakan pemeriksaan secara rinci terhadap dokumen dan kondisi fisik sesuatu.
2. Pengamatan (*observation*) merupakan prosedur audit untuk melihat dan menyaksikan suatu kegiatan.
3. Permintaan keterangan (*enquiry*) merupakan prosedur audit yang dilakukan dengan meminta keterangan secara lisan.
4. Konfirmasi merupakan bentuk penyelidikan yang memungkinkan auditor memperoleh informasi secara langsung dari pihak ketiga yang bebas.
5. Penelusuran (*tracing*) penelusuran terutama dilakukan pada bahan bukti dokumenter. Dimana dilakukan mulai dari data awal direkamnya dokumen, yang dilanjutkan dengan pelacakan pengolahan data-data tersebut dalam proses akuntansi.
6. Pemeriksaan bukti pendukung (*vouching*).

E. *Time Pressure*

Kondisi tekanan waktu (*time pressure*) adalah suatu kondisi dimana auditor mendapatkan tekanan dari tempatnya bekerja untuk menyelesaikan tugasnya sesuai dengan waktu yang telah ditetapkan. Dalam bekerja auditor dihadapkan oleh adanya

tekanan waktu (Yusraini dan Kurnia, 2014) *time pressure* yang diberikan oleh KAP kepada auditornya bertujuan untuk mengurangi biaya audit. Keberadaan *time pressure* ini memaksa auditor untuk menyelesaikan tugas secepatnya atau sesuai dengan anggaran waktu yang telah ditetapkan. Pelaksanaan prosedur audit seperti ini tentu saja tidak akan sama hasilnya bila prosedur audit dilakukan dalam kondisi tanpa *time pressure*. Agar menepati anggaran waktu yang telah ditetapkan, ada kemungkinan bagi auditor untuk melakukan pengabaian terhadap prosedur audit bahkan pemberhentian prosedur audit (Wibowo, 2010).

Adanya tekanan waktu akan membuat auditor memiliki masa sibuk karena menyesuaikan tugas yang harus diselesaikan dengan waktu yang tersedia. Masalah akan timbul jika ternyata waktu yang direncanakan tidak sesuai dengan waktu yang dibutuhkan sebenarnya. Jika terjadi demikian seseorang akan mengabaikan hal-hal kecil yang dianggap tidak penting agar waktu yang direncanakan sesuai dengan yang dibutuhkan. Anggriawan (2014) hal-hal kecil yang dilewatkan tentu akan mengurangi tingkat keyakinan auditor bahwa laporan keuangan yang di audit sesuai dengan yang sebenarnya, sehingga memungkinkan celah terjadinya kecurangan.

Jemada dan Yaniartha (2013) alokasi waktu pada pengauditan erat kaitannya dengan biaya. Alokasi waktu yang tertentu lama atau melebihi kesepakatan akan menambah biaya sehingga fee audit yang diberikan pada auditor akan berkurang. Aini (2015) variabel moderating dalam penelitian ini adalah tekanan waktu. Tekanan waktu (*time pressure*) merupakan suatu keadaan dimana auditor mendapatkan tekanan untuk menyelesaikan tugas secepatnya atau sesuai dengan anggaran waktu

yang telah ditetapkan (*time budget pressure* dan *time deadline pressure*). Dalam Herningsih (2002) dalam Sitorus (2016), *time pressure* dibedakan menjadi:

1. *Time budget pressure*.

Time budget pressure adalah keadaan dimana auditor dituntut untuk melakukan efisiensi terhadap anggaran waktu yang telah disusun atau terdapat pembatasan waktu dalam anggaran waktu yang sangat ketat. *Time budget pressure* yang diberikan oleh sebuah organisasinya kepada auditornya bertujuan untuk mengurangi biaya audit. Semakin cepat waktu pengerjaan audit, maka biaya pelaksanaan audit akan semakin kecil.

2. *Time deadline pressure*

Time deadline pressure adalah kondisi dimana auditor dituntut menyelesaikan tugas audit pada waktunya. Auditor yang menyelesaikan tugas melebihi waktu normal yang telah dianggarkan, tidak dapat memenuhi permintaan klien secara tepat waktu kemungkinan akan sulit jenjang karir auditornya di masa depan (Sitorus, 2016).

F. Penelitian Terdahulu

Tabel 1. 1 Penelitian Terdahulu

| No | Nama Peneliti | Judul Penelitian | Pendekatan | Hasil Penelitian |
|----|----------------------|---|--------------|--|
| 1 | Lestari (2010) | Faktor-faktor yang mempengaruhi perilaku auditor dalam penghentian premature prosedur audit | Kuantitatif. | Time pressure, resiko audit, prosedur review dan kontrol kualitas secara parsial dan simultan berpengaruh terhadap penghentian premature prosedur audit. |
| 2 | Mahardika dkk (2014) | Pengaruh etika profesi dan tekanan anggaran waktu terhadap perilaku dysfungsional audit. | Kuantitatif. | Etika profesi dan tekanan waktu anggaran berpengaruh simultan dan parsial terhadap perilaku dysfungsional audit. |
| 3 | Sukmawati dkk (2014) | Pengaruh Etika Profesi, Kecerdasan Intelektual, Kecerdasan Emosional, dan Kecerdasan Spiritual Terhadap Opini Auditor | Kuantitatif. | Etika profesi, kecerdasan intelektual, kecerdasan emosional, dan kecerdasan spiritual secara parsial dan simultan berpengaruh signifikan terhadap opini auditor. |
| 4 | Jurnaedi dkk (2014) | Pengaruh Tingkat Pendidikan Formal, Pengalaman Kerja, Tingkat Kualifikasi Profesi dan Etika Profesi Terhadap Kualitas Audit | Kuantitatif | Tingkat pendidikan formal, pengalaman kerja, tingkat kualifikasi profesi dan etika profesi secara parsial dan simultan berpengaruh terhadap kualitas audit. |
| 5 | Putriana | Faktor-faktor yang | Kuantitatif | Tekanan waktu, |

| | | | | |
|---|----------------------|--|--------------|--|
| | dkk (2015) | mempengaruhi perilaku auditor dalam penghentian premature atas prosedur audit | | resiko audit, materialitas, prosedur review dan kontrol kualitas berpengaruh secara parsial dan simultan terhadap penghentian premature atas prosedur audit |
| 6 | Muliana (2015) | Pengaruh Pengalaman Otonomi dan Etika Profesi terhadap Kinerja Auditor. | Kuantitatif. | Pengalaman kerja otonomi auditor, etika profesi auditor berpengaruh positif terhadap kinerja auditor. |
| 7 | Mahardika dkk (2015) | Pengaruh Profesionalismen, Pengalaman Kerja, Keahlian Audit, Independensi dan Etika Pemeriksaan terhadap Kualitas Hasil Pemeriksaan. | Kuantitatif | Profesionalisme, pengalaman kerja, keahlian audit, independensi dan etika pemeriksaan berpengaruh positif dan signifikan secara parsial dan simultan terhadap kualitas hasil pemeriksaan. |
| 8 | Efendi (2016) | Determinan <i>Premature Sign Off</i> Audit Procedures Dengan Mediasi <i>Self Esteem</i> dan <i>Need for Achievement</i> (Studi Empiris Pada KAP di Semarang)”. | | <i>Time pressure</i> , audit risk, <i>locus of control</i> , komitmen organisasi, <i>self esteem</i> , <i>need for achievement</i> secara parsial dan simultan berpengaruh terhadap penghentian prematur atas prosedur audit |
| 9 | Dewi (2016) | Pengaruh Pengalaman Kerja, Kompetensi dan Independensi terhadap Kualitas Audit dengan Etika Auditor sebagai Variabel Moderasi. | Kuantitatif. | Pengalaman kerja, kompetensi dan independensi berpengaruh secara simultan dan parsial terhadap kualitas audit. |

| | | | | |
|----|-------------------|---|--------------|---|
| 10 | Dalil, dkk (2015) | Pengaruh Kecerdasan Intelektual, Emosional, Spiritual dan <i>Locus Of Control</i> terhadap Penerimaan Perilaku Dysfungsional Audit. | Kuantitatif. | Kecerdasan intelektual, emosional dan spiritual berpengaruh negatif terhadap perilaku disfungsional audit. Sementara <i>Locus of control</i> tidak berpengaruh positif terhadap perilaku disfungsional audit. |
|----|-------------------|---|--------------|---|

G. Rerangka Konseptual

Dalam tekanan anggaran waktu, auditor mempertimbangkan risiko kesalahan saat memutuskan apakah menggunakan perilaku yang menyebabkan penurunan kualitas audit atau tidak (Sudrajat dkk, 2015). *Time pressure* adalah situasi dimana auditor harus menyelesaikan audit berdasarkan waktu yang telah ditentukan. Time pressure terjadi karena auditor harus mempertimbangkan biaya dan ketersediaan waktu ketika melaksanakan proses audit yang telah direncanakan. Jika waktu yang dialokasikan tidak cukup, maka auditor akan bekerja lebih cepat dari sebelumnya dan hanya dapat melaksanakan Sebagian audit yang telah direncanakan (Agustin dkk, 2015).

Berdasarkan penjelasan di atas rerangka pemikiran pada penelitian ini dapat digambarkan sebagai berikut.

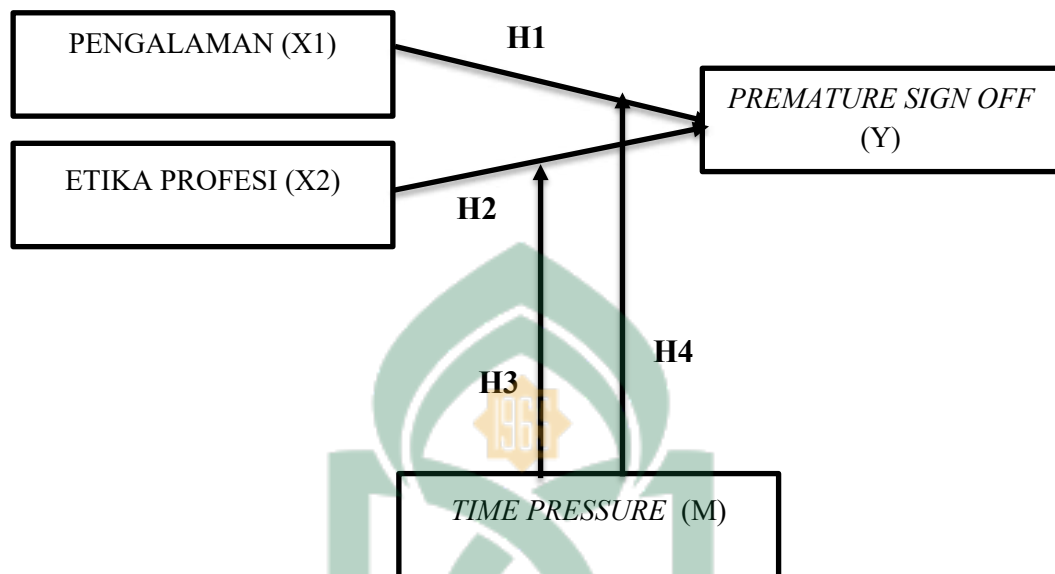

Gambar 1. 1 Rerangka Konseptual

H. *Hipotesis*

1. Pengaruh Pengalaman Terhadap Penghentian Premature Atas Prosedur Audit

Terbentuknya hipotesis ini didasari oleh *goal setting theory* yang menjelaskan bahwa setiap individu memiliki beberapa tujuan, memilih tujuan dan mereka termotivasi untuk mencapai tujuan-tujuan tersebut (Lock & Latham, 1990). Dalam perumusan hipotesis ini menggunakan teori ini karena auditor diharapkan mampu mengetahui tujuannya dalam melakukan pengauditan yaitu dengan menyajikan opini yang sebenarnya.

Menurut Irwanti dan Kartika (2016) seorang auditor harus mempunyai pengalaman yang cukup agar dapat membuat keputusan dalam laporan audit. Pengalaman audit ditunjukkan dengan jam terbang auditor dalam melakukan prosedur

audit terkait dengan pemberian opini atas laporan auditnya. Pengalaman yang dimaksud disini adalah pengalaman auditor dalam melakukan pemeriksaan laporan keuangan, baik dari segi lamanya waktu, maupun banyaknya penugasan yang pernah dilakukan. Semakin banyak seorang auditor melakukan pemeriksaan laporan keuangan, maka semakin tinggi tingkat kualitas audit yang dimiliki hal ini didukung oleh penelitian (Limbong dkk, 2019). Dalam melakukan pemeriksaan pengalaman kerja juga dianggap sebagai faktor penting dalam penilaian kinerja auditor. Auditor yang berpengalaman adalah auditor yang mampu mendeteksi, memahami dan bahkan mencari penyebab dari munculnya kecurangan-kecurangan tersebut, sehingga kinerja audit yang dihasilkan akan lebih baik dari pada auditor yang tidak berpengalaman.

William dan Anton (2019) menyatakan bahwa pengalaman dapat menjadi bahan pertimbangan dalam pengambilan keputusan dan dapat memprediksi kecurangan yang terjadi disebuah perusahaan auditor yang tidak berpengalaman akan melakukan kesalahan lebih besar dibandingkan dengan auditor yang berpengalaman. Seorang auditor profesional harus mempunyai pengalaman yang cukup tentang tugas dan tanggungjawabnya. Dari pengalaman auditor dapat belajar bagaimana cara yang tepat dalam melakukan suatu pengambilan keputusan. Berdasarkan uraian di atas, maka dapat dirumuskan hipotesis sebagai berikut:

H1: Pengalaman berpengaruh signifikan positif terhadap penghentian prematur atas prosedur audit.

2. Pengaruh Etika Profesi Terhadap Penghentian Premature Atas Prosedur Audit

Dengan adanya *goal setting theory* yang menjelaskan jika seseorang harus memiliki tujuan, memilih tujuan dan mencapai tujuan dalam melakukan tugasnya. Dengan adanya etika profesi seorang auditor akan tahu cara bersikap atau tindakan yang harus di ambil ketika di hapkan pada suatu masalah, dan dengan adanya tujuan ini diharapkan seorang auditor tidak terpengaruh dan selalu menjalankan etika profesinya sebagaimana mestinya karena dengan adanya tujuan yang ingin dicapai.

Etika berbicara mengenai nilai dan norma yang menentukan perilaku manusia dalam hidupnya penerapan aturan etika sangatlah penting bagi para auditor dalam menjalankan tugasnya karena etika profesi adalah pemikiran kritis dan mendasar tentang sesuatu hal yang berkaitan dengan bidang auditor serta sangat dipengaruhi oleh Pendidikan dan keahlian (Aryani dkk, 2015). Seorang auditor juga harus memegang teguh etika profesi dalam bekerja. Etika melibatkan suatu prinsip-prinsip moral dan pematuhan aturan-aturan yang berguna ntuk mengatur hubungan baik dengan klien, masyarakat dan sesama akuntan. Dengan diterapkannya etika profesi, seorang auditor juga diharapkan untuk dapat memberikan pendapat yang sesuai dengan laporan keuangan yang diberikan oleh perusahaan (Novera dkk, 2019).

Hal ini didukung oleh penelitian Sukmawati dkk (2014) menyatakan syarat utama yang harus dimiliki oleh seorang auditor adalah wajib memegang teguh aturan etika profesi yang berlaku karena etika profesi merupakan sarana pengatuaran diri yang sangat menentukan bagi pelaksanaan profesi sebagaimana diharapkan oleh

masyarakat. Kode etik auditor ditetapkan untuk mengatur perilaku auditor dalam melakukan pekerjaannya. Dengan demikian, pemahaman akan etika profesi auditor diperlukan untuk menghindari terjadinya perilaku disfungsional auditor. Berdasarkan uraian di atas, maka dapat dirumuskan hipotesis sebagai berikut:

H2: Etika profesi berpengaruh signifikan positif terhadap penghentian prematur atas prosedur audit.

3. Pengaruh pengalaman Terhadap Penghentian Prematur Atas Prosedur Audit dengan *Time Pressure* Sebagai Moderasi

Menurut Mega (2017) tekanan waktu yang dialami auditor akan memicu auditor untuk melakukan pengabaian terhadap prosedur audit yang seharusnya dilakukan dan kemungkinan pula dilakukan penghentian prematur prosedur audit, hal ini dilakukan auditor agar dapat menepati anggaran waktu yang telah ditetapkan. Hubungan antara tekanan waktu dan penghentian prematur atas prosedur audit bersifat positif. Semakin besar tekanan waktu maka semakin besar pula kecenderungan untuk melakukan perilaku disfungsional auditor dan sebaliknya.

Hal ini didukung oleh penelitian Sitoru (2016) dalam bekerja audit akan dihadapkan dengan adanya time pressure. Menyebutkan bahwa saat menghadapi tekanan anggaran waktu, auditor akan memberikan respon dengan dua acara yaitu, fungsional dan disfungsional. Tipe fungsional adalah perilaku auditor untuk bekerja lebih baik dan menggunakan waktu sebaik-baiknya, sedangkan tipe disfungsional adalah sebaliknya. Berdasarkan uraian di atas, maka dapat dirumuskan hipotesis sebagai berikut:

H3: *Time pressure* memoderasi pengalam terhadap penghentian prematur atas prosedur audit

4. Pengaruh Etika Profesi terhadap Penghentian Prematur atas prosedur audit dengan *time pressure* sebagai moderasi

Pelaksana prosedur audit ini tentu saja tidak akan sama hasilnya bila prosedur audit dilakukan dalam kondisi tanpa *time pressure*. Agar menepati anggaran waktu yang telah ditetapkan, ada kemungkinan bagi auditor untuk melakukan pengabaian terhadap prosedur audit bahkan pemberhentian prosedur audit. Semakin besar *pressure* terhadap waktu pengerjaan audit, semakin besar pula kecenderungan untuk melakukan penghentian prematur (Anita, 2016). Hal ini didukung oleh Mahardika dkk (2014) yang menyatakan bahwa auditor sering kali melakukan tindakan menyimpang terkait anggaran waktu yang dianggap terlalu sempit dalam melakukan tugas audit. Akan tetapi, jika auditor mampu memahami etika profesi dengan baik maka auditor akan tetap bekerja secara profesional tanpa memanipulasi waktu yang dianggarkan dalam prosedur audit.

Hasil penelitian yang dilakukan oleh Trihapsari dan Anisykurlillah (2016) mengemukakan, etika secara emosional mengikut auditor, sehingga ruang gerak untuk melakukan tindakan menyimpang itu nihil. Selain itu, etika audit adalah batas dari suatu sikap yang harus sejalan dengan ketentuan-ketentuan yang berlaku. Sementara penelitian oleh Adrian (2013) mengemukakan, etika profesi berpengaruh terhadap kinerja dan kualitas audit. Temuan ini menegaskan bahwa nilai-nilai profesi

auditor dibuat sejalan dengan apa yang dibutuhkan oleh perusahaan, pemerintah dan publik. Berdasarkan uraian di atas, maka dapat dirumuskan hipotesis sebagai berikut.

H4: *Time pressure* memoderasi etika profesi terhadap penghentian premature atas prosedur audit.



BAB III

METODE PENELITIAN

A. *Jenis Penelitian*

Penelitian ini merupakan penelitian kuantitatif, yaitu jenis penelitian yang dimaksudkan untuk menjelaskan fenomena tertentu menggunakan data-data numerik kemudian dianalisis menggunakan statistik. Penelitian kuantitatif dilakukan dengan cara mengkuantifikasi data-data penelitian sehingga menghasilkan informasi yang dibutuhkan dalam menganalisis. Penelitian kuantitatif dapat diartikan sebagai metode penelitian yang digunakan untuk meneliti populasi atau sampel tertentu. Penelitian kuantitatif yang menggunakan angka-angka dengan perhitungan statistik.

B. *Pendekatan Penelitian*

Pendekatan penelitian ini ialah penelitian *causal comperative* atau *causal comperative reseach* yang merupakan salah satu dari jenis penelitian kuantitatif. Penelitian kausal komperatif memiliki kesamaan dengan penelitian terkait, yaitu penelitian post-mortem, yaitu ketika peneliti memulai dengan mengamati variabel dependen dalam penelitian, variabel tersebut sudah terjadi. Di sisi lain studi terkait adalah studi yang melibatkan pengumpulan data untuk menentukan apakah ada hubungan antara dua variabel atau lebih dan derajat hubungan tersebut. Dalam studi kausalitas komperatif, peneliti menggunakan satu atau lebih efek dan memeriksa data dengan mencari penyebab, hubungan dan makna dengan kembali ke masa lalu. Metode perbandingan kausal dasar melibatkan aktivitas peneliti, dimulai dengan

menentukan pengaruh satu variabel terhadap variabel lain, dan kemudian mencoba mencari kemungkinan penyebab variabel tersebut (Andri Wicaksono, 2014).

C. Lokasi dan waktu Penelitian

Penelitian ini dilakukan di beberapa Kantor Akuntan Publik (KAP) Kota Makassar dan Kabupaten Gowa. Sulawesi Selatan. Penelitian ini dilakukan hamper sebulan (Oktober-November) yang dimana rentang waktu tersebut dimulai dari memasukkan surat izin meneliti sampai dengan pengambilan hasil kuesioner.

Adapun beberapa daftar nama kantor akuntan publik yang diteliti yang berada di Kota Makassar dan Kabupaten Gowa sebagai berikut:

Tabel 3. 1 Daftar Nama Kantor Akuntan Publik

| No. | Nama Kantor Akuntan Publik | Alamat |
|------------|---|--|
| 1. | Kantor Akuntan Publik (KAP) Ellya Noorlisyati & Rekan | Jl. AP. Pettarani Ruko Diamond No. 44, Masale, Panakukkang, Kota Makassar. |
| 2. | Kantor Akuntan Publik (KAP) Drs. Harly Weku | Jl. Bonto Sua No. 1 D, Gaddong, Kec. Bontoala. Kota Makassar. |
| 3. | Kantor Akuntan Publik (KAP) Drs. Thomas, Blasius, Widartoyo & Rekan | Kantor Akuntan Publik (KAP) Drs. Thomas, Blasius, Widartoyo & Rekan |
| 4. | Kantor Akuntan Publik (KAP) Usman & Rekan | Jl. Maccini Tgh No.21, Maccini, Kec. Makassar, Kota Makassar. |
| 5. | Kantor Akuntan Publik (KAP) Ardaniah Abbas | Jl. Poros Barombong, Lembang Parang, Kec. Barombong, Kabupaten Gowa. |

D. Sumber Data

Sugiono (2011) data primer adalah data yang diperoleh langsung dari sumber penelitian. Data asli merupakan data utama, data utama ini berasal dari koesioner yang diisi oleh nararumber. Dengan data ini nantinya dapat memberikan informasi

mengenai pengaruh dari pengalaman, etika dan kepercayaan diri seorang auditor terhadap penghentian langkah-langkah audit yang tidak digantikan dengan langkah lain sehingga bisa diketahui apakah benar pengaruh, etika dan kepercayaan diri seorang auditor ini benar berpengaruh terhadap penghentian *premature sign off* atas prosedur audit.

E. Populasi dan sampel

1. Populasi

Populasi adalah wilayah generalisasi yang terdiri atas objek atau subjek yang mempunyai kualitas dan karakteristik tertentu yang ditetapkan oleh peneliti untuk dipelajari dan kemudian ditarik kesimpulannya (Sugiono, 2011 : 80). Populasi yang digunakan dalam penelitian ini adalah Kantor Akuntan Publik di Kota Makassar dan Gowa antara lain, KAP Yaniswar dan Rekan, KAP Harly Weku, KAP Ellya Noorlisyati dan Rekan, KAP A Salam Rauf dan Rekan, KAP Rudi Kartamulya BU dan KAP Ardiah Abbas.

2. Sampel

Sampel adalah seperangkat pengamatan pada file kerja yang akan dimaksudkan dalam tampilan data dan saat kitamelakukan prosedur statistik (Sarwono dan Hendra, 2014: 24). Teknik pengumpulan sampel yang digunakan dalam penelitian ini adalah teknik *purposive sampling*, yaitu penentuan sampel dengan mempertimbangkan kriteria-kriteria tertentu. Adapun kriteria-kriterianya yakni:

- a) Bekerja sebagai auditor pada Kantor Akuntan Publik di Kota Makassar/Gowa
- b) Latar belakang pendidikan S1/S2/S3
- c) Minimal sudah 1 tahun bekerja sebagai auditor
- d) Sehat jasmani dan rohani.

F. Metode Pengumpulan Data

Metode pengumpulan data dari narasumber adalah metode survei dengan menggunakan kuesioner. Kuesioner adalah pernyataan yang digunakan untuk memperoleh informasi dari orang yang diwawancarai tentang kepribadiannya atau laporan tentang hal-hal yang diketahuinya. Untuk memperoleh data yang lebih akurat, kuesioner disebarakan langsung kepada responden. Distribusi kuesioner ini dilakukan dengan cara distribusi langsung ke sampel penelitian.

G. Instrumen Penelitian

Instrumen penelitian merupakan semua alat yang digunakan untuk mengumpulkan, memeriksa, menyelidiki suatu masalah atau mengumpulkan. Bentuk Instrumen yang digunakan pada penelitian ini yaitu bentuk instrumen dokumentasi dimana bentuk ini dikategorikan dalam dua macam yaitu dokumentasi dengan memuat garis-garis besar atau kategori yang akan dicari datanya, dan skala *Likert* yang memuat daftar variabel yang akan dikumpulkan datanya, skala *Likert* dapat memperlihatkan item yang dinyatakan dalam beberapa respon alternatif (5= Sangat setuju, 4= Setuju, 3= Ragu-ragu, 2=tidak setuju, 1= Sangat tidak setuju).

H. Metode Analisis Data

Analisis data adalah suatu kegiatan yang dilakukan untuk memproses dan menganalisis data yang telah terkumpul. Teknik analisis data tujuannya untuk mendapatkan informasi yang relevan yang terkandung di dalam data. Dalam penelitian ini, peneliti menggunakan analisis kuantitatif. Analisis kuantitatif merupakan suatu bentuk analisis yang diperuntukkan bagi data yang besar yang dikelompokkan ke dalam kategori-kategori yang berwujud angka-angka. Metode analisis data menggunakan statistik deskriptif, uji kualitas data, uji asumsi klasik dan uji hipotesis dengan bantuan komputer melalui program IBM SPSS 25 *for Windows*. Adapun uji yang digunakan dalam penelitian ini sebagai berikut:

I. Analisis Data Deskriptif

Analisis statistik deskriptif digunakan untuk memberikan gambaran mengenai variabel yang diteliti. Uji statistik deskriptif mencakup nilai rata-rata (mean), nilai minimum, nilai maksimum, dan nilai standar deviasi dari data penelitian. Statistik deskriptif ini digunakan untuk memberikan gambaran mengenai demografi responden penelitian dan deskripsi setiap pernyataan kuesioner. Data tersebut antara lain: usia, latar belakang pendidikan, masa kerja, jenis kelamin, dan data mengenai deskripsi dari setiap pernyataan kuesioner.

1. Uji Kualitas Data

Data dalam penelitian ini menggunakan data primer yang berdasarkan dari kuesioner. Sebelum pengujian hipotesis, diperlukan pengujian validitas dan realibilitas terhadap indikator atau pertanyaan-pertanyaan kuesioner.

a. Uji Validitas

Uji validitas dimaksudkan untuk mengukur kualitas kuesioner yang digunakan sebagai instrumen penelitian sehingga dapat dikatakan instrumen tersebut valid. Suatu kuesioner dikatakan valid jika pernyataan pada kuesioner mampu mengungkapkan sesuatu yang akan diukur oleh kuesioner tersebut (Ghozali, 2013). Kriteria pengujian validitas adalah sebagai berikut:

- 1) Jika r_{hitung} positif dan $r_{hitung} > r_{tabel}$ maka butir pernyataan tersebut adalah valid.
- 2) Jika r_{hitung} negatif dan $r_{hitung} < r_{tabel}$ maka butir pernyataan tersebut adalah tidak valid.

b. Uji Reliabilitas

Uji reliabilitas digunakan untuk mengukur indikator variabel atau konstruk dari suatu kuesioner. Suatu kuesioner *reliable* atau handal jika jawaban terhadap pernyataan adalah konsisten atau stabil dari waktu ke waktu (Ghozali, 2013). Pengujian reliabilitas yang digunakan adalah *one shot* atau pengukuran sekali saja. Disini pengukurannya hanya sekali dan kemudian hasilnya dibandingkan dengan pertanyaan lain atau mengukur korelasi antara jawaban pertanyaan. SPSS memberikan fasilitas untuk mengukur realibilitas dengan uji statistik. *Cronbach Alpha*.

- 1) Suatu konstruk atau variabel dikatakan reliabel jika memberikan *Cronbach Alpha* >0.60 atau lebih besar daripada 0.60.
- 2) Suatu konstruk atau variabel dikatakan tidak reliabel jika memberikan *Cronbach Alpha* <0.60 atau lebih kecil daripada 0.60.

2. Uji Asumsi Klasik

Setelah mendapatkan model regresi, maka interpretasi terhadap hasil yang diperoleh tidak bisa langsung dilakukan. Hal ini disebabkan karena model regresi harus diuji terlebih dahulu apakah sudah memenuhi asumsi klasik. Uji asumsi klasik mencakup hal sebagai berikut:

a. Uji Normalitas

Pengujian ini bertujuan untuk menguji apakah dalam model regresi, variabel pengganggu atau residual memiliki distribusi secara normal. Uji normalitas mengasumsikan bahwa nilai residual mengikuti distribusi normal, kalau asumsi ini dilanggar maka uji statistik menjadi tidak valid. Salah satu cara untuk mendeteksi apakah residual berdistribusi normal atau tidak yaitu dengan analisis grafik. Analisis grafik dapat dilakukan dengan: *Normal probability plot* yang membandingkan distribusi kumulatif dari distribusi normal. Distribusi normal akan membentuk garis lurus diagonal, dan plotting data residual akan dibandingkan dengan garis diagonal. Jika distribusi data residual normal. Maka garis yang menggambarkan data sesungguhnya akan mengikuti garis diagonalnya (Ghozali, 2013).

Cara lain adalah dengan uji statistik *one-simple Kolmogorov-smirnov*. Dasar pengembalian keputusan dari *one-simple Kolmogorov-smirnov* adalah:

- 1) Jika hasil *one-simple Kolmogorov-smirnov* di atas tingkat signifikansi 0,05 menunjukkan pola distribusi normal, maka model regresi tersebut memenuhi asumsi normalitas.
- 2) Jika hasil *one-simple Kolmogorov-smirnov* di bawah tingkat signifikansi 0,05 tidak menunjukkan pola distribusi normal, maka model regresi tersebut tidak memenuhi asumsi normalitas (Ghozali, 2013).

b. Uji multikolonieritas

Uji multikolonieritas bertujuan untuk menguji apakah model regresi ditemukan adanya korelasi antar variabel bebas (*independent*). Model regresi yang baik seharusnya tidak terjadi korelasi di antara variabel independen. Jika variabel independen saling berkorelasi. Maka, variabel-variabel ini tidak ortogonal adalah variabel independen yang nilai korelasi sesama variabel independen sama dengan nol. Salah satu cara mengetahui ada tidaknya multikolonieritas pada suatu model regresi adalah dengan melihat nilai tolerance dan VIF (*Variance Inflation Factor*).

- 1) Jika nilai *tolerance* > 0,10 dan *VIF* < 10, maka dapat diartikan bahwa tidak terdapat multikolonieritas pada penelitian tersebut.
- 2) Jika nilai *tolerance* < 0,10 dan *VIF* > 10, maka terjadi gangguan multikolonieritas pada penelitian tersebut. (Ghozali, 2013).

c. Uji Heterokedastisitas

Uji heterokedastisitas bertujuan untuk menguji apakah dalam suatu model regresi terjadi ketidaksamaan variance dari residual pada satu pengamatan ke pengamatan yang lain tetap. Maka, disebut homoskedastisitas dan jika berbeda disebut

heteroskedastisitas. Model regresi yang baik adalah yang homoskedastisitas dengan melihat grafik plot antara nilai prediksi variabel terikat (dependen) yaitu ZPRED dengan residualnya SRESID. Deteksi ada tidaknya heteroskedastisitas dapat dilakukan dengan melihat ada tidaknya pola tertentu pada grafik scatter plot antara SREDIS dan ZPRED dimana sumbu Y adalah Y yang telah diprediksi, dan sumbu X adalah residual (Ghozali, 2013). Cara lain yang dapat digunakan untuk uji heteroskedastisitas adalah dengan uji *glejser*. Uji ini dilakukan dengan meregresikan nilai absolut residual terhadap variabel dependen (Gujaranti, 2003 dalam Ghozali, 2013).

- 1) Jika tingkat signifikannya di atas 0,05 maka model regresi tidak mengandung adanya heteroskedastisitas.
- 2) Jika tingkat signifikannya di bawah 0,05 maka model regresi mengandung adanya heteroskedastisitas.

d. Uji Autokorelasi

Uji Autokorelasi bertujuan menguji apakah dalam model regresi linear ada korelasi antara kesalahan pengganggu pada periode t dengan kesalahan pengganggu pada periode $t-1$ (sebelumnya). Autokorelasi keadaan dimana variabel gangguan pada periode sebelumnya. Autokorelasi muncul karena observasi yang berurutan sepanjang waktu berkaitan satu sama lain. Hal ini sering ditemukan pada data *time series* karena gangguan pada individu atau kelompok yang sama pada periode berikutnya. Cara yang digunakan untuk mendiagnosis adanya autokorelasi adalah dengan uji *Durbin-Watson* (DW test).

$$D - W = \frac{\sum (e_t - e_{t-1})}{\sum e_t^2}$$

Pengambilan keputusan ada tidaknya autokorelasi (Ghozali, 2013) adalah:

- 1) Bila DW terletak antara batas atas (*Upper bound* / du) dan 4-du, maka tidak ada autokorelasi.
- 2) Bila DW lebih rendah dari pada batas bawah (*Lower bound* / dl) maka ada autokorelasi positif.
- 3) Bila nilai DW lebih besar dari (4-dl), maka ada autokorelasi negatif.
- 4) Bila nilai DW terletak antara (4-du) dan diantara (dl-du) maka hasilnya tidak dapat disimpulkan.

3. Uji Hipotesis

Uji hipotesis adalah metode pengambilan keputusan yang didasarkan pada analisis data, baik dari percobaan yang terkontrol, maupun dari observasi (tidak terkontrol). Tujuan dari uji hipotesis adalah untuk menetapkan suatu dasar sehingga dapat menumpulkan bukti berupa data-data dalam menentukan keputusan apakah menolak atau menerima kebenaran dari pernyataan atau asumsi yang telah dibuat. Uji hipotesis juga dapat memberikan kepercayaan dari dalam pengambilan keputusan yang bersifat objektif. Adapun uji hipotesis yang digunakan dalam penelitian adalah sebagai berikut:

a. Analisis Regresi Linear Berganda

Pengujian hipotesis terhadap pengaruh variabel independen terhadap variabel dependen dilakukan dengan menggunakan analisis regresi linier berganda. Analisis

regresi digunakan untuk memprediksi pengaruh lebih dari satu variabel bebas terhadap satu variabel terikat, baik secara parsial maupun simultan.

Rumus untuk menguji pengaruh variabel independen terhadap variabel dependen yaitu:

$$Y = \alpha + \beta_1 X_1 + \beta_2 X_2 + e$$

Keterangan:

Y = Penghentian *Prematur Sign-Off* Prosedur Audit

α = Konstanta

X1 = Pengalaman Auditor

X2 = Etika Profesi

$\beta_1 - \beta_2$ = Koefisien regresi berganda

e = *Error Term*

b. Analisis Regresi Moderasi dengan Pendekatan Nilai Selisih Mutlak

Fruco dan Shearon (1991) dalam Ghazali (2013) mengajukan model regresi yang agak berbeda untuk menguji pengaruh moderasi yaitu dengan model nilai selisih mutlak dari variabel independen. Menurut Fruco dan Shearon (1991) dalam Ghazali (2013) interaksi ini lebih disukai oleh karena ekspektasinya sebelumnya berhubungan dengan kombinasi antara X1 dan X2 dan berpengaruh terhadap Y. Misalkan jika skor tinggi untuk variabel pengalaman dan etika profesi berasosiasi dengan skor rendah *time pressure* (skor tinggi), maka akan terjadi perbedaan nilai absolut yang besar. Hal ini juga akan berlaku skor rendah dari variabel pengalaman dan etika profesi berasosiasi dengan skor tinggi dari *time pressure* (skor rendah). Kedua kombinasi ini

diharapkan akan berpengaruh terhadap penghentian prematur prosedur audit. Langkah uji nilai selisih mutlak dalam penelitian ini dapat digambarkan dengan persamaan regresi sebagai berikut:

$$Y = \alpha + \beta_1 X_1 + \beta_2 X_2 + \beta_3 Z + \beta_4 |X_1 - Z| + \beta_5 |X_2 - Z| + e$$

Keterangan:

Y = Penghentian Prematur Prosedur Audit

ZX1 = Standardized Pengalaman Auditor

ZX2 = Standardized Etika Profesi

ZM = Standardized *Time Pressure*

a = Kostanta

β = Koefisien Regresi

e = *Error Term*

$|ZX1 - ZM|$ = Merupakan interaksi yang diukur dengan nilai absolut perbedaan antara ZX1 dan ZM

$|ZX2 - ZM|$ = Merupakan interaksi yang diukur dengan nilai absolut perbedaan antara ZX2 dan ZM

Untuk membuktikan apakah variabel moderasi yang kita gunakan memang memoderasi variabel X terhadap Y maka perlu diketahui kriteria sebagai berikut (Ghozali, 2016).

Tabel 3. 2 Kriteria Penentuan Variabel Moderasi

| No | Tipe Moderasi | Koefisien |
|----|--|--|
| 1 | <i>Pure</i> Moderasi | β_2 Tidak Signifikan β_3 Signifikan |
| 2 | <i>Quasi</i> Moderasi | β_2 Signifikan β_3 Signifikan |
| 3 | <i>Homologiser</i> Moderasi (Bukan Moderasi) | β_2 Tidak Signifikan β_3 Tidak Signifikan |
| 4 | Predikator | β_2 Signifikan β_3 Tidak Signifikan |

Sumber: Imam Ghozali 2016

Keterangan:

β_2 = Variabel time pressure

β_3 = Variabel interaksi antara masing-masing variabel bebas

Perhitungan dengan SPSS akan diperoleh keterangan tentang koefisien determinasi (R^2), Uji F, Uji T untuk menjawab perumusan masalah penelitian. Berikut ini keterangan yang berkenaan dengan hal tersebut:

1) Koefisien Determinasi (R^2)

Koefisien determinasi (R^2) pada intinya bertujuan untuk mengukur seberapa jauh kemampuan model dalam menerangkan variasi variabel dependen. Nilai koefisiendeterminasi adalah antara nol dan satu. Nilai R^2 mempunyai interval 54 antara 0 sampai 1 ($0 \leq R^2 \leq 1$). Jika nilai R bernilai besar (mendeteksi 1) berarti variabel bebas dapat memberikan hampir semua informasi yang dibutuhkan untuk memprediksi variabel dependen. Sedangkan jika R bernilai kecil berarti kemampuan variabel bebas dalam menjelaskan variabel dependen sangat terbatas. Kriteria untuk analisis koefisien determinasi adalah:

- a) Jika K_d mendekati nol (0) berarti pengaruh variabel independen terhadap variabel dependen tidak kuat.
- b) Jika K_d mendekati satu (1) berarti pengaruh variabel independen terhadap variabel dependen kuat.

2) Uji Simultan (Uji f)

Uji F dilakukan dengan tujuan untuk mengukur seberapa besar pengaruh variabel-variabel independen secara bersama-sama dalam menjelaskan variabel dependen. Uji statistik F dapat diketahui hasilnya dengan melihat nilai probabilitas dengan tingkat signifikan sebesar 0,05. Jika probabilitas $< 0,05$ H_0 ditolak, artinya variabel independen secara simultan berpengaruh terhadap variabel dependen. Perbandingan antara F_{hitung} dan F_{tabel} dapat dilihat sebagai berikut:

- a) Jika $F_{hitung} < F_{tabel}$ maka hipotesis diterima. Artinya variabel independen secara bersama-sama mempengaruhi variabel dependen secara signifikan.
- b) Jika $F_{hitung} > F_{tabel}$ maka hipotesis ditolak. Artinya variabel independen secara bersama-sama tidak mempengaruhi variabel dependen secara signifikan.

3) Uji Parsial (Uji t)

Uji t merupakan salah satu uji statistik yang digunakan untuk memperoleh hasil kesimpulan dari sampel yang diambil. Uji t digunakan untuk menguji apakah hipotesis yang diajukan diterima atau ditolak. Level of significance yang digunakan sebesar 5% atau $(\alpha) = 0,05$ (Durnila & Santoso, 2018). Penentuan untuk mengetahui hipotesis diterima atau ditolak ada dua cara untuk memilih yaitu:

Pengujian koefisien secara parsial adalah untuk mengetahui pengaruh masing-masing variabel independen secara parsial (sendiri) terhadap variabel dependennya. Proses pengujian dilakukan dengan membandingkan t_{tabel} pada tingkat signifikan (α) dan derajat kebebasan (df).

Pengujian Hipotesis :

- a) $H_0: \beta = 0$: Tidak terdapat pengaruh yang signifikan antara variabel independen dengan variabel dependen.
- b) $H_a: \beta \neq 0$: Terdapat pengaruh yang signifikan antara variabel independen dengan variabel dependen.

Kriteria Pengujian :

- a) Jika $t_{hitung} > t_{tabel}$, maka H_0 ditolak dan H_a diterima. Hal ini berarti bahwa terdapat hubungan antara variabel independen dengan variabel dependen.
- b) Jika $t_{hitung} < t_{tabel}$, maka H_0 diterima dan H_a ditolak. Hal ini berarti bahwa tidak terdapat hubungan antara variabel independen dengan variabel dependen (Ghozali, 2018).

J. Definisi Operasional dan Ruang Lingkup Penelitian

a. Definisi Operasional

Definisi operasional dari variabel-variabel dalam penelitian ini adalah sebagai berikut:

1) Pengalaman Auditor (X1)

Pengalaman auditor adalah ilmu pengetahuan dan keterampilan yang terbentuk setelah melakukan beberapa hal penting. Pengalaman auditor diperhatikan dari

lamanya dia bekerja dalam mengaudit dan melihat dari ilmu yang dimiliki seorang auditor. Seorang auditor merupakan salah satu jasa akuntan publik yang dipercaya untuk mengambil sebuah keputusan dan memberikan informasi yang akurat. Setiap kualitas audit yang dihasilkan oleh auditor harus memperhatikan kualitasnya. pada dasarnya kualitas audit terbentuk oleh adanya ilmu, pengetahuan dan keterampilan yang dimiliki seorang auditor (Nurfadillah Utami Alvad, 2019). Nugraha, (2015) menyatakan terdapat lima dimensi profesionalisme, sekaligus juga menjadi indikator dalam variabel pengalaman auditor yaitu:

- a) Pengabdian pada profesi
- b) Kewajiban social
- c) Kemandirian
- d) Keyakinan terhadap peraturan profesi
- e) Hubungan dengan sesama profesi.

2) Etika Profesi (X2)

Etika Profesi merupakan etika yang mencakup prinsip perilaku yang dirancang baik untuk orang-orang yang profesional dengan tujuan praktis dan idealisis. Etika profesinonal dibuat oleh organisasi profesional dan bagi anggotanya secara sukarela menerima prinsip perilaku tersebut (Al, Haryono Jusup, 2012). Etika Profesi akuntan publik adalah pedoman bagi para anggota institut Akuntan Publik Indonesia untuk bertugas secara bertanggung jawab dan objektif (Agoes, 2016:42). Menurut Josephson dalam (Randal J.Elder, dkk, 2012) merumuskan prinsip-prinsip etika yang juga dijadikan sebagai indikator dalam variabel etika profesi, yaitu:

- a) Dapat dipercaya
- b) Rasa hormat
- c) Tanggung jawab
- d) Kewajaran
- e) Kepedulian

3) Variabel Dependen (Y)

Variabel dependen dalam penelitian ini adalah penghentian prematur atas prosedur audit. Penghentian prematur adalah perilaku yang menyebabkan berkurangnya kualitas audit. Tindakan ini terjadi ketika auditor menghentikan beberapa prosedur audit tanpa menggantikannya dengan prosedur lain. Pengauditan didefinisikan sebagai suatu proses audit tanpa menggantikannya dengan prosedur lain (Sari, 2016). Variabel penghentian prematur atas prosedur audit diukur dengan skala *likert* 1-5 yaitu mengukur a 1= Sangat Tidak Setuju (STS), 2= Tidak Setuju (TS), 3= Ragu-ragu (R), 4= Setuju (S), 5= Sangat Setuju (SS). Menurut Nisa dan Raharja, (2014) variabel penghentian *prematur sign off* prosedur audit terdiri atas beberapa indikator yaitu:

- 1) Pemahaman bisnis
- 2) Pertimbangan sistem pengendalian intern klien
- 3) Pertimbangan informasi asersi
- 4) Pertimbangan internal auditor klien
- 5) Prosedur analitis
- 6) Penggunaan teknik audit dengan bantuan komputer
- 7) Sampel audit

4) Variabel Moderasi (M)

Variabel moderating dalam penelitian ini adalah Tekanan Waktu. Tekanan Waktu (*time pressure*) merupakan suatu keadaan dimana auditor mendapatkan tekanan dari KAP untuk menyelesaikan tugas secepatnya atau sesuai dengan anggaran waktu yang telah ditetapkan (*time budget pressure* dan *time deadline pressure*) (Aini, 2015). Variabel Time Pressure diukur dengan skala *likert* 1-5 yaitu mengukur 1= Sangat Tidak Setuju (STS), 2= Tidak Setuju (TS), 3= Ragu-ragu (R), 4= Setuju (S), 5= Sangat Setuju (SS). Sitorus (2016) variabel *time pressure* terdiri atas beberapa indikator yaitu:

- 1) Pemahaman tentang *time pressure*
- 2) Tanggungjawab terhadap *time pressure*
- 3) Penilaian kinerja dari atasan
- 4) Frekuensi revisi *time pressure*

b. Ruang Lingkup Penelitian

Dalam sebuah penelitian ruang lingkup bisa berarti pembatasan variabel yang digunakan, berapa banyak subjek yang akan diteliti, luas lokasi penelitian, materi yang akan dikaji, dan sebagainya. Penelitian ini dirancang untuk menguji pengaruh antara variabel independen yaitu, pengalaman dan etika profesi terhadap penghentian *prematurn sign off audit prosedur* dengan *time pressure* sebagai variabel moderating pada Kantor Akuntan Publik di Kota Makasar dan Kabupaten Gowa.

BAB IV

HASIL PENELITIAN DAN PEMBAHASAN

A. *Gambaran Umum Objek Penelitian*

Objek penelitian yang digunakan dalam penelitian ini adalah Kantor Akuntan Publik (KAP). Kantor akuntan publik merupakan sebuah organisasi yang bergerak dibidang jasa. Jasa yang diberikan berupa audit operasional, audit kepatuhan dan audit laporan keuangan. Akuntan publik adalah akuntan yang berwenang untuk memberikan jasanya. Akuntan publik dalam menjalankan profesinya diatur oleh kode etik profesi. Di samping itu dengan adanya kode etik, masyarakat akan dapat menilai sejauh mana seorang auditor telah bekerja sesuai dengan standar-standar etika yang telah ditetapkan oleh profesinya.

1. *Jasa Audit*

Kantor akuntan publik dalam pekerjaannya memberikan beberapa jasa disebut dengan jasa audit. Penjelasan dari jasa-jasa tersebut antara lain:

a. *Jasa Atestasi*

Atestasi adalah suatu pernyataan pendapat atau perimbangan seseorang yang independen dan kompeten mengenai kesesuaian, dalam segala hal yang signifikan, asersi suatu entitas dengan kriteria yang telah ditetapkan. Ada empat jenis jasa atestasi:

1) *Audit Laporan Keuangan*

Contoh audit adalah audit atas laporan keuangan historis. Dalam audit laporan keuangan, klien menugaskan auditor untuk menghimpun dan mengevaluasi bukti

yang berkaitan dengan laporan keuangan untuk memberikan pendapat mengenai kewajaran laporan keuangan. Keyakinan yang diberikan pada audit adalah keyakinan positif (*positive assurance*).

2) Pemeriksaan (*Examination*)

Auditor dalam melaksanakan penugasan jasa ini akan memberikan pendapat atas asersi-aseri suatu pihak sesuai dengan kriteria yang ditentukan. Keyakinan yang diberikan adalah keyakinan positif. Tingkat keyakinan pemeriksaan berada dibawah audit.

3) Penelaahan (*review*)

Jasa review dilakukan dengan wawancara dengan manajemen dan analisis komparatif informasi keuangan suatu perusahaan. Keyakinan yang diberikan pada review adalah keyakinan negative. Auditor diharuskan menyatakan pendapat penolakan pemberian pendapat (*disclaimer of opinion*) dalam memberikan keyakinan positif.

4) Prosedur yang telah disepakati bersama (*agreed upon procedures*)

Lingkup kerja jasa ini lebih sempit daripada audit maupun *examination*. Sebagai contoh auditor *dank lien* sepakat bahwa prosedur tertentu akan dilakukan atas elemen tertentu akan dilakukan atas elemen tertentu laporan keuangan misalnya akun atau rekening kas dan surat berharga. Kesimpulan yang dibuat berbentuk ringkasan temuan, keyakinan negatif atau keduanya.

2. Jasa Nonatestasi

Ada tiga jenis jasa non attestasi:

1) Jasa Akuntansi

Jasa akuntansi dapat diberikan melalui aktivitas pencatatan, penjurnalan, posting, jurnal penyesuain dan penyusunan laporan keuangan klien (jasa kompilasi) serta perancangan sistem akuntansi klien.

2) Jasa Perpajakan

Jasa perpajakan meliputi pengisian surat laporan pajak, dan perencanaan pajak. Selain itu dapat bertindak sebagai penasihat dalam masalah perpajakan dan melakukan pembelaan bila perusahaan yang menerima jasa sedang mengalami permasalahan dengan kantor pajak.

3) Jasa Konsultasi Manajemen

Jasa konsultasi manajemen atau *management advisory services* (MAS) merupakan fungsi pemberian konsultasi dengan memberikan saran dan bantuan teknis kepada klien untuk peningkatan penggunaan kemampuan dan sumber daya untuk mencapai tujuan perusahaan klien.

3. Struktur keorganisasian dalam KAP

Adapun struktur keorganisasian dalam kantor akuntan publik sebagai berikut:

a. *Partner*

Partner menduduki jabatan tertinggi dalam penugasan audit; bertanggung jawab atas hubungan dengan klien; bertanggung jawab secara menyeluruh mengenai

auditing. Partner menandatangani laporan audit dan management *letter*, dan bertanggung jawab terhadap penagihan *fee* audit dari klien.

b. Manajer Audit

Manajer audit bertindak sebagai pengawas audit; bertugas untuk membantu auditor senior dalam merencanakan program audit dan waktu audit; me-review kertas kerja, laporan audit dan management letter. Biasanya manajer melakukan pengawasan terhadap pekerjaan beberapa auditor senior. Pekerjaan manajer tidak berada di kantor klien, melainkan di kantor auditor, dalam bentuk pengawasan terhadap pekerjaan yang dilaksanakan pada auditor senior.

c. Auditor Senior

Auditor senior bertugas untuk melaksanakan audit, bertanggung jawab untuk mengusahakan biaya audit dan waktu audit sesuai dengan rencana; bertugas untuk mengarahkan dan me-review pekerjaan auditor junior. Auditor senior biasanya hanya menetap di kantor klien sepanjang prosedur audit dilaksanakan. Umumnya auditor senior melakukan audit terhadap suatu objek pada saat tertentu.

d. Auditor Junior

Auditor melaksanakan prosedur audit rinci, membuat kertas kerja untuk mendokumentasikan pekerjaan audit yang telah dilaksanakan. Pekerjaan ini biasanya dipegang oleh auditor yang baru saja menyelesaikan pendidikan formalnya di sekolah.

4. Tempat dan Waktu Penelitian

Penelitian ini dilakukan di Kantor Akuntan Publik Kota Makassar dan Kabupaten Gowa. Pengumpulan data dilakukan melalui penyebaran kuesioner penelitian secara langsung kepada para responden. Penyebaran kuesioner berlangsung selama 27 hari, yaitu dimulai pada tanggal 20 Oktober 2022 sampai tanggal 16 November 2022. Kantor akuntan public yang telah diberi kuesioner sebanyak 5 KAP. Berikut data dari kantor publik antara lain:

a. Kantor Akuntan Publik Dra. Ellya Noorlisyati Dan Rekan (cabang)

Berdiri sejak tahun 1988 dan secara professional telah berpengalaman melayani berbagai macam industri. Dan telah terdaftar diberbagai institusi, baik pemerintah maupun swasta. Terdaftar pada BPK No. 048/STT/V/2009, Otoritas Jasa Keuangan (OJK), Pasar Modal, Perbankan, Industri Keuangan Non-Bank (IKNB), Institut Akuntan Publik Indonesia (IAPI), Ikatan Akuntan Indonesia (IAI), IAI Kompartemen Akuntan Publik, Independent Accountant Short List BPPN dan Forum Pasar Modal 220/STTD-AP/PM/1997.

b. Kantor Akuntan Publik Drs. Harly Weku & Priscillia

Kegiatan kantor Drs. Harly Weku & Priscillia berkedudukan di Makassar diawali dengan aktivitas utamanya sebagai Kantor Akuntan Publik Drs. Harly Weku ditahun 1984, dengan diberikan izin sementara dari Direktur Jendesral Moneter Dalam Negeri a.n Menteri Keuangan R.I. Ditahun 1987 sesuai surat izin No.S1-242/Mk.11/1987 tanggal 24 Maret 1987 dari Direktur Jenderal Moneter Dalam Negeri diperoleh izin tetap. Perubahan nama mejadi Kantor Akuntan Publik (KAP) Drs. Harly Weku &

Priscillia berlaku sejak tanggal 28 Desember 2016 sesuai surat Keputusan Menteri Keuangan R.I Nomor: 1459/KM.1/2016 tentang Izin Usaha Kantor Akuntan Publik Drs. Harly Weku & Priscillia.

c. Kantor Akuntan Publik Ardaniah Abbas

KAP Ardaniah Abbas didirikan pada tanggal 21 Juli 2017 dan merupakan akuntan publik pertama dan satu-satunya di Kabupaten Gowa, serta kantor akuntan publik ke - 8 di Sulawesi Selatan. KAP Ardaniah Abbas berada di bawah pimpinan Ardaniah Abbas, S.E., Ak., C.A., M.Si., CPA. Berbekal pengalaman praktik yang dimiliki selama bertahun-tahun pada salah satu kantor akuntan publik terkemuka di Makassar, serta pengalaman sebagai tenaga pengajar di beberapa perguruan tinggi di Makassar, didirikanlah Kantor Akuntan Publik (KAP) Ardaniah Abbas untuk melayani kebutuhan para pelaku usaha dalam bidang akuntansi, auditing, perpajakan, training, dan konsultan manajemen. Izin Usaha KAP : Izin Kementerian Keuangan RI No. 776/KM.1/2017 Tanggal 7 Agustus 2017 (Berlaku Seumur Hidup), Akta Notaris : No. 02 Tanggal 5 September 2017, Notaris Anshar Amal, S.H., M.Kn., Alamat Kantor : Jalan Barombong No.240, Kelurahan Lembang Parang, Kecamatan Barombong, Kabupaten Gowa, Sulawesi Selatan, Telp, (Fax)/Hp: (0411)8216743/082292251930/085298665760 Email : Kap.ardaniah.abbas@gmail.Com, Izin Kementerian Keuangan RI No. izin AP 1346 Tanggal 22 Februari 2017, berlaku 5 Tahun.

d. Kantor Akuntan Publik Drs. Thomas, Blasius, Widartoyo & Rekan (cabang)

Drs. Thomas, Blasius, Widartoyo dan Rekan, Akuntan Bersertifikat didirikan dengan akta notaris Leny Janis Ishak, SH, No. 3 tanggal 11 Februari 2010 dan saat ini tercatat sebagai akuntan di Departemen Keuangan Republik Indonesia dengan Surat Keputusan Menteri Keuangan, Republik Indonesia No.KEP-1305/KM.1/2009, serta Pasar Modal Indonesia dan Bank Indonesia. Perusahaan ini bergerak dalam bidang akuntansi dan audit, konsultasi perpajakan, konsultasi manajemen dan layanan profesional terkait lainnya. Manajemen perusahaan terdiri dari Managing Partner: Drs. Thomas guna, Ak., MBA., MSc, 61 CPA., CA. Adapun rekanannya yaitu Alexander Mangande,SE., Ak., CPA, Drs. Blasius Mangande, MSi., Ak., CPA, Prof. Dr. Soegeng Soetedjo., SE, Ak., CA, Thomas Aquino Tody, SE., Ak., CPA,. Drs. Widartoyo, Ak., MM., MSi., CPA. Drs. Thomas, Blasius, Widartoyo dan Rekan, Akuntan Publik Terdaftar di Kantor Pusat Jl. Matraman Raya No. 85 Jakarta Timur 13140, sedangkan kantor cabang di Jl. Taman Kendangsari No.7, Surabaya dan Jl. Boulevard Ruko Jascinth I No. 10 Makassar - Sulawesi Selatan, dengan izin cabang: 41/KM.1/2010 pada tanggal 20 januari 2010, dengan no. Reg. Izin AP.0418.3.

e. Kantor Akuntan Publik Usman dan Rekan

Kantor Akuntan Publik (KAP) Usman & Rekan didirikan pada tahun 1987 dan telah memperoleh izin untuk memberikan jasa profesional dalam praktik Akuntan Publik dari Direktorat Jendral Moneter Dalam Negeri dengan surat Izin No. 52-3386/MR/1985 tertanggal 31 mei 1985 dan surat izin menjalankan praktek Akuntan Publik No.SI-817/MK.11/1987 tanggal 20 Oktober 1987, diperbarui dengan Nomor:

KEP.766/KMK.17/1998 tanggal 23 September 1998 dan No.936/KM17/1998 tanggal 22 Oktober 1998 (Kantor Pusat Jakarta) dan No.Kep.992/KM17/1998 tanggal 26 Oktober 1998 (Cabang Makassar). Sejak tahun 1997, KAP Usman & Rekan telah terdaftar di BAPEPAM sebagai pemeriksa perusahaan publik Nomor:224/STTD-AP/PM/1997. KAP Usman dan Rekan juga sudah terdaftar di Bank Indonesia dengan Nomor:28//1036/UPPB/AdP tahun 1995 dan PT Bank Rakyat Indonesia No.B75-KUM/1997, serta terdaftar sebagai rekanan jasa profesi di PT Bank BNI (persero) Tbk Nomor:PRK/3/316, serta pada tanggal 15 Februari 2002 KAP Usman & Rekan terdaftar pula sebagai Rekanan Khusus Bidang Akuntan Publik pada PT Bank Mandiri (persero) Tbk Nomor:RMN.PRA/CPP.025/2002.

B. Respon Rate dan Profil Responden

1. Tingkat Pengembalian Kuesioner

Tabel 4. 1 Distribusi Kuesioner

| No. | Uraian | Jumlah Kuesioner | Persentase (%) |
|------------|------------------------------|-------------------------|-----------------------|
| 1 | Kuesioner terdistribusi | 40 | 100% |
| 2 | Kuesioner dikembalikan | 34 | 85% |
| 3 | Kuesioner tidak dikembalikan | 6 | 15% |

Sumber: Data diolah tahun 2023

Tabel 4.1 di atas menunjukkan jumlah kuesioner yang disebar adalah 40 dan tingkat pengembaliannya adalah 34 atau 85% dari total kuesioner yang disebar, sedangkan kuesioner yang tidak kembali yaitu 6 atau 15%. Dari 34 jumlah kuesioner yang kembali hanya ada 33 yang dapat diolah dan 1 yang tidak dapat terolah.

2. Distribusi Responden Berdasarkan Jenis Kelamin

Tabel 4. 2 Distribusi Responden Berdasarkan Jenis Kelamin

| No. | Uraian | Jumlah Kuesioner | Persentase (%) |
|--------------|-----------|------------------|----------------|
| 1 | Laki-laki | 17 | 51,5% |
| 2 | Perempuan | 16 | 48,5% |
| Total | | 33 | 100% |

Sumber: Data diolah tahun 2023

Berdasarkan tabel 4.2 distribusi responden berdasarkan jenis kelamin menunjukkan bahwa pada penelitian ini didominasi oleh responden laki-laki yaitu sebanyak 17 responden atau sebesar 51,5% di ikuti responden perempuan sebanyak 16 responden atau sebesar 48,5%.

3. Distribusi Responden Berdasarkan Usia

Tabel 4. 3 Distribusi Responden Berdasarkan Umur

| No. | Uraian | Jumlah Kuesioner | Persentase (%) |
|--------------|-------------|------------------|----------------|
| 1 | 17-25 Tahun | 6 | 18,2% |
| 2 | 26-30 Tahun | 23 | 69,7% |
| 3 | 31-35 Tahun | 4 | 12,1% |
| Total | | 33 | 100% |

Sumber: Data diolah tahun 2023

Berdasarkan tabel 4.3 distribusi responden berdasarkan umur dari data 33 responden, menunjukkan pada penelitian ini didominasi usia 26-30 tahun yaitu sebanyak 23 orang atau 69,7%. Di ikuti 17-25 tahun sebanyak 6 orang atau 18%, dan terendah yaitu beusia 31-35 tahun yaitu sebanyak 4 orang atau 12,1%.

4. Distribusi Responden Berdasarkan Pendidikan Terakhir

Tabel 4. 4 Distribusi Responden Berdasarkan Pendidikan

| No. | Uraian | Jumlah Kuesioner | Persentase (%) |
|--------------|--------|------------------|----------------|
| 1 | D3 | 0 | 0% |
| 2 | S1 | 28 | 84,8% |
| 3 | S2 | 5 | 15,2% |
| 4 | S3 | 0 | 0% |
| Total | | 33 | 100% |

Sumber: Data diolah tahun 2023

Berdasarkan tabel 4.4 distribusi responden berdasarkan pendidikan didominasi oleh responden berlatar belakang pendidikan S1 yaitu sebanyak 28 orang atau 84,8%, di ikuti oleh reponden berlatar belakang pendidikan S2 yaitu sebanyak 15,2% dan tidak ada responden yang berlatar belakang pendidikan D3 dan S3.

5. Distribusi Responden Berdasarkan Jabatan

Tabel 4. 5 Distribusi Responden Berdasarkan Jabatan

| No. | Uraian | Jumlah Kuesioner | Persentase (%) |
|--------------|----------------|------------------|----------------|
| 1 | Auditor | 18 | 48,5% |
| 2 | Auditor Senior | 9 | 27,3% |
| 3 | Auditor Junior | 16 | 24,2% |
| Total | | 33 | 100% |

Sumber: Data diolah tahun 2023

Berdasarkan tabel 4.5 distribusi responden berdasarkan jabatan menunjukkan bahwa dari data 33 responden, didominasi oleh auditor sebanyak 18 orang atau 48,9%, di ikuti auditor junior sebanyak 16 orang atau 27,3% dan auditor senior 9 orang atau 24,2%.

6. Distribusi Responden Berdasarkan Pengalaman Kerja

Tabel 4. 6 Distribusi Responden Berdasarkan Masa Kerja

| No. | Uraian | Jumlah Kuesioner | Persentase (%) |
|--------------|-----------|------------------|----------------|
| 1 | 3 Tahun | 12 | 36,4% |
| 2 | 5 Tahun | 3 | 9,1% |
| 3 | 3-5 Tahun | 18 | 54,5% |
| Total | | 33 | 100% |

Sumber: Data diolah tahun 2023

Berdasarkan tabel 4.6 distribusi responden berdasarkan masa kerja menunjukkan bahwa pada penelitian ini didominasi oleh responden yang bermasa kerja selama 3-5 tahun atau 54,5%, di ikuti responden yang bermasa kerja selama 3 tahun atau 36,4% dan yang terendah yaitu reponden dengan bermasa kerja selama 5 tahun atau 9,1%.

C. *Deskriptif Data Atas Variabel Penelitian*

Deskripsi merupakan klarifikasi berupa analisis tanggapan responden melalui penyebaran kuesioner. Berikut adalah rekapitulasi skor jawaban responden terhadap masing-masing indikator dan variabel.

a. Analisis Statistik Variabel

Tabel 4. 7 Statistik Deskriptif Variabel

| | N | Minimum | Maximu m | Mean | Std. Deviation |
|--|----|---------|-------------|-------|-------------------|
| Pengalaman (X1) | 33 | 26 | 31 | 28,55 | 1,201 |
| Etika Profesi (X2) | 33 | 29 | 33 | 31,36 | 1,055 |
| Penghentian Prematur <i>Sign-off</i> Audit Prosedur (Y) | 33 | 11 | 21 | 13,79 | 2,595 |
| <i>Time Pressure</i> (Z) | 33 | 11 | 23 | 17,64 | 3,723 |
| Valid N (listwise) | 33 | | | | |

Sumber: Data diolah tahun 2023

Pada tabel 4.7 statistik deskriptif variabel dengan jumlah kuesioner sebanyak 33 menunjukkan pada variabel pengalaman nilai minimum 26, nilai maksimum 31, *mean* 28,55 dan standar deviasi 1,201, pada variabel etika profesi nilai minimum 29, dan nilai maksimum 33, *mean* 31,36 dan standar deviasi 1,055, pada variabel penghentian *prematur sign-off audit prosedur* nilai minimum 11, maksimum 21, *mean* 13,79, dan standar deviasi 2,595, sedangkan pada variabel *time pressure* nilai minimum 11, maksimum 23, *mean* 17,64 dan standar deviasi sebesar 3,723. Dari keempat variabel di atas semuanya menunjukkan bahwa tingkat variasi data jawaban pada penelitian ini tergolong rendah.

b. Analisis Statistik Indikator

Tabel 4. 8 Rekapitulasi Skor Responden Variabel Pengalaman (X1)

| Item Pertanyaan | Frekuensi dan Persentase | | | | | Skor | Mean |
|------------------------------|--------------------------|-------|--------|--------|---------|------|-------------|
| | SS (5) | S (4) | RR (3) | TS (2) | STS (1) | | |
| X1.1 | 2 | 31 | - | - | - | 134 | 4,06 |
| % | 6,1% | 93,9% | - | - | - | | |
| X1.2 | 7 | 26 | - | - | - | 139 | 4,21 |
| % | 21,2% | 78,8% | - | - | - | | |
| X1.3 | 5 | 25 | 3 | - | - | 134 | 4,06 |
| % | 15,2% | 75,8% | 9,1% | - | - | | |
| X1.4 | 2 | 27 | 4 | - | - | 130 | 3,94 |
| % | 6,1% | 81,8% | 12,1% | - | - | | |
| X1.5 | 6 | 27 | 0 | - | - | 138 | 4,18 |
| % | 18,2% | 81,8% | 0% | - | - | | |
| X1.6 | 2 | 30 | 1 | - | - | 133 | 4,03 |
| % | 6,1% | 90,9% | 3,0% | - | - | | |
| Rata-Rata Keseluruhan | | | | | | | 4,07 |

Sumber: Data diolah tahun 2023

Pada tabel 4.8 di atas dapat dilihat uraian frekuensi distribusi jawaban responden untuk masing-masing pernyataan variabel pengalaman. Dimana untuk item pernyataan pertama penilaian tertinggi yaitu sebanyak 31 responden atau 93,9% menjawab setuju. Demikian pula jawaban responden terhadap item pernyataan ke 2, 3, 4, 5, 6 dan 7 juga mayoritas setuju dengan item pernyataan yang diberikan. Dapat diketahui pula bahwa dari 33 responden yang diteliti, secara umum persepsi responden terhadap item-item pernyataan pada variabel pengalaman (X1) cenderung berada pada daerah yang tinggi dengan skor 4,07. Hal ini berarti bahwa responden memberikan persepsi yang cukup baik terhadap variabel pengalaman. Pada variabel pengalaman terlihat bahwa nilai indeks tertinggi sebesar 4,21 berada pada item pertanyaan kedua. Sementara untuk persepsi responden dengan nilai terendah terdapat pada item pernyataan ketiga dengan indeks sebesar 3,94 pada item pertanyaan keempat.

Tabel 4. 9 Rekapitulasi Skor Responden Variabel Etika Profesi (X2)

| Item Pertanyaan | Frekuensi dan Persentase | | | | | Skor | Mean |
|--------------------|--------------------------|-------|--------|--------|---------|------|------|
| | SS (5) | S (4) | RR (3) | TS (2) | STS (1) | | |
| X2.1 | 2 | 29 | 2 | - | - | 132 | 4,00 |
| % | 6,1% | 87,9% | 6,1% | - | - | | |
| X2.2 | 1 | 30 | 2 | - | - | 131 | 3,97 |
| % | 3,0% | 90,9% | 6,1% | - | - | | |
| X2.3 | 0 | 30 | 3 | - | - | 129 | 3,91 |
| % | 0% | 90,9% | 9,1% | - | - | | |
| X2.4 | 1 | 31 | 1 | - | - | 132 | 4,00 |
| % | 3,0% | 93,9% | 3,0% | - | - | | |
| X2.5 | 0 | 32 | 1 | - | - | 131 | 3,97 |
| % | 0% | 97,0% | 3,0% | - | - | | |
| X2.6 | 1 | 29 | 3 | - | - | 130 | 3,94 |

| | | | | | | | |
|------------------------------|------|-------|-------|------|---|-----|-------------|
| % | 3,0% | 87,9% | 9,1% | - | - | | |
| X2.7 | 1 | 26 | 5 | 1 | - | 126 | 3,82 |
| % | 3,0% | 78,8% | 15,2% | 3,0% | - | | |
| Rata-Rata Keseluruhan | | | | | | | 3,92 |

Sumber: Data 25 diolah tahun 2023

Pada tabel di atas dapat dilihat uraian frekuensi distribusi jawaban responden untuk masing-masing pernyataan variabel etika profesi. Dimana untuk item pernyataan pertama penilaian tertinggi yaitu sebanyak 29 responden atau 87,9% menjawab setuju. Demikian pula jawaban responden terhadap item pernyataan ke 2, 3, 4, 5, 6, 7 dan 8 juga mayoritas setuju dengan item pernyataan yang diberikan. Dapat diketahui pula bahwa dari 33 responden yang diteliti, secara umum persepsi responden terhadap item-item pernyataan pada variabel etika profesi (X2) cenderung berada pada daerah yang tinggi dengan skor 3,92. Hal ini berarti bahwa responden memberikan persepsi yang cukup baik terhadap variabel etika profesi. Pada variabel etika profesi terlihat bahwa nilai indeks tertinggi sebesar 4,00 berada pada item pertanyaan pertama dan kelima. Sementara untuk persepsi responden dengan nilai terendah terdapat pada item pernyataan ketiga dengan indeks sebesar 3,76 pada item pertanyaan kedua.

Tabel 4. 10 Rekapitulasi Skor Responden Variabel Penghentian Prematur
Sign-off Audit Prosedur (Y)

| Item Pertanyaan | Frekuensi dan Persentase | | | | | Skor | Mean |
|------------------------------|--------------------------|-------|--------|--------|---------|------|-------------|
| | SS (5) | S (4) | RR (3) | TS (2) | STS (1) | | |
| Y.1 | - | - | 7 | 25 | 1 | 72 | 2,18 |
| % | - | - | 21,2% | 75,8% | 3,0% | | |
| Y.2 | - | 2 | 7 | 24 | - | 77 | 2,33 |
| % | - | 6,1% | 21,2% | 72,7% | - | | |
| Y.3 | - | 1 | 11 | 21 | - | 79 | 2,39 |
| % | - | 3,0% | 33,3% | 63,6% | - | | |
| Y.4 | - | 1 | 11 | 19 | 2 | 77 | 2,33 |
| % | - | 3,0% | 33,3% | 57,6% | 6,1% | | |
| Y.5 | - | 1 | 9 | 23 | - | 77 | 2,33 |
| % | - | 3,0% | 27,3% | 69,7% | - | | |
| Y.6 | - | 1 | 6 | 25 | 1 | 73 | 2,21 |
| % | - | 3,0% | 18,2% | 75,8% | 3,0% | | |
| Rata-Rata Keseluruhan | | | | | | | 2,29 |

Sumber: Data diolah tahun 2023

Pada tabel di atas dapat dilihat uraian frekuensi distribusi jawaban responden untuk masing-masing pernyataan variabel penghentian prematur *sign-off* audit prosedur. Dimana untuk item pernyataan pertama penilaian tertinggi yaitu sebanyak 25 responden atau 75,8% menjawab tidak setuju. Demikian pula jawaban responden terhadap item pernyataan ke 2, 3, 4, 5, dan 6 juga mayoritas tidak setuju dengan item pernyataan yang diberikan. Dapat diketahui pula bahwa dari 33 responden yang diteliti, secara umum persepsi responden terhadap item-item pernyataan pada variabel penghentian prematur *sign-off* audit prosedur (Y) cenderung berada pada daerah yang tinggi dengan skor 2,29. Hal ini berarti bahwa responden memberikan persepsi yang cukup baik terhadap variabel penghentian prematur *sign-off* audit prosedur. Pada

variabel penghentian prematur *sign-off* audit prosedur terlihat bahwa nilai indeks tertinggi sebesar 2,39 berada pada item pertanyaan ketiga. Sementara untuk persepsi responden dengan nilai terendah terdapat pada item pernyataan ketiga dengan indeks sebesar 2,18 pada item pertanyaan pertama.

Tabel 4. 11 Rekapitulasi Skor Responden Variabel *Time Pressure* (Z)

| Item Pertanyaan | Frekuensi dan Persentase | | | | | Skor | Mean |
|------------------------------|--------------------------|-------|--------|--------|---------|------|-------------|
| | SS (5) | S (4) | RR (3) | TS (2) | STS (1) | | |
| Z.1 | 6 | 14 | 6 | 6 | 1 | 177 | 3,55 |
| % | 18,2% | 42,4% | 18,2% | 18,2% | 3,0% | | |
| Z.2 | 1 | 17 | 8 | 7 | 0 | 111 | 3,36 |
| % | 3,0% | 51,5% | 24,2% | 21,2% | 0% | | |
| Z.3 | 1 | 20 | 8 | 4 | 0 | 117 | 3,55 |
| % | 3,0% | 60,6% | 24,2% | 12,1% | 0% | | |
| Z.4 | 2 | 21 | 5 | 5 | 0 | 119 | 3,61 |
| % | 6,1% | 63,6% | 15,2% | 15,2% | 0% | | |
| Z.5 | 6 | 12 | 10 | 5 | 0 | 118 | 3,58 |
| % | 18,2% | 36,4% | 30,3% | 15,2% | 0% | | |
| Rata-Rata Keseluruhan | | | | | | | 3,53 |

Sumber: Data diolah tahun 2023

Pada tabel di atas dapat dilihat uraian frekuensi distribusi jawaban responden untuk masing-masing pernyataan variabel *time pressure*. Dimana untuk item pernyataan pertama penilaian tertinggi yaitu sebanyak 14 responden atau 42,4% menjawab setuju. Demikian pula jawaban responden terhadap item pernyataan ke 2, 3, 4, dan 5 juga mayoritas setuju dengan item pernyataan yang diberikan. Dapat diketahui pula bahwa dari 33 responden yang diteliti, secara umum persepsi responden terhadap item-item pernyataan pada variabel *time pressure* (Z) cenderung berada pada daerah yang tinggi dengan skor 3,53. Hal ini berarti bahwa responden memberikan persepsi

yang cukup baik terhadap variabel *time pressure*. Pada variabel *time pressure* terlihat bahwa nilai indeks tertinggi sebesar 3,61 berada pada item pertanyaan keempat. Sementara untuk persepsi responden dengan nilai terendah terdapat pada item pernyataan ketiga dengan indeks sebesar 3,36 pada item pertanyaan kedua.

D. Hasil Uji Kualitas Data

Tujuan dari uji kualitas data adalah untuk mengetahui seberapa konsisten dan akuratnya informasi yang telah dikumpulkan. Uji kualitas data yang dihasilkan dari penggunaan instrument yang dianalisis dengan menggunakan uji validitas dan uji reabilitas.

a. Uji Validitas

Item pernyataan kuesioner dinyatakan valid jika $r_{hitung} > r_{tabel}$. Nilai r_{tabel} sebesar 0,334 yang diperoleh dari tabel 33 responden dengan signifikansi 5%. Berikut hasil dari pengujian validitas data pada penelitian ini:

Tabel 4. 12 Hasil Uji Validitas

| Pertanyaan | r_{hitung} | r_{tabel} | Keterangan |
|-----------------------|--------------|-------------|------------|
| Pengalaman Auditor | 0,420 | 0,334 | Valid |
| | 0,701 | | Valid |
| | 0,467 | | Valid |
| | 0,491 | | Valid |
| | 0,380 | | Valid |
| | 0,389 | | Valid |
| Etika Profesi Auditor | 0,574 | 0,334 | Valid |
| | 0,378 | | Valid |
| | 0,660 | | Valid |
| | 0,362 | | Valid |
| | 0,380 | | Valid |
| | 0,660 | | Valid |

| | | | |
|---|----------------------|-------|-------|
| | 0,373 | | Valid |
| Penghentian <i>Prematur sign-off Audit Prosedur</i> | 0,556 | 0,334 | Valid |
| | 0,881 | | Valid |
| | 0,931 | | Valid |
| | 0,807 | | Valid |
| | 0,922 | | Valid |
| | 0,832 | | Valid |
| | <i>Time Pressure</i> | | 0,794 |
| 0,779 | | Valid | |
| 0,735 | | Valid | |
| 0,765 | | Valid | |
| 0,847 | | Valid | |

Sumber: Data diolah tahun 2023

Berdasarkan data pada tabel 4.12 hasil uji validasi dapat dilihat pada item pengalaman, etika profesi auditor, penghentian *premature sign-off audit prosedur* dan *time pressure* auditor mempunyai nilai r_{hitung} bernilai positif dan berada pada angka di atas 0,334, sehingga dapat disimpulkan bahwa semua pertanyaan tersebut valid dan dapat dilakukan pengujian data lebih lanjut.

b. Uji Realibilitas

Uji realibilitas data dilakukan dengan *cronbach's alpha* yaitu instrumen dikatakan reliabel jika mempunyai koefisien keandalan sebesar 0,60 atau lebih. Hasil dari penelitian ini disajikan dalam tabel di bawah ini:

Tabel 4. 13 Hasil Uji Realibilitas Variabel Independen dan Dependen

| Variabel | <i>Cronbach's Alpha</i> | Nilai Batas Alpha (a) | Keterangan |
|---|-------------------------|-----------------------|------------|
| Pengalaman (X1) | 0,670 | 0,60 | Reliabel |
| Etika Profesi (X2) | 0,673 | | Reliabel |
| Penghentian Prematur <i>Sign-off</i> Audit Prosedur (Y) | 0,907 | | Reliabel |
| <i>Time Pressure</i> (Z) | 0,844 | | Reliabel |

Sumber: Data diolah tahun 2023

Berdasarkan data pada tabel 4.13 menunjukkan bahwa angka-angka dari nilai *cronbach's alpha* pada variabel independen dan dependen dalam penelitian ini semuanya menunjukkan angka lebih besar dari 0,60 yang berarti seluruh pernyataan pada variabel independen dan dependen adalah reliabel dan dapat disimpulkan bahwa instrumen pernyataan kuesioner ini menunjukkan keandalan dalam mengukur variabel-variabel dalam model penelitian.

E. Hasil Uji Asumsi Klasik

Uji asumsi klasik dalam penelitian ini menguji normalitas data secara statistik, uji multikolinearitas, uji heteroskedastisitas dan uji autokorelasi.

a. Uji Normalitas

Hasil pengujian yang diperoleh berdasarkan pada grafik histogram (Lihat lampiran) bisa disimpulkan bahwa data yang diuji terdistribusi normal sebab grafik berbentuk normal atau tidak melenceng ke kanan dan ke kiri. Pada grafik *normal probability plot* (lihat lampiran) menunjukkan bahwa titik-titik pernyataan mengikuti arah garis diagonal sehingga dikatakan memenuhi normalitas. Hal ini dikuatkan dengan hasil uji statistik menggunakan nilai *kolmogorov-smirnov*. Pada tabel di bawah ini dapat

dilihat signifikansi nilai *Kolmogorov-smirnov* > taraf signifikansi 0,05 yakni 0,200 yang berarti data yang di uji tersebut berdistribusi dengan normal.

Tabel 4. 14 Hasil Uji Normalitas *One-Sample Kolmogorov-Smirnov*

| | | <i>Unstandardized Residual</i> |
|--------------------------|----------------|--------------------------------|
| N | | 33 |
| Normal Parameters | Mean | ,0000000 |
| | Std. Deviation | 2,00706400 |
| Most Extreme Differences | Absolute | ,104 |
| | Positive | ,080 |
| | Negative | -,104 |
| Kolmogrov-Smirnov Z | | ,104 |
| Asymp. Sig. (2-tailed) | | ,200 |

- a. Test distribution is Normal.
- b. Calculated from data.
- c. Lilliefors Significance Correction.

Sumber: Data diolah tahun 2023

b. Uji Multikolinearitas

Pengujian multikolinearitas dapat dilihat dari *Tolerance Value* atau Variance Inflation Factor (VIF), pada tabel berikut:

- 1) Jika nilai *tolerance* > 0,10 dan VIF < 10, maka dapat diartikan bahwa tidak terdapat multikolinieritas pada penelitian tersebut.
- 2) Jika nilai *tolerance* < 0,10 dan VIF >10, maka dapat diartikan bahwa terdapat multikolinearitas pada penelitian tersebut.

Tabel 4. 15 Hasil Uji Multikolinearitas
Coefficients^a

| Model | Collinearity Statistic | |
|--------------------------|---------------------------|-------|
| | Tolerance | VIF |
| 1 (constant) | | |
| Pengalaman (X1) | 0,572 | 1,748 |
| Etika Profesi (X2) | 0,602 | 1,662 |
| <i>Time Pressure</i> (Z) | 0,930 | 1,076 |

a. Dependent Variable: Penghentian Prematur *Sign-off* Audit Prosedur (Y)

Sumber: Data diolah tahun 2023

Dari hasil pengujian pada tabel diatas, nilai VIF untuk semua variabel memiliki nilai lebih kecil daripada 10. Untuk variabel pengalaman senilai 1,748, etika profesi senilai 1,662 dan *time pressure* senilai 1,076. Hal ini menunjukkan bahwa tidak terdapat gejala multikolinearitas antar variabel independen karena semua nilai variabel memiliki nilai lebih kecil daripada 10. Hasil ini didukung oleh nilai *tolerance* yang juga menunjukkan nilai yang lebih besar dari 0,10. Dimana variabel variabel pengalaman senilai 0,572, etika profesi senilai 0,602 dan *time pressure* senilai 0,930.

c. Uji Heteroskedastisitas

Hasil uji heteroskedasitas dari gambar di bawah ini menunjukkan bahwa grafik *scatter plot* antara SRESID dan ZPRED menunjukkan pola penyebaran yang dimana titik-titik menyebar secara acak, penyebaran diatas dan dibawah atau disekitar sumbu angka 0. Hal ini menunjukkan bahwa tidak terjadi heteroskedastisitas pada model regresi, sehingga model regresi ini layak untuk digunakan dalam penelitian ini. Hasil pengujian Heteroskedastisitas dengan metode *Scatter Plot* sebagai berikut:

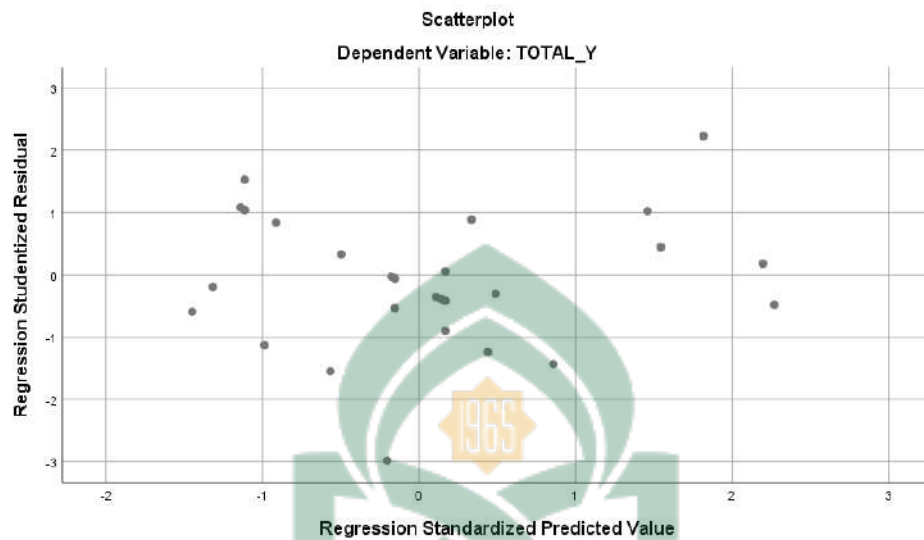

Gambar 4. 1 Hasil Heteroskedastisitas-Grafik *Scatter Plot*

Sumber: Data diolah tahun 2023

Hasil heteroskedastisitas dari gambar 4.1 hasilnya menunjukkan bahwa probabilitas untuk semua variabel independen tingkat signifikansinya diatas tingkat kepercayaan 0,05 sehingga dapat disimpulkan bahwa model regresi ini tidak mengandung adanya heteroskedastisitas.

d. Uji Autokorelasi

Uji *Durbin-Watson (DW test)* dapat digunakan untuk menentukan apakah suatu model bebas dari autokorelasi. Pada tabel berikut ini ditampilkan hasil pengujian autokorelasi *Durbin Watson*:

Tabel 4. 16 Hasil Uji *Durbin Watson*
Model Summary^b

| Model | R | R Square | Adjust R Square | Std. Error of the Estimate | Durbin-Watson |
|-------|--------------------|----------|-----------------|----------------------------|---------------|
| 1 | 0,757 ^a | 0,573 | 0,529 | 2,145 | 1,952 |

a. Predictors: (Constant), *Time Pressure* (Z), Etika Profesi (X2), Pengalaman (X1)

b. Dependent Variable: Penghentian Prematur *Sign-off* Audit Prosedur (Y)

Sumber: Data diolah tahun 2023

Hasil dari uji autokorelasi pada tabel 4.16 di atas menunjukkan berdasarkan pada signifikan 5% atau 0,05 dengan jumlah responden 33 (n), nilai DW=1,952 dan variabel independen 3 (K=3), yang diperoleh pada nilai DL = 1,2576 dan nilai DU=1,6511. Sehingga diketahui nilai (4-DU) adalah 2,3489. Karena 1,952 masih berada diantara nilai DU dan 4-DU ($DU < DW < 4-DU$) yaitu ($1,6511 < 1,952 < 2,3489$), maka dapat dikatakan untuk model ini tidak mengalami gangguan autokorelasi sehingga layak untuk digunakan pada analisis selanjutnya.

F. Hasil Uji Hipotesis

Teknik analisis yang digunakan untuk menguji hipotesis H1 dan H2 menggunakan analisis regresi linear berganda dengan meregresikan variabel independen (pengalaman dan etika profesi) terhadap variabel dependen (penghentian *premature sign-off audit procedure*), sedangkan untuk menguji hipotesis H3 dan H4 menggunakan pendekatan absolut residual atau uji nilai selisih mutlak. Uji hipotesis ini dibantu dengan menggunakan program SPSS versi 25.

1. Hasil Uji Regresi Linear Berganda Hipotesis Penelitian H1 dan H2

Pengujian hipotesis H1 dan H2 dilakukan dengan menggunakan analisis regresi linear berganda pengaruh pengalaman dan etika profesi terhadap penghentian *premature sign-off audit prosedur*. Hasil dari pengujian tersebut sebagai berikut:

a. Hasil Uji Koefisien Determinasi (Uji R^2)

Koefisien determinasi bertujuan untuk mengukur seberapa besar pengaruh variabel independen terhadap variabel dependen dan nilainya berkisar antara nol sampai satu. Nilai yang mendekati satu memiliki arti bahwa variabel independen memberikan hampir semua informasi yang dibutuhkan untuk memprediksi variabel dependen. Apabila menggunakan 2 variabel atau lebih dapat menggunakan *Adjusted R Square* untuk mengetahui besaran pengaruh variabel independen terhadap variabel dependen.

Tabel 4. 17 Hasil Uji Koefisien Determinasi (R^2)
Model Summary

| Model | R | R Square | Adjust R Square | Std. Error of the Estimate |
|-------|--------------------|----------|-----------------|----------------------------|
| 1 | 0,646 ^a | 0,418 | 0,379 | 2,045 |

a. Predictors: (Constant), Etika Profesi (X2), Pengalaman (X1)

Sumber: Data diolah tahun 2023

Dari tabel 4.17 di atas diketahui nilai R^2 (*Adjust R Square*) sebesar 0,379. Hal ini menunjukkan sebesar 38% penghentian prematur *sign-off* audit prosedur dipengaruhi oleh variabel pengalaman dan etika profesi. Sisanya sebesar 62% (100%-38%) dipengaruhi oleh variabel lain yang tidak diteliti dalam penelitian ini.

b. Hasil Uji Simultan (Uji F)

Tabel 4. 18 Hasil Uji F-Uji Simultan ANOVA^a

| Model | | Sum of Squares | DF Square | Mean Square | F | Sig. |
|-------|------------|----------------|-----------|-------------|--------|-------|
| 1 | Regression | 90,046 | 2 | 45,023 | 10,765 | 0,000 |
| | Residual | 125,469 | 30 | 4,182 | | |
| | Total | 215,515 | 32 | | | |

a. Dependent Variable: Penghentian Prematur *Sign-off* Audit Prosedur

b. Predictors: (Constant), Etika Profesi, Pengalaman

Sumber: Data diolah tahun 2023

Berdasarkan dari hasil tabel di atas, pengujian regresi linier berganda menemukan hasil F_{hitung} sebesar 10,765 dengan taraf signifikansi $0,000 < 0,05$. Dimana nilai F_{hitung} lebih besar dari F_{tabel} yaitu 3,30 ($df_1=2$ dan $df_2=33-2=31$). Hal ini berarti bahwa pengalaman dan etika profesi secara simultan berpengaruh terhadap penghentian prematur *sign-off* audit prosedur.

c. Hasil Uji Parsial (Uji t)

Tabel 4. 19 Hasil Uji t-Uji Parsial Coefficients^a

| Model | Unstandardized Coefficients | | Standardized Coefficients Beta | t | Sig. |
|---------------|-----------------------------|------------|--------------------------------|--------|------|
| | B | Std. Error | | | |
| 1 (Constant) | 26,805 | 14,111 | | 1,900 | ,067 |
| Pengalaman | ,996 | ,331 | ,420 | 3,008 | ,005 |
| Etika Profesi | -1,355 | ,403 | -,470 | -3,366 | ,002 |

a. Dependent Variable: Penghentian Prematur *Sign-off* Audit Prosedur

Sumber: Output SPSS 25 diolah tahun 2023

Berdasarkan Tabel di atas (Uji t) dapat di analisis model estimasi sebagai berikut:

$$Y = 29,828 + 0,951 (X1) - 1,377 (X2) + e$$

Dari persamaan di atas dapat dijelaskan bahwa:

- a. Pada model regresi tersebut konstanta sebesar 26,805 dimana hal ini berarti bahwa jika variabel independen pengalaman dan etika profesi diasumsikan sama dengan nol, maka penghentian prematur *sign-off* audit prosedur akan meningkat sebesar 26,805.
- b. Nilai koefisien regresi variabel pengalaman (X1) sebesar 0,996 pada penelitian ini dapat diartikan bahwa ketika variabel pengalaman (X1) mengalami peningkatan sebesar satu satuan, maka penghentian prematur *sign-off* audit prosedur (Y) akan mengalami peningkatan sebesar 0,996.
- c. Nilai koefisien regresi variabel etika profesi (X2) sebesar -1,355 pada penelitian ini dapat diartikan bahwa ketika variabel etika profesi (X2) mengalami penurunan sebesar satu satuan, maka penghentian prematur *sign-off* audit prosedur (Y) akan mengalami penurunan sebesar -1,355.

Hasil interpretasi atas hipotesis penelitian (H1 dan H2) dapat dilihat sebagai berikut:

1) Pengaruh pengalaman terhadap *penghentian prematur sign-off* audit prosedur (H1)

Berdasarkan tabel di atas (Uji t) menampilkan bahwa variabel pengalaman memiliki t_{hitung} sebesar 3,008 sementara t_{tabel} sebesar 1,693 ($sig = 0,05$ dan $df = n-k$, yaitu $33-3 = 30$) dengan koefisien *beta unstandardized* sebesar 0,440 dengan tingkat

signifikansi 0,001 yang lebih kecil dari 0,05. Berdasarkan hasil analisis, berarti bahwa variabel pengalaman berpengaruh positif dan signifikan terhadap variabel penghentian prematur *sign-off* audit prosedur. Hal ini berarti semakin tinggi pengalaman maka semakin baik penghentian prematur *sign-off* audit prosedur. Maka dapat disimpulkan bahwa H1 diterima yang berarti terdapat pengaruh positif signifikan pengalaman (X1) terhadap penghentian prematur *sign-off* audit prosedur (Y).

2) Pengaruh etika profesi terhadap *penghentian prematur sign-off audit prosedur* (H2)

Berdasarkan tabel di atas (Uji t) menampilkan bahwa variabel pengalaman memiliki t_{hitung} sebesar -3,366 sementara t_{tabel} sebesar 1,693 (sig = 0,05 dan df = n-k, yaitu 33-1 = 32) dengan koefisien beta unstandardized sebesar -0,470 dengan tingkat signifikansi 0,000 yang lebih kecil dari 0,05. Berdasarkan hasil analisis, berarti bahwa variabel etika profesi berpengaruh negatif dan signifikan terhadap variabel penghentian prematur *sign-off* audit prosedur. Hal ini berarti semakin tinggi etika profesi maka semakin buruk penghentian prematur *sign-off* audit prosedur. Maka dapat disimpulkan bahwa H2 ditolak yang berarti terdapat pengaruh negatif signifikan etika profesi (X2) terhadap penghentian prematur *sign-off* audit prosedur (Y).

2. Hasil Uji Regresi Moderasi dengan Pendekatan Selisih Mutlak H3 dan H4

Uji nilai selisih mutlak dalam penelitian ini dapat digambarkan dengan persamaan regresi di bawah ini:

Untuk membuktikan apakah variabel moderasi yang digunakan telah memoderasi variabel X terhadap Y perlu diketahui terlebih dahulu kriteria sebagai berikut:

Tabel 4. 20 Kriteria Penentuan Variabel Moderating

| No | Tipe Moderasi | Koefisiensi |
|----|-------------------------------------|--|
| 1. | Pure Moderasi | b ₂ Tidak Signifikan b ₃ Signifikan |
| 2. | Quasi Moderasi | b ₂ Signifikan b ₃ Signifikan |
| 3. | Hologiser Moderasi (Bukan Moderasi) | b ₂ Tidak Signifikan b ₃ Tidak Signifikan |
| 4. | Predictor Moderasi | b ₂ Signifikan b ₃ Tidak Signifikan |

Keterangan:

b₂: Variabel penghentian *premature sign-off audit prosedur*

b₃: Variabel interaksi antara masing-masing variabel bebas

pembahasan terkait dengan pengujian hipotesis yang melibatkan variabel moderasi dapat dijabarkan sebagai berikut:

a. Uji Koefisien Determinasi (Uji R²)

Tabel 4. 21 Hasil Uji Koefisien Determinasi (R²)
Model Summary

| Model | R | R Square | Adjust R Square | Std. Error of the Estimate |
|-------|--------------------|----------|-----------------|----------------------------|
| 1 | 0,711 ^a | 0,505 | 0,414 | 1,987 |

a. Predictors: (Constant), Moderasi_2, Zscore: Pengalaman (X1), Moderasi_1, Zscore: *Time Pressure* (Z), Zscore: Etika Profesi (X2)

Sumber: Data diolah tahun 2023

Berdasarkan tabel 4.21 hasil uji koefisien determinasi di atas, nilai *Adjusted R Square* sebesar 0,414 yang berarti bahwa 41,4% penghentian prematur *sign-off audit*

prosedur dipengaruhi oleh pengalaman dan etika profesi yang dimoderasi oleh *time pressure*. Sisanya sebesar 58,6% dipengaruhi oleh variabel lain yang tidak diteliti dalam penelitian ini.

b. Uji Simultan (Uji F)

Tabel 4. 22 Uji F-Uji Simultan ANOVA^a

| Model | | Sum of Squares | DF Square | Mean Square | F | Sig. |
|-------|------------|----------------|-----------|-------------|-------|--------------------|
| 1 | Regression | 108,901 | 5 | 21,780 | 5,516 | 0,001 ^b |
| | Residual | 106,615 | 27 | 3,949 | | |
| | Total | 215,515 | 32 | | | |

a. Dependent Variable: Penghentian Prematur *Sign-off* Audit Prosedur (Y)

b. Predictors: (Constant), Moderasi_2, Zscore: Pengalaman (X1), Moderasi_1, Zscore: *Time Pressure* (Z), Zscore: Etika Profesi (X2)

Sumber: Data diolah tahun 2023

Berdasarkan tabel hasil Anova atau F_{hitung} menunjukkan bahwa nilai F_{hitung} sebesar 5,516 dengan tingkat signifikansi $0,001 < 0,05$. Dimana nilai F_{hitung} 5,516 lebih besar dari F_{tabel} yaitu 3,30 ($df_1=2$ dan $df_2=33-2=31$). Hal ini menunjukkan bahwa variabel Pengalaman (X1), Etika Profesi (X2), Moderasi_1, dan Moderasi_2 secara bersama-sama atau simultan mempengaruhi Penghentian Prematur *Sign-off* Audit Prosedur (Y).

c. Hasil Uji Parsial (Uji t)

Tabel 4. 23 Hasil Uji t-Uji Parsial Coefficients^a

| Model | Unstandardized Coefficients | | Standardized Coefficients Beta | t | Sig. |
|-----------------------------------|-----------------------------|------------|--------------------------------|--------|-------|
| | B | Std. Error | | | |
| 1 (Constant) | 13,564 | 0,946 | | 14,334 | 0,000 |
| Zscore: Pengalaman (X1) | 1,049 | 0,354 | 0,404 | 2,966 | 0,006 |
| Zscore: Etika Profesi (X2) | -0,950 | 0,444 | -0,366 | -2,139 | 0,042 |
| Zscore: <i>Time Pressure</i> (X3) | 0,817 | 0,376 | 0,315 | 2,170 | 0,039 |
| Moderasi_1 | -0,245 | 0,633 | -0,056 | -,386 | 0,702 |
| Moderasi_2 | 1,005 | 0,499 | 0,170 | 1,991 | 0,031 |

a. Dependent Variable: Penghentian Prematur *Sign-off* Audit Prosedur (Y)

Sumber: Data diolah tahun 2023

Berdasarkan di atas (uji t) dapat dianalisis persamaan pendekatan nilai selisih mutlak sebagai berikut:

$$(Y) = 13,564 + 1,049 - 0,950 + 0,817 - 0,245 + 1,005 + e$$

Dari persamaan di atas dapat dijelaskan bahwa:

- a) Nilai Konstanta sebesar 13,564 menunjukkan bahwa jika variabel independen (pengalaman dan etika profesi) diasumsikan sama dengan nol, maka penghentian prematur *sign-off* audit prosedur akan mengalami peningkatan 13,564.
- b) Nilai koefisien regresi variabel pengalaman (X1) sebesar 1,049 pada penelitian ini dapat diartikan bahwa ketika variabel pengalaman mengalami

- peningkatan sebesar satu satuan, maka penghentian prematur *sign-off* audit prosedur akan mengalami peningkatan sebesar 1,049.
- c) Nilai koefisien regresi variabel etika profesi (X2) sebesar -0,950 pada penelitian ini dapat diartikan bahwa ketika variabel etika profesi mengalami penurunan sebesar satu satuan, maka penghentian prematur *sign-off* audit prosedur akan mengalami penurunan sebesar -0,950.
- d) Nilai koefisien regresi variabel *time pressure* (Z) sebesar 0,817 pada penelitian ini dapat diartikan bahwa ketika variabel *time pressure* mengalami peningkatan sebesar satu satuan, maka penghentian prematur *sign-off* audit prosedur akan mengalami peningkatan sebesar 0,817.
- e) Nilai koefisien regresi interaksi antara *time pressure* (Z) dengan pengalaman (X1) sebesar 0,245 pada penelitian ini dapat diartikan bahwa adanya interaksi antara *time pressure* (Z) dengan pengalaman (X1), maka penghentian prematur *sign-off* audit prosedur akan mengalami peningkatan penurunan sebesar 0,245.
- f) Nilai koefisien regresi interaksi antara *time pressure* (Z) dengan etika profesi (X2) sebesar 1,005 pada penelitian ini dapat diartikan bahwa adanya interaksi antara *time pressure* (Z) dengan etika profesi (X2), maka penghentian prematur *sign-off* audit prosedur akan mengalami peningkatan sebesar 1,005.

Hasil interpretasi atas hipotesis pada penelitian ini (H3 dan H4) dapat dilihat sebagai berikut:

1) Pengaruh pengalaman terhadap penghentian prematur atas prosedur audit dengan *time pressure* sebagai moderasi (H3)

Tabel di atas (uji t) menampilkan bahwa variabel *time pressure* (b2) memiliki tingkat signifikansi sebesar 0,039 yang berarti lebih kecil dari 0,05, maka *time pressure* berpengaruh secara signifikan terhadap penghentian prematur *sign-off* audit prosedur. Selanjutnya tingkat signifikan dari pengalaman dan *time pressure* Moderasi_1 (b3) sebesar 0,702 yang lebih besar dari 0,05, ini berarti b₃ menunjukkan posisi signifikan. Karena b₂ signifikan dan b₃ tidak signifikan maka penggunaan *time pressure* termasuk dalam kategori *predictor moderasi* yang artinya variabel moderasi ini hanya berperan sebagai variabel prediktor (independen) dalam model hubungan yang dibentuk.

Hasil dari uji nilai selisih mutlak yang terdapat pada tabel di atas (uji t) menunjukkan bahwa variabel *time pressure* dan Moderasi_1 mempunyai t_{hitung} - sebesar -0,834 sementara t_{tabel} sebesar 1,693 (sig = 0,05 dan df = n-k, yaitu 33-1 = 32) dengan koefisien *beta unstandardized* sebesar -0,056 dengan tingkat signifikansi 0,702 yang lebih besar dari 0,05. Hal ini menunjukkan bahwa variabel *time pressure* bukan merupakan variabel moderasi hubungan antara variabel pengalaman terhadap penghentian prematur *sign-off* audit prosedur, oleh karena itu hipotesis ketiga yang menyatakan bahwa *time pressure* memoderasi pengaruh pengalaman terhadap penghentian prematur *sign-off* audit prosedur tidak terbukti dan ditolak.

2) Pengaruh etika profesi terhadap penghentian prematur atas prosedur audit dengan *time pressure* sebagai moderasi (H4)

Tabel di atas (uji t) menampilkan bahwa variabel *time pressure* (b_2) memiliki tingkat signifikansi sebesar 0,039 yang berarti lebih kecil dari 0,05, maka *time pressure* berpengaruh secara signifikan terhadap penghentian prematur *sign-off* audit prosedur. Selanjutnya tingkat signifikan dari etika profesi dan *time pressure* Moderasi_2 (b_3) sebesar 0,031 yang lebih kecil dari 0,05, ini berarti b_3 menunjukkan posisi signifikan. Karena b_2 signifikan dan b_3 signifikan maka penggunaan *time pressure* termasuk dalam kategori *quasi moderator* atau moderasi semu yang artinya variabel yang memoderasi hubungan variabel independen dan dependen sekaligus menjadi variabel independen.

Hasil dari uji nilai selisih mutlak yang terdapat pada tabel di atas (uji t) menunjukkan bahwa variabel *time pressure* Moderasi_2 mempunyai t_{hitung} sebesar 1,991 sementara t_{tabel} sebesar 1,693 ($sig = 0,05$ dan $df = n-k$, yaitu $33-1 = 32$) dengan koefisien *beta unstandardized* sebesar 0,170 dengan tingkat signifikansi 0,031 yang lebih kecil dari 0,05. Hal ini menunjukkan bahwa variabel *time pressure* mampu memoderasi secara signifikan hubungan etika profesi terhadap penghentian prematur *sign-off* audit prosedur. Artinya, variabel *time pressure* berperan dalam memperkuat pengaruh negatif etika profesi terhadap penghentian prematur *sign-off* audit prosedur dan hipotesis diterima.

G. Pembahasan Penelitian

1. Pengaruh Pengalaman Terhadap Penghentian *Prematur Sign-off Audit*

Prosedur

Berdasarkan hasil analisis, berarti bahwa variabel pengalaman berpengaruh positif dan signifikan terhadap variabel penghentian prematur *sign-off* audit prosedur. Hal ini berarti semakin tinggi pengalaman maka semakin baik penghentian prematur *sign-off* audit prosedur. Maka dapat disimpulkan bahwa H1 diterima yang berarti terdapat pengaruh positif signifikan pengalaman (X1) terhadap penghentian *prematursign-off* audit prosedur (Y).

Menurut *goal setting theory* individu memiliki beberapa tujuan, memilih tujuan dan mereka termotivasi untuk mencapai tujuan-tujuan tersebut (Lock & Latham, 1990). Auditor yang memiliki motivasi dalam mencapai tujuannya mampu mendeteksi, memahami dan bahkan mencari penyebab dari munculnya kecurangan-kecurangan tersebut, sehingga kinerja audit yang dihasilkan akan lebih baik dari pada auditor yang tidak berpengalaman. Auditor yang berpengalaman juga diharap mampu mengetahui tujuannya dalam melakukan pengaudian sehingga tidak kehilangan arah ketika melakukan tugas.

Hasil penelitian ini sejalan dengan Irwanti dan Kartika (2016) seorang auditor harus mempunyai pengalaman yang cukup agar dapat membuat keputusan dalam laporan audit. Pengalaman audit ditujukan dengan seberpengalaman apa seorang auditor dalam melakukan prosedur audit terkait dengan pemberian opini atas laporan auditnya. Pengalaman yang dimaksud disini adalah pengalaman auditor dalam

melakukan pemeriksaan laporan keuangan, baik dari segi lamanya waktu maupun banyaknya penugasan yang pernah dilakukan semakin banyak seorang auditor melakukan pemeriksaan laporan keuangan, maka setinggi tingkat kualitas audit yang dimiliki hal ini didukung oleh penelitian (Limbong dkk, 2019). Secara teori, pengalaman auditor juga menjadi salah satu faktor yang penting dalam memprediksi penyimpangan pekerjaan seorang auditor, karena auditor yang berpengalaman tentunya lebih teliti dalam menganalisis kecurangan dari pada auditor yang belum berpengalaman dibidang tersebut (Mulyati, 2015).

2. Pengaruh Etika Profesi Terhadap *Penghentian Prematur Sign-off Audit*

Prosedur

Berdasarkan hasil analisis, berarti bahwa variabel etika profesi berpengaruh negatif dan signifikan terhadap variabel penghentian prematur *sign-off* audit prosedur. Hal ini berarti semakin tinggi etika profesi maka semakin buruk penghentian prematur *sign-off* audit prosedur. Maka dapat disimpulkan bahwa H2 ditolak yang berarti terdapat pengaruh negatif signifikan etika profesi (X2) terhadap penghentian prematur *sign-off* audit prosedur (Y).

Sejalan dengan *goal setting theory* setiap auditor memiliki tujuan personal masing-masing, auditor menginginkan untuk mencapai tujuan-tujuan mereka, baik tujuan jangka pendek maupun tujuan jangka panjang. Interaksi ini menghasilkan suatu sikap atau orientasi etika yang baru, yang nantinya akan menentukan tindakan atau keputusannya sebagai seorang auditor dalam masalah etika. Ketika seorang auditor mempertahankan etikanya kemudian dihadapkan oleh tekanan dari atasan maka

auditor tersebut mengalami dilema etika yang menyebabkannya bersikap menyimpang.

Penelitian ini sejalan dengan penelitian sebelumnya yakni Suraida (2005) etika profesi, kompetensi, pengalaman audit, risiko audit dan profesional auditor berpengaruh signifikan terhadap ketepatan pemberian opini akuntan publik baik secara parsial maupun secara simultan. Hal ini berarti bahwa etika profesi seorang auditor sangat berpengaruh terhadap tindakan dan keputusan yang akan diambil ketika melakukan tugas.

Penelitian ini tidak sejalan dengan penelitian yang dilakukan Ranggi dan Ubaidillah (2014) yaitu, dapat disimpulkan bahwa variabel etika profesi berpengaruh tidak signifikan terhadap *auditor judgement*. Dalam penelitian Trihapsari dan Anisykurlillah (2016) mengemukakan, bahwa etika secara emosional mengikut auditor, sehingga ruang gerak untuk melakukan tindakan menyimpang itu nihil. Selain itu, etika audit adalah batas dari suatu sikap yang harus sejalan dengan ketentuan-ketentuan yang berlaku. Akan tetapi tidak banyak dari auditor malah mengabaikan etika profesi itu sendiri yang menyebabkan mereka melakukan perbuatan yang melanggar dari etika profesi itu sendiri.

3. Pengaruh Pengalaman Terhadap Penghentian *Prematur Sign-off Audit*

Prosedur dengan Time Pressure Sebagai Moderasi

Hasil dari hipotesis ini menunjukkan bahwa variabel *time pressure* bukan merupakan variabel moderasi hubungan antara variabel pengalaman terhadap penghentian *prematursign-off audit prosedur*, oleh karena itu hipotesis ketiga yang

menyatakan bahwa *time pressure* memoderasi pengaruh pengalaman terhadap penghentian *prematurn sign-off audit prosedur* tidak terbukti dan ditolak.

Sejalan dengan *goal setting theory* kondisi tekanan waktu (*time pressure*) merupakan keadaan dimana seorang auditor mendapatkan tekanan dari tempat bekerjanya untuk menyelesaikan tugas sesuai dengan waktu yang telah ditetapkan. Namun ketika *time pressure* diberikan kepada auditor yang telah berpengalaman, maka mereka tidak akan terpengaruh. Hal ini didukung oleh hasil penelitian Irwanti dan Kartika (2016), seorang auditor harus mempunyai pengalaman yang cukup agar dapat membuat keputusan dalam laporan audit. *Time pressure* tidak mempengaruhi seorang auditor berpengalaman, sehingga dengan adanya tekanan waktu (*time pressure*) auditor tersebut tidak terpengaruh dalam melakukan pengauditan atau tugasnya, karena pengalamannya sudah banyak sehingga auditor menghentikan pekerjaannya bukan dikarenakan oleh *time pressure* melainkan pengalamannya.

Hasil penelitian ini sejalan dengan Waggoner dan Chashell (1991) menunjukkan bahwa *time pressure* mengakibatkan dampak negatif pada kinerja auditor dan mengakui bahwa *time pressure* yang berlebihan akan membuat auditor menghentikan prosedur audit. Arnold, et al (1991) mengemukakan bahwa presentase kesalahan dalam melakukan audit akan lebih besar dalam kondisi *time pressure*.

Pengalaman audit ditunjukkan dengan jam terbang auditor dalam melakukan prosedur audit terkait dengan pemberian opini atas laporan auditnya. Pengalaman yang dimaksud disini adalah pengalaman auditor dalam melakukan pemeriksaan laporan keuangan, baik dari segi lamanya waktu maupun banyaknya penugasan yang

pernah dilakukan semakin banyak seorang auditor melakukan pemeriksaan laporan keuangan, maka setinggi tingkat kualitas audit yang dimiliki hal ini didukung oleh penelitian (Limbong dkk, 2019).

4. Pengaruh Etika Profesi Terhadap *Penghentian Prematur Sign-off Audit*

Prosedur dengan Time Pressure Sebagai Moderasi

Hasil dari penelitian ini menunjukkan bahwa variabel *time pressure* mampu memoderasi secara signifikan hubungan etika profesi terhadap penghentian *prematur sign-off audit prosedur*. Artinya, variabel *time pressure* berperan dalam memperkuat pengaruh negatif etika profesi terhadap penghentian *prematur sign-off audit prosedur* dan hipotesis diterima. Jika seorang auditor berpegang teguh pada etika profesi yang telah ditetapkan maka peluang dalam melakukan kecurangan atau sikap menyimpang akan semakin kecil, begitupun sebaliknya. Tetapi dengan adanya tekanan waktu (*time pressure*) peluang melakukan penghentian *prematur sign-off audit prosedur* akan semakin besar, sehingga pada H4 ini *time pressure* dapat memoderasi etika profesi terhadap penghentian *prematur sign-off audit prosedur*. Karena dampak dari adanya *time pressure* membuat seorang auditor mengabaikan etika profesinya dan mengakibatkan melakukan penghentian *prematur sign-off audit prosedur*. Hal ini diperjelas dengan adanya *time pressure*, peluang melakukan penghentian prosedur audit itu malah meningkat.

Menurut *goal setting theory* setiap auditor memiliki tujuan personal masing-masing, auditor menginginkan untuk mencapai tujuan-tujuan mereka, baik tujuan jangka pendek maupun tujuan jangka panjang. Ketika seorang auditor

mempertahankan etikanya kemudian dihadapkan oleh tekanan waktu maka auditor tersebut akan lebih berpotensi besar untuk bersikap menyimpang. Oleh karenanya, Penghentian *Prematur Sign-off Audit Prosedur* akan semakin besar kemungkinan terjadi. Maka dari itu ketika seorang auditor sudah mengetahui tujuannya dengan jelas, sehingga akan berdampak baik untuk karir auditor tersebut dimasa depan. Karena jika auditor memiliki tujuan yang benar dan melakukan tujuan tersebut dengan benar pula, maka klien akan memberikan kepercayaan yang besar untuk melakukan tugasnya. Tetapi jika seorang auditor dihadapkan dengan tekanan waktu (*time pressure*) maka peluang melakukan penghentian pekerjaannya akan semakin besar karena tidak melakukan tujuannya dengan benar dan akan berdampak buruk untuk karirnya dimasa depan.

Penelitian ini sejalan dengan penelitian sebelumnya Anita, (2016) semakin besar *pressure* terhadap waktu pengerjaan audit, semakin besar pula kecenderungan untuk melakukan penghentian prematur. Hal ini didukung oleh Mahardika dkk (2014) yang menyatakan bahwa auditor sering kali melakukan tindakan menyimpang terkait anggaran waktu yang dianggap terlalu sempit dalam melakukan tugas audit. Akan tetapi, jika auditor mampu memahami etika profesi dengan baik maka auditor akan tetap bekerja secara profesional tanpa memanipulasi waktu yang dianggarkan dalam prosedur audit.

Penelitian ini tidak sejalan dengan penelitian yang dilakukan Trihapsari dan Anisykurlillah (2016) etika secara emosional mengikut auditor, sehingga ruang gerak untuk melakukan tindakan menyimpang itu nihil. Kemudian keberadaan *time*

pressure ini memaksa auditor untuk menyelesaikan tugas secepatnya atau sesuai dengan anggaran waktu yang telah ditetapkan (Wibowo, 2010).



BAB V

PENUTUP

A. Kesimpulan

Penelitian ini memiliki tujuan untuk mengetahui pengaruh variabel independen yaitu pengalaman dan etika profesi terhadap variabel dependen yaitu penghentian *premature sign-off audit prosedur* serta adanya interaksi variabel moderasi yaitu *time pressure*.

1. Berdasarkan hasil analisis yang telah dilakukan menunjukkan bahwa pengalaman berpengaruh positif dan signifikan terhadap penghentian *premature sign-off audit prosedur*. Hal ini berarti bahwa hipotesis pertama (H1) diterima, karena semakin tinggi pengalaman auditor maka akan besar kemungkinan auditor melakukan penghentian *prematur sign-off audit prosedur*.
2. Berdasarkan hasil analisis yang telah dilakukan menunjukkan bahwa etika profesi berpengaruh negatif signifikan terhadap penghentian *premature sign-off audit prosedur*. Hal ini berarti bahwa hipotesis kedua (H2) ditolak, karena semakin tinggi etika profesi yang dimiliki seorang auditor maka semakin kecil kemungkinan auditor tersebut melakukan penghentian *premature audit prosedur*.
3. Berdasarkan hasil analisis regresi moderasi dengan nilai selisih mutlak yang telah dilakukan menunjukkan bahwa *time pressure* berpengaruh signifikan terhadap penghentian *premature sign-off audit prosedur*. Hal ini berarti bahwa

hipotesis ketiga (H3) ditolak, karena *time pressure* tidak memoderasi pengaruh antara variabel pengalaman terhadap penghentian *premature sign-off audit prosedur*.

4. Berdasarkan hasil analisis moderasi dengan nilai selisih mutlak yang menunjukkan bahwa *time pressure* berpengaruh signifikan terhadap penghentian *premature sign-off audit prosedur*. hal ini berarti hipotesis (H4) diterima, karena dengan adanya *time pressure* dapat memperkuat alasan seorang auditor dalam melakukan penghentian *premature sign-off audit prosedur*.

B. Implikasi Penelitian

Berdasarkan kesimpulan yang telah diuraikan di atas, berikut ini akan dikemukakan beberapa implikasi yang dianggap relevan dengan penelitian ini. Implikasi tersebut adalah sebagai berikut:

1. Auditor harus selalu menjaga etika profesi seorang auditor dalam melaksanakan tugasnya.
2. *Goal setting theory* adalah konsep yang pada dasarnya menjelaskan tujuan seorang auditor melakukan penghentian *premature sign-off audit prosedur*. Elemen utamanya adalah pengalaman dan etika profesi. Untuk mencegah terjadinya penghentian *premature audit prosedur* ini diperlukan adanya kesadaran internal yang kuat pada masing-masing auditor dalam menjalankan tugasnya, jangan memberikan toleransi pada penghentian *premature sign-off audit prosedur* dan terapkan kode etik yang tepat dan benar untuk memotivasi

auditor untuk menjadi lebih jujur. Apabila hal menyimpang tersebut terus dilakukan akan menyebabkan kerugian dimasa depan bagi para auditor.

C. *Saran*

Berdasarkan beberapa hal yang menjadi keterbatasan dalam penelitian ini, maka peneliti memberikan saran sebagai berikut:

1. Dalam penelitian selanjutnya, disarankan untuk mengambil sampel yang lebih banyak untuk keakuratan data yang lebih baik dalam penelitiannya.
2. Penelitian selanjutnya hendaknya menambahkan variabel penelitian lain yang mempengaruhi penghentian *premature sign-off audit prosedur* serta disesuaikan dengan berbagai kondisi yang terjadi di Indonesia sehingga dapat membantu para praktisi dan profesional dalam mencegah kecurangan. Seperti kemampuan atau kapabilitas dan arogansi, serta variabel lain sebagai pemoderasi ataupun mengkaji kembali penyebab tidak signifikannya variabel yang diteliti.

D. *Keterbatasan Penelitian*

Dalam penulisan dan proses penelitian, peneliti tentu menyadari bahwa masih banyak keterbatasan pada penelitian ini, diantaranya sebagai berikut:

1. Jumlah responden yang hanya 33 orang, tentunya masih kurang untuk menggambarkan keadaan yang sesungguhnya.
2. Pelaksanaan pengukuran tidak menghadapkan responden dengan kondisi nyata dikhawatirkan menyebabkan responden menjawab pertanyaan survey

secara normatif, sehingga hasil penelitian bisa saja menjadi bias dengan kondisi yang sebenarnya terjadi di lapangan.

3. Peneliti tidak dapat memastikan kuesioner di isi oleh auditor sendiri atau tidak.
4. Pada penelitian ini hanya menggunakan perspektif dari satu teori yang menjelaskan tentang pengaruh antar variabel namun sebenarnya masih banyak teori-teori lain yang memberikan pandangan berbeda mengenai topik yang diteliti dengan beragam variabel lain yang mempengaruhi.

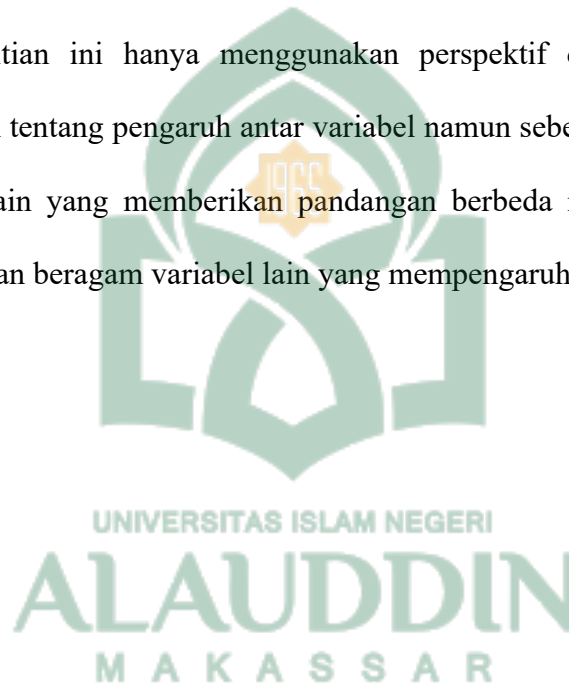

DAFTAR PUSTAKA

- Aksan, Mohammad Faid dan Nanik Sri Utaminingsih. 2014. Pengaruh Mediasi Komitmen Organisasi dan Turnover Intentions Terhadap Determinan Perilaku Premature Sign Off. *Accounting Analysis Journal*. Vol.3(2), hal.156-167
- Andri Wicaksono, M. P. (2014). *Metode Penelitian Kausal Komparatif (Ex post Facto)*.
- Adrian, A. (2013). Pengaruh Skeptisme Profesional, Etika, Pengalaman, Dan Keahlian Audit Terhadap Ketepatan Pemberian Opini Oleh Auditor (Studi Empiris pada BPK RI Perwakilan Provinsi Riau). *Jurnal Akuntansi*, 1(3).
- Agoes, Sukrisno. 2016. *Auditing*. Jilid IV, Salemba Empat: Jakarta
- Al, Haryono Jusup. 2012. *Auditing*. Edisi II. Yogyakarta.
- Aini, Fifi Aprilia Nurul. 2015. Pengaruh Tekanan Waktu, Tindakan Supervisi *Locus Of Control* Terhadap Penghentian Prematur atas Prosedur Audit. *Jurnal Ilmiah & Riset*. Vol24(1), hal. 1-18
- Anita, R., Satria T.N., Raisya Zenitac dan Muhammad R.A., 2015. Locus of Control, Penerimaan Auditor atas Dysfunctional Audit Behavior dan Intention to Quit. *Jurnal Dinamika Akuntansi dan Bisnis*, 5(1): 43-54.
- Anita, Rizqa., Rita Anugerah., Zulbahridar. 2016. Analisis Penerimaan Auditor Atas Dysfunctional Audit Behavior: Sebuah Pendekatan Karakteristik Personal Auditor (Studi Empiris Pada Kantor Akuntan Publik di Pekanbaru, Padang, Jambi dan Batam). *JOM FEKON*. Vol.1(2), hal.1-15
- Ardika, E. J., Zaitul dan Yunilma. 2015. Pengaruh Faktor Internal Dan Eksternal Auditor Terhadap Penghentian Prematur Atas Prosedur Audit. *Jurnal Fakultas Ekonomi*, 7(1): 1-15.
- Aryani, Komang Rachma, Nyoman Trisna Herawati, dan Ni Kadek Sinarwati. Pengaruh Independensi, Komitmen Profesi, dan Etika Profesi terhadap Kinerja Auditor Eksternal (Studi Kasus pada BPK RI Perwakilan Provinsi Bali). *E-Journal Universitas Pendidikan Ganesha*, 3: 1-11.
- Astuty, W. 2018. Analisis Faktor-Faktor yang Mempengaruhi Penghentian Prematur Prosedur Audit. *Prossiding Konferensi Nasional Ke- 7 Asosiasi Program Pascasarjana Perguruan Tinggi Muhammadiyah Aisyiyah (APPPTMA)*, Jakarta, 23 – 25 Maret 2018. Hal 316-323.
- Bryan, & Haryadi, E. (2018). Analisis Pengaruh Variabel Moderasi Switching Costs Terhadap Hubungan Service Performance Dan Customer Loyalty Member Celebrity Fitness Jakarta. *Jurnal Manajemen*, 15(1), 52–71.

- Cahyadi, Erymesha Putri. 2017. Pengaruh Karakteristik Personal Auditor Terhadap Perilaku Menyimpang Dalam Audit. *Jurnal Ilmu dan Riset Akuntansi*. Vol.6(7), hal.1-16
- Chusnul dan Andi K. 2017. “Pengaruh Gender, Tekanan Ketaatan, Kompleksitas Tugas Terhadap Audit Judgment”. *Dinamika Akuntansi, Keuangan dan Perbankan*, 6(1): 28-39.
- Dalli, Nasrullah, Nur Asni, dan Dwi Febriani Arba Suaib. 2017. Pengaruh Kecerdasan Intelektual, Emosional, Dan Spiritual (ESQ) dan Locus Pengendalian (Locus Of Control) Terhadap Penerimaan Perilaku Disfungsional Audit (Studi Pada Badan Pemeriksa Keuangan Perwakilan Sulawesi Tenggara). *Jurnal Akuntansi dan Keuangan*, 2(2): 86-96.
- Dewi, Putu Sita Crusyta dan Ni Ketut Lely Aryani Merkusiwati. 2017. Pengaruh Tekanan Waktu Terhadap Kinerja Auditor: Whistleblowing Intention Sebagai Variabel Pemoderasi. *E-Jurnal Akuntansi Universitas Udayana*. Vol.1(2), hal.1088-1115.
- Endiana, (2020). Pengendalian Internal Terhadap Kinerja Perusahaan. *Jurnal KRISNA: Kumpulan Riset Akuntansi*, 11(2), 179-189.
- Faradiza, S. A dan Januar C. 2018. Time Budget Pressure dan Karakteristik Personal Auditor Terhadap Perilaku Premature Sign-off Audit Procedures. *Jurnal Analisis Bisnis Ekonomi*, 16(2): 18-38.
- Faridha, E. 2015. Pengaruh Locus of Control terhadap Dysfunctional Audit Behavior pada KAP Drs. Suparno Supardjo Cirebon. *Jurnal Wawasan dan Riset Akuntansi* Vol.3(1): 28-38.
- Ghozali, Imam. 2013. *Aplikasi Analisis Multivariate dengan Program IMB SPSS21*. Semarang: Badan Penerbit Universitas Diponegoro.
- Hanjani, A., dan Rahardja. 2014. Pengaruh Etika Auditor, Pengalaman Auditor, Fee Audit, dan Motivasi Auditor Terhadap Kualitas Audit. *Diponegoro Journal Of Accounting*, 3(2): 1-9.
- Hasbullah, Ni Luh Gede Erni Sulindawati, dan Nyoman Trisna Herawati. 2014. Pengaruh Keahlian Audit, Kompleksitas Tugas, dan Etika Profesi terhadap Kualitas Audit (Studi pada Inspektorat Pemerintah Kota Denpasar dan Inspektorat Pemerintah Kabupaten Gianyar. *E-Journal S1 Ak Universitas Pendidikan Ganesha*, 2(1): 1-11.
- Idris, H., Hisnol J, Herman S. 2019. Investigating The Moderating Role Of Knowledge: The Relationship between Auditor’s Experience and Ethical judgement. *Advances in Social Sciences Research Journal*, 6(2): 491-503.
- Indraswati Cokorda Istri dan Ketut Budiarta. 2015. *Time Pressure sebagai Pemoderasi Pengaruh Penghentian Prematur Prosedur Audit Terhadap*

Kinerja Auditor. E-Jurnal Akuntansi Universitas Udayana. Vol. 17(1), hal. 743-770

- Indriantoro, Nur dan Bambang Supomo. 2013. *Metodologi Penelitian Bisnis Untuk Akuntansi dan Manajemen*. Edisi Pertama. Yogyakarta: BPFE. Fakultas Ekonomika dan Bisnis UGM.
- Irwanti, N dan Kartika. 2016. Pengaruh Kompetensi, Independensi, Etika, Pengalaman Auditor, Skeptisme Profesional Auditor, obektifitas dan Integritas Terhadap Kualitas Audit. *Dinamika Akuntansi, Keuangan dan Perbankan*, 5(2): 123-135.
- Jemada, Maria V. Dan P. D'yan Yaniartha. 2013. Pengaruh Tekanan Anggaran Waktu, Kompleksitas Tugas Dan Reputasi Auditor Terhadap Fee Audit Pada Kantor Akuntan Publik (Kap) Di Bali. *E-Jurnal Akuntansi Universitas Udayana* 3(3), pp: 132-146.
- Jurnaedi, Putu Gede, Luci Sri Musmini, dan Anantawikrama Tungga Atmadja. 2014. Pengaruh Tingkat Pendidikan Formal, Pengalaman Kerja, Tingkat Kualifikasi Profesi dan Etika Profesi terhadap Kualitas Audit (Studi Kasus pada Inspektorat di Kabupaten Klungkung dan Kabupaten Gianyar). *E-Journal Universitas Pendidikan Ganesha*, 2(1): 1-12.
- Kholidiah, S. A. Murni. 2014. Analisis Faktor-faktor yang Berpengaruh terhadap Penghentian Prematur (*Prematur Sign-Off*) atas prosedur audit (Studi Kasus pada kantor Akuntan Publik di Jawa Timur). Paper Dipresentasikan di Simposium Nasional Akuntansi XVII, Mataram.
- Kurnia, Winda, Khomsiyah, dan Sofie. 2014. Pengaruh Kompetensi, Independensi, Tekanan Waktu, dan Etika Auditor Terhadap Kualitas Audit. *e-Journal Akuntansi Fakultas Ekonomi Universitas Trisakti* 1 (2), pp: 49-67.
- Lestari, Puji., A. 2010. Faktor-Faktor yang Mempengaruhi Perilaku Auditor Dalam Penghentian Prosedur Audit: Studi Empiris Pada Kantor Akuntan Publik.
- Mahardika, M. H, Nyoman T. H, dan I Made Pradana A. P. 2015. Pengaruh Profesionalisme, Pengalaman Kerja, Keahlian Audit, Independensi, dan Etika Pemeriksa terhadap Kualitas Hasil Pemeriksaan (Studi Empiris pada Inspektorat Kabupaten Karangasem dan Kabupaten Badung). *E-Journal SI Ak Universitas Pendidikan Ganesha*, 3(1): 1-12.
- Mahardini, Nyoman M, Edy S., dan Made P. A. 2014. Pengaruh Etika Profesi dan Tekanan Anggaran Waktu terhadap Perilaku Disfungsional Auditor (Studi Kasus pada Kantor Akuntan Publik di Provinsi Bali). *E-Journal SI Ak Universitas Pendidikan Ganesha*, 2(1): 1-11.

- Maryati, MC. 2001. *Statistik Ekonomi dan Bisnis plus Konsep Dasar, Aplikasi Bisnis dan Ekonomi, dan Kasus-kasus*. Yogyakarta: Unit Penerbit dan Perceakan (UPP) AMP YKNP.
- Meganita, L., Halim D. P., Santoso T. H dan Hanung T. 2018. Faktor-Faktor Yang Mempengaruhi Penghentian Prematur Atas Prosedur Audit. *Jurnal Ekonomi dan Bisnis*, 12:123-147.
- McNamara, Shaun M. dan Greyory A. Liyanarachchi. 2009. *Time Budget Pressure and Auditor Dysfunctional Behaviour Within An Occupational Stress Model*.
- Mindarti, Ceacilia Sri dan Elen Puspitasari. 2012. Pengaruh Kinerja Auditor, Turn Over Intention, dan Komitmen Organisasi Terhadap Premature Sign-Off (Ditinjau dari Goal Setting Theory). National Conference Faculty of Business.
- Muliani, Desak Made, Edy Sujana, dan I Gusti Ayu Purnamawati. 2015. Pengaruh Pengalaman, Otonomi, dan Etika Profesi terhadap Kinerja Auditor (Studi Empiris pada Kantor Akuntan Publik di Provinsi Bali). *E-Journal S1 Ak Universitas Pendidikan Ganesha*, 3(1): 1-11.
- Mulyadi. (2002). *Auditing 1: Edisi Enam, Salemba Empat*, Jakarta.
- Nehme, Rabih., Abdullah Al Mutawa., Mohammad Jizi. 2016. *Dhysfunctional behavior of External Auditor's the Collision of Time Budget and Time Deadline Evidence from a Developing Country. The Journal of Developing Areas. Vol.50 (1), hal. 373-388*
- Nita, A. 2013. pengaruh Faktor Internal dan Eksternal Auditor Terhadap Penghentian Prematur atas Prosedur Audit (Studi Empiris Pada Kantor Akuntan Publik (KAP) di Jawa Tengah dan Daerah Istimewa Yogyakarta. *Jurnal Dinamika Ekonomi dan Bisnis*, 10(2): 126-145.
- Nisa, V. K dan S. Raharja. 2013. Faktor Eksternal dan Faktor Internal Yang Mempengaruhi Penghentian Premature Atas Prosedur Audit. *Diponegoro Journal of Accounting*, 2(4): 1-15.
- Noer Fitriyah, Putu Purnama Dewi. 2018. Time Pressure, Moralitas dan Prosedur Audit. *Jurnal Ilmiah Akuntansi & Bisnis*. 3(2): 133-134.
- Nur Aeni Fadhillah. 2018. *Pengaruh Detection Rick, Materialitas dan Turnover Intention Terhadap Penghentian Prematur Prosedur Audit Dengan Time Pressure Sebagai Variabel Moderating*. Fakultas Ekonomi dan Bisnis islam, uinam.
- Nur, DP Emrinaldi dan M. Wiguna. 2013. Pengaruh Karakteristik Internal dan Eksternal Auditor Yang Mendorong Dilakukannya Premature Sign Off dalam Pendekatan Etika. *Media Ekonomi dan Teknologi Informasi*, 21(2): 53-65.

- Nurfadillah Utami Alvad. 2019. Faktor Kualitas Audit dan Pengalaman Auditor dalam Menilai Kasus Kecurangan di Kantor Akuntan Publik Usman dan Rekan. Fakultas Ekonomi dan Bisnis, *Universitas Muhammadiyah Makassar*.
- Nugraha, I.B Satwika Adhi. 2015. Pengaruh Profesionalisme, Etika Profesi dan Pelatihan Auditor terhadap Kinerja Auditor pada Kantor Akuntan Publik di Bali. *E-Jurnal Akuntansi Universitas Udayana Vol.13(3) Desember (2015)*
- Pramudianti, A dan Ngadirin S. 2016. Pengaruh Tekanan Anggaran Waktu, Prosedur Review, Kontrol Kualitas Dan Karakteristik Personal Auditor Terhadap Perilaku Pengurangan Kualitas Audit (Studi Empiris Pada Kantor Akuntan Publik Di Yogyakarta Dan Solo. *Jurnal Nominal*, 5(2): 29-41.
- Prawati, I dan Sutapa. 2016. Pengaruh Locus of Control dan Perilaku Disfungsional Audit Terhadap Kualitas Audit Pada Kantor Akuntan Publik Di Semarang. *Jurnal Akuntansi Indonesia*, 5 (2): 175-190.
- Putriana, A., Novita W. R., Chaerina. 2015. Faktor-Faktor yang Mempengaruhi Perilaku Auditor dalam Penghentian Prematur Atas Prosedur Audit. *Jurnal Akuntansi dan Investasi*, 16 (2): 121-131.
- Qurrahman, T, Susfayetti, Dan Mirdah, A. 2012. Pengaruh Time Pressure, Audit risk, Materialitas, Prosedur Review dan Kontrol Kualitas, Locus Of Control serta Professional commitment terhadap Penghentian Prematur Prosedur Audit. *E-Jurnal Binar Akuntansi*, 1.
- Randal J.Elder, Mark S Beasley, dkk. 2012. *Jasa Audit dan Assurance*, Salemba Empat: Jakarta
- Riduwan dan H Sunarto. 2011. *Pengantar Statistika untuk Penelitian: Pendidikan, Sosial, Komunikasi, Ekonomi, dan Bisnis*. Bandung: Penerbit Alfabeta.
- Robbins, Stephen P., Timothy A. Judge. 2013. *Organizational Bwhavior*. 15th ed. Parentice Hall.
- Sari, M dan Azhar S. 2018. *The Effect of Auditor Competency and Work Experience on Information System Audit Quality and Supply Chain (Case Study: Indonesia Bank)*. *International Journal of Supply Chain Management*, 7(5): 747-750.
- Sari, Nurhadiyanty Kurnia Sari. 2016. Pengaruh Tekanan Waktu, Risiko Audit, Materialitas, Prosedur Review dan Kontrol Kualitas, Komitmen Profesional, dan Locus Of Control Terhadap Penghentian Prematur Atas Prosedur Audit. *JOM Fekon*. Vol.3(1), hal.1-15
- Sarwono, Jonathan dan Hendra N.S. 2014. *EViews: Cara Operasi dan Prosedur Analisis*. Yogyakarta: Penerbit Andi.
- Sitorus, Santa Ulina. 2016. *Pengaruh Time Pressure, Audit Risk, Professional Commitment, Review Procedure And Quality Control Dan Self Esteem In*

Relation To Ambition Terhadap Terjadinya Penghentian Prematur Atas Prosedur Audit (Premature Sign Off) (Studi Empiris Pada Kantor Akuntan Publik Provinsi Riau, Padang Dan Medan). *JOM Fekon*, 3(1): 1051-1064.

Sugiono. 2011. *Metode Penelitian Kuantitatif, Kualitatif, dan R&D*. Bandung: Penerbit Alfabeta.

Sugiono. 2011. *Statistika Untuk Penelitian*. Jakarta Alfabet

Sukmawati, dkk. 2014. Pengaruh Etika Profesi, Kecerdasan Intelektual, Kecerdasan Emosional, dan Kecerdasan Spiritual terhadap Opini Audit (Studi Empiris pada Kantor Akuntan Publik Wilayah Bali). *E-Journal SI Ak Universitas Pendidikan Ganesha*, 2(1): 1-11.

Trihapsari, D. A., & Anisykurlillah, I. 2016. *Pengaruh etika, independensi, pengalaman audit dan premature sign off terhadap kualitas audit*. *Accounting Analysis Journal*, 5(1).

Ulum, Akhmad Samsul. 2005. *Pengaruh Orientasi Etika Terhadap Hubungan Antara Time Pressure dengan Perilaku Prematur Sign-Off Prosedur Audit*. Vol.5 No.2

Utami, Intiyas,. Nugroho, Kus Andi,. Yefta, dan Indrawati, Fenny,. 2007. *Situasi Konflik Audit Akuntan Publik Pendekatan dari Aspek Keprilakuan*, Universitas Kristen Satya Wacana.

Yendrawati, R dan Wenny H. P. 2014. *Faktor Eskternal Dan Faktor Internal Yang Mempengaruhi Perilaku Auditor Dalam Penghentian Prematur Prosedur Audit*. *Jurnal Aplikasi dan Bisnis*, 15(9) : 1853-1872.

Yudawirawan, Yuddy. 2019. *Telaah Independensi Auditor : Rotasi, Etika Profesi dan Kecerdasan Emosional*. *SCIENTIFIC JOURNAL OF REFLECTION: Economic, Accounting, Management and Business*, 2(2): 171-180.

Novera, D., Muhammad R., Avissa R. P. G., Doli E. P. 2019. *pengaruh profesionalisme auditor, pengalaman auditor, pengetahuan auditor mendeteksi kekeliruan dan professional ethics terhadap pertimbangan tingkat materialitas dalam audit laporan keuangan*. *Jurnal Aksara Publik*, (2)

<https://www.tokopedia.com/s/quran/al-anfal/ayat-27#:~:text=27.&text=Wahai%20orang%20Dorang%20yang%20beriman,dipercayakan%20kepadamu%2C%20sedang%20kamu%20mengetahui.&text=Bersyukur%20adalah%20sebuah%20keharusan%2C%20sebab%20aneka%20nikmat%20tersebut%20bersumber%20dari%20Allah>

<https://quranhadits.com/quran/8-al-anfal/al-anfal-ayat-27/#tafsir-ringkas-kemenag>

L

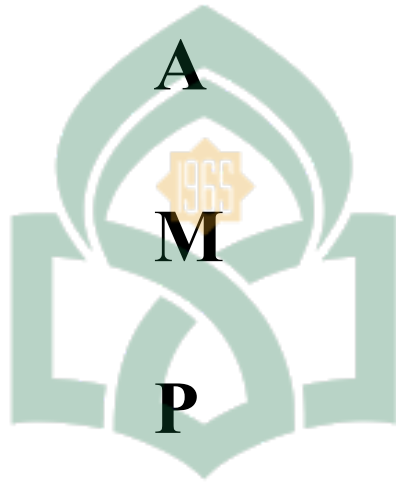

UNIVERSITAS ISLAM NEGERI
ALAUDDIN
M A K A S S A R

R

A

N

Lampiran 1:

KUESIONER PENELITIAN

Dalam rangka tugas penelitian tentang “PENGARUH PENGALAMAN DAN ETIKA PROFESI TERHADAP PENGHENTIAN *PREMATURE SIGN OFF AUDIT* PROSEDUR DENGAN *TIME PRESSURE* SEBAGAI VARIABEL MODERASI”, kami memohon kesediaannya untuk berpartisipasi dalam pengisian kuesioner ini. Tugas penelitian ini akan sangat berguna bagi kami. Kami akan sangat menghargai pendapat anda. Atas bantuan dan partisipasinya kami ucapkan banyak terima kasih.

Identitas Responden

Nama (Boleh tidak di isi) :

Usia :

Jenis kelamin: Laki-Laki Perempuan

Pendidikan terakhir (pilih salah satu): D3 S2

S1 S3

Pengalaman Kerja : < 3 tahun > 5 tahun 3-5 tahun

Jabatan :

Petunjuk Pengisian :

Mohon Bapak/Ibu/Saudara(i) memberikan pendapat atas pernyataan berikut ini sesuai dengan jawaban Anda masing – masing dengan memberikan tanda (X) pada pilihan Anda. Terima kasih.

Keterangan :

STS = Sangat Tidak Setuju S = Setuju N = Netral

TS = Tidak Setuju SS = Sangat Setuju

1. PENGALAMAN AUDITOR

| NO | PERNYATAAN | STS | TS | N | S | SS |
|----|--|-----|----|---|---|----|
| 1 | Semakin lama menjadi auditor, saya semakin mengerti bagaimana menghadapi suatu objek pemeriksaan dalam memperoleh data dan informasi yang dibutuhkan | | | | | |
| 2 | Semakin lama bekerja, saya semakin mengetahui informasi yang relevan untuk mengambil pertimbangan dalam membuat keputusan | | | | | |
| 3 | Semakin lama bekerja, saya semakin dapat mendeteksi kesalahan yang dilakukan objek pemeriksaan | | | | | |
| 4 | Semakin lama menjadi auditor, saya semakin mudah mencari penyebab munculnya kesalahan serta dapat memberikan rekomendasi untuk menghilangkan/ memperkecil penyebab tersebut. | | | | | |
| 5 | Banyaknya tugas audit membutuhkan ketelitian dan kecermatan dalam menyelesaikannya. | | | | | |
| 6 | Banyaknya tugas yang dihadapi memberikan kesempatan untuk belajar dari kegagalan dan keberhasilan yang pernah dialami | | | | | |

2. ETIKA PROFESI

| NO | PERNYATAAN | STS | TS | N | S | SS |
|----|--|-----|----|---|---|----|
| 1 | Laporan hasil audit dapat dipertanggung jawabkan oleh auditor, untuk meningkatkan kualitas audit | | | | | |
| 2 | Sebagai auditor, saya memiliki rasa tanggungjawab bila hasil pemeriksaannya masih memerlukan perbaikan dan penyempurnaan. | | | | | |
| 3 | Sebagai auditor, saya tidak mengelak atau menyalahkan orang lain yang dapat mengakibatkan kerugian oranglain. | | | | | |
| 4 | Jika suatu laporan hasil audit ada kesalahan, saya mampu mempertanggungjawabkan atas laporan hasil audit tersebut untuk meningkatkan kualitas audit. | | | | | |
| 5 | Sebagai auditor, saya tidak dapat diintimidasi oleh | | | | | |

| | | | | | | |
|---|--|--|--|--|--|--|
| | orang lain. | | | | | |
| 7 | Sebagai auditor, saya selalu menimbang permasalahan berikut akibat-akibatnya dengan seksama | | | | | |
| 8 | Sebagai auditor, saya tidak mempertimbangkan keadaan seseorang/ sekelompok orang atau suatu unit organisasi untuk membenarkan perbuatan melanggar ketentuan atau perbuatan melanggar ketentuan atau peraturan perundang-undangan yang berlaku. | | | | | |

3. PENGHENTIAN *PREMATURE SIGN OFF AUDIT PROSEDUR*

| NO | PERNYATAAN | STS | TS | N | S | SS |
|----|--|-----|----|---|---|----|
| 1 | Saya tidak memerlukan pemahaman bisnis klien dalam perencanaan audit | | | | | |
| 2 | Saya sering tidak menggunakan pertimbangan system pengendalian intern dalam audit laporan keuangan | | | | | |
| 3 | Saya sering tidak menggunakan informasi asersi dalam merumuskan tujuan audit dan Smerancang pengujian substantif | | | | | |
| 4 | Saya sering tidak melakukan fungsi auditor internal dalam audit | | | | | |
| 5 | Saya sering tidak melakukan prosedur analitis dalam perencanaan dan review audit | | | | | |
| 6 | Saya sering tidak melakukan konfirmasi dengan pihak ketiga dalam audit laporan keuangan | | | | | |

4. *TIME PRESSURE*

| NO | PERNYATAAN | STS | TS | N | S | SS |
|----|---|-----|----|---|---|----|
| 1 | Saya merasa dalam merencanakan anggaran waktu yang terlalu ketat sehingga banyak transaksi yang tidak saya uji | | | | | |
| 2 | Saya akan menjalankan audit sesuai dengan waktu audit yang direncanakan walaupun saya merasa tidak mampu | | | | | |
| 3 | Saya akan melakukan audit sesuai dengan waktu audit yang direncanakan agar audit yang saya lakukan dinilai baik oleh atasan | | | | | |
| 4 | Saya sering merubah waktu audit yang sudah direncanakan sebelumnya agar seluruh prosedur audit | | | | | |

| | | | | | | |
|---|--|--|--|--|--|--|
| | dapat dilakukan | | | | | |
| 5 | Saya merasa tugas audit yang di berikan kurang maksimal karena waktu yang terbatas | | | | | |



Lampiran 2:

| TABULASI DATA JAWABAN RESPONDEN PADA KUESIONER | | | | | | | | | | | | |
|--|---------------------|-------------------------------|---------------|------|-----------|------|------------|------|----------------|------|--------------|------|
| NO | NAMA | NAMA INSTANSI | JENIS KELAMIN | KODE | UMUR | KODE | PENDIDIKAN | KODE | JABATAN | KODE | LAMA BEKERJA | KODE |
| 1 | No name | KAP Ardaniah Abbas | Laki-laki | 1 | 28 thn | 2 | S1 | 2 | Auditor | 1 | 3-5 thn | 3 |
| 2 | No name | KAP Ardaniah Abbas | Perempuan | 2 | 26-30 thn | 2 | S2 | 2 | Auditor | 1 | 3-5 thn | 3 |
| 3 | No name | KAP Ardaniah Abbas | Laki-laki | 1 | 26-30 thn | 2 | S1 | 2 | Auditor Senior | 2 | 3-5 thn | 3 |
| 4 | Ichlasul Amal Akuba | KAP Ardaniah Abbas | Laki-laki | 1 | 17-25 thn | 1 | S1 | 2 | Auditor Senior | 2 | 3 thn | 1 |
| 5 | No name | KAP Ardaniah Abbas | Perempuan | 2 | 26-30 thn | 2 | S1 | 2 | Auditor Senior | 2 | 3-5 thn | 3 |
| 6 | No name | KAP Ardaniah Abbas | Perempuan | 2 | 26 thn | 2 | S1 | 2 | Auditor | 1 | 3-5 thn | 3 |
| 7 | No name | KAP Ardaniah Abbas | Laki-laki | 1 | 28-30 thn | 2 | S1 | 2 | Auditor | 1 | 3-5 thn | 3 |
| 8 | Ali | KAP Drs. Thomas & Rekan | Laki-laki | 1 | 31-35 thn | 3 | S2 | 3 | Auditor Senior | 2 | 3-5 thn | 3 |
| 9 | No name | KAP Drs. Thomas & Rekan | Laki-laki | 1 | 31 thn | 3 | S1 | 2 | Auditor Senior | 2 | 5 thn | 2 |
| 10 | AH | KAP Drs. Thomas & Rekan | Laki-laki | 1 | 32 thn | 3 | S2 | 3 | Auditor | 1 | 3-5 thn | 3 |
| 11 | AAAT | KAP Drs. Thomas & Rekan | Laki-laki | 1 | 30 thn | 2 | S2 | 3 | Auditor | 1 | 3 thn | 1 |
| 12 | Syafar Ahmad | KAP Drs. Thomas & Rekan | Laki-laki | 1 | 29 thn | 2 | S2 | 3 | Auditor | 1 | 3 thn | 1 |
| 13 | NAS | KAP Ellya Noorlisyati & Rekan | Perempuan | 2 | 27 thn | 2 | S1 | 2 | Auditor Junior | 3 | 3 thn | 1 |
| 14 | RY | KAP Ellya Noorlisyati & Rekan | Perempuan | 2 | 26 thn | 2 | S1 | 2 | Auditor Junior | 3 | 3 thn | 1 |
| 15 | AA | KAP Ellya Noorlisyati & Rekan | Perempuan | 2 | 26 thn | 2 | S1 | 2 | Auditor Junior | 3 | 3 thn | 1 |
| 16 | No name | KAP Ellya Noorlisyati & Rekan | Perempuan | 2 | 26 thn | 2 | S1 | 2 | Auditor Junior | 3 | 3-5 thn | 3 |
| 17 | R | KAP Ellya Noorlisyati & Rekan | Laki-laki | 1 | 26-30 thn | 2 | S1 | 2 | Auditor Senior | 2 | 3-5 thn | 3 |
| 18 | No name | KAP Ellya Noorlisyati & Rekan | Laki-laki | 1 | 17-25 thn | 1 | S1 | 2 | Auditor Junior | 2 | 3 thn | 1 |
| 19 | ATR | KAP Ellya Noorlisyati & Rekan | Perempuan | 2 | 27 thn | 2 | S1 | 2 | Auditor Junior | 2 | 3 thn | 1 |
| 20 | No name | KAP Ellya Noorlisyati & Rekan | Laki-laki | 1 | 26-30 thn | 2 | S1 | 2 | Auditor Senior | 3 | 3-5 thn | 3 |
| 21 | No name | KAP Harly Weku & Priscillia | Perempuan | 2 | 29 thn | 2 | S1 | 2 | Auditor | 1 | 5 thn | 2 |
| 22 | No name | KAP Harly Weku & Priscillia | Perempuan | 2 | 30 thn | 2 | S1 | 2 | Auditor | 1 | 5 thn | 2 |
| 23 | No name | KAP Harly Weku & Priscillia | Laki-laki | 1 | 25 thn | 1 | S1 | 2 | Auditor Senior | 2 | 3-5 thn | 3 |
| 24 | No name | KAP Harly Weku & Priscillia | Perempuan | 2 | 23 thn | 1 | S1 | 2 | Auditor Junior | 3 | 3 thn | 1 |
| 25 | No name | KAP Harly Weku & Priscillia | Laki-laki | 1 | 24 thn | 1 | S1 | 2 | Auditor Junior | 3 | 3-5 thn | 3 |
| 26 | No name | KAP Harly Weku & Priscillia | Perempuan | 2 | 26 thn | 2 | S1 | 2 | Auditor | 1 | 3 thn | 1 |
| 27 | No name | KAP Harly Weku & Priscillia | Perempuan | 2 | 26 thn | 2 | S1 | 2 | Auditor Junior | 3 | 3 thn | 1 |
| 28 | No name | KAP Harly Weku & Priscillia | Perempuan | 2 | 24 thn | 1 | S1 | 2 | Auditor | 1 | 3 thn | 1 |
| 29 | No name | KAP Usman & Rekan | Perempuan | 2 | 30 thn | 2 | S1 | 2 | Auditor | 1 | 3-5 thn | 3 |
| 30 | No name | KAP Usman & Rekan | Laki-laki | 1 | 31-35 thn | 3 | S1 | 2 | Auditor | 1 | 3-5 thn | 3 |
| 31 | No name | KAP Usman & Rekan | Perempuan | 2 | 27 thn | 2 | S1 | 2 | Auditor | 1 | 3-5 thn | 3 |
| 32 | No name | KAP Usman & Rekan | Laki-laki | 1 | 30 thn | 2 | S1 | 2 | Auditor | 1 | 3-5 thn | 3 |
| 33 | No name | KAP Usman & Rekan | Laki-laki | 1 | 26-30 thn | 2 | S2 | 3 | Auditor | 1 | 3-5 thn | 3 |

| X1.1 | X1.2 | X1.3 | X1.4 | X1.5 | X1.6 | X1.7 | TOTAL X1 | X2.1 | X2.2 | X2.3 | X2.4 | X2.5 | X2.6 | X2.7 | X2.8 | TOTAL X2 |
|------|------|------|------|------|------|------|----------|------|------|------|------|------|------|------|------|----------|
| 4 | 4 | 3 | 3 | 5 | 5 | 4 | 28 | 4 | 4 | 4 | 4 | 4 | 4 | 4 | 4 | 32 |
| 4 | 5 | 4 | 5 | 5 | 4 | 3 | 30 | 4 | 4 | 4 | 4 | 4 | 4 | 4 | 4 | 32 |
| 4 | 4 | 3 | 3 | 5 | 5 | 5 | 29 | 4 | 4 | 4 | 4 | 4 | 4 | 4 | 4 | 32 |
| 4 | 4 | 4 | 4 | 4 | 4 | 4 | 28 | 4 | 4 | 4 | 4 | 4 | 4 | 4 | 4 | 32 |
| 4 | 4 | 4 | 4 | 4 | 4 | 4 | 28 | 4 | 4 | 4 | 4 | 4 | 4 | 4 | 4 | 32 |
| 4 | 4 | 4 | 4 | 4 | 4 | 4 | 28 | 4 | 3 | 4 | 4 | 4 | 4 | 4 | 4 | 31 |
| 4 | 4 | 3 | 3 | 4 | 4 | 4 | 26 | 4 | 4 | 4 | 4 | 4 | 4 | 4 | 4 | 32 |
| 4 | 4 | 4 | 4 | 4 | 4 | 4 | 28 | 4 | 4 | 4 | 4 | 4 | 4 | 4 | 4 | 32 |
| 4 | 4 | 4 | 3 | 4 | 4 | 4 | 27 | 4 | 3 | 4 | 4 | 4 | 4 | 4 | 3 | 30 |
| 4 | 4 | 4 | 4 | 4 | 4 | 4 | 28 | 4 | 4 | 4 | 4 | 4 | 4 | 4 | 4 | 32 |
| 4 | 4 | 4 | 4 | 4 | 4 | 4 | 28 | 4 | 4 | 4 | 4 | 4 | 4 | 4 | 4 | 32 |
| 4 | 4 | 4 | 4 | 4 | 4 | 4 | 28 | 4 | 4 | 4 | 4 | 4 | 4 | 4 | 2 | 30 |
| 4 | 5 | 4 | 4 | 5 | 4 | 4 | 30 | 4 | 4 | 4 | 4 | 4 | 4 | 4 | 4 | 32 |
| 4 | 4 | 4 | 4 | 4 | 4 | 4 | 28 | 4 | 4 | 4 | 4 | 4 | 4 | 4 | 4 | 32 |
| 4 | 4 | 4 | 4 | 4 | 4 | 4 | 28 | 4 | 4 | 4 | 4 | 4 | 4 | 4 | 4 | 32 |
| 4 | 4 | 5 | 4 | 4 | 4 | 4 | 29 | 4 | 4 | 4 | 4 | 4 | 4 | 4 | 4 | 32 |
| 4 | 4 | 4 | 4 | 4 | 4 | 4 | 28 | 4 | 4 | 4 | 4 | 4 | 4 | 4 | 4 | 32 |
| 4 | 4 | 5 | 4 | 4 | 4 | 4 | 29 | 4 | 4 | 4 | 4 | 4 | 4 | 4 | 4 | 32 |
| 4 | 4 | 4 | 4 | 4 | 4 | 4 | 28 | 4 | 4 | 4 | 4 | 4 | 4 | 4 | 4 | 32 |
| 4 | 5 | 4 | 4 | 4 | 4 | 4 | 29 | 4 | 4 | 4 | 4 | 4 | 4 | 4 | 4 | 32 |
| 4 | 4 | 4 | 4 | 4 | 4 | 4 | 28 | 4 | 4 | 4 | 4 | 4 | 4 | 4 | 4 | 32 |
| 4 | 4 | 4 | 4 | 4 | 4 | 4 | 28 | 4 | 4 | 4 | 4 | 4 | 4 | 4 | 4 | 32 |
| 4 | 4 | 4 | 4 | 4 | 4 | 4 | 28 | 4 | 4 | 4 | 4 | 4 | 4 | 4 | 4 | 32 |
| 4 | 4 | 5 | 4 | 4 | 5 | 4 | 30 | 4 | 3 | 4 | 3 | 4 | 4 | 4 | 4 | 30 |
| 4 | 5 | 4 | 5 | 5 | 4 | 4 | 31 | 4 | 4 | 5 | 4 | 4 | 4 | 4 | 4 | 33 |
| 4 | 4 | 4 | 4 | 4 | 3 | 4 | 27 | 4 | 3 | 4 | 3 | 4 | 4 | 4 | 5 | 31 |
| 4 | 4 | 4 | 4 | 4 | 4 | 4 | 28 | 4 | 4 | 4 | 4 | 5 | 4 | 3 | 3 | 31 |
| 4 | 4 | 4 | 4 | 4 | 3 | 4 | 27 | 4 | 3 | 4 | 3 | 4 | 4 | 3 | 4 | 29 |
| 5 | 4 | 5 | 4 | 4 | 4 | 4 | 30 | 3 | 3 | 4 | 4 | 4 | 4 | 4 | 4 | 30 |
| 4 | 4 | 4 | 4 | 5 | 4 | 4 | 29 | 3 | 4 | 4 | 4 | 4 | 3 | 4 | 3 | 29 |
| 5 | 5 | 4 | 4 | 4 | 5 | 4 | 31 | 5 | 4 | 3 | 4 | 3 | 4 | 3 | 3 | 29 |
| 4 | 5 | 4 | 4 | 4 | 4 | 4 | 29 | 5 | 3 | 4 | 4 | 4 | 4 | 4 | 3 | 31 |
| 4 | 5 | 5 | 4 | 4 | 4 | 5 | 31 | 4 | 3 | 3 | 4 | 4 | 4 | 5 | 4 | 31 |
| 134 | 139 | 134 | 130 | 138 | 134 | 133 | 942 | 132 | 124 | 131 | 129 | 132 | 131 | 130 | 126 | 1035 |

| Y1 | Y2 | Y3 | Y4 | Y5 | Y6 | TOTAL Y | Z1 | Z2 | Z3 | Z4 | Z5 | TOTAL Z |
|----|----|----|----|----|----|---------|-----|-----|-----|-----|-----|---------|
| 3 | 3 | 3 | 3 | 2 | 2 | 16 | 5 | 4 | 4 | 5 | 3 | 21 |
| 2 | 2 | 2 | 2 | 2 | 2 | 12 | 4 | 4 | 4 | 3 | 3 | 18 |
| 2 | 2 | 2 | 2 | 2 | 2 | 12 | 4 | 4 | 4 | 4 | 5 | 21 |
| 1 | 2 | 2 | 2 | 2 | 2 | 11 | 4 | 4 | 4 | 4 | 5 | 21 |
| 2 | 2 | 2 | 2 | 2 | 2 | 12 | 4 | 3 | 4 | 4 | 4 | 19 |
| 2 | 2 | 2 | 1 | 2 | 2 | 11 | 2 | 3 | 3 | 3 | 3 | 14 |
| 2 | 2 | 2 | 2 | 2 | 2 | 12 | 2 | 2 | 4 | 4 | 4 | 16 |
| 2 | 2 | 2 | 1 | 2 | 2 | 11 | 4 | 4 | 4 | 4 | 5 | 21 |
| 3 | 2 | 2 | 2 | 3 | 3 | 15 | 4 | 4 | 4 | 4 | 5 | 21 |
| 2 | 2 | 2 | 2 | 2 | 2 | 12 | 2 | 2 | 2 | 2 | 3 | 11 |
| 2 | 2 | 3 | 3 | 2 | 3 | 15 | 2 | 2 | 2 | 2 | 3 | 11 |
| 2 | 2 | 2 | 2 | 2 | 2 | 12 | 2 | 2 | 3 | 2 | 2 | 11 |
| 2 | 2 | 2 | 2 | 2 | 1 | 11 | 3 | 4 | 4 | 2 | 2 | 15 |
| 3 | 2 | 2 | 2 | 2 | 2 | 13 | 3 | 2 | 3 | 3 | 3 | 14 |
| 2 | 2 | 2 | 2 | 2 | 2 | 12 | 5 | 4 | 4 | 4 | 4 | 21 |
| 2 | 2 | 2 | 2 | 2 | 2 | 12 | 1 | 2 | 3 | 4 | 3 | 13 |
| 2 | 2 | 2 | 3 | 2 | 2 | 13 | 4 | 3 | 4 | 4 | 3 | 18 |
| 2 | 2 | 2 | 2 | 2 | 2 | 12 | 2 | 3 | 2 | 2 | 2 | 11 |
| 2 | 2 | 2 | 2 | 2 | 2 | 12 | 5 | 4 | 4 | 4 | 4 | 21 |
| 2 | 2 | 2 | 2 | 2 | 2 | 12 | 3 | 2 | 2 | 4 | 2 | 13 |
| 2 | 3 | 2 | 2 | 2 | 2 | 13 | 3 | 3 | 4 | 3 | 2 | 15 |
| 2 | 2 | 2 | 2 | 2 | 2 | 12 | 4 | 4 | 4 | 5 | 4 | 21 |
| 2 | 2 | 2 | 2 | 2 | 2 | 12 | 5 | 4 | 4 | 4 | 4 | 21 |
| 3 | 3 | 3 | 3 | 3 | 2 | 17 | 4 | 4 | 3 | 4 | 3 | 18 |
| 3 | 3 | 3 | 3 | 3 | 2 | 17 | 5 | 4 | 4 | 4 | 4 | 21 |
| 2 | 2 | 3 | 3 | 3 | 2 | 15 | 5 | 5 | 4 | 4 | 5 | 23 |
| 3 | 3 | 3 | 2 | 2 | 2 | 15 | 4 | 4 | 4 | 4 | 5 | 21 |
| 2 | 2 | 3 | 3 | 3 | 2 | 15 | 3 | 3 | 3 | 3 | 3 | 15 |
| 2 | 4 | 3 | 3 | 3 | 3 | 18 | 3 | 3 | 4 | 4 | 4 | 18 |
| 2 | 2 | 3 | 3 | 3 | 4 | 17 | 4 | 4 | 5 | 4 | 4 | 21 |
| 3 | 4 | 4 | 4 | 3 | 3 | 21 | 4 | 4 | 3 | 4 | 4 | 19 |
| 2 | 3 | 3 | 3 | 3 | 3 | 17 | 4 | 3 | 3 | 4 | 4 | 18 |
| 2 | 3 | 3 | 3 | 4 | 3 | 18 | 4 | 4 | 4 | 4 | 4 | 20 |
| 72 | 77 | 79 | 77 | 77 | 73 | 455 | 117 | 111 | 117 | 119 | 118 | 582 |

Lampiran 3:

HASIL UJI KUALITAS DATA

Uji Validitas

Variabel X1: Pengalaman

Correlations

| | | X1.1 | X1.2 | X1.3 | X1.4 | X1.5 | X1.6 | X1.7 | TOTAL_X1 |
|------------------|---------------------|-------|--------|--------|--------|--------|-------|-------|----------|
| X1.1 | Pearson Correlation | 1 | ,179 | ,228 | ,036 | -,120 | ,264 | -,080 | ,420* |
| | Sig. (2-tailed) | | ,319 | ,201 | ,840 | ,507 | ,137 | ,657 | ,015 |
| | N | 33 | 33 | 33 | 33 | 33 | 33 | 33 | 33 |
| X1.2 | Pearson Correlation | ,179 | 1 | ,087 | ,426* | ,332 | ,101 | ,352* | ,701** |
| | Sig. (2-tailed) | ,319 | | ,629 | ,014 | ,059 | ,576 | ,045 | ,000 |
| | N | 33 | 33 | 33 | 33 | 33 | 33 | 33 | 33 |
| X1.3 | Pearson Correlation | ,228 | ,087 | 1 | ,459** | -,380* | -,165 | -,039 | ,467** |
| | Sig. (2-tailed) | ,201 | ,629 | | ,007 | ,029 | ,360 | ,828 | ,006 |
| | N | 33 | 33 | 33 | 33 | 33 | 33 | 33 | 33 |
| X1.4 | Pearson Correlation | ,036 | ,426* | ,459** | 1 | ,068 | -,320 | ,045 | ,491** |
| | Sig. (2-tailed) | ,840 | ,014 | ,007 | | ,708 | ,070 | ,802 | ,004 |
| | N | 33 | 33 | 33 | 33 | 33 | 33 | 33 | 33 |
| X1.5 | Pearson Correlation | -,120 | ,332 | -,380* | ,068 | 1 | ,305 | ,398* | ,380* |
| | Sig. (2-tailed) | ,507 | ,059 | ,029 | ,708 | | ,085 | ,022 | ,029 |
| | N | 33 | 33 | 33 | 33 | 33 | 33 | 33 | 33 |
| X1.6 | Pearson Correlation | -,080 | ,352* | -,039 | ,045 | ,398* | ,204 | 1 | ,389* |
| | Sig. (2-tailed) | ,657 | ,045 | ,828 | ,802 | ,022 | ,254 | | ,025 |
| | N | 33 | 33 | 33 | 33 | 33 | 33 | 33 | 33 |
| TOT AL_ X1 | Pearson Correlation | ,420* | ,701** | ,467** | ,491** | ,380* | ,419* | ,389* | 1 |
| | Sig. (2-tailed) | ,015 | ,000 | ,006 | ,004 | ,029 | ,015 | ,025 | |
| | N | 33 | 33 | 33 | 33 | 33 | 33 | 33 | 33 |

*. Correlation is significant at the 0.05 level (2-tailed).

** . Correlation is significant at the 0.01 level (2-tailed).

Variabel X2:Etika Profesi

Correlations

| | | X2.1 | X2.2 | X2.3 | X2.4 | X2.5 | X2.6 | X2.7 | X2.8 | TOTAL_X2 |
|----------|-----------------|--------|--------|--------|-------|-------|--------|--------|-------|----------|
| X2.1 | Pearson | 1 | ,364* | ,000 | ,024 | ,275 | -,042 | ,291 | ,061 | ,574** |
| | Correlation | | | | | | | | | |
| | Sig. (2-tailed) | | ,037 | 1,000 | ,893 | ,122 | ,815 | ,100 | ,736 | ,000 |
| | N | 33 | 33 | 33 | 33 | 33 | 33 | 33 | 33 | 33 |
| X2.2 | Pearson | ,000 | ,568** | 1 | ,290 | ,000 | ,000 | ,580** | ,000 | ,378* |
| | Correlation | | | | | | | | | |
| | Sig. (2-tailed) | 1,000 | ,001 | | ,101 | 1,000 | 1,000 | ,000 | 1,000 | ,030 |
| | N | 33 | 33 | 33 | 33 | 33 | 33 | 33 | 33 | 33 |
| X2.3 | Pearson | ,024 | ,653** | ,290 | 1 | ,026 | ,607** | ,663** | -,026 | ,660** |
| | Correlation | | | | | | | | | |
| | Sig. (2-tailed) | ,893 | ,000 | ,101 | | ,887 | ,000 | ,000 | ,887 | ,000 |
| | N | 33 | 33 | 33 | 33 | 33 | 33 | 33 | 33 | 33 |
| X2.4 | Pearson | ,275 | ,017 | ,000 | ,026 | 1 | -,045 | ,026 | ,331 | ,362* |
| | Correlation | | | | | | | | | |
| | Sig. (2-tailed) | ,122 | ,926 | 1,000 | ,887 | | ,804 | ,887 | ,060 | ,038 |
| | N | 33 | 33 | 33 | 33 | 33 | 33 | 33 | 33 | 33 |
| X2.5 | Pearson | -,042 | ,396* | ,000 | ,607* | -,045 | 1 | ,018 | ,045 | ,380* |
| | Correlation | | | | | | | | | |
| | Sig. (2-tailed) | ,815 | ,022 | 1,000 | ,000 | ,804 | | ,921 | ,804 | ,029 |
| | N | 33 | 33 | 33 | 33 | 33 | 33 | 33 | 33 | 33 |
| X2.6 | Pearson | ,291 | ,653** | ,580** | ,663* | ,026 | ,018 | 1 | -,026 | ,660** |
| | Correlation | | | | | | | | | |
| | Sig. (2-tailed) | ,100 | ,000 | ,000 | ,000 | ,887 | ,921 | | ,887 | ,000 |
| | N | 33 | 33 | 33 | 33 | 33 | 33 | 33 | 33 | 33 |
| X2.8 | Pearson | ,061 | -,017 | ,000 | -,026 | ,331 | ,045 | -,026 | 1 | ,373* |
| | Correlation | | | | | | | | | |
| | Sig. (2-tailed) | ,736 | ,926 | 1,000 | ,887 | ,060 | ,804 | ,887 | | ,032 |
| | N | 33 | 33 | 33 | 33 | 33 | 33 | 33 | 33 | 33 |
| TOTAL_X2 | Pearson | ,574** | ,813** | ,378* | ,660* | ,362* | ,380* | ,660** | ,373* | 1 |
| | Correlation | | | | | | | | | |
| | Sig. (2-tailed) | ,000 | ,000 | ,030 | ,000 | ,038 | ,029 | ,000 | ,032 | |

| | | | | | | | | | |
|---|----|----|----|----|----|----|----|----|----|
| N | 33 | 33 | 33 | 33 | 33 | 33 | 33 | 33 | 33 |
|---|----|----|----|----|----|----|----|----|----|

*. Correlation is significant at the 0.05 level (2-tailed).

**. Correlation is significant at the 0.01 level (2-tailed).

Variabel Y: Penghentian *Prematur Sign-Off Audit Prosedur*

Correlations

| | | Y.1 | Y.2 | Y.3 | Y.4 | Y.5 | Y.6 | TOTAL_ Y |
|------|---------------------|--------|--------|--------|--------|--------|--------|-------------|
| Y.1 | Pearson Correlation | 1 | ,502** | ,572** | ,259 | ,391* | ,401* | ,566** |
| | Sig. (2-tailed) | | ,003 | ,001 | ,146 | ,025 | ,021 | ,001 |
| | N | 33 | 33 | 33 | 33 | 33 | 33 | 33 |
| Y.2 | Pearson Correlation | ,502** | 1 | ,767** | ,626** | ,773** | ,671** | ,881** |
| | Sig. (2-tailed) | ,003 | | ,000 | ,000 | ,000 | ,000 | ,000 |
| | N | 33 | 33 | 33 | 33 | 33 | 33 | 33 |
| Y.3 | Pearson Correlation | ,572** | ,767** | 1 | ,747** | ,860** | ,687** | ,931** |
| | Sig. (2-tailed) | ,001 | ,000 | | ,000 | ,000 | ,000 | ,000 |
| | N | 33 | 33 | 33 | 33 | 33 | 33 | 33 |
| Y.4 | Pearson Correlation | ,259 | ,626** | ,747** | 1 | ,706** | ,554** | ,807** |
| | Sig. (2-tailed) | ,146 | ,000 | ,000 | | ,000 | ,001 | ,000 |
| | N | 33 | 33 | 33 | 33 | 33 | 33 | 33 |
| Y.5 | Pearson Correlation | ,391* | ,773** | ,860** | ,706** | 1 | ,766** | ,922** |
| | Sig. (2-tailed) | ,025 | ,000 | ,000 | ,000 | | ,000 | ,000 |
| | N | 33 | 33 | 33 | 33 | 33 | 33 | 33 |
| Y.6 | Pearson Correlation | ,401* | ,671** | ,687** | ,554** | ,766** | 1 | ,832** |
| | Sig. (2-tailed) | ,021 | ,000 | ,000 | ,001 | ,000 | | ,000 |
| | N | 33 | 33 | 33 | 33 | 33 | 33 | 33 |
| TOT | Pearson Correlation | ,566** | ,881** | ,931** | ,807** | ,922** | ,832** | 1 |
| AL_Y | Sig. (2-tailed) | ,001 | ,000 | ,000 | ,000 | ,000 | ,000 | |
| | N | 33 | 33 | 33 | 33 | 33 | 33 | 33 |

**. Correlation is significant at the 0.01 level (2-tailed).

*. Correlation is significant at the 0.05 level (2-tailed).

Variabel Z: *Time Pressure*

Correlations

| | | Z.1 | Z.2 | Z.3 | Z.4 | Z.5 | TOTAL_Z |
|---------|---------------------|--------|--------|--------|--------|--------|---------|
| Z.1 | Pearson Correlation | 1 | ,758** | ,392* | ,425* | ,594** | ,794** |
| | Sig. (2-tailed) | | ,000 | ,024 | ,014 | ,000 | ,000 |
| | N | 33 | 33 | 33 | 33 | 33 | 33 |
| Z.2 | Pearson Correlation | ,758** | 1 | ,519** | ,332 | ,476** | ,779** |
| | Sig. (2-tailed) | ,000 | | ,002 | ,059 | ,005 | ,000 |
| | N | 33 | 33 | 33 | 33 | 33 | 33 |
| Z.3 | Pearson Correlation | ,392* | ,519** | 1 | ,427* | ,456** | ,735** |
| | Sig. (2-tailed) | ,024 | ,002 | | ,013 | ,008 | ,000 |
| | N | 33 | 33 | 33 | 33 | 33 | 33 |
| Z.4 | Pearson Correlation | ,425* | ,332 | ,427* | 1 | ,811** | ,765** |
| | Sig. (2-tailed) | ,014 | ,059 | ,013 | | ,000 | ,000 |
| | N | 33 | 33 | 33 | 33 | 33 | 33 |
| Z.5 | Pearson Correlation | ,594** | ,476** | ,456** | ,811** | 1 | ,847** |
| | Sig. (2-tailed) | ,000 | ,005 | ,008 | ,000 | | ,000 |
| | N | 33 | 33 | 33 | 33 | 33 | 33 |
| TOTAL_Z | Pearson Correlation | ,794** | ,779** | ,735** | ,765** | ,847** | 1 |
| | Sig. (2-tailed) | ,000 | ,000 | ,000 | ,000 | ,000 | |
| | N | 33 | 33 | 33 | 33 | 33 | 33 |

** . Correlation is significant at the 0.01 level (2-tailed).

* . Correlation is significant at the 0.05 level (2-tailed).

Uji Reabilitas

Variabel Pengalaman (X1)

| Reliability Statistics | | |
|------------------------|--|------------|
| Cronbach's Alpha | Cronbach's Alpha Based on Standardized Items | N of Items |
| ,673 | ,670 | 7 |

Variabel Time Pressure (Z)

| Reliability Statistics | | |
|------------------------|--|------------|
| Cronbach's Alpha | Cronbach's Alpha Based on Standardized Items | N of Items |
| ,839 | ,844 | 5 |

Variabel Etika Profesi (X2)

| Reliability Statistics | | |
|------------------------|--|------------|
| Cronbach's Alpha | Cronbach's Alpha Based on Standardized Items | N of Items |
| ,909 | ,907 | 6 |

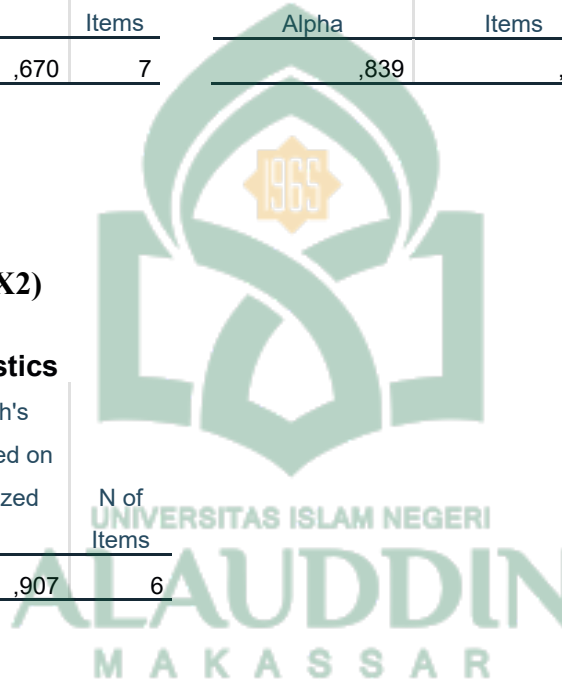

Variabel Penghentian *Prematur Sign-Off Audit Prosedur* (Y)

| Reliability Statistics | | |
|------------------------|--|------------|
| Cronbach's Alpha | Cronbach's Alpha Based on Standardized Items | N of Items |
| ,655 | ,673 | 8 |

Lampiran 4:

HASIL UJI ASUMSI KLASIK

Uji Normalitas

Hasil Uji Normalitas – Grafik Histogram

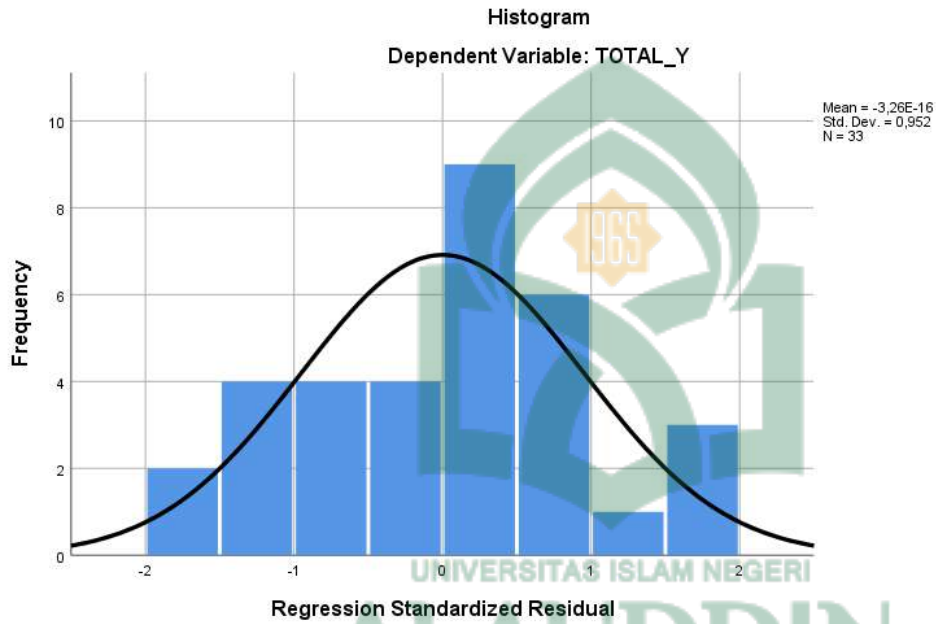

Hasil Uji Normalitas – Normalitas Probability Plot

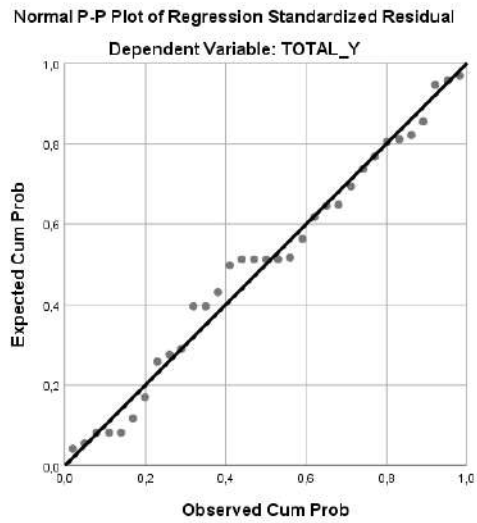

Uji Heterokedastisitas

Hasil Uji Heteroskedastisitas – Uji Glesjer

Coefficients^a

| Model | Unstandardized Coefficients | | Standardized Coefficients | t | Sig. | |
|-------|-----------------------------|------------|---------------------------|-------|--------|------|
| | B | Std. Error | Beta | | | |
| 1 | (Constant) | -1,158 | 6,127 | | -,189 | ,851 |
| | TOTAL_X1 | ,397 | ,260 | ,360 | 1,526 | ,138 |
| | TOTAL_X2 | -,248 | ,217 | -,262 | -1,140 | ,264 |
| | TOTAL_Z | -,052 | ,078 | -,123 | -,666 | ,511 |

a. Dependent Variable: Abs_RES

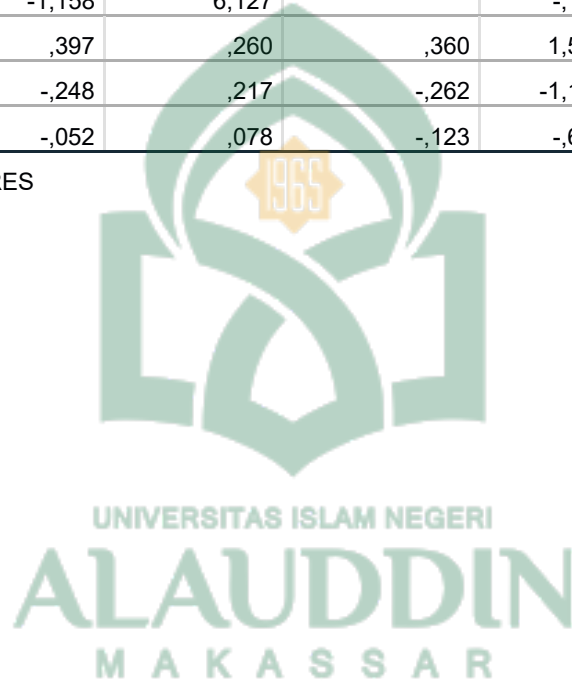

Lampiran 5:

UJI HIPOTESIS

Analisis Regresi Linear Berganda

Uji R

Model Summary

| Model | R | R Square | Adjusted R Square | Std. Error of the Estimate |
|-------|-------------------|----------|-------------------|----------------------------|
| 1 | ,646 ^a | ,418 | ,379 | 2,045 |

a. Predictors: (Constant), TOTAL_X2, TOTAL_X1

Uji F

ANOVA^a

| Model | | Sum of Squares | df | Mean Square | F | Sig. |
|-------|------------|----------------|----|-------------|--------|-------------------|
| 1 | Regression | 90,046 | 2 | 45,023 | 10,765 | ,000 ^b |
| | Residual | 125,469 | 30 | 4,182 | | |
| | Total | 215,515 | 32 | | | |

a. Dependent Variable: TOTAL_Y

b. Predictors: (Constant), TOTAL_X2, TOTAL_X1

Uji T

Coefficients^a

| Model | | Unstandardized Coefficients | | Standardized Coefficients | t | Sig. |
|-------|------------|-----------------------------|------------|---------------------------|--------|------|
| | | B | Std. Error | Beta | | |
| 1 | (Constant) | 26,805 | 14,111 | | 1,900 | ,067 |
| | TOTAL_X1 | ,996 | ,331 | ,420 | 3,008 | ,005 |
| | TOTAL_X2 | -1,355 | ,403 | -,470 | -3,366 | ,002 |

a. Dependent Variable: TOTAL_Y

Uji Regresi Moderasi Nilai Mutlak

Uji R

Model Summary

| Model | R | R Square | Adjusted R Square | Std. Error of the Estimate |
|-------|-------------------|----------|-------------------|----------------------------|
| 1 | ,711 ^a | ,505 | ,414 | 1,987 |

a. Predictors: (Constant), Moderasi_2, Moderasi_1, Zscore(TOTAL_X1), Zscore(TOTAL_Z), Zscore(TOTAL_X2)

Uji F

ANOVA^a

| Model | | Sum of Squares | df | Mean Square | F | Sig. |
|-------|------------|----------------|----|-------------|-------|-------------------|
| 1 | Regression | 108,901 | 5 | 21,780 | 5,516 | ,001 ^b |
| | Residual | 106,615 | 27 | 3,949 | | |
| | Total | 215,515 | 32 | | | |

a. Dependent Variable: TOTAL_Y

b. Predictors: (Constant), Moderasi_2, Moderasi_1, Zscore(TOTAL_X1), Zscore(TOTAL_Z), Zscore(TOTAL_X2)

Uji T

Coefficients^a

| Model | | Unstandardized Coefficients | | Standardized Coefficients | t | Sig. |
|-------|------------------|-----------------------------|------------|---------------------------|--------|------|
| | | B | Std. Error | Beta | | |
| 1 | (Constant) | 13,564 | ,946 | | 14,334 | ,000 |
| | Zscore(TOTAL_X1) | 1,049 | ,354 | ,404 | 2,966 | ,006 |
| | Zscore(TOTAL_X2) | -,950 | ,444 | -,366 | -2,139 | ,042 |
| | Zscore(TOTAL_Z) | ,817 | ,376 | ,315 | 2,170 | ,039 |
| | Moderasi_1 | -,245 | ,633 | -,056 | -,386 | ,702 |
| | Moderasi_2 | 1,005 | ,499 | ,170 | 1,991 | ,031 |

a. Dependent Variable: TOTAL_Y

Lampiran 6:

Surat Izin Penelitian



KEMENTERIAN AGAMA REPUBLIK INDONESIA
UNIVERSITAS ISLAM NEGERI ALAUDDIN MAKASSAR
LEMBAGA PENELITIAN DAN PENGABDIAN KEPADA MASYARAKAT

Jl. H.M. Yasin Limpo No. 36, Romang Polong-Gowa (0411) 841879
email : lp2m@uin-alauddin.ac.id website lp2m.uin-alauddin.ac.id

Nomor : B- 440 /Un.06/LP2M/PP.00.9/9/2022
Sifat : Biasa
Lamp. : 1 (satu) Rangkap Proposal
Hal : Rekomendasi Izin Penelitian

Kepada Yth.
Gubernur Provinsi Sulawesi Selatan
C.q. Kepala UPT P2T BKPMD Provinsi Sulawesi Selatan
di
Tempat

Assalamu Alaikum Wr. Wb.

Dengan hormat disampaikan bahwa mahasiswa(i) Universitas Islam Negeri Alauddin Makassar dengan identitas di bawah ini:

Nama : Yunikartika Ahmad
NIM : 90400118091
Semester/T.A. : IX (Sembilan)/T.A. 2022-2023
Fakultas : Fakultas Ekonomi dan Bisnis
Jurusan/Prodi : Akuntansi
Alamat : Emmy saelan
No. HP. : 082396049491

bermaksud melakukan penelitian dalam rangka penyusunan skripsi sebagai salah satu syarat untuk memperoleh gelar Sarjana. Dengan judul skripsi: **Pengaruh Pengalaman dan Etika Profesi terhadap Penghentian Premature Sign Off Audit Prosedur dengan Time Pressure sebagai Variabel Moderasi.**

Untuk maksud tersebut, kami mengharapkan kiranya kepada mahasiswa(i) tersebut dapat diberi izin untuk melakukan penelitian di **KAP Yaniswar dan Rekan, KAP Harly Weku, KAP Eliya Noorlisyati dan Rekan, KAP Rudi Kartamulya BU, KAP Usman dan Rekan, KAP A Salam Rauf dan Rekan, KAP Ardaniah Abbas, KAP Drs.Rusman Thoeng, M.Com, BAP** dari tanggal **1 bulan**.

Demikian rekomendasi ini dibuat, atas perhatian dan kerjasamanya diucapkan terima kasih

Samata, 06 Oktober 2022

Prof. Dr. H. Muhammad Ramli, M.Si.
NIP. 198005051987031004

arsip - mahasiswa yang bersangkutan
- pertinggal



PEMERINTAH PROVINSI SULAWESI SELATAN
DINAS PENANAMAN MODAL DAN PELAYANAN TERPADU SATU PINTU

Jl. Bougenville No.5 Telp. (0411) 441077 Fax. (0411) 448936
Website : <http://simap-new.sulselprov.go.id> Email : ptsp@sulselprov.go.id
Makassar 90231

Nomor : 10610/S.01/PTSP/2022 Kepada Yth.
Lampiran : - 1. Walikota Makassar
Perihal : Izin penelitian 2. Bupati Gowa

di-
Tempat

Berdasarkan surat Ketua LPPM UIN Alauddin Makassar Nomor : B- 440 /Un.06/LP2M/PP.00.9/9/2022 tanggal 06 Oktober 2022 perihal tersebut diatas, mahasiswa/peneliti dibawah ini:

Nama : YUNIKARTIKA AHMAD
Nomor Pokok : 90400118091
Program Studi : Akuntansi
Pekerjaan/Lembaga : Mahasiswa (S1)
Alamat : Jl. H.M. Yasin Limpo No 36 Romang Polong-Gowa

Bermaksud untuk melakukan penelitian di daerah/kantor saudara dalam rangka menyusun SKRIPSI, dengan judul :

" PENGARUH PENGALAMAN DAN ETIKA PROFESI TERHADAP PENGHENTIAN PREMATUR SIGN-OFF AUDIT PROSEDUR DENGAN TIME PRESSURE SEBAGAI VARIABEL MODERASI (Studi Pada Kantor Akuntan Publik di Kota Makassar dan Gowa) "

Yang akan dilaksanakan dari : Tgl. 11 Oktober s/d 11 November 2022

Sehubungan dengan hal tersebut diatas, pada prinsipnya kami *menyetujui* kegiatan dimaksud dengan ketentuan yang tertera di belakang surat izin penelitian.

Demikian Surat Keterangan ini diberikan agar dipergunakan sebagaimana mestinya.

Diterbitkan di Makassar
Pada Tanggal 11 Oktober 2022

A.n. GUBERNUR SULAWESI SELATAN
KEPALA DINAS PENANAMAN MODAL DAN PELAYANAN TERPADU
SATU PINTU PROVINSI SULAWESI SELATAN



Ir. H. SULKAF S LATIEF, M.M.
Pangkat : PEMBINA UTAMA MADYA
Nip : 19630424 198903 1 010

Tembusan Yth
1. Ketua LPPM UIN Alauddin Makassar di Makassar;
2. *Pertinggal.*

Makassar, 02 November 2022

No : 1/KAP-ER/XI/2022

Perihal : Tanggapan Surat Permohonan Penelitian Skripsi

Kepada Yth.

DEKAN FAKULTAS EKONOMI DAN BISNIS ISLAM UNIVERSITAS ISLAM NEGERI ALAUDDIN MAKASSAR
Di

Tempat

Dengan Hormat

Sehubungan dengan surat Nomor: 070/2487-II/BKBP/X/2022 tentang Permohonan Penelitian di Kantor Akuntan Publik Ellya Noorliswati dan Rekan, dengan ini kami dari KAP Ellya Noorliswati menerima mahasiswa ini untuk penelitian di kantor kami, adapun mahasiswa tersebut adalah :

Nama : YUNIKARTIKA AHMAD

Nomo : Stambuk : 90400118091

Fak/Jurusan : AKUNTANSI

Konsentrasi : AUDITING

Judul Skripsi : "PENGARUH PENGALAMAN DAN ETIKA PROFESI TERHADAP PENGHENTIAN FREMATUR SIGN-OFF AUDIT PROSEDUR DENGAN TIME PRESSURE SEBAGAI VARIABEL MODERASI (STUDI PADA KANTOR AKUNTAN PUBLIK DI KOTA MAKASSAR DAN GOWA)"

Demikianlah surat ini kami buat, atas perhatian dan kerjasamanya kami ucapkan terima kasih.

Kantor Akuntan Publik Ellya Noorliswati

Auditor Senior

E&R

REGISTERED PUBLIC ACCOUNTANT

Danypatra Sallata, S.E., Ak., CA., CPA., CTLC., BKPKANTOR PUSAT
JAKARTAJl. Cempaka Putih Tengah No. 41B,
Jakarta Pusat 10510T (021) 420-3589, (021) 420-8408
F (021) 421-6371

KEP-692/KM.17/1998

KANTOR CABANG
MAKASSARRuko Diamond Center No. 44
Jl. AP Pettarani, Makassar 90231

T (0411) 467-1888

66/KM.1/2018

KANTOR CABANG
BANDUNGJl. Muara Baru I No. 19,
Kompleks Muara, Bandung 40234

T/F (022) 522-8564

151/KM.1/2021



DRS. THOMAS, BLASIUS, WIDARTOYO & REKAN
KANTOR AKUNTAN PUBLIK
(CERTIFIED PUBLIC ACCOUNTANTS)
CABANG MAKASSAR
Izin Usaha / Business License No. : KEP-1305/KM.1/2009
Izin Usaha Cabang No. : KEP-41/KM.1/2010

Partners:

Alexander Mangande, Ak., CA., CPA
Blasius Mangande, Ak., CA., CPA
Thomas Aquino Tody, Ak., CA., CPA
Widartoyo, Ak., CA., CPA

Makassar, 27 Oktober 2022

Nomor : 096/TBW/Cab-Mks/U-X/2022

Hal : Telah Melakukan Penelitian

Kepada Yth.

Dekan Fakultas Ekonomi dan Bisnis Islam
Universitas Islam Negeri Alauddin Makassar

di
Makassar

Dengan ini kami, Rekan KAP Drs. Thomas, Blasius, Widartoyo & Rekan – Cabang Makassar, memberikan keterangan bahwa :

Nama : Yunikartika Ahmad
NIM : 90400118091
Jurusan : Akuntansi

telah melakukan penelitian di kantor kami dengan menyebarkan kuesioner dalam rangka penyelesaian studi dengan judul "*Pengaruh Pengalaman Dan Etika Profesi Terhadap Penghentian Prematur Sign-Off Audit Prosedur Dengan Time Pressure Sebagai Variabel Moderasi (Studi Pada Kantor Akuntan Publik Di Kota Makassar dan Gowa)*".

Demikian keterangan ini dibuat untuk dipergunakan seperlunya. Atas perhatiannya diucapkan terima kasih.



Alexander Mangande, SE, CPA
Rekan

UNIVERSITAS ISLAM NEGERI
ALAUDDIN
MAKASSAR



**KANTOR AKUNTAN PUBLIK
ARDANIAH ABBAS**
Registered Public Accountant
Izin Usaha Kantor Akuntan Publik No. 776/KM.1/2017

Nomor : KAPAA/UM/2022/XI/071
Hal : Keterangan Telah Melakukan Penelitian

**Kepada Yth,
Dekan Fakultas Ekonomi dan Bisnis Islam
Universitas Islam Negeri Alauddin**

Di -
Makassar

Disampaikan dengan hormat, bahwa mahasiswa Akuntansi Fakultas Ekonomi dan Bisnis Islam Universitas Islam Negeri Alauddin Makassar:

Nama : Yunikartika Ahmad
NIM : 90400118091
Program Studi : Akuntansi
Fakultas : Ekonomi dan Bisnis Islam

Telah melakukan penelitian di kantor kami untuk Tugas Akhir/Skripsi dalam rangka penyelesaian studinya dengan judul Skripsi :

"Pengalaman Dan Etika Profesi Auditor Terhadap Penghentian Prematur Sign Off Audit Prosedur Dengan Time Pressure Sebagai Variabel Moderasi (Studi Pada Kantor Akuntan Publik Di Kota Makassar Dan Gowa)"

Demikian kami sampaikan, atas maklum, kerjasama, dan kepercayaan Bapak/Ibu kami ucapkan terima kasih.

Gowa, 04 November 2022

**KANTOR AKUNTAN PUBLIK
ARDANIAH ABBAS**

Nur Abshari Abbas, S. Ak., M.Sc
Auditor

Jl. Barombong No. 240 Bonto Pajja, Kabupaten Gowa, Sulawesi Selatan 90225
Telp/Fax (0411) 8216743, HP. 082292251930, Email : kap.ardaniah.abbas@gmail.com



DRS. HARLY WEKU & PRISCILLIA
REGISTERED PUBLIC ACCOUNTANTS
MANAGEMENT CONSULTANTS

JL. BONTOSUA KOMPLEKS RUHO DEWI NO. 1D MAKASSAR, TELP. (0411) 3613129 - 3611688 FAX (0411) 3624229
e-mail : kaphu@yahoo.com

Izin Usaha KepMenKeu R.I. No. Kep - 1459 / KM.1 / 2016

Makassar, 15 November 2022

Your ref :
Our ref : **068/SK/XI/22**
Subject : **Keterangan Melakukan Penelitian**
Encls :

Dalam rangka Penyelesaian Skripsi Sarjana dari Program Strata Satu (S1) Universitas Islam Negeri Alauddin Makassar, bahwa yang tersebut dibawah ini:

Nama : **Yunikartika Ahmad**
NIM : **90400118091**
Jurusan : **Akuntansi**

Telah melakukan penelitian di kantor kami dengan menyebarkan Koesioner dengan judul penelitian:

" PENGARUH PENGALAMAN DAN ETIKA PROFESI TERHADAP PENGHENTIAN PREMATUR SIGN-OFF AUDIT PROSEDUR DENGAN TIME PRESSURE SEBAGAI VARIABEL MODERASI (STUDI PADA KANTOR AKUNTAN PUBLIK DI KOTA MAKASSAR DAN GOWA) "

Demikian Surat Keterangan ini dibuat untuk dipergunakan sebagaimana mestinya.

Hormat kami,
KAP. DRS. HARLY WEKU & PRISCILLIA



Bag. Adm. & Personalia

CC. File



**PEMERINTAH KOTA MAKASSAR
BADAN KESATUAN BANGSA DAN POLITIK**

Jalan Ahmad Yani No 2 Makassar 90111
Telp +62411 – 3615867 Fax +62411 – 3615867

Email : Kesbang@makassar.go.id Home page : <http://www.makassar.go.id>



Makassar, 18 Oktober 2022

K e p a d a

Yth. KEPALA KANTOR AKUNTAN PUBLIK
SE-KOTA MAKASSAR

Di –
MAKASSAR

**SURAT IZIN PENELITIAN
Nomor : 070/2487-III/BKBP/X/2022**

- Dasar :
1. Undang-Undang Nomor 11 Tahun 2019 tentang Sistem Nasional Ilmu Pengetahuan dan Teknologi.
 2. Peraturan Menteri Dalam Negeri Nomor 17 Tahun 2016 tentang Pedoman Penelitian dan Pengembangan di Kementerian Dalam Negeri dan Pemerintahan Daerah.
 3. Peraturan Daerah Kota Makassar Nomor 8 Tahun 2016 tentang Pembentukan dan Susunan Perangkat Daerah Kota Makassar (Lembaran Daerah Kota Makassar Tahun 2016 Nomor 8).
- Memperhatikan :
- Surat Kepala Dinas Penanaman Modal dan Pelayanan Terpadu Satu Pintu Provinsi Sulawesi Selatan nomor : 10610/S.01/PTSP/2022 Tanggal 11 Oktober 2022 perihal Izin Penelitian.

Setelah membaca maksud dan tujuan penelitian yang tercantum dalam proposal penelitian, maka pada prinsipnya Kami menyetujui dan memberikan Izin Penelitian kepada :

Nama : YUNIKARTIKA AHMAD
NIM / Jurusan : 90400118091 / Akuntansi
Pekerjaan : Mahasiswa (S1) / UIN Alauddin
Tanggal pelaksanaan: 18 Oktober s/d 11 November 2022
Jenis Penelitian : Skripsi
Alamat : Jl.H.M. Yasin Limpo No. 36 Romang Polong-Gowa
Judul : "PENGARUH PENGALAMAN DAN ETIKA PROFESI TERHADAP PENGHENTIAN PREMATUR SIGN-OFF AUDIT PROSEDUR DENGAN TIME PRESSURE SEBAGAI VARIABEL MODERASI (Studi Pada Kantor Akuntan Publik di Kota Makassar dan Gowa)"

Demikian Surat Izin Penelitian ini diberikan agar digunakan sebagaimana mestinya dan selanjutnya yang bersangkutan melaporkan hasilnya kepada Walikota melalui Kepala Badan Kesatuan Bangsa dan Politik Kota Makassar Melalui Email Bidanghublabakesbangpolmks@gmail.com.

Untuk melakukan penelitian

6/10/2022 - 10-10-2022

USMAN & REKAN
TAX & MANAGEMENT CONSULTANTS

KAP USMAN & REKAN.

a.n. WALIKOTA MAKASSAR
KEPALA BADAN KESBANGPOL.
Sekertaris,

DR. HARI, S.P., S.H., M.H., M.Si., M.I.Kom
Pangkat : Pembina Tingkat I/IV.b
NIP : 19730607 199311 1 001

Tembusan :

1. Walikota Makassar di Makassar (sebagai laporan);
2. Kepala Badan Kesatuan Bangsa dan Politik Prov. Sul – Sel. di Makassar;
3. Kepala Badan Kesatuan Bangsa dan Politik Kota Makassar (sebagai laporan);
4. Kepala Unit Pelaksana Teknis P2T Badan Koordinasi Penanaman Modal Daerah Prov. Sul Sel di Makassar;
5. Ketua LPPM UIN Alauddin Makassar di Makassar;
6. Mahasiswa yang bersangkutan;
7. Arsip.



**KANTOR AKUNTAN PUBLIK
USMAN & REKAN
TAX & MANAGEMENT CONSULTANS**
Izin Usaha Nomor : Kep-992/KM. 17/1998



UNIVERSITAS ISLAM NEGERI
ALAUDDIN
MAKASSAR

Alamat :

Kantor Pusat :

Jl. Panjang No. 1 Cipulir Kebayoran Lama Jakarta Selatan 12230
Telp. (021) 7206561, 7233119, 7237919 Fax. (021) 7206561 Email : info@kap-usmanrekan.com

Kantor Cabang :

Jl. Maccini Tengah No. 21 Makassar Sulawesi Selatan 90144
Telp. (0411) 449060, 447148 Fax. (0411) 447148 Email : usmanrekan@gmail.com



KEMENTERIAN AGAMA
UNIVERSITAS ISLAM NEGERI (UIN) ALAUDDIN MAKASSAR
FAKULTAS EKONOMI DAN BISNIS ISLAM

Kampus I: Jl. Slt. Alauddin No. 63 Makassar Tlp. (0411) 864924 Fax 864923
Kampus II: Jl.H. M. Yasin Limpo No. 36 Samata Sungguminasa – Gowa Tlp. 424835 Fax.424836

PERSETUJUAN PENGUJI DAN PEMBIMBING

Nama : Yunikartika Ahmad
Nim : 90400118091
Jurusan : Akuntansi
Judul : Pengaruh Pengalaman dan Etika Profesi terhadap Penghentian *Prematur Sign-Off Audit Prosedur* dengan *Time Pressure* sebagai Variabel Moderasi (Studi Pada Kantor Akuntan Publik di Kota Makassar dan Kabupaten Gowa)

Setelah dengan seksama meneliti dan mengoreksi skripsi yang bersangkutan, kami selaku penguji dan pembimbing memandang bahwa skripsi tersebut telah memenuhi syarat-syarat ilmiah dan dapat disetujui untuk diajukan ke **UJIAN MUNAQASYAH**.

Demikian persetujuan ini diberikan untuk diproses lebih lanjut.

Samata - Gowa, 08 Februari 2023

DOSEN PENGUJI DAN PEMBIMBING

Penguji I : Dr. Syaharuddin, M.Si. (.....)

Penguji II : Dr. Mustakim Muchlis, S.E, M.Si, Ak. CA. (.....)

Pembimbing I : Andi Wawo, SE., M.Sc., Ak. (.....)

Pembimbing II : Raodahtul Jannah, S.Pd., M.Ak. (.....)

Lampiran 7:

DOKUMENTASI PENELITIAN



