

# Perawatan Wajah Perspektif Hadis

(Kajian *Ma'ānī* Hadis)



Diajukan Untuk Memenuhi Salah Satu Syarat Meraih Gelar  
Sarjana Agama (S.Ag) Program Studi Ilmu Hadis  
Fakultas Ushuluddin, Filsafat, dan Politik  
UIN Alauddin Makassar

MUSDALIFAH

30700119034

UNIVERSITAS ISLAM NEGERI  
ALAUDDIN

MAKASSAR  
FAKULTAS USHULUDDIN FILSAFAT & POLITIK  
UNIVERSITAS ISLAM NEGERI ALAUDDIN MAKASSAR

2023

## PERNYATAAN KEASLIAN SKRIPSI

Mahasiswa yang bertanda tangan di bawah ini:

Nama : MUSDALIFAH  
NIM : 30700119034  
Tempat/Tgl. Lahir : Pakue, 27 Oktober 2000  
Program Studi : Ilmu Hadis  
Fakultas : Ushuluddin dan Filsafat  
Alamat : Pakue Utara, Kab. Kolaka Utara, Sulawesi Tenggara  
Judul Skripsi : Perawatan Wajah Perspektif Hadis ( Kajian *Ma'ānil* Hadis)

Menyatakan dengan sesungguhnya dan penuh kesadaran bahwa skripsi ini benar adalah hasil karya sendiri. Jika dikemudian hari terbukti bahwa ia merupakan duplikat, tiruan, plagiat, atau dibuat oleh orang lain, sebagian atau seluruhnya, maka skripsi dan gelar yang diperoleh karenanya batal demi hukum.

Gowa, 02 Agustus 2023  
Penyusun,

**MUSDALIFAH**  
NIM: 30700119034

## PENGESAHAN SKRIPSI

Skripsi yang berjudul, “Perawatan Wajah Perspektif Hadis ( Kajian *Ma’ānī* Hadis )”, yang disusun oleh Musdalifah, NIM: 30700119034, mahasiswa Program Studi Ilmu Hadis pada Fakultas Ushuluddin dan Filsafat UIN Alauddin Makassar, telah diuji dan dipertahankan dalam Sidang Munaqasyah yang diselenggarakan pada hari Rabu, tanggal 16 Agustus 2023 M, bertepatan dengan 29 Muharram 1445 H, dinyatakan telah dapat diterima sebagai salah satu syarat untuk memperoleh gelar Sarjana Agama (S.Ag) dalam Ilmu Hadis (dengan beberapa perbaikan).

Gowa, 16 Agustus 2023 M  
29 Muharram 1445 H

### DEWAN PENGUJI

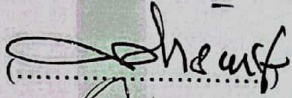
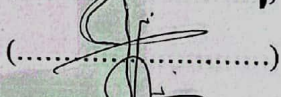
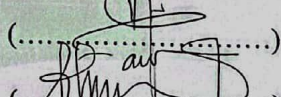
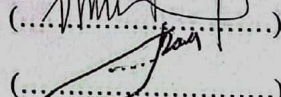
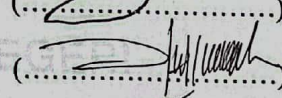
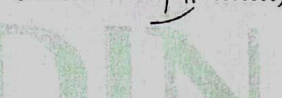
Ketua	: Dr. Muhsin, S.Ag., M.Th.I	
Sekretaris	: Dr. H. Muhammad Ali, M.Ag	
Munaqisy I	: Dr. H. Muhammad Ali, M.Ag	
Munaqisy II	: Dr. Hj. Fadhlina Arief Wangsa, Lc., M.Ag	
Pembimbing I	: Dr. Tasmin, M.Ag	
Pembimbing II	: Sitti Syakirah Abu Nawas, M.Th.I	

Diketahui oleh:  
Dekan Fakultas Ushuluddin dan Filsafat  
UIN Alauddin Makassar,

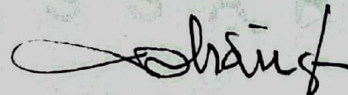

Dr. Muhsin, S.Ag., M.Th.I  
NIP. 19711125 199703 1 001

## KATA PENGANTAR

بِسْمِ اللّٰهِ الرَّحْمٰنِ الرَّحِیْمِ

Segala puji dan syukur penulis panjatkan ke hadirat Allah swt. atas segala limpahan berkah, rahmat dan karunia-Nya yang tak terhingga. Dialah Allah swt. Tuhan semesta Alam, pemilik segala ilmu yang ada di muka bumi. Serta karunia yang berlimpah berupa kesehatan dan kesempatan waktu yang luang sehingga penulis bisa menyelesaikan skripsi ini.

Shalawat dan salam semoga tetap tercurahkan kepada Rasulullah saw. Beliau yang selalu memikirkan dan mendorong umatnya demi meraih kebahagiaan dunia dan akhirat. Penulis menyadari banyak pihak yang telah ikut berpartisipasi secara aktif maupun pasif dalam membantu proses penyelesaian skripsi ini, oleh karena itu, penulis merasa sangat perlu menyampaikan ucapan terima kasih kepada pihak yang membantu maupun yang telah membimbing, mengarahkan, memberikan petunjuk dan motivasi sehingga hambatan-hambatan dapat teratasi dengan baik, kepada mereka :

Ucapan terima kasih Kepada Almarhum Ayah saya Syahrir bin H. Manna dan Ibu Saya Habi/ Rukma yang telah berjuang merawat, membesarkan serta mencari nafkah sehingga penulis dapat memperoleh pencapaian seperti sekarang ini. Segala doa, kasih sayang dan kesabaran dalam mendidik ananda, semoga mendapat balasan yang berlimpah dari Allah swt. Dan tidak lupa kepada kedua adik tercinta Muhammad Rahmat (17) dan Muhammad Syaifullah (6), dan keluarga yang senantiasa memberikan bantuannya, baik moral maupun material sehingga proses pembelajaran selama di bangku kuliah dapat berjalan lancar.

1. Ucapan terima kasih kepada Prof. Drs. Hamdan Juhanis, M.A, Ph.D sebagai Rektor UIN Alauddin Makassar dan kepada Prof. Mardan, M.Ag, Dr. Wahyuddin M.Hum, Prof. Dr. Darussalam, M.Ag, dan Dr. H. Kamaluddin Abunawas, M.Ag selaku wakil Rektor I, II, III dan IV yang telah memberikan kesempatan kepada penulis untuk menimba ilmu di kampus ini.

2. Ucapan terima kasih kepada Dr. Muhsin Mahfudz, M.Th.I sebagai Dekan Fakultas Ushuluddin, Filsafat dan Politik, Dr. Hj. Rahmi D, M.Ag, Dr. Hj. Darmawati H, M.HI, dan Dr. Abdullah, S.Ag. M.Ag. selaku wakil Dekan I, II dan III yang senantiasa membimbing penulis selama menempuh perkuliahan.
3. Ucapan terima kasih kepada, Andi Muh. Ali Amiruddin, S.Ag. M.A, dan Dr. H. Muhammad Ali. M.Ag selaku ketua dan Sekretaris jurusan Ilmu Hadis, atas segala ilmu, petunjuk dan arahnya selama menempuh jenjang perkuliahan di Fakultas Ushuluddin, Filsafat dan Politik.
4. Ucapan terima kasih yang tak terhingga kepada Dr. Tasmin M.Ag. dan St. Syakirah Abu Nawas, M. Th.I selaku pembimbing I dan pembimbing II penulis, yang dengan ikhlas meluangkan waktunya untuk membimbing dan memberikan arahan kepada penulis dalam menyelesaikan skripsi sejak awal hingga akhir.
5. Ucapan terima kasih juga kepada Dr. H. Muhammad Ali. M.Ag dan Dr. Fadhlina Arief Wangsa, Lc., M.Ag selaku penguji I dan penguji II penulis yang dengan ikhlas meluangkan waktunya untuk menguji, mengoreksi dan memberikan kritikan serta saran kepada penulis dalam menyelesaikan skripsi ini.
6. Terima kasih juga penulis ucapkan kepada seluruh Dosen dan Asisten Dosen serta karyawan dan karyawan di lingkungan Fakultas Ushuluddin, Filsafat dan Politik UIN Alauddin Makassar yang telah banyak memberikan kontribusi ilmiah sehingga dapat membuka cakrawala berpikir penulis selama masa studi.
7. Terima kasih kepada teman-teman pada grup Bedah Buku, utamanya Mujadid Sigit Aliyah S.Ag yang senantiasa menyisihkan waktunya untuk memberikan tambahan pengetahuan kepada kami, dan saran serta motivasi dan semangat dalam penyelesaian skripsi ini.
8. Terima kasih kepada I Gusti Bagus Agung Perdana Rayyn, S.Ag. yang senantiasa menyisihkan waktunya untuk memberi bimbingan, kritik dan saran serta motivasi dan semangat dalam penyelesaian skripsi ini.

9. Terima kasih kepada pemilik Nim 30700119029, sudah memberikan dukungan penuh agar tidak stres berat dalam penyelesaian skripsi ini.
10. Terima Kasih Kepada Ahmad Siddiq Setiawan S.Ag, Muh. Riyadhul Islam Ar-Rasyid, Alfiana Mahar S.Ag, Wilda Yusmasari, Najma Ulya Ramadhani, Nurmalasari, Nur Afifa, Imam Ahmad Syafiy Hamka, serta teman-teman semua, yang banyak memberikan semangat, motivasi, dan pembelajaran dalam penggunaan Kitab, Aplikasi Takhrij, pencarian referensi, dll dalam penyelesaian skripsi ini.
11. Terima kasih kepada teman-teman mahasiswa Ilmu Hadis angkatan 2019, khususnya Ilmu Hadis 1 yang banyak memberikan semangat, motivasi, dan masukan terhadap penyelesaian skripsi ini.
12. Terima kasih kepada semua pihak yang tidak sempat disebutkan namanya satu persatu, semoga bantuan yang telah diberikan bernilai ibadah di sisi-Nya, dan semoga Allah swt. senantiasa meridhai semua amal usaha yang peneliti telah laksanakan dengan penuh kesungguhan serta keikhlasan.

UNIVERSITAS ISLAM NEGERI  
**ALAUDDIN**  
M A K A S S A R

Gowa, 02 Agustus 2023  
Penulis

MUSDALIFAH  
30700119034

## DAFTAR ISI

SAMPUL .....	i
PERNYATAAN KEASLIAN SKRIPSI .....	ii
PERSETUJUAN PEMBIMBING .....	iii
KATA PENGANTAR .....	iv
DAFTAR ISI .....	vii
PEDOMAN TRANSLITERASI .....	ix
ABSTRAK .....	xviii
<b>BAB I PENDAHULUAN</b>	
A. Latar Belakang .....	1
B. Rumusan Masalah .....	5
C. Pengertian Judul .....	6
D. Kajian Pustaka .....	8
E. Metodologi Penelitian .....	9
F. Tujuan dan Kegunaan Penelitian .....	13
<b>BAB II KAJIAN TEORITIS</b>	
A. Kecantikan Dalam Islam .....	15
B. Macam-Macam Perawatan Wajah .....	18
C. Kajian <i>Ma'ānil</i> Hadis .....	26
<b>BAB III KUALITAS DAN KEHUJAHAN</b>	
A. <i>Takhrīj al-Hadīs</i> .....	30
B. <i>I'tibar Hadīs</i> .....	34
C. Kritik Sanad .....	37
D. Kritik Matan .....	48

#### **BAB IV ANALISIS HADIS TENTANG PERAWATAN WAJAH**

A. Analisis <i>Ma'ānī</i> Hadis Tentang Perawatan Wajah .....	50
B. Penerapan Hadis Tentang Perawatan Wajah Pada Masyarakat Kekinian.....	59

#### **BAB V PENUTUP**

A. Kesimpulan .....	64
B. Implikasi.....	65

<b>DAFTAR PUSTAKA.....</b>	<b>67</b>
----------------------------	-----------





## PEDOMAN TRANSLITERASI

### A. *Transliterasi Arab-Latin*

Daftar huruf bahasa Arab dan transliterasinya ke dalam bahasa latin dapat dilihat sebagai berikut:

#### 1. Konsonan

Huruf Arab	Nama	Huruf Latin	Nama
ا	Alif	tidak dilambangkan	tidak dilambangkan
ب	Ba	B	Be
ت	Ta	T	Te
س	Ša	š	es (dengan titik di atas)
ج	Jim	J	Je
ح	Ha	ḥ	ha (dengan titik di bawah)
خ	Kha	Kh	ka dan ha
د	Dal	D	De
ذ	Žal	z	zet (dengan titik di atas)

ر	Ra	R	Er
ز	Zai	Z	Zet
س	Sin	S	Es
ش	Syin	Sy	es dan ye
ص	ṣad	ṣ	es (dengan titik di bawah)
ض	ḍad	ḍ	de (dengan titik di bawah)
ط	ṭa	ṭ	te (dengan titik dibawah)
ظ	ẓa	ẓ	zet (dengan titik di bawah)
ع	‘ain	‘	apostrof terbalik
غ	Gain	G	Ge
ف	Fa	F	Ef

UNIVERSITAS ISLAM NEGERI  
**ALAUDDIN**  
 MAKASSAR

ق	Qaf	Q	Qi
ك	Kaf	K	Ka
ل	Lam	L	El
م	Mim	M	Em
ن	Nun	N	En
و	Wau	W	We
هـ	Ha	H	Ha
ء	Hamzah	'	Apostrof
ي	Ya	Y	Ye

Hamzah (ء) yang terletak di awal kata mengikuti vokalnya tanpa diberi tanda apapun. Jika ia terletak di tengah atau akhir, maka ditulis dengan tanda (').

## 2. Vokal

Vokal bahasa Arab, seperti vokal bahasa Indonesia, terdiri atas vokal tunggal atau monoftong dan vokal rangkap atau diftong.

Vokal tunggal bahasa Arab yang lambangnya berupa tanda atau harakat, transliterasinya sebagai berikut:

Tanda	Nama	Huruf Latin	Nama
آ	<i>fatḥah</i>	a	A
إ	<i>Kasrah</i>	i	I
أ	<i>ḍammah</i>	u	U

Vokal rangkap bahasa Arab yang lambangnya berupa gabungan antara harakat dan huruf, transliterasinya berupa gabungan huruf, yaitu:

Tanda	Nama	Huruf Latin	Nama
آِ	<i>fathah dan yā'</i>	Ai	a dan i
اَوْ	<i>fathah dan wau</i>	Au	a dan i

Contoh :

كَيْفَ : *kaifa*

هَوَّلَ : *hauḷa*

### 3. Maddah

*Maddah* atau vokal panjang yang lambangnya berupa harakat dan huruf, transliterasinya berupa huruf dan tanda, yaitu:

Harakat dan Huruf	Nama	Huruf dan Tanda	Nama
آ...   ا...   اى	<i>fathah dan alif atau yā'</i>	ā	a dan garis di atas
يِ	<i>kasrah dan yā'</i>	ī	i dan garis di atas
وُ	<i>ḍammah dan wau</i>	ū	u dan garis di atas

Contoh :

مَاتَ : *māṭa*

رَمَى : *ramā*

قِيلَ : *qīla*

#### 4. *Tā' marbūṭah*

Transliterasi untuk *tā' marbūṭah* ada dua, yaitu: *tā' marbūṭah* yang hidup atau mendapat harakat *fathah*, *kasrah*, dan *dammah*, transliterasinya adalah [t]. Sedangkan *tā' marbūṭah* yang mati atau mendapat harakat sukun, transliterasinya adalah [h].

Kalau pada kata yang berakhir dengan *tā' marbūṭah* diikuti oleh kata yang menggunakan kata sandang *al-* serta bacaan kedua kata itu terpisah, maka *tā' marbūṭah* itu ditransliterasikan dengan *ha* (h). Contoh :

رَوْضَةُ الْأَطْفَالِ : *raudah al-aṭfāl*

الْمَدِينَةُ الْفَاضِلَةُ : *al-madīnah al-fāḍilah*

الْحِكْمَةُ : *al-ḥikmah*

#### 5. *Syaddad (Tasydīd)*

*Syaddah* atau *tasydīd* yang dalam sistem tulisan Arab dilambangkan dengan sebuah tanda *tasydīd* (ّ), dalam transliterasi ini dilambangkan dengan perulangan huruf (konsonan ganda) yang diberi tanda *syaddah*.

Contoh :

رَبَّنَا : *rabbānā*

نَجَّيْنَا : *najjainā*

الْحَقُّ : *al-ḥaqq*

عَدُوٌّ : *'aduwwun*

Jika huruf *kasrah* (عِ) ber-*tasydid* di akhir sebuah kata dan didahului oleh huruf

Contoh:

عَلِيّ : 'Ali (bukan 'Aliyy atau 'Aly)

عَرَبٍ : 'Arabī (bukan 'Arabiyy atau 'Araby)

## 6. Kata Sandang

Kata sandang dalam sistem tulisan Arab dilambangkan dengan huruf ال (*alif lam ma'rifah*). Dalam pedoman transliterasi ini, kata sandang ditransliterasi seperti biasa, *al-*, baik ketika ia diikuti oleh huruf *syamsiyyah* maupun huruf *qamariyyah*. Kata sandang tidak mengikuti bunyi huruf langsung yang mengikutinya. Kata sandang ditulis dari kata yang mengikutinya dan dihubungkan dengan garis mendatar (-).

Contoh :

الشَّمْسُ : *al-syamsu* (bukan *asy-syamsu*)

الزَّلْزَلَةُ : *al-zalزالah* (bukan *az-zalزالah*)

الفَلْسَفَةُ : *al-falsafah*

الْبِلَادُ : *al-bilādu*

## 7. Hamzah

Aturan transliterasi huruf hamzah menjadi apostrof (') hanya berlaku bagi *hamzah* yang terletak di tengah dan akhir kata. Namun, bila *hamzah* terletak di awal kata, ia tidak dilambangkan, karena dalam tulisan Arab ia berupa alif.

Contoh :

تَأْمُرُونَ : *ta'murūna*

النَّوعُ : *al-nau'*

شَيْءٌ : *syai'un*

أُمِرْتُ : *umirtu*

### 8. Penulisan Kata Arab yang Lazim Digunakan dalam Bahasa Indonesia

Kata, istilah atau kalimat Arab yang ditransliterasi adalah kata, istilah atau kalimat yang belum dibakukan dalam bahasa Indonesia. Kata, istilah atau kalimat yang sudah lazim dan menjadi bagian dari perbendaharaan bahasa Indonesia, atau sering ditulis dalam tulisan bahasa Indonesia, atau lazim digunakan dalam dunia akademik tertentu, tidak lagi ditulis menurut cara transliterasi di atas. Misalnya, kata al-Qur'an (dari al-Qur'ān), alhamdulillah, dan munaqasyah. Bila kata-kata tersebut menjadi bagian dari satu rangkaian teks Arab, maka harus ditransliterasi secara utuh.

Contoh:

Ṭabaqāt al-Fuqahā'

Wafayāh al-A'yān

### 9. *Lafz al-Jalālah* (الله)

Kata "Allah" yang didahului partikel seperti huruf *jarr* dan huruf lainnya atau berkedudukan sebagai *muḍāf ilaih* (frasa nominal), ditransliterasi tanpa huruf *hamzah*.

Contoh:

بِاللّٰهِ دِينِ اللّٰهِ *dīnullāh billāh*

Adapun *tā' marbūṭah* di akhir kata yang disandarkan kepada *lafz al-jalālah*, ditransliterasi dengan huruf [t].

Contoh :

هُم فِي رَحْمَةِ اللّٰهِ *hum fī raḥmatillāh*

## 10. Huruf Kapital

Walau sistem tulisan Arab tidak mengenal huruf kapital (All Caps), dalam transliterasinya huruf-huruf tersebut dikenai ketentuan tentang penggunaan huruf kapital berdasarkan pedoman ejaan Bahasa Indonesia yang berlaku (EYD). Huruf kapital, misalnya, digunakan untuk menuliskan huruf awal nama diri (orang, tempat, bulan) dan huruf pertama pada permulaan kalimat. Bila nama diri didahului oleh kata sandang (al-), maka yang ditulis dengan huruf kapital tetap huruf awal nama diri tersebut, bukan huruf awal kata sandangnya. Jika terletak pada awal kalimat, maka huruf A dari kata sandang tersebut menggunakan huruf kapital (Al-). Ketentuan yang sama juga berlaku untuk huruf awal dari judul referensi yang didahului oleh kata sandang al-, baik ketika ia ditulis dalam teks maupun dalam catatan rujukan (CK, DP, CDK, dan DR).

Contoh:

*Wa mā Muḥammadun illā rasūl*

*Inna awwala baitin wuḍi'a linnāsi lallaẓī bi Bakkata mubārakan*

*Syahrū Ramaḍān al-laẓī unzila fīh al-Qur'ān*

*Naṣīr al-Dīn al-Ṭūsī*

*Abū Naṣr al-Farābī*

*Al-Gazālī*



*Al-Munqiz min al-Dalāl*

Jika nama resmi seseorang menggunakan kata Ibnu (anak dari) dan Abū (bapak dari) sebagai nama kedua terakhirnya, maka kedua nama terakhir itu harus disebutkan sebagai nama akhir dalam daftar pustaka atau daftar referensi.

Contoh:

Abū al-Walīd Muḥammad ibn Rusyd, ditulis menjadi: Ibnu Rusyd, Abū al-Walīd Muḥammad (bukan: Rusyd, Abū al-Walī Muḥammad Ibn)

Naṣr Ḥāmid Abu Zaid, ditulis menjadi: Abū Zaīd, Naṣr Ḥāmid (bukan: Zaid, Naṣr Ḥāmid Abū )

**B. Daftar Singkatan**

Beberapa singkatan yang dibakukan adalah:

swt.	= <i>subḥānahū wa ta'ālā</i>
saw.	= <i>ṣallallāhu 'alaihi wa sallam</i>
a.s.	= <i>'alaihi al-salām</i>
H	= Hijrah
M	= Masehi
SM	= Sebelum Masehi
L	= Lahir tahun (untuk orang yang masih hidup saja)
w.	= Wafat tahun
QS.../...: 4	= QS al-Baqarah/2: 4 atau QS Āl 'Imran/3: 4
HR	= Hadis Riwayat

## ABSTRAK

Nama : Musdalifah

Nim : 30700119034

Judul Skripsi : Perawatan Wajah Perpektif Hadis (Kajian *Ma'ānil* Hadis)

---

Penelitian berjudul tentang Perawatan Wajah Persepektif Hadis ( Kajian *Ma'ānil* hadis) Tujuan Penelitian ini untuk mengetahui kualitas hadis tentang perawatan wajah, untuk mengetahui analisis *ma'ānil* hadis tentang perawatan wajah, dan untuk Mengetahui implementasi hadis tersebut dimasyarakat.

Peneliti menggunakan pendekatan ilmu hadis dan kesehatan . Penelitian ini merupakan penelitian library research yang tergolong sebagai penelitian kualitatif secara deksriptif. Data yang diperoleh berasal dari kitab-kitab hadis serta menelusuri jurnal-jurnal ataupun buku-buku yang berkaitan.

Setelah melakukan penelitian, hasilnya menunjukkan bahwa hadis tentang perawatan wajah yang menjadi objek penelitian ditemukan 7 jalur yang masing-masing diriwayatkan oleh Ahmād bin Ḥanbal 1 jalur , Abū Dāwud 1 jalur, al- Nasāi 1 jalur, Amālī bin Hamūn 1 jalur, Ibnu al- Arābi 1 jalur, dan Abu Bakār al-Baiḥāqi 2 jalur. Hadis tentang perawatan wajah yang menjadi objek penelitian dinilai sebagai hadis yang berstatus dha'if dengan alasan bahwa hadis yang menjadi objek penelitian, sanadnya dinilai bersambung namun terdapat periwayat yang dinilai *mājhul*, yaitu Karimāh binti Hammām. Tidak memiliki jalur penguat sedangkan dari segi kandungan hadis dapat dipahami bahwa wanita itu hendaknya merawat wajahnya dan boleh menghias tangannya menggunakan inai Perawatan wajah memiliki implementasi agar wajah senantiasa dirawat dan tidak menggunakan perawatan wajah berlebihan yang membuat kulit wajah rusak. Penggunaan perawatan wajah yang salah dan tanpa memeperhatikan kandungannya bukan hanya merusak kulit, namun akan merusak organ dalam tubuh, lalu pada ibu hamil akan membuat janin mengalami kecacatan.

Terkait dengan perawatan wajah masih sangat dibutuhkan kajian yang mendalam utamanya kandungan produk perawatan wajah yang membahayakan kulit, serta efek samping yang fatal akibat penggunaan yang salah pada masyarakat umum yang masih minim pengetahuan akan perawatan wajah.

## BAB I

### PENDAHULUAN

#### A. Latar Belakang

Pada dasarnya, setiap manusia dilahirkan dengan memiliki kulit yang sehat. Islam sebagai agama yang penuh rahmat menarik perhatian penuh mengenai merawat diri. Merawat diri adalah bagian dari keindahan karena Allah SWT Maha indah dan mencintai keindahan. Mayoritas dari kita baik golongan wanita dan pria mengaplikasikan bermacam-macam cara untuk merawat diri biar kulit senantiasa nampak sehat, salah satunya dengan memakai *skincare*.

Kurang keyakinan diri ini menyebabkan ketidakpuasan terhadap penampilan luar mereka. Hal inilah yang menekan banyak kalangan perempuan ataupun laki- laki guna melaksanakan suatu yang bertujuan agar penampilan fisiknya bagus serta menarik, tidak diragukan lagi tubuh yang indah dan menarik seperti yang disajikan oleh media. Banyak orang yang menggunakan produk *skincare* untuk merawat kulit wajah dan tubuh mereka agar terlihat lebih sehat dan menarik. *Skincare* tidak hanya digunakan oleh wanita, tetapi juga oleh pria. Ada berbagai macam perawatan kulit yang tersedia, mulai dari perawatan wajah, perawatan tubuh, perawatan mata, hidung, kaki, dan tangan, hingga program penurunan berat badan dan pembentukan tubuh. Semua perawatan ini memiliki tujuan yang sama, yaitu untuk meningkatkan kondisi kulit dan membuatnya terlihat lebih baik. Penggunaan produk *skincare* telah menjadi bagian penting dari rutinitas kecantikan bagi banyak orang tidak dapat dipisahkan.<sup>1</sup>

Perawatan kulit sudah ada sejak zaman dahulu seperti yang pernah dilakukan oleh Ratu Cleopatra di mesir, dia menggunakan bahan-bahan alami untuk merawat kulitnya seperti minyak zaitun, susu, madu, minyak esensial, serta

---

<sup>1</sup> Hariatiningsih, Laurensia Retno, *Penggunaan Skincare Dan Penerapan konsep Beauty 4 . 0 Pada Media Sosial ( Studi Netnografi Wanita Pengguna Instagram )* Journal Komunikasi, Vol 11 No.2 September 2020 hal.119

bahkan menggunakan garam laut untuk menghilangkan sel-sel kulit matinya. Di Indonesia sendiri juga ada bahan-bahan alami yang digunakan masyarakat khususnya masyarakat banjar. Mereka menyebutnya pupur dingin/ bedak dingin, dimana itu berfungsi untuk agar kulit tidak terkena sengatan matahari. Bahan dari pupur tersebut terbuat dari tepung pati dan tumbuhan bangkal yang ialah tumbuhan khas Kalimantan Selatan yang dimanfaatkan kulit batangnya. Ekstrak etanol batang bangkal memiliki daya guna sebagai tabir surya.<sup>2</sup>

*Skincare* yang pada awal mulanya diperuntukkan untuk perawatan kulit wajah perempuan, sehingga lebih kerap digunakan perempuan dalam perihal merawat diri. Disaat ini, mulai timbul produk *skincare* buat laki- laki, Timbulnya produk *skincare* laki- laki menampilkan tidak cuma perempuan saja yang memerlukan perawatan wajah, tetapi laki- laki juga membutuhkannya. Walaupun begitu, masih banyak laki- laki yang tidak menyadari perihal tersebut karna bermacam sebab.

Menurut Cho dalam buku *little book of skincare* menyatakan jika perawatan kulit ialah aktivitas yang bisa dilakukan oleh siapapun, kebutuhan kebersihan itu berguna untuk perempuan ataupun laki- laki buat merawat diri tanpa memandang orientasi gender.<sup>3</sup> Seorang Pakar kecantikan kulit Indra Setiawan mengatakan semua orang bisa merawat diri. Oleh karena itu, sangat penting untuk meningkatkan kesadaran tentang pentingnya *skincare* untuk pria.

Salah satu faktor permasalahan yang terjadi dimasyarakat masih banyak produk yang masuk ke pasaran tanpa mengenali apakah produk tersebut aman ataupun tidak dikala digunakan, khususnya buat produk kosmetik ataupun *skincare* banyak produk yang tidak mempunyai izin edar (BPOM) akan tetapi masih di perjual belikan ke publik. Mencari kosmetik ataupun *skincare* yang

---

<sup>2</sup> Haris Fadilla, *Pupur Dingin sebagai Perawatan Wajah Khas Masyarakat Banjar*, h.3

<sup>3</sup> Cho, Charlotte, *The little book of skincare*, ( Harper Collins Publishers Ltd: London, Inggris) 24 Jun 2015, h.

bermutu buat masyarakat umum sangatlah susah sebab sangat banyak di pasaran dijual *skincare* yang tidak mempunyai izin edar serta bakal beresiko untuk orang yang memakai produk tersebut. Perihal ini pula diakibatkan dokter ataupun pakar kecantikan tidak membagikan saran sehingga memunculkan perawatan kulit yang tidak pas ataupun tidak baik serta bakal berakibat berbahaya untuk wajah seseorang.<sup>4</sup>

Guna memelihara kecantikan kulit wajah banyak perempuan yang memakai lebih dari satu produk *skincare*, serta masih banyak orang salah memakainya serta pengaruhi kulit sehingga membuat kulit iritasi serta kulit kurang lembap. Terdapat banyak tipe produk *skincare* ataupun produk perawatan kulit. Mulai dari pembersih wajah sampai tabir surya. Guna memperoleh utilitas optimal dari produk yang digunakan, konsumen wajib memakai produk dengan urutan yang benar. Dalam perihal perawatan kulit, yang terutama ialah memakai produk dengan komposisi sangat ringan sampai yang sangat terberat.<sup>5</sup>

Sebab Banyaknya ragam perawatan kulit memunculkan kecenderungan konsumtif serta pemakaian melampaui batas di kalangan warga Memakai seluruh kategori rangkaian produk perawatan kulit tanpa terdapatnya konsultasi dari dokter kulit terikat permasalahan kulit yang dirasakan menyebabkan penggunaan *skincare* yang semestinya menjadikan kulit terpelihara bersih serta terbebas dari seluruh permasalahan kulit, malah menimbulkan permasalahan baru berbentuk kerusakan kulit yang parah.<sup>6</sup> Kerusakan kulit biasanya terjalin pada *stratum korneum* ataupun mempunyai sebutan yang lain *moisture barrier* ataupun *skin barrier* merupakan susunan terluar kulit yang mempunyai pertahanan awal dalam

---

<sup>4</sup>Pastima Simanjuntak, Muhammad Taufik Syastra, Hotma Pangaribuan, *Data Mining Rekomendasi Pemakaian Skincare*, Volume 6 No. 1, Juni 2021 (Universitas Putera Batam), h.80

<sup>5</sup> Pastima Simanjuntak, Muhammad Taufik Syastra, Hotma Pangaribuan, *Data Mining Rekomendasi Pemakaian Skincare*, Volume 6 No. 1, Juni 2021 (Universitas Putera Batam), h.81

<sup>6</sup> *Facing Forward: A Definitive Guide to Skin Care*. California: Dermastore: Magovern. 2019.

melawan ataupun menghindari bakteri yang hendak masuk ke dalam, menghalangi bermacam berbagai polutan serta cahaya ultraviolet yang mau masuk ke lapisan selanjutnya dan menghindari kehilangan air dari dalam kulit.<sup>7</sup>

Bila skin barrier ini dilindungi serta dirawat dengan baik, hingga tidak bakal memunculkan permasalahan yang serius pada kulit wajah. Namun, penggunaan produk skin care atau produk perawatan kulit yang melampaui batas mengakibatkan skin barrier kehilangan peranan utamanya. Ini adalah awal dari masalah *skincare* baru.<sup>8</sup> Untuk menjaga *skin barrier* adalah dengan memulai pola hidup sehat, mengurangi makanan yang berlemak serta meningkatkan konsumsi air putih minimum 8 gelas sehari.

Maka dari itu perlu melaksanakan Perawatan diri serta tentang menjaga kesehatan fisik dan mental Beberapa faktor yang mempengaruhi pelaksanaan perawatan diri, seperti: Budaya, nilai sosial individu atau keluarga, pengetahuan tentang perawatan diri di masyarakat masih kurang. . Maka dari itu dalam melakukan perawatan diri perlu memperhatikan produk yang digunakan jangan sampai merugikan diri sendiri, karena dalam islam segala sesuatu yang menimbulkan bahaya atau tidak aman itu haram.

Sebagaimana di jelaskan dalam Al-Qur'an :

وَلَا تُلْقُوا بِأَيْدِيكُمْ إِلَى التَّهْلُكَةِ... ﴿١٩٥﴾

Terjemahnya :

...dan janganlah kamu menjatuhkan dirimu sendiri ke dalam kebinasaan...  
(Q.S Al-Baqarah: 195)<sup>9</sup>

<sup>7</sup> Adira Rahmawaty, *Peran Perawatan Kulit (Skincare) Yang Dapat Merawat atau Merusak Skin Barrier*, Volume 7 No.1 Januari 2020 – Juni 2020, h.7

<sup>8</sup> Adira Rahmawaty, *Peran Perawatan Kulit (Skincare) Yang Dapat Merawat atau Merusak Skin Barrier*, Volume 7 No.1 Januari 2020 – Juni 2020, h. 7

<sup>9</sup> Departemen Agama Republik Indonesia, *al-Qur'an dan Terjemahnya*,

Namun dalam menentukan halal atau haramnya suatu produk *skincare* bukanlah hal yang mudah dilakukan. Karena sebelum para ulama menentukan halal atau haramnya perlu mengetahui apa kandungan dari produk tersebut.

Penggunaan *skincare* tidak dilarang dalam Islam, baik bagi pria atau wanita. Sebagaimana sabda Nabi dalam sebuah hadis yakni:

حَدَّثَنَا وَكَيْعٌ، قَالَ: حَدَّثَنِي عَلِيُّ بْنُ مُبَارَكٍ، عَنْ كَرِيمَةَ بِنْتِ هَمَّامٍ، قَالَتْ: سَمِعْتُ عَائِشَةَ تَقُولُ: يَا مَعْشَرَ النِّسَاءِ "إِيَّاكِنَّ وَقَشَرَ الْوَجْهِ" فَسَأَلْتُهَا امْرَأَةً عَنِ الْخِضَابِ فَقَالَتْ: "لَا بَأْسَ بِالْخِضَابِ، وَلَكِنِّي أَكْرَهُهُ لِأَنَّ حَبِيبِي صَلَّى اللَّهُ عَلَيْهِ وَسَلَّمَ كَانَ يَكْرَهُ رِيحَهُ (رواه أحمد)<sup>10</sup>

Artinya :

Waqi telah menceritakan kepada kami dia berkata, Ali bin Mubarak dari Karimah binti Hammam telah menceritakan kepadaku dia berkata, saya mendengar Aisyah berkata, “ Wahai sekalian wanita! Hendaklah kalian merawat wajah,” Lalu ada seorang wanita yang bertanya kepadanya, “ Bagaimana dengan *Khidhab* .” Aisyah berkata, Tidak mengapa menggunakan khidab. Akan tetapi, aku tidak menyukainya karena Rasulullah saw tidak menyukai baunya." (HR. Ahmad)

Hadis di atas menegaskan bahwa berdandan, berhias atau bahkan memakai aksesoris lainnya tidak dilarang. Karena Allah itu indah dan mencintai keindahan. Meskipun kecantikan dan keindahan merupakan hal yang wajar dan tidak dilarang dalam Islam. Namun Islam memberikan petunjuk mengenai apa yang harus dilakukan terkait dengan perawatan diri. Islam menganjurkan penggunaan produk perawatan kulit (*skincare*) yang tidak mengandung zat berbahaya bagi tubuh, tidak berlebihan dan tidak merubah ciptaan Allah SWT.

## B. Rumusan Masalah dan Batasan

Berdasarkan dari latar belakang yang telah dibuat oleh peneliti, adapun yang akan dibahas yakni :

<sup>10</sup> Dar-us-salam Publications, Inc ,Aplikasi *Ensiklopedi hadis* ; versi v11.1.9

1. Bagaimana Kualitas Hadis tentang perawatan wajah?
2. Bagaimana analisis *ma'ānil* hadis tentang perawatan wajah ?
3. Bagaimana implementasi hadis tentang perawatan wajah pada masyarakat masa sekarang ?

### C. Pengertian Judul

#### 1. Merawat Wajah Perspektif Hadis

Menurut Kamus Besar Bahasa Indonesia, "merawat" dapat didefinisikan sebagai menjaga, atau mengurus. Menurut Kamus Besar Bahasa Indonesia, "penggunaan" berarti "proses, metode, atau tindakan melakukan sesuatu", dan "wajah" adalah bagian depan kepala manusia, yang mencakup dari dahi hingga dagu, termasuk rambut, dahi, alis, pelipis, mata, hidung, pipi, mulut, bibir, gigi, dan kulit.<sup>11</sup> Perawatan kulit yang mendukung kesehatan dan kecantikan kulit dikenal sebagai *skincare*.<sup>12</sup>

Jadi, menurut peneliti, perawatan wajah adalah cara untuk menjaga kulit agar tetap sehat dan cantik dengan melakukan perawatan kulit. Sebagaimana yang kita ketahui bersama, ada banyak produk perawatan kulit yang digunakan untuk merawat kulit agar tetap sehat, tetapi Anda harus memperhatikan komposisi produk untuk memastikan apakah itu halal atau tidak.

Menurut Kamus Besar Bahasa Indonesia, Perspektif berarti Sudut Pandang atau Pandangan.<sup>13</sup> dan hadis berasal dari bahasa Arab, al-hādīts, jamaknya adalah *al-ahādīts*, yang akar katanya terdiri dari huruf *hā-dā-tsā*, yang memiliki banyak arti, termasuk sesuatu yang tidak pernah ada sebelumnya.

---

<sup>11</sup> <https://kbbi.kemdikbud.go.id/entri/Penggunaan> di akses pada tanggal 21 september 2022 , jam 00:07 WITA

<sup>12</sup> Artikel Tri Dewianti Widyarningsih, *Beauty Secret Kombucha Skincare* , 2022, h. 22

<sup>13</sup> <https://kbbi.kemdikbud.go.id/entri/Perspektif> di akses pada tanggal 21 september 2022 , jam 00:11 WITA



Menurut Ibnu Manzhūr, arti kata al-hadits adalah berita, sedangkan Musthafa Azami mengatakan bahwa artinya adalah lawan kata dari *al-qāḍim*, yang berarti tua, kuno, atau lama. Sementara Muhammad al-Maliki mengatakan bahwa yang dimaksud *Al-hādīts* adalah sesuatu yang ada setelah tidak ada, sehingga dapat dianggap sebagai berita baru yang berkaitan dengan kisah perjalanan seseorang.<sup>14</sup> Oleh karena itu, perspektif hadis menurut peneliti adalah perspektif terhadap cerita atau kata-kata yang sudah ada.

Menurut peneliti Merawat Wajah Perspektif Hadis, ini adalah cara agama melihat perawatan kulit modern untuk menjaga kecantikan kulit baik dari luar maupun dalam. Peneliti hanya akan membahas perawatan wajah.

## 2. Kajian *Ma'ānil* Hadis

Dari perspektif bahasa, "*ma'ānil*" berarti hal yang dimaksudkan atau dituju dengan sesuatu. *Ma'ānil*, dalam bentuk jamak, adalah representasi dari kekuatan imajinasi, perasaan, dan persepsi logis yang dikomunikasikan melalui kata-kata dan ungkapan. Pada awalnya, pengetahuan tentang *ma'ānil al-hādīs* menjadi bagian dari ilmu *Ghārib*, artinya sulit dimengerti atau dipahami karena kata tersebut jarang digunakan dalam bahasa sehari-hari.<sup>15</sup> Bentuk flural dari kata al-ma'ani, yang berasal dari huruf-huruf *ayn*, *nūn*, dan *hārf mu'tāl*, memiliki tiga arti: maksud, kerendahan, dan kehinaan.<sup>16</sup>

Dalam membatasi istilah "*ulūm al-hādīs*", Dr. Muhammad Ibnu Alawi memberikan definisi yang mungkin mengarah pada ilmu *ma'ānil* hadis, yaitu ilmu yang menjelaskan upaya untuk mempertahankan maksud atau kehendak

<sup>14</sup> Abdul Gaffar, M.Th., *I Difa'an Al-Sunnah* (Alauddin University Press;2014) h.12

<sup>15</sup> Nur Fadhilah, *Ma'ānil Hadīth* (Sidoarjo: Qisthos Digital Press, 2011) h.271

<sup>16</sup> Arifuddin Ahmad, *Metodologi Pemahaman Hadis Kajian Ilmu Ma'ānī al-Hadīs* (Makassar: Alauddin University Press) h.4

hadis. Pengurainnya mendasari pada kaidah (linguistik) bahasa Arab, prinsip-prinsip syari'ah, dan kesesuaian dengan kehidupan Nabi Muhammad saw.

Ilmu *ma'ānil* hadi menggunakan wadilah untuk menjelaskan makna hadis dan tujuan sebenarnya dari ungkapan tersebut.<sup>17</sup> Berbagai kaidah besar dan kecil dalam ilmu *ma'ānil al-hādīs* berfungsi sebagai media dan pendukung dalam upaya memahami dan memahami ungkapan hadis. Tujuan dari pemahaman ini adalah untuk memahami makna dan inti ajaran syariat yang terkandung dalam ungkapan hadis.<sup>18</sup>

Jadi menurut penulis Kajian *ma'ānil* adalah suatu kajian untuk sebuah pemaknaan suatu hadis.

#### **D. Kajian Pustaka**

Penulis menggunakan beberapa buku, literatur, dan jurnal yang berhubungan dengan penelitian tentang Penggunaan *Skincare* Perspektif Hadis pada riwayat Ahmad. Literatur yang terkait dengan judul skripsi ini adalah :

Jurnal *Konsep Mempersantik Diri Dalam Prespektif Islam Dan Sains*, yang ditulis oleh Ellitte Millenitta Umbarani dan Agus Fakhrudin dimana hal tersebut membahas tentang konsep mempersantik diri dalam prespektif Islam dan sains, : konsep kecantikan wanita dari waktu ke waktu berbeda Ini dapat dilihat melalui definisi kecantikan yang terdiri dari definisi klasik, modern, dan postmodern. Kosmetik umumnya digunakan oleh wanita untuk meningkatkan kecantikan mereka. Kemampuan kosmetik untuk memperindah penampilan atau aroma tubuh manusia adalah karena keindahan akan menarik perhatian orang dan meninggalkan kesan positif pada mereka. Di sisi lain, Islam adalah agama yang sangat memperhatikan kebersihan, kesucian, dan keindahan. Banyak nas-nas dalam Al-Qur'an dan Hadits yang mendorong orang muslim dan muslimah untuk

<sup>17</sup> Nur Fadhilah, *Ma'ānil Hadith* ( Sidoarjo: Qisthos Digital Press, 2011) h.273

<sup>18</sup> Nur Fadhilah, *Ma'ānil Hadith* ( Sidoarjo: Qisthos Digital Press, 2011) h.275

memperhatikan keindahan, karena Islam bahkan menganjurkan perawatan diri. Sebagai seorang muslim, berhias diizinkan dalam agama Islam, tetapi perhiasan seperti kosmetik harus aman dan tidak membahayakan kulit atau diri penggunanya. Oleh karena itu, sangat penting untuk mengetahui bahan-bahan berbahaya yang ada dalam produk kosmetik.<sup>19</sup>

Skripsi *Persepsi Wanita Dewasa Dini Penggunaan Produk Skincare Tentang Kecantikan* yang ditulis oleh Dian Tirta Prahmadhani dimana peneliti membahas tentang : Wanita sering mengalami masalah dengan kecantikan mereka. Permasalahan ini biasanya terjadi karena wanita percaya bahwa mereka tidak menarik. Banyak wanita percaya bahwa wanita yang cantik memiliki tubuh yang ideal, mirip dengan model yang ditelvisi. Jadi, untuk dikatakan cantik adalah kriteria yang berkembang dan disukai masyarakat. Alis mata, warna bibir, pantat, tubuh yang langsing, dan tekstur kulit yang halus adalah komponen kecantikan fisik yang paling penting.<sup>20</sup>

Skripsi *Penggunaan Kosmetik yang Mengandung Merkuri Dalam Perpektif Fatwa MUI* yang ditulis oleh Fatimatuz Zuhriyah : di mana skripsi tersebut membahas efek kosmetik yang mengandung merkuri. Di mana orang menggunakan kosmetik pemutih untuk mendapatkan kulit yang putih dengan cepat tanpa menyadari bahan-bahan yang berbahaya di dalamnya Al-Qur'an dan Hadis tidak membahas penggunaan kosmetik yang mengandung merkuri (Hg), tetapi mereka membahas larangan menggunakan sesuatu yang bahaya bagi diri sendiri atau orang lain.<sup>21</sup>

---

<sup>19</sup> Ellitte Millenitta Umbarani , Agus Fakhrudin ( *Konsep Mempercantik Diri Dalam Prespektif Islam Dan Sains*) Universitas Pendidikan Indonesia, Vol 23, No.1, Juni 2021

<sup>20</sup> Dian Tirta Prahmadhani, *Persepsi Wanita Dewasa Dini Penggunaan Produk Skincare Tentang Kecantikan*

<sup>21</sup> Fatimatuz Zuhriyah , *Penggunaan Kosmetik yang Mengandung Merkuri Dalam Perpektif Fatwa MUI*, (Surabaya : 2010)

Ada banyak skripsi atau jurnal yang berkaitan dengan judul penulis tentang Penggunaan *Skincare* Perspektif Hadis.

## E. Metodologi Penelitian

### 1. Jenis Penelitian

Penelitian kualitatif digunakan oleh peneliti. Penelitian kualitatif adalah jenis penelitian ilmiah yang bertujuan untuk mendapatkan pemahaman yang lebih baik tentang suatu fenomena dalam lingkungan sosial alaminya melalui proses komunikasi yang intens antara peneliti dan fenomena tersebut. Sugiyono mendefinisikan penelitian kualitatif sebagai penelitian yang berbasis pada filsafat *postpositivisme*. Jenis penelitian ini digunakan untuk mempelajari kondisi obyek yang alamiah. Jenis penelitian ini menggunakan peneliti sebagai instrumen utama; pengambilan sampel sumber data dilakukan secara *purposive* dan *snowball*; teknik pengumpulan gabungan digunakan; analisis data dilakukan secara induktif atau kualitatif; dan hasilnya lebih menekankan pentingnya daripada pada generalisasi.<sup>22</sup>

Data yang dibutuhkan adalah data kepustakaan yang menekankan pada kualitas.

### 2. Pendekatan Penelitian

#### 1. Pendekatan Ilmu Hadis

Metode Ilmu Hadis digunakan untuk menentukan kualitas hadis dan keasliannya. Metodologi yang digunakan berdasarkan kaidah yang dibuat oleh para ulama hadis, yaitu ketersambungan sanad, semua periwayat

---

<sup>22</sup> Abd. Hadi, Asrori, Rusman, *Penelitian Kualitatif Studi Fenomenologi, Case Study, Grounded Theory, Etnografi, Biografi*, (CV. Pena Persada : Jawa Tengah ) h.12-13

bersifat *'adl*<sup>23</sup> dan *dābiṭ*<sup>24</sup> dan terbebas dari *syāz*<sup>25</sup>, dan *illāh*<sup>26</sup>. Analisis otentitas hadis menggunakan berbagai disiplin ilmu, seperti Langkah-langkah dalam Ilmu *Rijāl al-Ḥadīs* yang juga dikenal sebagai *tarīkhī al-Ruwāḥ* dan ilmu *al-jarḥ wa ta'dīl*, termasuk kritik matan hadis (*naqḍ al-sanād*) untuk menentukan keshahihan sanad hadis, dan kemudian melakukan kritik matan hadis (*naqḍ al-matān*) untuk menganalisis kualitas matan hadis. Untuk mendapatkan pemahaman yang relevan, pendekatan *ma'ānil ḥadis* bertujuan untuk menjelaskan lafal dan makna hadis sesuai dengan konteksnya.

## 2. Pendekatan Kesehatan

Dengan kata lain, melihat penelitian tersebut dari perspektif kesehatan untuk mengetahui apa yang ada dalam produk perawatan kulit dan keuntungan yang akan diperoleh penggunaannya.

## 3. Sumber Data

<sup>23</sup> Al-Irsyad menyatakan bahwa yang dimaksud dengan "adil" adalah orang yang berpegang teguh terhadap pedoman adab-adab syara. Sebaliknya, bagi Ar-Razi, adil adalah tenaga jiwa yang mendorong seseorang untuk selalu bertaqwa, menghindari dosa-dosa besar dan kebiasaan melakukan dosa-dosa kecil, dan meninggalkan perbuatan mubah yang menodai muru'ah, seperti makan sambil berdiri di jalan, buang air kecil di tempat yang tidak dimaksudkan, dan berbicara. Lihat di Badri Khaerruman, *Ulumul Al-Hadis* (Bandung: Pustaka Setia, 2010), h. 120

<sup>24</sup> Bahasa menggunakan istilah "dhabit" untuk menggambarkan sesuatu yang kokoh, kuat, dan mudah diingat. Seorang perawi memiliki daya ingat yang kuat dan sempurna terhadap hadis yang diriwayatkan. Lihat di artikel Imron Maulana, *Hadis shahih dan Syarat-syaratnya*, h.6

<sup>25</sup> Syadz yang berarti hadis tersebut tidak terjadi kerancuan atau terjadi sanksi dengan hadis yang diriwayatkan oleh orang yang lebih adil, adil, dan dhabit. *Mukhalafat altsiqah li man awtsaq minhu*. Lihat di Muhammad Alawi Al- Maliki, *Ilmu Ushul Hadis*, trj. Adnan Qohar (Yogyakarta: Pusta Pelajar, 2012), h. 53

<sup>26</sup> *Illat* menunjukkan bahwa hadis tersebut tidak memiliki cacat kesahihannya. Hadis tersebut tidak memiliki sifat-sifat tersembunyi yang membuatnya cacat, meskipun secara visual tidak menunjukkan adanya cacat. Seperti yang dinyatakan oleh Ibn al-Shalah, an-Nawawi, dan Nur al-Din, "illat adalah sebab yang tersembunyi yang menjadi benalu (merusak) kualitas hadis, yang menyebabkan hadis yang pada lahirnya tampak berkualitas shahih menjadi tidak shahih." Lihat di Idri, *Studi Hadis*, h. 170.

Pengumpulan data merupakan suatu proses mengumpulkan data atau keterangan yang dapat dijadikan sebagai bahan kajian baik data primer maupun sekunder.

- a. Data dasar, yaitu hadis-hadis tentang perawatan kulit, ditemukan dengan membaca kitab-kitab hadis yang menghimpun hadis-hadis Nabi, seperti yaitu di *kutūb al-tis'āh* adalah kitab hadis yang menghimpun hadis-hadis Nabi yakni, *Shāhīh Bukhārī*, *Shāhīh Muṣlim*, *Sunān Tirmīdzi*, *Sunān Nāsaī*, *Sunan Ibnu Majah*, *Sunan Darīmī*, *Musnad Ahmād*, *Muwatha Malīk*. dan Kitab Syarah yang akan digunakan yakni *Jarh wā Ta'dil*, dan kitab *Tahzib al-Kāmāl fi Asmā' ar-Rijāl*, serta buku-buku lain yang relevan dengan topik ini.
- b. Data Sekunder: Data ini berasal dari literatur yang relevan dengan masalah yang akan dibahas dan digunakan untuk mendukung dan memperkuat data primer.

#### **4. Metode dan Pengolah Data**

Data yang dianalisis dalam penelitian ini adalah tentang pemaknaan hadis. Metode *ma'ānil* hadis digunakan untuk menganalisis data tersebut. Selain itu, interpretasi matan bertujuan untuk memahami dan menentukan maksud yang diinginkan dari lafal hadis. Analisis data dilakukan dengan menggunakan metode berikut:

- a. Mengumpulkan dan mengklasifikasikan data yang akan diteliti.
- b. Setelah itu, melakukan aktivitas *takhrij* langkah awal penelitian untuk hadis yang akan diteliti. Metode yang akan digunakan adalah metode salah satu lafal matan, dengan lafal matan pertama dari hadis, dan nama periwayat pertama. Kemudian semua sanad hadis dicatat dan dikumpulkan untuk membuat skema sanad untuk menentukan *syahid* dan *Mu'tābi*.

c. Selanjutnya, sebagai bagian dari penelitian hadis, sanad dikritik pada jalur hadis yang dipilih untuk mengetahui kualitas hadis dan keakuratan sanad<sup>27</sup> *tahammūl wāl aṣā* yang digunakan oleh para periwayat hadis

d. Melakukan kritik matan pada setiap lafal yang diriwayatkan oleh setiap *mukharrij* untuk memastikan apakah ada *ziyādāh*<sup>28</sup>, *idraj*<sup>29</sup> atau riwayat hanya diriwayatkan secara makna daripada lafal (*riwayāh bil ma'nā*) bukan secara lafal (*riwayāh bil nafsīh*).

e. Untuk memahami makna hadis Nabi saw, interpretasi harus digunakan. Beberapa interpretasi yang dapat digunakan dalam penelitian ini adalah:

1. Interpretasi Tekstual adalah pendekatan untuk memahami hadis hanya berdasarkan teksnya (lafal), *asbāb al-wurūd* dan dalil-dalil yang lain.
2. Interpretasi Kontekstual, secara etimologis, berasal dari kata benda bahasa Inggris, *context*, yang berarti 'suasana', atau 'keadaan'. Oleh karena itu, interpretasi kontekstual berarti memahami matan hadis dengan mempertimbangkan peristiwa masa lalu dan peristiwanya saat ini.
3. Interpretasi Intertekstual adalah pemahaman matan hadis dengan mempertimbangkan beberapa teks yang dianggap memiliki hubungan antara satu sama lain dari segi bahasa, peristiwa, dan lain-lain.

Peneliti menggunakan metode deduktif untuk mengolah data, yang berarti mereka memulai dengan hal-hal umum kemudian membuat kesimpulan khusus.

## F. Tujuan dan Kegunaan

Berdasarkan penjelasan di atas, tujuan penelitian ini dapat dikategorikan ke dalam kategori berikut:

<sup>27</sup> Syuhudi Ismail, *metodologi Penelitian Hadis Nabi*, ( Jakarta : Bulan Bintang) 1992, h.51

<sup>28</sup> Ziyadah adalah bentuk masdar dari lafaz *zafā* yang berarti tambahan, penambahan, atau keuntungan. Lihat di Munawwir, *Kamus Al-Munawwir*, h.597

<sup>29</sup> Idraj menurut istilah hadis adalah berarti memasukkan pernyataan dari periwayat ke dalam matn hadis yang diriwayatkan sehingga menimbulkan dugaan bahwa pernyataan tersebut berasal dari Nabi karena tidak adanya penjelasan dalam matn hadis tersebut. Lihat di Muhammad Ajjaj al-Khatib, *Ushul al-Hadits'Ulumuhu wa Masdahulru* ( Beirut: Dar al-Fikr) h. 370-371

1. Mengetahui Kualitas hadis tentang perawatan wajah
2. Mengetahui analisis *ma'āni*/hadis tentang perawatan wajah
3. Mengetahui implementasi hadis tentang perawatan wajah pada masyarakat kekinian

Selain itu, penelitian ini dapat memberikan banyak manfaat, seperti berikut:

1. Mengkaji dan mempelajari hal-hal yang berkaitan dengan penelitian ini, sedikit banyaknya akan menambah pengetahuan tentang hadis, khususnya tentang bagaimana merawat diri dengan skincare, khususnya kita sebagai umat muslim.
2. Memberikan pemahaman sehingga orang mampu merawat diri dengan skincare, khususnya kita sebagai umat muslim; dan
3. Memberikan pemahaman terhadap masyarakat akan penggunaan *skincare*



## BAB II

### KAJIAN TEORITIS

#### A. Kecantikan Dalam Islam

Ada dua jenis kecantikan yang dapat diberikan kepada wanita. Kecantikan batin (psikis), atau kecantikan dalam, adalah kecantikan yang berasal dari hati, sedangkan kecantikan lahir (fisik), atau kecantikan luar, adalah kecantikan yang dapat dilihat oleh mata.<sup>30</sup> Kecantikan adalah keindahan yang dilihat dan dirasakan yang membuat seseorang tertarik, suka, dan mencintai seseorang; itu selalu identik dengan perempuan, dan kecantikan sendiri adalah subjektif.<sup>31</sup> Selain kata cantik. Kata cantik dapat diartikan sebagai bagus, indah, molek, atau elok. Kata yang identik dengan keindahan wajah dan tubuh wanita karena keduanya dianggap sebagai mahkota raja.<sup>32</sup>

Kecantikan sendiri relatif dan subjektif. Di mana konsep kecantikan berbeda-beda untuk setiap peradaban dan zaman. Akibatnya, konsep kecantikan secara keseluruhan mulai berkembang di Indonesia dan di negara-negara Eropa, Asia Timur dan Selatan seperti Korea, Jepang, China, dan India, antara lain. Sebagian besar wanitanya berkulit putih, halus, tinggi, dengan hidung mancung dan rambut lurus.<sup>33</sup> Menurut Islam, kecantikan merupakan bagian dari keindahan dan perhiasan.<sup>34</sup> Dalam kamus Arab-Indonesia karya Mahmud Yunus, ada beberapa lafal al-Qur'an yang menyebutkan kecantikan, yang diartikan dengan keindahan atau kecantika

---

<sup>30</sup> Abu Ihsan Al-Atsari, Ummu Ihsan, *Cantik dalam Perspektif Islam*, (Jakarta: Muhammad Ibnu ; Pustaka Imam Asy-Syafi'i, 2017), 11.

<sup>31</sup> Nevia Ika Utami Dan Nailul Izzati, *Ayat-Ayat Tentang Kecantikan Di Dalam Al-Qur'an (Perspektif Tafsir Dan Analisis Semiotika Charles Sanders Peirce)* Al-I'jaz : Volume 4, Nomor 2, Desember 2022, h. 22

<sup>32</sup> Santoso, *Kamus Lengkap Bahasa Indonesia*, ed. PAH Compugrafi, 01 ed. (Surabaya: Pustaka Agung Harapan, 2017). h.105

<sup>33</sup> Ahmad Sarwat, *Seri Fiqih Kehidupan Pernikahan*, (Jakarta : Rumah Fiqih Publishing , 2017), 67.

<sup>34</sup> Ellite Millenitta Umbarani and Agus Fakhruddin, "Konsep Mempercantik Diri Dalam Perspektif Islam Dan Sains," *Jurnal Dinamika Sosial Budaya* 23, no. 1 (2021): 115–125.

antara lain *al-Jamāl*, *al-Husn*, *al-Bahjah*, *Tāba*, *al-Zīnah*, dan *al-Hullī*. *AlJamāb*<sup>35</sup> disebutkan sebanyak delapan kali dalam al-Qur'an, semuanya berbicara tentang akhlak, kecuali dalam ayat enam dari surah An-Nahl, yang membahas fisik.<sup>36</sup>

Gambarannya dalam Al-Qur'an, QS al-A'rāf 7: 32

قُلْ مَنْ حَرَّمَ زِينَةَ اللَّهِ الَّتِي أَخْرَجَ لِعِبَادِهِ وَالطَّيِّبَاتِ مِنَ الرِّزْقِ قُلْ هِيَ لِلَّذِينَ آمَنُوا فِي الْحَيَاةِ الدُّنْيَا خَالِصَةً يَوْمَ الْقِيَامَةِ كَذَلِكَ نَفْصَلُ الْآيَاتِ لِقَوْمٍ يَعْلَمُونَ ﴿٣٢﴾

Terjemahnya :

Katakanlah: siapakah yang mengharamkan perhiasan dari Allah yang telah dikeluarkannya untuk hamba-hambanya dan (siapa pulakah yang mengharamkan) rezeki yang baik? Katakanlah: semuanya itu bagi orang-orang yang beriman dalam kehidupan dunia, khusus di hari kiamat demikianlah kami menjelaskan ayat-ayat itu bagi orang-orang yang mengetahui ( Q.S alA'rāf [7]: 32)<sup>37</sup>

Selain itu, gambar wanita dalam Al-Qur'an juga disebut sebagai bidadari. pada Q.S ad-Dukhān 44: 54

كَذَلِكَ وَزَوَّجْنَاهُم بِحُورٍ عِينٍ ﴿٥٤﴾

Terjemahnya :

Demikianlah. dan Kami berikan kepada mereka bidadari. (Q.S ad-Dukhān [44]: 54)<sup>38</sup>

Menurut tafsir *al-Mishbah* Bidadari digambarkan sebagai orang yang sangat peduli pada pasangannya.<sup>39</sup> Dengan demikian, kita dapat memahami bahwa bidadari berarti wanita yang suka memandang wajah atau penampilan mereka.

Hal ini juga dijelaskan dalam surah al- Taghābūn (64:3)

<sup>35</sup> Mahmud Yunus, *Kamus Arab Indonesia*, (Jakarta:PT. Mahmud Yunus wa Dzurriyah, 2010), 91.

<sup>36</sup> M.Fuad Adb Al-Baqi, *Mu'jam Mufahros Li Al-Fadz Al-Qur'an Al-Karim* (Beirut: Dar Al-Fikr),423.

<sup>37</sup> Dapertemen Agama Republik Indonesia, *Al-Qur'an dan Terjemahnya*, h.154

<sup>38</sup> Dapertemen Agama Republik Indonesia, *Al-Qur'an dan Terjemahnya*, h.

<sup>39</sup> M. Quraish Shihab, *Tafsir Al-Mishbah Pesan, Kesan Dan Keceriasan Al-Qur'an*, (Tangerang: Lentera Hati, 2005). Juz.13, h.26

بِالْحَقِّ وَصَوَّرَكُمْ فَأَحْسَنَ صُورَكُمْ وَإِلَيْهِ الْمَصِيرُ ﴿٣﴾

Terjemahnya :

Dia menciptakan langit dan bumi dengan (tujuan) yang benar, Dia membentuk rupamu lalu memperbagus rupamu, dan kepada-Nya tempat kembali ( al- Taghabun (64:3) <sup>40</sup>

Lafal أَحْسَنَ dalam tafsir al-Baghawi hanya diulangi secara ringkas. Oleh karena itu, lafal أَحْسَنَ dengan pula berarti kecantikan fisik. Dia menciptakan langit dan bumi dengan (tujuan) yang benar, Dia membentuk rupamu lalu memperbagus rupamu, dan kepada-Nya tempat kembali. Dalam tafsir al-Baidawi, lafal أَحْسَنَ mengacu pada bentuk baiknya—sebaik atau secantik (صورة، حيث زينكم بصفوة).

Lafal أَحْسَنَ, dalam teori semiotika Charles Sanders Peirce, berarti paling cantik, paling baik untuk objek atau tanda. Representasinya adalah bentuk fisik atau tubuh seseorang, dan interpretasinya adalah bentuk fisik atau rupa seseorang adalah bentuk terbaik dari ciptaan Allah SWT. Data menunjukkan bahwa bentuk rupa manusia adalah bentuk terbaik. Oleh karena itu, seperti yang dinyatakan dalam Q.S. Al-Taghābun ayat 3, bentuk manusia adalah ciptaan yang paling sempurna secara fisik dari semua ciptaan Allah swt. Dari uraian di atas, terlihat bahwa ada hubungan dan kesamaan antara hasil data dan penafsiran mufasir dalam tafsir al Baidāwi. Ini menunjukkan bahwa Allah swt memberikan kecantikan kepada manusia dengan cara terbaik.<sup>41</sup>

Menurut Islam, keindahan terdiri dari keindahan wajah dan penampilan. Kecantikan dalam Islam dikaitkan dengan Bidadari, yang merupakan makhluk yang menarik perhatian dengan mata yang anggun, wajah yang menarik, kulit

<sup>40</sup> Dapertemen Agama Republik Indonesia, *Al-Qur'an dan Terjemahnya*, h.

<sup>41</sup> Nevia Ika Utami Dan Nailul Izzati, *Ayat-Ayat Tentang Kecantikan Di Dalam Al-Qur'an (Perspektif Tafsir Dan Analisis Semiotika Charles Sanders Peirce)* Al-I'jaz : Volume 4, Nomor 2, Desember 2022, h. 40-41

putih bersih, berakhlak mulia, dan menjaga matanya dari hal-hal yang tidak baik. Kecantikan sejati didefinisikan sebagai cantik lahir batin, hati jiwa, rupa, dan budi pekerti. Wanita berkulit hitam yang tidak cantik secara fisik tetapi berbudi luhur, cerdas, bermanfaat bagi orang lain, dan bertakwa kepada Allah SWT akan lebih disukai daripada wanita berkulit hitam yang tidak.

Kecantikan wanita dikaitkan dengan amal perbuatan yang baik dan kecantikan secara fisik; wanita itu sangat cantik. Allah swt menunjukkan kepada kita bahwa kecantikan adalah sesuatu yang luar biasa, karena Dia telah menciptakan semua makhluk yang indah. Kecantikan wanita diukur dari fisiknya, serta kualitasnya—yang paling penting—kualitasnya. Kecantikan adalah ketika seseorang merasa nyaman dengan sesuatu yang dilihat.<sup>42</sup>

## **B. Macam-Macam Perawatan Wajah**

Saat ini, banyak produk kosmetik, baik lokal maupun impor, tersedia di pasar. Ada sekitar ratusan pabrik kosmetik yang terdaftar secara resmi di Indonesia, tetapi diperkirakan ada lebih dari dua kali lipat pabrik kosmetik yang tidak terdaftar secara resmi, yang merupakan bisnis rumah tangga atau salon kecantikan yang tidak terdaftar.

Berdasarkan Pasal 3 Keputusan Kepala Badan Pengawas Obat dan Makanan Republik Indonesia Nomor HK.00.05.4.1745 tentang Kosmetik, kosmetik terbagi menjadi dua kategori. Kategori ini terdiri dari

Kosmetik dalam golongan I meliputi:

1. Kosmetik yang digunakan pada utuk bayi;
2. Kosmetik yang digunakan di sekitar mata, rongga mulut, dan mukosa lainnya;

---

<sup>42</sup> Nevia Ika Utami Dan Nailul Izzati, *Ayat-Ayat Tentang Kecantikan Di Dalam Al-Qur'An (Perspektif Tafsir Dan Analisis Semiotika Charles Sanders Peirce)* Al-I'jaz : Volume 4, Nomor 2, Desember 2022, h. 44

3. Kosmetik yang mengandung bahan yang tidak sesuai dengan persyaratan kadar dan penandaan; dan
4. Kosmetik yang mengandung bahan dan fungsi yang tidak biasa dan belum diketahui keamanan dan kemanfaatannya.<sup>43</sup>

Menurut Jenlinek, kategori kosmetik terdiri dari pembersih, perlindungan, efek dalam, deodorant, superficial, dekoratif, dan anti prespirasi. Namun, Wels FV dan Lubewo II membagi kosmetik menjadi preparat badan, preparat rambut, preparat untuk pria, dan preparat untuk tangan dan kaki. Menurut Principles of Cosmetic for Dermatologist dan Breur EW, kategori ini terdiri dari:

1. *Toiletries*: sabun, sampo, pengkilap rambut, kondisioner rambut, penata warna, pengering rambut, pelurus rambut, *deodorant*, anti prespirasi dan tabir surya;
2. *Skin Care*: pencukur, pembersih, toner, pelembab, masker, krem malam, dan bahan untuk mandi;
3. *Make Up*: *foundation*, *eye make up*, *lipstick*, *blusher*, enamel kuku;
4. *Fragrance*: *parfumes*, *colognes*, *toilet water*, *body lotion*, *bath*, *powder* dan *after shave agents*

Dr. Cipto Mangunkusumo, seorang ahli penyakit kulit dan kelamin, membagi kosmetik menjadi kategori berikut:

1. Kosmetik pemeliharaan dan perawatan yang terdiri dari kosmetik pembersih, kosmetik pelembab, kosmetik pelindung dan kosmetik penipis;
2. Kosmetik rias atau dekoratif terdiri atas kosmeyik rias kulit terutama wajah, kosmetik rias rambut, kosmetik rias kuku, kosmetik rias bibir dan kosmetik rias mata;
3. Kosmetik pewangi atau parfum yang terdiri dari deodorant, after shave lotion, parfum dan *eau de toilette*.<sup>44</sup>

---

<sup>43</sup> Republik Indonesia, *Keputusan Kepala Badan Pengawas Obat dan Makanan Republik Indonesia* Nomor : HK.00.05.4.1745 tentang Kosmetik, Berita Negara Tahun 2003.

<sup>44</sup> Retno Iswari Trianggono dan Fatma Latifah, *Buku Pegangan Ilmu Pengetahuan Kosmetik*, (Jakarta: Gramedia Pustaka), 2007. hlm. 9-10

Salah satu perawatan kulit yang paling sering digunakan adalah perawatan wajah. Kulit wajah tidak bebas dari debu dan kosmetik rias saat melakukan kegiatan sehari-hari, terutama saat bepergian. Jika dibiarkan, kondisi ini dapat menyebabkan gangguan pada kulit wajah seperti komedo, jerawat atau *acne*, *pigmentasi*, kerutan kecil, dan sebagainya. Perawatan harus dilakukan secara rutin dan berkala untuk mengatasi hal ini. Dengan teknik yang tepat dan *skincare* yang tepat, perawatan secara teratur dapat dilakukan.<sup>45</sup>

Dalam hal ini, perawatan wajah adalah perawatan kulit. Perawatan kulit dianggap sebagai tanda meningkatnya minat wanita modern pada kecantikan, yang secara lahiriah mencerminkan fakta bahwa mereka menghabiskan waktu dan uang untuk perawatan.<sup>46</sup>

Banyak orang tidak tahu apa itu pencerah kulit, yang terdiri dari bahan kimia atau bahan lain yang mencerahkan bintik-bintik coklat atau hitam pada kulit. Pencerah kulit adalah bahan aktif yang menghentikan produksi melanin, yang membuat kulit lebih putih.<sup>47</sup>

Berbagai jenis kulit memiliki perawatan yang berbeda, yang didasarkan pada jenis kulit masing-masing. Para ahli umumnya membagi kulit menjadi lima jenis:

a. Normal

Kulit normal adalah yang paling lembut dan kencang. Mereka biasanya bersih, murni, halus dan lembut, tidak berminyak atau kusut, dan memiliki permukaan yang fleksibel dan tidak kering.<sup>48</sup>

---

<sup>45</sup> Pipin Tresna P, *Modul I Dasar Rias Perawatan Kulit Wajah (Facial)*, (Bandung; Universitas Pendidikan Indonesia, 2010) h.16

<sup>46</sup> Asri Wulan, dan Rachma Indrarini, *Analisis Perilaku Konsumsi Mahasiswi Muslim Dalam Berbelanja Skin Care Di Pamekasan*, ( Universitas Negeri Surabaya; Volume 4 Nomor 2, Tahun 2021) h.52

<sup>47</sup> Fatimatuz Zuhriyah, *Penggunaan Kosmetik Yang Mengandung Merkuri Dalam Perspektif Fatwa MUI* ( Institut Islam Negeri Sunan Ampel Surabaya : 2010) h.39

<sup>48</sup> Aceng Ridwan Fauzi dan Rina Nurmalina, *Merawat Kulit dan Wajah*, (Jakarta; PT. Alex Media Komputindo, 2012) h. 34

### *Perawatan kulit Normal*

- 1) Biasakan kulit Anda untuk membersihkannya dengan sabun bayi dua kali sehari. Toner lembut ini mempertahankan pori-pori tertutup dan kencang.
- 2) Pelembab dapat dioleskan pada wajah setiap malam sebelum tidur. Ini menjaga keseimbangan kelembaban kulit.
- 3) Tabir surya tetap penting diaplikasikan sehari-hari
- 4) Gunakan masker wajah yang tidak mengeringkan kulit, menjaga sirkulasi darah yang lancar dan mempertahankan kelembutan kulit.
- 5) Banyak pakar mengatakan facial massaging atau pijat wajah adalah cara terbaik.
- 6) Perbanyak makan buah dan sayur-sayuran
- 7) Berolahraga dan menghirup udara segar harus dilakukan secara teratur.
- 8) Selanjutnya adalah menambahkan madu saat melakukan masker.<sup>49</sup>

#### b. Kombinasi

Kulit kombinasi sangat istimewa, dengan bintik-bintik berminyak di beberapa bagian dan bintik-bintik keringat di bagian lain. Biasanya, zona-T, yang meliputi dahi, hidung, dan dagu, adalah yang paling berminyak. Namun, bagian pipi dan area pipi serta mata sering terasa kering.

### *Perawatan Kulit Kombinasi*

- 1) Pembersih: Kebanyakan orang menggunakan sabun pembersih untuk membersihkan area wajah yang berminyak karena membuatnya terasa lengket, tetapi hindari sabun pembersih yang dimaksudkan untuk kulit berjerawat.

---

<sup>49</sup> Aceng Ridwan Fauzi dan Rina Nurmalina, *Merawat Kulit dan Wajah*, (Jakarta; PT. Alex Media Komputindo , 2012) h. 34- 36

- 2) Masker membantu membersihkan kulit. Namun, jangan gunakan masker lumpur dengan air karena dapat mengeringkan kulit secara keseluruhan.
- 3) Penggunaan toner wajah setelah pembersihan wajah menyegarkan kulit. Pewarna juga dapat mencegah kulit pecah dan pembentukan lemak. Air mawar adalah toner wajah terbaik untuk kulit kombinasi.
- 4) Sulit untuk menemukan pelembab yang tepat untuk kulit kombinasi. Pelembab esensial yang tidak mengandung minyak sangat cocok untuk melembabkan kulit berminyak.<sup>50</sup>

c. Berminyak

Kulit berminyak biasanya disebabkan oleh fakta bahwa kelenjar *sebaceous* pada kulit terlalu aktif sehingga menghasilkan sebum berlebih. Selain itu, banyak faktor lain yang mempengaruhi kulit berminyak, seperti hormon, kelembapan, makan berlebihan, dan kosmetik yang digunakan. Selain itu, faktor keturunan memegang peranan penting dalam produksi minyak.

*Perawatan Kulit Berminyak*

- 1) Cuci wajah Anda tiga kali sehari dengan sabun dan air panas. Air panas melarutkan dan membersihkan minyak lebih baik daripada air dingin.
- 2) Berolahraga secara teratur dapat meningkatkan sirkulasi, aliran darah, dan pori-pori.
- 3) Oleskan masker lumpur atau tanah liat setiap minggu.
- 4) Membeli kosmetik berbahan air karena produk berbasis minyak dapat meningkatkan minyak di wajah.
- 5) Berhenti menggunakan pil kontrasepsi yang membantu menghentikan kulit berminyak.

---

<sup>50</sup> Aceng Ridwan Fauzi dan Rina Nurmalina, *Merawat Kulit dan Wajah*, (Jakarta; PT. Alex Media Komputindo , 2012) h.36-38



- 6) Hindari perawatan kulit yang berlebihan. Eksfoliasi berlebihan dapat menyebabkan produksi minyak berlebihan.
- 7) Mencegah kulit berminyak dan menghindari iritasi seperti kemerahan dan mengelupas dengan menggunakan obat atau resep retinol.<sup>51</sup>

d. Kering

Kulit kering merupakan masalah yang sering dihadapi banyak orang, terutama pada cuaca dingin atau panas saat udara mengering. Udara kering menyebabkan kulit kehilangan kelembapan, menyebabkan kulit pecah-pecah dan pecah-pecah. Bintik pecah dan retak dapat menyebabkan iritasi dan nyeri, disertai rasa gatal.<sup>52</sup>

*Perawatan Kulit Kering*

Untuk mengembalikan kelembapan kulit, air melembabkan kulit, tetapi kelembapan cepat hilang melalui penguapan. Losion, krim, dan salep membentuk lapisan penutup yang mencegah penguapan air. Menggunakan penangas minyak (oil oil) adalah cara paling efektif untuk mencegah hilangnya kelembapan dari kulit. Jika Anda tidak menyukai minyak, Anda bisa menggunakan pelembab, minyak parafin, atau petroleum jelly.<sup>53</sup>

e. Sensitif

Kakuler darah dapat dilihat di bawah kulit sensitif yang tipis. Pori-pori kulit sensitif juga halus. Kulit yang sensitif akan mudah memerah ketika terkena suhu atau panas. Debu atau produk kulit yang kuat juga dapat menyebabkan ruam pada kulit sensitif. Perawatan sederhana bermanfaat untuk kulit sensitif karena mencegah penggunaan produk yang berlebihan.

*Perawatan Kulit Sensitif*

---

<sup>51</sup> Aceng Ridwan Fauzi dan Rina Nurmalina, *Merawat Kulit dan Wajah*, (Jakarta; PT. Alex Media Komputindo, 2012) h.38-40

<sup>52</sup> Aceng Ridwan Fauzi dan Rina Nurmalina, *Merawat Kulit dan Wajah*, (Jakarta; PT. Alex Media Komputindo, 2012) h.40

<sup>53</sup> Aceng Ridwan Fauzi dan Rina Nurmalina, *Merawat Kulit dan Wajah*, (Jakarta; PT. Alex Media Komputindo, 2012) h.41

- 1) Kulit sensitif rentan terhadap udara kering yang meningkatkan sensitivitas, sehingga kulit harus selalu dilembabkan. Misalnya, minumlah setidaknya 8 gelas air sehari dan gunakan hidrasi ringan.
- 2) Makan makanan ramah kulit seperti buah-buahan, sayuran dan makanan kaya air lainnya sangat penting untuk mengembalikan keseimbangan kulit.
- 3) Paparan sinar matahari dapat menyebabkan kulit sensitif memerah dan mudah terbakar. Oleh karena itu, lindungi wajah dan kulit wajah Anda dengan tabir surya sebelum beraktivitas.
- 4) Produk dengan pewarna dan pewangi buatan sebaiknya dihindari jika Anda memiliki kulit sensitif, karena bahan-bahan tersebut seringkali malah memicu alergi dan meningkatkan sensitivitas kulit.<sup>54</sup>

Namun ada beberapa perawatan wajah setiap hari yang boleh di terapkan yakni:

a. Pembersihan

Membersihkan wajah menggunakan pembersih adalah sesuatu hal yang penting untuk membersihkan kulit dari kotoran yang menempel dan memelihara kesehatan kulit.

b. Penyegaran

Setelah pembersihan, wajah diolesi dengan toner, atau penyegar, untuk menyegarkan kulit dan menghilangkan kotoran yang tersisa dari proses pembersihan.

c. Keriput dan tanda penuaan lainnya dapat muncul lebih cepat jika kulit wajah tidak memiliki pelembapan. Setelah wajah dibersihkan, gunakan pelembap wajah.<sup>55</sup>

---

<sup>54</sup> Aceng Ridwan Fauzi dan Rina Nurmalina, *Merawat Kulit dan Wajah*, (Jakarta; PT. Alex Media Komputindo , 2012) h.41-44

<sup>55</sup> Aceng Ridwan Fauzi dan Rina Nurmalina, *Merawat Kulit dan Wajah*, (Jakarta; PT. Alex Media Komputindo , 2012) h.44-47

Ada juga Perawatan Wajah di Klinik Kecantikan meliputi :

1) Facial

Perawatan wajah rutin meliputi tahap-tahap dasar seperti

- a) Pembersihan
- b) Scrubbing
- c) Penguapan atau pijat
- d) Pengambilan komedo
- e) Masker

2) *Therapy*

Perawatan wajah yang menggunakan teknologi gelombang listrik atau laser biasanya bertujuan untuk meningkatkan peredaran darah, menghaluskan kulit, dan mengurangi kerutan.<sup>56</sup>

### C. Kajian *Ma'ānī* Hadis

*‘Ilm mā’ānī al-Hadis* terdiri dari atas kata *‘ilm*, *mā’ānī* dan *al-Hadis*. Kata *‘ilm* (علم) berakar dari huruf *‘ayn*, *lam*, dan *mim* menunjukkan makna memberi bekas pada sesuatu atau menjadikan sesuatu sebagai tanda yang membedakannya dengan yang lainnya, yang berkembang menjadi makna seperti mengetahui sesuatu, mengakui sesuatu, membenarkan sesuatu, dan mengetahui zat sesuatu. Ilmu berarti pengetahuan (المعرفة) menunjukkan makna memberi bekas pada sesuatu atau menjadikan sesuatu sebagai tanda yang membedakannya dengan yang lainnya, yang berkembang menjadi makna seperti mengetahui sesuatu, mengakui sesuatu, membenarkan sesuatu, dan mengetahui zat sesuatu. Ilmu berarti pengetahuan (المعرفة), bukan ilmu pengetahuan (yang membahas bidang kealaman), tetapi pengetahuan, yaitu pengetahuan umum.<sup>57</sup>

<sup>56</sup> Aceng Ridwan Fauzi dan Rina Nurmalina, *Merawat Kulit dan Wajah*, (Jakarta; PT. Alex Media Komputindo, 2012) h.47-48

<sup>57</sup> Arifudin Ahmad, *Metodologi Pemahaman Hadis; Kajian Ilmu Ma’ānī al-ḥadīṣ* (Makassar: Alauddin University Press, 2012), h. 4

Bentuk flural dari kata ‘*al-mā‘ānil*, berasal dari huruf-huruf ‘*ayn*, *nūn*, dan *hārf mū‘tāl* memiliki tiga arti: maksud sesuatu; kerendahan dan kehinaan; dan kemunculan dan munculnya sesuatu. Dalam Ilmu Balaghah, kata *ilm al-mā‘ānil* berarti ilmu yang mempelajari<sup>58</sup>

### **Metode Dalam Memahami Hadis**

#### **1. Interpretasi Tekstual**

Memahami hadis terhadap teks disebut menafsirkan teks. Teknik penafsiran ini seringkali mengabaikan latar belakang peristiwa hadits (*asbāb al-wurūd*). Dasar penggunaan teknik ini adalah bahwa setiap ucapan dan perilaku Nabi adalah wahyu, kecuali wahyu yang segala sesuatu yang didasarkan padanya adalah wahyū.<sup>59</sup> Sebagaimana dinyatakan dalam QS al-Najm/53: 3-4

وَمَا يَنْطِقُ عَنِ الْهَوَىٰ (3) إِنَّ هُوَ إِلَّا وَحْيٌ يُوحَىٰ (4)

Terjemah :

dan tidak pula berucap (tentang Al-Qur’an dan penjelasannya) berdasarkan hawa nafsu(-nya). 4. Ia (Al-Qur’an itu) tidak lain, kecuali wahyu yang disampaikan (kepadanya).

Oleh karena itu, apa yang secara khusus disebutkan sebagai hadits Nabi harus dipahami sebagaimana adanya, kecuali ada masalah yang mengharuskan takwil. Metode interpretasi ini harus mempertimbangkan hal-hal berikut:

Bentuk pengucapan, struktur kalimat, kalimat dan klausa, gaya bicara, kejelasan pengucapan, arah (Dalalah) dan makna isi pengucapan, baik benar maupun salah.<sup>60</sup> Metode penafsiran ini menggunakan

<sup>58</sup> Arifudin Ahmad, *Metodologi Pemahaman Hadis; Kajian Ilmu Ma‘āni al-ḥadīṣ* (Makassar: Alauddin University Press, 2012), h. 5

<sup>59</sup> Arifudin Ahmad, *Metodologi Pemahaman Hadis; Kajian Ilmu Ma‘āni al-ḥadīṣ* (Makassar: Alauddin University Press, 2012), h. 19

<sup>60</sup> Ambo Asse, *Studi Hadis Maudhu‘i (Suatu Kajian Metodologi Holistik) (Cet.I; Makassar: Alauddin University Press, 2013), h. 138.*

pendekatan linguistik, teologis-normatif dan teologis (prinsip Ushul Fiqh).<sup>61</sup>

## 2. Interpretasi Intertekstual

Interpretation kontekstual berarti memahami matan hadis dengan mempertimbangkan asbab alwurud yang terkait dengan keadaan saat ini.<sup>62</sup> Bahwa Nabi Muhammad saw adalah contoh terbaik *dari uswatun hasanah* adalah dasar untuk menggunakan teknik ini.

Untuk memahami hadis Nabi dalam situasi seperti ini, kita harus mempertimbangkan konteksnya, baik saat diwurudkan maupun saat diamalkan. Dalam pendekatan interpretasi ini, peristiwa-peristiwa yang terkait dengan wurud hadis (asbab alwurud) harus diperhatikan. Hadis Nabi menunjukkan kepatutan beliau sebagai teladan terbaik dan kerahmatan misi beliau, meskipun beberapa di antaranya dianggap bertentangan dengan kemajuan.<sup>63</sup>

Dalam pendekatan interpretasi ini, peristiwa-peristiwa yang terkait dengan wurud hadis (*asbab al-wurūd*) harus diperhatikan. Hadis Nabi menunjukkan kepatutan beliau sebagai teladan terbaik dan kerahmatan misi beliau, meskipun beberapa di antaranya dianggap bertentangan dengan kemajuan. Salah satu dari peristiwa-peristiwa ini adalah ketika Rasulullah saw mengucapkan hadis atau melakukan amalan yang disaksikan oleh para sahabat atau benar.<sup>64</sup>

## 3. Interpretasi Kontekstual

Interpretation *intertextual* berarti memahami matan hadis dengan mempertimbangkan hadis yang bersangkutan, hadis lain dengan makna yang sama, atau ayat-ayat al-Qur'an yang terkait. Teknik interpretasi

<sup>61</sup> Arifudin Ahmad, *Metodologi Pemahaman Hadis; Kajian Ilmu Ma'āni al-ḥadīṣ* (Makassar: Alauddin University Press, 2012), h. 20

<sup>62</sup> Arifudin Ahmad, *Metodologi Pemahaman Hadis; Kajian Ilmu Ma'āni al-ḥadīṣ* (Makassar: Alauddin University Press, 2012), h. 113.

<sup>63</sup> Arifudin Ahmad, *Metodologi Pemahaman Hadis; Kajian Ilmu Ma'āni al-ḥadīṣ* (Makassar: Alauddin University Press, 2012), h. 114.

<sup>64</sup> Ambo Asse, *Studi Hadis Maudhu'i (Suatu Kajian Metodologi Holistik) (Cet.1;* Makassar: Alauddin University Press, 2013), h. 138.

*munasābah*. juga dikenal sebagai metode interpretasi<sup>65</sup>. Metode ini didasarkan pada gagasan bahwa hadis Nabi adalah perilaku terhadap Nabi yang dapat dikaitkan dengan ayat-ayat al-Qur'an atau hadis lain; dengan kata lain, hadis Nabi berfungsi sebagai penjelasan tentang ayat-ayat al-Qur'an.<sup>66</sup>

Ali Mustafa Yaqub juga menggunakan teknik interpretasi teksual, interpretasi kontekstual, dan interpretasi intertekstual. Metode al-Tafsīr al-Maudhū'i, atau Tafsir Tematik, adalah pendekatan utama dalam ilmu tafsir untuk memahami ayat-ayat al-Qur'an. Hadis *sāhiḥ dan dā'if* harus dipilih sebelum memahami hadis. Setelah itu, ikuti prosedur berikut:

- a) Mengumpulkan semua riwayat dengan tema yang sama;
- b) Mengkritik riwayat, memilih mana yang *sāhiḥ* dan *dā'if*;
- c) Mengambil riwayat yang *sāhiḥ* dan meninggalkan yang tidak sahih; mengambil hadis yang *ma'mūl* (benar) dan meninggalkan yang tidak benar, seperti hadis yang di nasakh
- d). Mengambil teks hadis yang maknanya jelas, lalu memilih teks hadis yang maknanya tidak jelas.
- e) Menafsirkan teks hadis yang maknanya tidak jelas dengan teks hadis yang maknanya jelas, berdasarkan gagasan bahwa kata-kata yang jelas dapat menafsirkan kata-kata yang tidak jelas.

---

<sup>65</sup> Arifudin Ahmad, *Metodologi Pemahaman Hadis; Kajian Ilmu Ma'āni al-ḥadīṣ* (Makassar: Alauddin University Press, 2012), h. 116.

<sup>66</sup> Arifudin Ahmad, *Metodologi Pemahaman Hadis; Kajian Ilmu Ma'āni al-ḥadīṣ* (Makassar: Alauddin University Press, 2012), h. 86.

## BAB III

### KUALITAS DAN KEHUJAHAN

#### A. Takhrij Hadis

##### a. Pengertian Takhrij Hadis

*Takhrij* dalam bahasa Arab adalah *takhrij* تخرىج berasal dari akar kata *kharraja* خرج yang berarti mengeluarkan, tampak atau jelas<sup>67</sup>. Menurut Mahmud al-Thahhan, pengertian asal bahasa *al-takhrij* ialah "berkumpulnya dua perkara yang berlawanan pada sesuatu yang satu". Banyak pengertian lain untuk kata *al-takhrij*, seperti *al-istimbāt*, yang berarti mengeluarkan, *al-tadrib*, yang berarti melatih atau pembiasaan, dan *al-tawjih*, yang berarti memperhadapkan.<sup>68</sup>

##### a) Metode Takhrij

Adapun lafal yang akan diteliti adalah :

حَدَّثَنَا وَكَيْعٌ. قَالَ: حَدَّثَنِي عَلِيُّ بْنُ مُبَارَكٍ. عَنْ كَرِيمَةَ بِنْتِ هَمَامٍ. قَالَتْ: سَمِعْتُ عَائِشَةَ تَقُولُ: يَا مَعْشَرَ النِّسَاءِ "إِيَّاكُمْ وَقَشَرَ الْوَجْهِ" فَسَأَلْتُهَا امْرَأَةً عَنِ الْخِصَابِ فَقَالَتْ: "لَا بَأْسَ بِالْخِصَابِ. وَلَكِنِّي أَكْرَهُهُ لِأَنَّ حَبِيبِي صَلَّى اللَّهُ عَلَيْهِ وَسَلَّمَ كَانَ يَكْرَهُهُ رِيحَهُ (رواه أحمد)<sup>69</sup>

##### 1. Menggunakan Salah Satu Lafal Matn

Mempraktikan metode *takhrij* ini, menggunakan kitab *al-Mu'jam al-Mufahras Li Alfāz al-Ḥadīth al Nabawī*, di mana kitab *Mu'jam*, yang memuat daftar kata-kata hadis dari sembilan kitab hadis yang terkenal, sangat digunakan untuk mentakhrij hadis. Yakni *Muwattā' Mālik*, *Musnād Aḥmād*, dan *Musnād Al-Dārimī*. Dr. Arnod Jon Wensinck (-1939 M), guru bahasa Arab terkemuka di Universitas Leiden, adalah salah satu dari beberapa orientalis yang menulis Kitab *Mu'jam*<sup>70</sup>.

<sup>67</sup> Abū Husain Ahmad ibn Fāris ibn Zakariyah, *Maqāyis al-Lughah, jilid II* (t.t.: Dār al-Fikr, 1979), h.175.

<sup>68</sup> A. Hadi W., Susi Widiyari, Rismalia S., *Historisitas Metode Tahrij Hadits* (STAI Badrus Sholeh Kediri; Volume 04 Nomor 01 Tahun 2020) h.28

<sup>69</sup> Dar-us-salam Publications, Inc, Aplikasi *Ensiklopedi hadis*; versi v11.1.9

<sup>70</sup> Mahmud Al Tahhan, *Metode Tākhrij Al-Ḥadīth dan Penelitian Sanad Hadis*, (Cet.1 Februari 2015 Katalog Dalam Terbitan) h.73-74

Pada penelusuran pada metode ini menggunakan lafal نساء, كُنْ, نسا, وجه, كُنِّي, كُفِّي, وعشر, معشر, يَكُرُّ, tidak ditemukan petunjuk yang merujuk pada hadis yang diteliti.

Dari penelusuran yang diperoleh melalui teknik ini sebagai berikut untuk penelusuran dengan lafal قشر dapat ditemukan pada tempat

يامعشر النساء إياكن وقشر الوجه ... حم ٦، ٢١٠<sup>71</sup>

(م) : Ahmad bin Hanbal, Juz 6 halaman 210

Dalam kitab Ahmad bin Hanbal, sebagai berikut :

حَدَّثَنَا وَكَيْعٌ، قَالَ: حَدَّثَنِي عَلِيُّ بْنُ مُبَارَكٍ، عَنْ كَرِيمَةَ بِنْتِ هَمَامٍ، قَالَتْ: سَمِعْتُ عَائِشَةَ تَقُولُ: يَا مَعْشَرَ النِّسَاءِ "إِيَّاكُنَّ وَقَشَرَ الْوَجْهِ" فَسَأَلْتُهَا امْرَأَةً عَنِ الْخِصَابِ فَقَالَتْ: "لَا بَأْسَ بِالْخِصَابِ. وَلَكِنِّي أَكْرَهُهُ لِأَنَّ حَبِيبِي صَلَّى اللَّهُ عَلَيْهِ وَسَلَّمَ كَانَ يَكْرَهُ رِيحَهُ"<sup>72</sup> (رواه أحمد بن حنبل)

Untuk penelusuran dengan lafal خضب dapat ditemukan pada tempat Adapun hasilnya adalah :

خضاب \* [ راجع أيضا خ لباس ٦٧،، د ترجل ٤، ١٨، ت لباس ٢٠،، ن زينة ١٤-١٩،

٦٤، ٣٠،، جه لباس، ٣٢، ٣٤، ٣٥، ٢٠،، دي وضو ١١٠،، حم ٣، ٤٧٢، ٦، ٢١٠ ]<sup>73</sup>

(خ) : Shahih Bukhari, Kitab Libas bab 67 Dalam Kitab Bukhari hadis tersebut tidak sesuai yang di teliti

(د) : Abu Daud, Kitab tarjil, bab 4 Dalam kitab Abu Daud sebagai berikut :

حَدَّثَنَا عَبْدُ اللَّهِ بْنُ عُمَرَ، حَدَّثَنَا يَحْيَى بْنُ سَعِيدٍ، عَنْ عَلِيِّ بْنِ الْمُبَارَكِ، قَالَ: حَدَّثَنِي كَرِيمَةُ بِنْتُ هَمَامٍ، أَنَّ امْرَأَةً أَتَتْ عَائِشَةَ رَضِيَ اللَّهُ عَنْهَا، فَسَأَلْتُهَا عَنْ خِصَابِ الْحِنَاءِ، فَقَالَتْ: «لَا بَأْسَ بِهِ، وَلَكِنْ أَكْرَهُهُ، كَانَ

<sup>71</sup> A.J. Weinsinck, *al-Mu'jam al-Mufahras li Alfāz alḤadīṣ al-Nabawī*, Juz. 5 (Leiden: E.J Brill, 1955 M), h. 391.

<sup>72</sup> Abū'Abdillāh Aḥmad bin Muḥammad bin Ḥanbal bin Hilāl bin Asad al-Syaibānī, *Musnad al-Imām Aḥmad bin Ḥanbal*, Juz 7, h. 493

<sup>73</sup> A.J. Weinsinck, *al-Mu'jam al-Mufahras li Alfāz alḤadīṣ al-Nabawī*, Juz. 2 (Leiden: E.J Brill, 1955 M), h. 39



حَبِيبِي رَسُولُ اللَّهِ صَلَّى اللَّهُ عَلَيْهِ وَسَلَّمَ يَكْرَهُ رِيحَهُ». قَالَ أَبُو دَاوُدَ: «تَعْنِي خِصَابَ شَعْرِ الرَّأْسِ» (رواه أبي داود )

(ن) : Al-Nasai, Kitab Zina Bab 14-19, 24, dan 30, Dalam kitab Al- Nasai tersebut tidak sesuai dengan hadis yang diteliti. Namun saat penelitian dilakukan hadis yang berkaitan hanya ada di Bab 23

أَخْبَرَنِي إِبرَاهِيمُ بْنُ يَعْقُوبَ . قَالَ : حَدَّثَنَا أَبُو زَيْدٍ سَعِيدُ بْنُ الرَّبِيعِ قَالَ : حَدَّثَنَا عَلِيُّ بْنُ الْمُبَارَكِ . قَالَ : سَمِعْتُ كَرِيمَةَ قَالَتْ : سَمِعْتُ عَائِشَةَ سَأَلَتْهَا امْرَأَةٌ عَنِ الْخِصَابِ بِالْحِجَاءِ . قَالَتْ : «لَا بَأْسَ بِهِ . وَلَكِنْ أَكْرَهُ هَذَا . لِأَنَّ حَبِيَّ صَلَّى اللَّهُ عَلَيْهِ وَسَلَّمَ كَانَ يَكْرَهُ رِيحَهُ - تَعْنِي النَّبِيَّ صَلَّى اللَّهُ عَلَيْهِ وَسَلَّمَ -»<sup>74</sup> (رواه النسائي )

(ت) : Al-Tirmidzi, Kitab Libas Bab 20 Dalam kitab Al Tirmidzi tidak sesuai dengan hadis peneliti sedang teliti

(جه) : Ibnu Majah, Kitab Libas Bab 20, 32,34, dan 35 , Dalam Kitab tersebut tidak sesuai dengan hadis yang di teliti

(دى) : al Darimi, Kitab Wudhu Bab 110 , dalam kitab tersebut tidak ditemukan hadis yang sesuai.

(م) : Ahmad bin Hanbal, Juz 3 halaman 472 tidak di temukan hadis yang terkait, dan pada Juz 6 halaman 210 Hadis yang ditemukan sama seperti sebelumnya.

## 2. Menggunakan lafal pertama Hadis

Setelah mengetahui kata pertama dari matan hadis, metode ini digunakan. Namun, peneliti tidak menemukan hadis yang dituju. Pastinya setelah mengoptimalkan penggunaan kitab-kitab yang digunakan dalam metode ini, yaitu *Jam'ul Jawāmi' dan Mausū'ah At-Raāf al-Hadis al-Nabāwi al-Syarīf*.

<sup>74</sup> Abū 'Abd al-Raḥmān Aḥmad bin Syu'aib bin 'Alī al-Khurrāsānī, *Al-Sunan al-Sugrā al-Nasāī* Juz II ( Ḥalab: Maktab al-Maṭbū'at al-Islāmiyah, 1986), h. 332.

### 3. Menggunakan Nama periwayat pertama

Metode takhrīj peneliti gunakan yaitu nama sahabat yang meriwayatkan terdapat dalam hadis yang dimaksud menggunakan kitab *Tuḥfat al-Ashrāf Fī Ma'rifat al-Aṭrāf* dengan menggunakan nama sahabat Karimah binti Hammam

[ د - س ] حديث: أن امرأة أتت عائشة فسألتها عن خضاب الحناء ... الحديث. د في الترجل (1: 4) عن القواريري، عن يحيى بن سعيد، عن علي بن المبارك، قال: [ص: 433: حدثني كريمة بنت همام به س. في الزينة (19) عن إبراهيم بن يعقوب، عن أبي زيد سعيد بن الربيع، عن علي بن المبارك، قال: سمعت كريمة نحوه<sup>75</sup>.

Huruf yang dimaksud dia atas adalah kode د untuk Imām Abu Dāūd dalam kitab Sunannya. Sedangkan kata س adalah kode untuk Imām An- Nasai dalam kitab Sunannya.

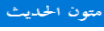
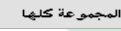
Pada penelusuran menggunakan Maktabah Syameela menggunakan kata وَقَشَرَ الْوَجْهَ Dengan mengklik ikon  ada pada Maktabah Syameela lalu klik  dan menekan ikon  agar semua terceklis otomatis secara keseluruhan. Maka hadis tersebut ditemukan pada kitab *Amālī bin Samūn al-Waiṣ*. pada bab *Aqli Al-Majlisi Līsabī' Asyḥār*.

عَلِيُّ بْنُ الْمُبَارَكِ، عَنْ كَرِيمَةَ ابْنَةِ هَمَّامٍ، قَالَتْ: سَمِعْتُ عَائِشَةَ، رَضِيَ اللَّهُ عَنْهَا، تَقُولُ: " يَا مَعْشَرَ النِّسَاءِ، إِيَّاكُمْ وَقَشَرَ الْوَجْهَ، قَالَ: فَسَأَلْتُهَا امْرَأَةً عَنِ الْخِضَابِ، فَقَالَتْ: لَا بَأْسَ بِالْخِضَابِ، وَلَكِنْ أَكْرَهُهُ، لِأَنَّ حَبِيبِي رَسُولَ اللَّهِ صَلَّى اللَّهُ عَلَيْهِ وَسَلَّمَ كَانَ يَكْرَهُ رِيحَهُ ( رواه ابن سمعو الواعظ )

Penggunaan cara yang sama sebelumnya, dalam hal ini menggunakan kata فَسَأَلْتُهَا

dan menemukan hadis sebagai berikut :

<sup>75</sup> Abī al-Ḥajjāj al-Mizzīy, *Tuḥfat al-Ashrāf bi Ma'rifat al-Aṭrāf*, Juz II (Al-Maktab al-Islāmiy – Al-Dirāsah al-Qayyimah, t.th),

a. Hadis berikut terdapat pada kitab *Mu'jān al-Ārabī*, bab Hadis *Altir Qāfī*

نا أَبُو سَعِيدٍ عَبْدُ الرَّحْمَنِ بْنِ مُحَمَّدِ بْنِ مَنْصُورٍ [ص: 956] الْحَارِثِيُّ كَرْبُرَانُ نَا يُحْيَى بْنُ سَعِيدِ الْقَطَّانِ . نَا رَجُلٌ . يُقَالُ لَهُ مُحَمَّدُ الرَّمَامُ قَالَ : حَدَّثَنِي كَرِيمَةُ بِنْتُ هَمَامٍ قَالَتْ : كُنْتُ عِنْدَ عَائِشَةَ فَسَأَلْتُهَا امْرَأَةً عَنِ الْخِضَابِ بِالْحِثَاءِ , فَقَالَتْ : كَانَ سَيِّدِي رَسُولُ اللَّهِ صَلَّى اللَّهُ عَلَيْهِ وَسَلَّمَ يَكْرَهُ رِيحَهُ , وَلَا يُحِبُّ رِيحَهُ . وَلَيْسَ بِمُحَرَّمٍ عَلَيْكَ أَخَوَاتِي أَنْ تُخْتَصِبْنَ ( رواه ابن الأعرابي )

b. Hadis berikut terdapat pada kitab *Adāb Lī'abihaq*, bab *Mīn Khidāb al-Nisā'*

وَبِإِسْنَادِهِ قَالَ : حَدَّثَنَا مُحَمَّدُ بْنُ أَبِي بَكْرٍ . حَدَّثَنَا يُحْيَى بْنُ سَعِيدٍ . عَنْ مُحَمَّدِ الرَّمَامِ قَالَ : حَدَّثَنِي كَرِيمَةُ بِنْتُ هَمَامٍ قَالَتْ : كُنْتُ عِنْدَ عَائِشَةَ فَسَأَلْتُهَا امْرَأَةً عَنِ الْخِضَابِ بِالْحِثَاءِ . فَقَالَتْ : « كَانَ النَّبِيُّ صَلَّى اللَّهُ عَلَيْهِ وَسَلَّمَ يَكْرَهُ رِيحَهُ أَوْ لَا يُحِبُّ رِيحَهُ وَلَيْسَ مُحَرَّمٌ عَلَيْكَ أَخَوَاتِي أَنْ تُخْتَصِبْنَ ( رواه أبو بكر البیهقي )

c. Hadis berikut terdapat pada kitab *Sunan Kabīr al-Baiḥāq*, bab *Ma jā' fī Khidāb al-Nisā'*

وَأَخْبَرَنَا أَبُو الْحَسَنِ الْمُقْرِيُّ . أَنَا الْحَسَنُ بْنُ مُحَمَّدِ بْنِ إِسْحَاقَ . نَا يُوسُفُ بْنُ يَعْقُوبَ . نَا مُحَمَّدٌ . نَا يُحْيَى بْنُ سَعِيدٍ . عَنْ مُحَمَّدِ الرَّمَامِ قَالَ : حَدَّثَنِي كَرِيمَةُ بِنْتُ هَمَامٍ قَالَتْ : كُنْتُ عِنْدَ عَائِشَةَ رَضِيَ اللَّهُ عَنْهَا فَسَأَلْتُهَا امْرَأَةً عَنِ الْخِضَابِ بِالْحِثَاءِ فَقَالَتْ : كَانَ سَيِّدِي صَلَّى اللَّهُ عَلَيْهِ وَسَلَّمَ " يَكْرَهُ رِيحَهُ أَوْ لَا يُحِبُّ رِيحَهُ وَلَيْسَ بِمُحَرَّمٍ عَلَيْكَ أَخَوَاتِي أَنْ تُخْتَصِبْنَ " وَقَدْ مَضَى سَائِرُ مَا رُوِيَ فِيهِ فِي بَابِ مَا تُبَدِي الْمَرْأَةُ مِنْ زِينَتِهَا ( رواه أبو بكر البیهقي )

## B. I'tibar Hādīs

Setelah melakukan takhrij, tiga metode digunakan. Peneliti menemukan banyak kode atau petunjuk yang mengarah ke banyak kitab sumber hadis, tetapi

hanya beberapa yang relevan. Peneliti kemudian akan melakukan Itibar al-sanad untuk mengetahui apakah hadis yang dikaji memiliki syahīd atau mut'ābi'.

Peneliti menemukan berdasarkan temuan *takhrīj al-ḥadis* sebelumnya bahwa hadis yang menjadi subjek penelitian memiliki tujuh jalur periwatan yang ditemukan di beberapa kitab, terutama dalam *al-kutub al-tis'āh*, yaitu; 1 riwayat pada kitab *Sunan Abū Dāud*, 1 riwayat pada kitab *Musnad Aḥmad bin Ḥanbal*, 1 riwayat pada kitab *Sunan Al-Nasā'i*, 1 riwayat pada kitab *Amalī bin Samūn*, 1 riwayat pada kitab *Mu'jam al-Ārabī*, 1 riwayat pada kitab *Adāb Lī'abihaq*, dan 1 riwayat pada kitab *Sunan Kabīr al-Baiḥāq* Untuk lebih jelasnya lihat skema hadis berikut:



SKEMA

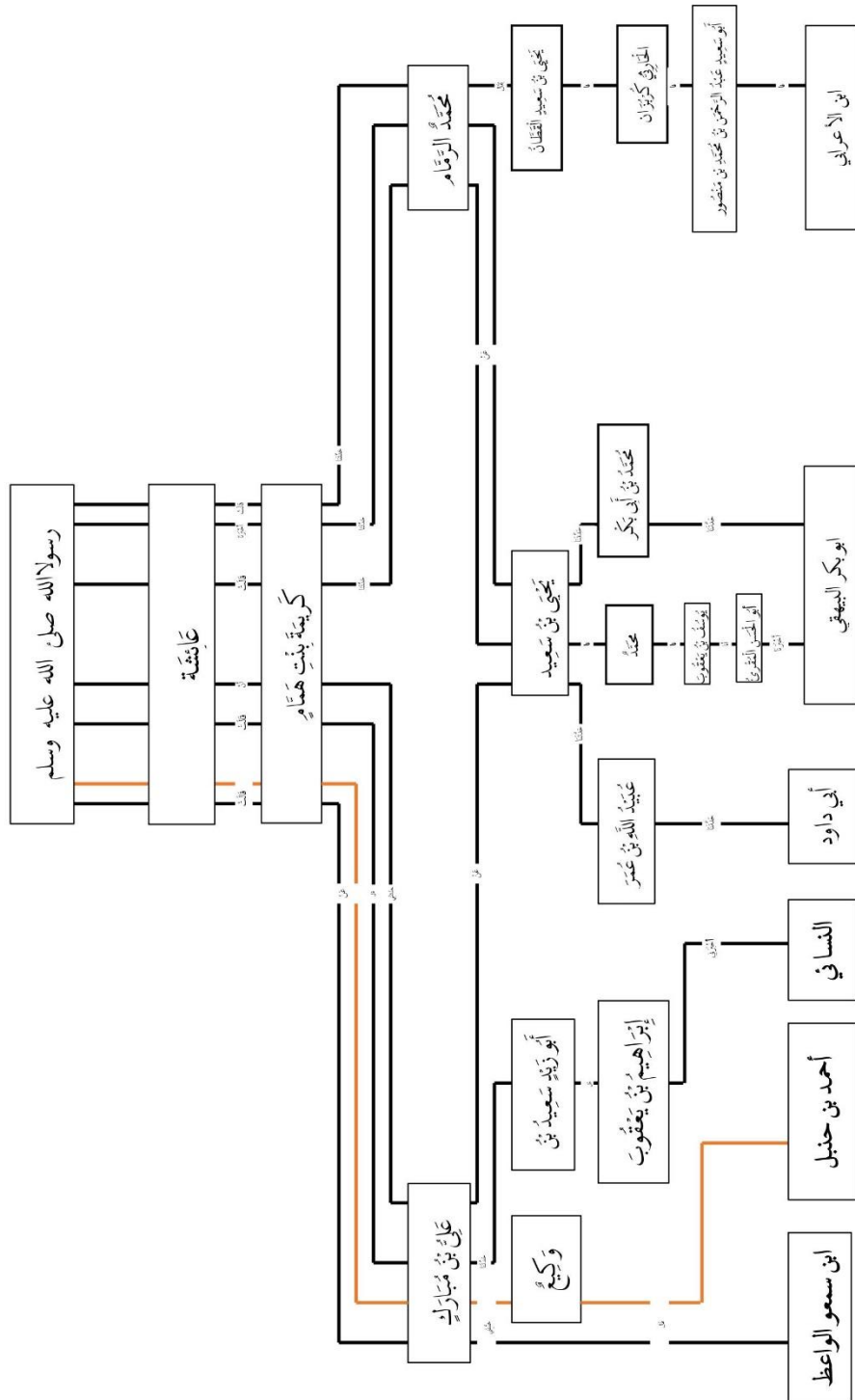

Setelah melihat skema di atas, maka terlihat 7 jalur periwayatan, dan adapun periwayat yang berstatus *syahid* tidak di temukan sama sekali, dikarenakan Aisyah merupakan satu-satunya sahabat yang meriwayatkan hadis ini. Sedangkan periwayat yang menjadi *Muttābi'* dari Aisyah hanya seorang saja yaitu, Karimah Binti Hammam.

Dengan menggunakan *I'tibār*, peneliti akan melanjutkan penyelidikan untuk mengetahui hadis tersebut shahih atau tidak. Peneliti akan melakukan kritik sanad (*Naqd al-Sanād*) dan kritik matan (*Naqd al-Matān*) karena hal itu. Pada skema ini, peneliti menggunakan garis jingga sebagai objek penelitian sanad dan jalur hitam sebagai pendukung hadis.

### C. Kritik Sanad

Setelah melakukan *takhrīj* dan *i'tibār* (mengeluarkan hadis dan mengumpulkan hadis yang terdapat dalam kitab sumber hadis) serta menyusun skema sanad hadis yang dimaksudkan untuk melihat apakah hadis-hadis yang menjadi objek kajian tersebut memiliki penguat pada kalangan sahabat (*syāhid*) ataupun pada kalangan setelah sahabat (*mutābi'*). Maka langkah selanjutnya, peneliti akan melakukan penelitian yang berkaitan dengan kualitas sanad dan matan hadis-hadis yang menjadi objek kajian, dimaksudkan untuk mengetahui kualitas hadis tersebut, apakah sahih, hasan ataupun daif. Proses ini peneliti lakukan juga bertujuan untuk memisahkan riwayat-riwayat yang lemah, baik secara sanad, matan ataupun keseluruhan agar dapat menghindari kekeliruan dalam pemaknaan terhadap hadis yang menjadi objek kajian.

Terkait dengan penentuan kualitas sebuah hadis, mayoritas ulama berpegang pada defenisi hadis sahih yang telah disaring oleh Ibn al-Ṣalāḥ sebagai syarat sebuah hadis dapat dinyatakan sahih, yaitu; setiap periwayat yang terlibat dalam proses periwayatan hadis harus bersambung atau bertemu, bersifat adil dan memiliki kekuatan hafalan. Sementara dua

lainnya, yakni tidak terdapat pertentangan pada setiap matan hadis, baik yang semakna ataupun yang tidak semakna (*syāz*) dan setiap matannya tidak memiliki lafal yang membuat maknanya menjadi janggal bahkan rusak (*'illat*), dengan demikian, persyaratan inilah yang akan peneliti coba aplikasikan dalam meneliti kualitas hadis yang menjadi objek kajian.

حَدَّثَنَا وَكَيْعٌ، قَالَ: حَدَّثَنِي عَلِيُّ بْنُ مُبَارَكٍ، عَنْ كَرِيمَةَ بِنْتِ هَمَّامٍ، قَالَتْ: سَمِعْتُ عَائِشَةَ تَقُولُ...

Untuk lebih jelasnya, silahkan melihat tabel periwayatan berikut ini:

Urutan nama periwayat	Urutan Periwayat	Urutan Sanad
1. Aisyāh binti Abu Bakar	Periwayat I	Sanad IV
2. Karimah binti Hammam	Periwayat II	Sanad III
3. Ali bin Mubarāk	Periwayat III	Sanad II
4. Waki‘	Periwayat IV	Sanad I
5. Aḥmad bin Ḥanbal	Periwayat V	<i>Mukharrij</i>

Selanjutnya pengakuan melakukan kritik terhadap sanad hadis di atas yang diawali dari *mukharrij* selaku perawi yang membukukan hadis sampai kepada sanad terakhir selaku perawi yang menyampaikan hadis Nabi Muhammad saw. yaitu:

#### 1. Ahmad bin Hanbal

##### a. Biografi :

Nama lengkapnya adalah Aḥmad Ibn Muḥammad Ibn Hanbal bin Hilāl bin Asad al-Syaibānī Abū’Abdillah al-Mawarzī al-Bagdādī.<sup>76</sup> Beliau lahir di Baghdad (Iraq) tepatnya dikota Maru/Merv pada bulan Robjul Awwal tahun 164 H atau November 780 M dan tubuh besar disana.

<sup>76</sup> Yūsuf bin ‘Abd al-Rahman bin Yūsuf Abū al-Hājāj Jamāl al-Dīn al-Zakkī Abī Muhammad al-Qadā’ī al-Kalbi al-Mizzī, *Tahẓib al-Kamāl fi Asmā’al-Rijāl*, Juz 1 Cct. I: Beirut: Muassah al-Risālah. 1400 H/1980 M),h.437

<sup>77</sup>Beliau wafat 241 H, <sup>78</sup> di Bagdād pada usia 77 tahun.<sup>79</sup> Beliau mulai menuntut ilmu pada tahun 177 H <sup>80</sup>atau pada tahun 179 H. <sup>81</sup>Beliau ulama multi talenta dalam bidang hadis ( mengarang kitab musnad) dan fiqhi ( Ulama besar Mazhab Hanbali). Beliau telah mengunjungi berbagai negeri untuk melakukan *rihlah'ilmiah* seperti Kufah, Basrah, Mekah, Madinah, Yaman, Syam dan al-Jazīrah dan menulis hadis dari para ulama dizaman itu.<sup>82</sup>

b. Guru-Guru

Ali bin Muhammad athThanāfusi, Jabbarah bin Al Mughallas, Mush"ab bin Abdullah az Zubair, Suwaid bin Sa"ide, Abdullāh bin Muawiyah al Jumahī, Muhammad bin Ramh, Ibrahīm bin Munzhir al Hizāmi, Muhammad bin Abdullah bin Numair, **Wakī ibn al-Jarrāh ibn Malīh al-**

<sup>77</sup> AbūBakr Aḥmad bin 'alī bin Sābit bin Aḥmad bin Mahdī al- Khaḥīb al- Bagdādī, *Tārīkh Bagdād*, Juz 6 ( Beirut: Dār al-Garb al- Islāmī, 2002), h.90. Lihat juga Yūsuf bin Tigfī bin Bardī bin 'Abdillāh al-Žāhirī al-Ḥanafī Abū al- Muḥāsīn Jamāl al-Dīn, *al-Nujūm al- Zāhirah fī Muluk Miṣr wa al-Qāhirah*, Juz, 2 (Mesir: Wazārah al-Saqāfah wa al-Irsyād al-Qūmī,t.th) h.304

<sup>78</sup> 'Abd al- Fattāḥ bin al-Sayyid 'Ajamī bin al-Sayyid al-'Assas al-Marṣafī al-Miṣrī al-Syāfi, *Hidayah al-Qārī ifa Tajwīd Kalām al-Bārī*, Juz 2 (Cet.II; Madinah : Maktabah Ṭayyibah, t.th),h.632. Lihat juga Abū Ishāq Ibrāhīm bin 'Alī al-Syīrāzī, *Ṭabaqāt al-Fuqahā'*, (Cet.I ; Beirut: Dār al-Rā'ide al-'Arabī, 1970), h.91. lihat juga Muḥammad bin Ismā'īl bin Ibrāhīm bin al- Mugīrāh al-Bukhārī al-Ja'fī Abū'Abdillāh, *Tārīkh al-Kabīr*, Juz 2 ( Haidar Ābad: Dāirah al-Ma'arif al-'Usmāniyyah, t.th), h.5. Lihat juga Šālih bin al-Imām Aḥmad bin Muḥammad bin Ḥanbal al-Syaibāinī al-Bagdādī, Abūal-Fadl, *Sīrah al-Imām Aḥmad bin Hanbal* ( Cet. II; al-Iskandariyyah: Dār al- Da'wah, 1404 H), h.30

<sup>79</sup> Ismā'īl bin Muḥammad bin al-Faḍl bin 'Alī al-Qurasyī al-Ṭulaiḥī al-Taimī al-Aṣbahāinī Abū al-Qāsim, *Siyar al-Salaf al-Šālihīn fī Ismā'īl bin Muḥammad al-Aṣbahāinī*, ( Riyad: Dār al-Rāyah li al-Nasyr wa al-Tauzī, t.th),h. 1053. Lihat juga Abū al-Fida' Ismā'īl bin 'Umar bin Kaṣīr al-Qurasyī al- Baṣrī al-Dimasyqī, *al-Bidāya wa al-Nihāyah*, Juz 10 (t.t: Dār ak-Fikr, 1407 H/ 1986 M), h.325

<sup>80</sup> Syams al-Dīn Abū 'Abdillah Muḥammad bin Aḥmad bin 'Usmān bin Qaimāz al-Žahābī, *al-'Abr fī Khabr min Gabr*, Juz I ( Beirut: Dār al-Kitab al-'Ilmiyyah, t.th), h. 342. Lihat juga Syams al-Dīn Abū'Abdillah Muḥammad bin Aḥmad bin Usmān bin Qaimāz al- Žahābī, *Tazhīb Tazhīb al-Kamāl fī Asmā al-Rijāl*, Juz I (Cet. 1:t;t; al-Fāruk al-Ḥadīisah li al-Tabā'ah wa al-Nasyr, 1425 H/ 2004 M), h. 186.

<sup>81</sup> Syams al-Dīn Abū 'Abdillah Muḥammad bin Aḥmad bin 'Usmān bin Qaimāz al-Žahābī, *Tārīkh -'al-Islām wa Wafiyāt al-Masyāhir wa al-A'lām*, Juz 5 ( Beirut: Dār al-Garb al-Islāmī,2003), h. 1063. Lihat juga 'Abd al-Hayy bin Aḥmad bin Muḥammad bin al'Imād al-'Akrī al-Ḥanbalī Abū al-Falāh, *Syazarāt al-Žahab fī Akhbār min Žahab*, Juz 3 ( Cet. I; Damaskus, Beirut: Dār Ibn Kasīr, 1406 H/1986 M), h.185

<sup>82</sup> Fadhlina Arief Wangsa, I Gusti Bagus Agung Perdana Rayyn, *al-Jarh wa al-Ta'dil Sebuah Pengantar*, (Semesta Aksara; Cet.1 : 2022), h. 233-234



**Ru'āsī al-Kilābī**, Abu Bakr bin Abi Syaibah, Hisyam bin Ammar, Abu Sa'īd Al Asyaj .

c. Murid-Murid

Muhammad bin Isa al Abharī, Abu Thayyib Ahmad al Baghdādī, Sulaiman bin Yazid al Fami, Ali bin Ibrahim al Qatthan, Ishaq bin Muhammad, Muhammad bin Isa ash Shiffar, Ali bin Sa'īd al Askari, Ibnu Sibuyah dan Wajdī Ahmad bin Ibrahim.<sup>83</sup>

Penilaian Ulama: Ibn Hajar berkata Imam Ahmad, tsiqah, hafiz dan hujjat. Ibn Salih al-Ajli berkata Imam Ahmad, tsiqah tsabit fi al-hadits. Ibn Hibban berkata Imam Ahmad adalah penghafal yang kuat ingatan.

## 2. Waqi bin Jarrah bin Malih

a. Biografi

Nama lengkapnya adalah Waki' bin al-Jarrāḥ bin Malīḥ al-Rūāsī Abū Sufyān al-Kūfī.<sup>84</sup> Ya'qūb bin Sufyān al-Fārisī dari Muḥammad bin Fuḍail al-Bazzāz berpendapat bahwa beliau lahir pada tahun 127 H di Kufah. Hārūn bin Ḥātim berkata aku telah mendengar Waki' berkata bahwa ia lahir pada tahun 128 H, demikian pula pendapat Khalīfah bin Khayyāṭ. Aḥmad bin Ḥanbal berpendapat tahun 129 H. Adapun terkait dengan tahun wafatnya, Muḥammad bin Fuḍail al-Bazzāz, Khalīfah bin Khayyāṭ, Muḥammad bin Ḥassān al-Azraq dan Abū Zur'ah al-Dimasyqī bahwa beliau wafat pada tahun 196 H ketika dalam perjalanan setelah menunaikan ibadah haji tepatnya pada hari Asyūrā'. Beliau pernah berkunjung ke Irāq dan Damaskus.<sup>85</sup>

b. Guru-Guru

<sup>83</sup> Yusuf bin 'Abd al-Rahman bin Yusuf, Abu al-Hajjaj Jamal al-Din ibn al-Zakiy Abi Muhammad al-Qada'iy, *Tahzib al-Kamal fi Asma'i al-Rijal*, Juz I, h. 437-440

<sup>84</sup> Yūsuf bin 'Abd al-Rahman bin Yūsuf Abū al-Ḥājjāj Jamāl al-Dīn al-Zakkī Abī Muḥammad al-Qaḍā'ī al-Kalbī al-Mizzī, *Tahzib al-Kamāl fi Asmā' al-Rijāl*, Juz 30, h. 462-463.

<sup>85</sup> Yūsuf bin 'Abd al-Rahman bin Yūsuf Abū al-Ḥājjāj Jamāl al-Dīn al-Zakkī Abī Muḥammad al-Qaḍā'ī al-Kalbī al-Mizzī, *Tahzib al-Kamāl fi Asmā' al-Rijāl*, Juz 30, h. 483-484.

Aban bin Yazid, Ishaq bin Sa'id bin Amr, Isma'il bin Ibrahim bin Muhajir, Aflah bin Humaid, Harun bin Musa, Habib bin Umar, **Ali bin Mubārāk**, Daud bin Abi Abdullāh,

c. Murid-Murid

Abdillah bin Yunus, Abdullah bin Mubarak, **Ahmād bin Hanbāl**, **Abdurrahmān bin Mahdi**.

Penilaian Ulama : menurut Imam Hajar al-Asqalani dia adalah seorang Hafiz yang dapat di percaya, dan kata Imam Ad Dzahabi , Seorang Ulama Ahmad bin Hanbal berkata Aku tidak banyak melihat ilmu, juga tidak banyak hafalan, daripada Ibnu Mahdi namun Abu Sufyan mungkin banyak lagi.<sup>86</sup>

### 3. Ali bin Mubarak

a) Biografi

Nama lengkapnya adalah Afī bin Mubārak al-Hināi al-Bāshrī

b) Gurunya

Al-Hasan bin Muslim al- Abdi, Husein bin Dzakwan al-Muallem, **Karimāh binti Hammām**, Abdul Aziz bin Suhaib

c) Murid-Murid

Muslim bin Ibrahim, **Waqī bin Jarrāh**, Yahya bin Said Al-Qattan, Abdullah bin Umar

Penilaian Ulama : Menurut imam Hajar al- Asqalani Ali bin Mubarak *tsiqāh* begitupun kata Imam Az Dzahabi.<sup>87</sup> Ibnu Al-Madini, Ibnu Numair, dan Al-Ajli menyatakan *tsiqāh*, Ibnu Hibbān berkata dalam kitab al-*tsiqāh* dan ia berkata: *mutqinān dābitān*

### 4. Karimah Binti Hammam

a) Biografi

<sup>86</sup> Yusuf bin 'Abd al-Rahman bin Yusuf, Abu al-Hajjaj jamal al-Din ibn al-Zakiy Abi Muhammad al-Qada'iy, *Tahzib al-Kamal fi Asma'i al-Rijal*, Juz XXX hal.462

<sup>87</sup> Yusuf bin 'Abd al-Rahman bin Yusuf, Abu al-Hajjaj jamal al-Din ibn al-Zakiy Abi Muhammad al-Qada'iy, *Tahzib al-Kamal fi Asma'i al-Rijal*, Juz XXI, h. 111-112

Nama lengkapnya adalah Karimāh binti Hammām

b) Guru

**Aisyah ra**

c) Murid-Murid

Muhammad bin Muhazim al- Abdi, **Ali bin Mubarak**, Yahya bin Kashri

Penilaian Ulama : Imam Hajar al-Asqalani berkata hadis yang diriwayatkan dapat di terima<sup>88</sup>. Dalam kitab *silsīlāt al-'hādīth al-Dāi'fat wal māduāt wā'al-hāruhā alsāyīy fi al'Umā al-Muālaf* tertulis bahwa Karimah binti Hammam adalah *mājhūl*.

## 5. Aisyah

a) Biografi

Nama lengkapnya adalah Aisyāḥ binti Abū Bākār, kunyahnya adalah Ummu 'Abdullāh, Banyak pendapat tentang tahun dilahirkannya Sayyidah 'Aisyah r.a, dalam sebuah riwayat dijelaskan bahwa beliau lahir pada bulan Syawal tahun ke 9 sebelum hijrah, bertepatan dengan bulan Juli tahun 614 M, yaitu akhir tahun ke 5 kenabian. Kelahiran Sayyidah 'Aisyah r.a terhitung sangat istimewa. Mengingat saat itu, tidak ada satupun dari keluarga muslim yang menyamai keluarga Abu Bakar ash-Shiddiq dalam hal jihad dan pengorbanannya demi penyebaran agama Islam. beliau wafat pada 57 H, dan ada yang mengatakan 58 H<sup>89</sup>

b) Guru-Guru

Rasulullah saw, Umar bin Khattab, Abu Bakar as Shiddiq

c) Murid-Murid

<sup>88</sup> Yusuf bin 'Abd al-Rahman bin Yusuf, Abu al-Hajjaj jamal al-Din ibn al-Zakiy Abi Muhammad al-Qada'iy, *Tahzib al-Kamal fi Asma'i al-Rijal*, Juz XXXV hal.294

<sup>89</sup> Siswanto, Siswanto, dkk. "Pendidikan Moral Aisyah RA Dalam Kitab Sulaiman An-Nadawi." *Paramurobi: Jurnal Pendidikan Agama Islam* 4.2 (2021): h.35.

Ibrahim bin Yazid at-Taymi, Ibrahim bin Yazid al-Nakhai, **Karimah binti Hammam**, Abdullah bin Abbas, Hasan al- Bashri

Penilaian Ulama : Ibnu Hajar al- Asqalani berkata dia adalah ibu orang-orang mukmin, kesayangan Rasulullah, wanita terbaik diantara semua Wanita.<sup>90</sup>

Berdasarkan analisis di atas dapat disimpulkan bahwa sanad hadis yang menjadi objek penelitian dinilai sebagai sanad yang dhaif, dengan alasan sebagai berikut:

- 1) Rentetan periwayat dalam sanad tersebut mengalami pertemuan satu sama lain.
- 2) Keadilan dan *kedabitān* periwayat dalam sanad tersebut mendapatkan penilaian kritikan pada periwayat Karimah binti Hammam yang dinilai *Majhulāh* dari para kritikus hadis.

#### D. Kritik Matan

Metode penelitian matan hadis adalah sebagai berikut: memastikan bahwa hadis itu benar-benar berasal dari Rasulullah; memotong setiap matan dan menentukan lafal asli; menganalisis dengan membandingkan lafal-lafal; dan menganalisis. Setelah mengetahui bahwa kualitas sanad hadis perawatan wajah perspektif hadis, peneliti kemudian meneliti matan (konten) hadis. Aspek "*illah*" dan "*syāz'*" digunakan sebagai dasar untuk menilai kualitas matan hadis.

##### 1. Penelitian '*Illat* Pada Matan Hadis

Peneliti berfokus pada kaidah utama kesahihan hadis, yaitu terhindar dari "*illah*", yaitu terhindar dari *ziyādah* (tambahan), *inqilāb* (pembalikan lafal),

---

<sup>90</sup> Yusuf bin 'Abd al-Rahman bin Yusuf, Abu al-Hajjaj Jamal al-Din ibn al-Zakiy Abi Muhammad al-Qada'iy, *Tahzib al-Kamal fi Asma'i al-Rijal*, Juz XXXV, hal.227

*idrāj* (sisipan), *nuqsān* (pengurangan), *tagyīr* (perubahan lafal), dan *tahrīf/taṣhīf* (perubahan huruf).

Untuk mempermudah pemahaman tentang "*illah*" yang telah disebutkan pembagiannya di atas, peneliti menyatukan matan hadis secara keseluruhan melalui metode takhrij berikut:



Ahmād bin Hanbāl ( 1 riwayat)	Abū Daūd ( 1 riwayat)	Al-Nasāī ( 1 riwayat)	Amali bin Hamūn ( 1 riwayat)	Ibnu al-Arābī ( 1 riwayat)	Abū Bakār al-Baihāqī (2 riwayat)
<p>يَا مَعْشَرَ النِّسَاءِ " إِيَّاكُمْ وَقَشَرَ الْوَجْهِ " فَسَأَلْتَهَا امْرَأَةٌ عَنِ الْخِصَابِ؟ فَقَالَتْ: " لَا بَأْسَ بِالْخِصَابِ، وَلَكِنِّي أَكْرَهُهُ لِأَنَّ حَبِيبِي صَلَّى اللَّهُ عَلَيْهِ وَسَلَّمَ كَانَ يَكْرَهُ رِيحَهُ " <sup>91</sup></p>	<p>فَسَأَلْتَهَا عَنِ خِصَابِ الْحِثَاءِ، فَقَالَتْ: «لَا بَأْسَ بِهِ، وَلَكِن أَكْرَهُهُ، كَانَ حَبِيبِي رَسُولُ اللَّهِ صَلَّى اللَّهُ عَلَيْهِ وَسَلَّمَ يَكْرَهُ رِيحَهُ»</p>	<p>امْرَأَةٌ عَنِ الْخِصَابِ بِالْحِثَاءِ، قَالَتْ: «لَا بَأْسَ بِهِ، وَلَكِن أَكْرَهُ هَذَا، لِأَنَّ حَبِيبِي صَلَّى اللَّهُ عَلَيْهِ وَسَلَّمَ كَانَ يَكْرَهُ رِيحَهُ - تَعْنِي النَّبِيَّ صَلَّى اللَّهُ عَلَيْهِ وَسَلَّمَ -» <sup>92</sup></p>	<p>يَا مَعْشَرَ النِّسَاءِ، إِيَّاكُمْ وَقَشَرَ الْوَجْهِ، قَالَ: فَسَأَلْتَهَا امْرَأَةٌ عَنِ الْخِصَابِ، فَقَالَتْ: لَا بَأْسَ بِالْخِصَابِ، وَلَكِن أَكْرَهُهُ، لِأَنَّ حَبِيبِي رَسُولَ اللَّهِ صَلَّى اللَّهُ عَلَيْهِ وَسَلَّمَ كَانَ يَكْرَهُ رِيحَهُ</p>	<p>امْرَأَةٌ عَنِ الْخِصَابِ بِالْحِثَاءِ ، فَقَالَتْ: كَانَ سَيِّدِي رَسُولُ اللَّهِ صَلَّى اللَّهُ عَلَيْهِ وَسَلَّمَ يَكْرَهُ رِيحَهُ، وَلَا يُجِبُّ رِيحَهُ، وَلَيْسَ بِمُحَرَّمٍ عَلَيْكُمْ أَحْوَاتِي أَنْ تُخْضِبْنَ</p>	<p>فَسَأَلْتَهَا امْرَأَةٌ عَنِ الْخِصَابِ بِالْحِثَاءِ، فَقَالَتْ: «كَانَ النَّبِيُّ صَلَّى اللَّهُ عَلَيْهِ وَسَلَّمَ يَكْرَهُ رِيحَهُ أَوْ لَا يُجِبُّ رِيحَهُ وَلَيْسَ مُحَرَّمٌ عَلَيْكُمْ أَحْوَاتِي أَنْ تُخْضِبْنَ»</p>

<sup>91</sup> Abū ‘Abdillāh Aḥmad bin Muḥammad bin Ḥanbal bin Hilāl bin Asad al-Syaibānī, *Musnad al-Imām Aḥmad bin Ḥanbal*, Juz 7, h. 493

<sup>92</sup> Abū ‘Abd al-Raḥmān Aḥmad bin Syu’aib bin ‘Alī al-Khurrāsānī, *Al-Sunan al-Sugrā al-Nasāī* Juz II (Ḥalab: Maktab al-Maṭbū’āt al-Islāmiyah, 1986),  
h. 332.

Setelah memisahkan matan, langkah selanjutnya adalah membandingkan matan hadis. Ini berarti membandingkan susunan lafal masing-masing.

Studi hadis tersebut tidak menemukan *taqyīr* (perubahan lafal), *idraj* (sisipan), atau *inqilāb* (pembalikan matan), tetapi ada *ziyādāh* (tambahan), yaitu "tidak haram bagi kakak-kakak saya untuk bertengkar", sebagaimana disebutkan dalam riwayat Ibnu al-Arabi dan Abu Bakar al-Baihāqi. Riwayat seperti al-Nasai, Abu Daud, Ibnu al-Arābi, dan Abu Bakar al-Baihaqi menunjukkan terjadinya Nuqsan (pengurangan lafal) yang dimaksud adalah *يَا مَعْشَرَ النِّسَاءِ، إِيَّاكُنَّ وَقَشَرَ الْوَجْهِ*.

Namun hal itu tidak sampai merusak makna substansi hadis. seluruh matan hadis yang berkaitan tidak ber *'illāh* (tidak terdapat cacat didalamnya) sehingga peneliti bisa melanjutkan ke penelitian selanjutnya.

## 2. Penelitian *Syāz* Pada Matan Hadis

Untuk memastikan apakah kandungan hadis tersebut mengandung pertentangan, perlu dilakukan prosedur yang dikenal sebagai kaidah minor terhindar *syuzūz*.

### a. *Tidak Bertentangan dengan Al-Qur'an*

Hadis ini tidak bertentangan dengan Al-Qur'an, malah diperkuat dengan dalil dari Al-Qur'an. yaitu pada QS. At-Tin 95:4 ;

لَقَدْ خَلَقْنَا الْإِنْسَانَ فِي أَحْسَنِ تَقْوِيمٍ ﴿٤﴾

Terjemahnya :

Sungguh, kami telah menciptakan manusia dalam bentuk sebaik-baiknya<sup>93</sup>

Ini menunjukkan bahwa Allah menciptakan manusia dalam bentuk yang baik, dan sebagai manusia yang memiliki akal, mereka harus merawat diri mereka sendiri dengan baik, seperti menggunakan kosmetik.

<sup>93</sup> Daperteman Agama Republik Indonesia, *Al-Qur'an dan Terjemahnya*, h.597

**b. Tidak Bertentangan dengan Hadis yang Shahih Lainnya**

Hadis ini tidak bertentangan dengan hadis lain; malah, hadis tersebut didukung oleh hadis lain yang diriwayatkan oleh Imam Muslim, yang jelas shahih., hadisnya yaitu:

إِنَّ اللَّهَ جَمِيلٌ يُحِبُّ الْجَمَالَ

Artinya :

Allah itu Maha indah dan menyukai keindahan ( HR Muslim)

Dengan adanya teks hadis diatas menguatkan bahwa, hadis yang diteliti tidak bertentangan dengan hadis sahih.

**c. Tidak Bertentangan Dengan Fakta Sejarah**

Selain itu, hadis ini tidak bertentangan dengan sejarah karena perawatan wajah dan tubuh sudah ada sejak zaman dahulu, bahkan sebelum kedatangan Nabi Muhammad. Ini dapat dilihat dalam buku-buku sejarah tentang perawatan ratu Mesir dan Yunani.

**d. Tidak Bertentangan Dengan Logika ( Akal Sehat)**

Hadis ini tidak bertentangan dengan kenyataan karena perawatan wajah pada dasarnya dibutuhkan untuk meningkatkan kepercayaan diri saat melakukan aktivitas sehari-hari.

Berdasarkan uraian di atas, dapat disimpulkan bahwa hadis yang menjadi objek penelitian dinilai sebagai hadis yang berkualitas *Dhāif* dengan alasan sebagai berikut:

- 1) Pada Aspek sanad hadis, hadis yang menjadi objek tidak memenuhi syarat kesahihan sanad, yaitu: sanadnya bersambung, para perawi dalam mata rantai periwayat dinilai kapabilitas dan intelektual dari segi keadilan dan *keḍabiṭan*.



- 2) Pada aspek matan hadis, susunan matan hadisnya tidak mengandung *'illat* sekalipun terjadi beberapa perubahan ataupun perbedaan redaksi dikarenakan tidak merusak substansi makna hadis. Begitupun pada penelitian *syāz*, hadis yang menjadi objek penelitian tidak mengalami pertentangan apapun.



## BAB IV

### ANALISIS HADIS TENTANG PERAWATAN WAJAH

#### A. Analisis *Ma'ānī* Hadis Tentang Perawatan Wajah

##### 1. Interpretasi Tekstual

Interpretasi tekstual merupakan metode pemahaman kepada matan hadis berdasar pada apa yang ada di teksnya saja baik periwayatannya *bil ma'nā* ataupun *bi al-lafdzi*<sup>94</sup>. Adapun yang menjadi objek penelitian adalah :

حَدَّثَنَا وَكَيْعٌ، قَالَ: حَدَّثَنِي عَلِيُّ بْنُ مُبَارَكٍ، عَنْ كَرِيمَةَ بِنْتِ هَمَامٍ، قَالَتْ: سَمِعْتُ عَائِشَةَ تَقُولُ: يَا مَعْشَرَ النِّسَاءِ "إِيَّاكُمْ وَقَشَرَ الْوَجْهِ" فَسَأَلْتُهَا امْرَأَةً عَنِ الْخِضَابِ فَقَالَتْ: "لَا بَأْسَ بِالْخِضَابِ، وَلَكِنِّي أَكْرَهُهُ لِأَنَّ حَبِيبِي صَلَّى اللَّهُ عَلَيْهِ وَسَلَّمَ كَانَ يَكْرَهُ رِيحَهُ (رواه أحمد)<sup>95</sup>

Artinya :

Waqi telah menceritakan kepada kami dia berkata, Ali bin Mubarak dari Karimah binti Hammam telah menceritakan kepadaku dia berkata, saya mendengar Aisyah berkata, “ Wahai sekalian wanita! Hendaklah kalian merawat wajah,” Lalu ada seorang wanita yang bertanya kepadanya, “ Bagaimana dengan *Khidhab*.” Aisyah berkata, Tidak mengapa menggunakan khidab. Akan tetapi, aku tidak menyukainya karena Rasulullah saw tidak menyukai baunya."

Hadis tersebut diriwayatkan secara *bil al-mā'nā* dengan berbagai cara penyampaian karena berbagai jalur periwayatan dan keragaman teks matan hadis. Ini karena hadis tersebut membahas perawatan wajah umum yang digunakan oleh sebagian besar orang, baik laki-laki maupun wanita. Secara substansial, hadis tersebut memiliki dua penjelasan: pertama, "وقَشَرَ الْوَجْهِ", yang berarti kalian.

<sup>94</sup> Arifuddin Ahmad, *Metodologi Pemahaman Hadis* (Cet.II; Makassar: Alauddin University Press, 2013), h. 19.

<sup>95</sup> Dar-us-salam Publications, Inc, Aplikasi *Ensiklopedi hadis* ; versi v11.1.9

merawat wajah, dan kedua, "الْحَصَاب", yang berarti pacar atau inai. Ini dibahas secara rinci sebagai berikut:

1. وَجْهَ فَشَّرَ

Kata فَشَّرَ berasal *qāf, shīn,* dan *rā'* adalah satu akar kata yang sama, yaitu menyisahkan sesuatu, dan sesuatu itu seperti pakaian dan sejenisnya. Dari hal itu kamu berkata: Aku mengupas benda itu, mengupasnya. Dan kulitnya: kulit yang telah dikupas.<sup>96</sup> Al-Sindi berkata: Mengucapkannya: Janganlah kalian mengupas wajah: Yakni perawatan wajah untuk membersihkan warna, seolah-olah mereka mengelupas bagian atas kulit<sup>97</sup>.

Dimana kata وَجْهٍ (wajah) *wāw, jim̄,* dan *ha'ā:* satu akar kata yang menunjukkan pertemuan dengan sesuatu. Dan wajah adalah penerima segala sesuatu. Dikatakan wajah orang itu dan yang lainnya. Barangkali dia mengungkapkan dirinya dengan wajahnya. Dalam hal ini wajah secara terminologi adalah anggota tubuh yang letak panjangnya antara tempat tumbuh rambut kepala hingga dagu paling bawah, dan lebarnya antara dua telinga.<sup>98</sup>

Sebagian ulama berpendapat bahwa hal ini hukumnya mubah/ boleh, seperti kata Syekh Ibnu Utsaimin pernah ditanya: “ Telah menyebar di kalangan wanita sebuah fenomena yang disebut pengelupasan wajah di yang dilakukan dengan menggunakan krim dan salep, atau mungkin memerlukan operasi dengan dokter dan dilakukan dengan anestesi. Dan semua ini untuk mengelupas lapisan permukaan wajah untuk menghilangkan jerawat dan bekas luka di atasnya, sehingga kulit wajah terlihat lebih bersih dan indah. Pengelupasan ini dapat menimbulkan efek negatif pada wajah yang terkadang menodai wajah jika operasi tidak berhasil, seperti munculnya bekas luka

<sup>96</sup> Aplikasi almaany.com/ kamusArab-Indonesia, Diakses pada tanggal 23 juli 2023 pada jam 20:13 WITA

<sup>97</sup> Maktabah syameela,

<sup>98</sup> <https://terminologyenc.com/id/browse/term/1185> di akses pada tanggal 18 Juli 2023 pada jam 00:27 WITA

bakar pada wajah, atau tidak hilangnya lecet pada wajah, dll. Pertanyaannya adalah: Apa pendapat Anda tentang fenomena ini? Apakah ini merupakan perubahan ciptaan Allah, atautkah termasuk salah satu bentuk perhiasan?<sup>99</sup>

Beliau, menjawab: Pendapat saya tentang fenomena ini, jika termasuk dalam kategori berhias, maka hal itu dilarang. Dengan mengqiyaskannya kepada *al-Namās*, *al-Wāshr* dan semisalnya. Dan jika untuk menghilangkan cacat, seperti lubang di wajah, kehitaman pada wajah yang putih dan sejenisnya, maka tidak mengapa. Karena Nabi saw mengizinkan seseorang yang hidungnya terpotong untuk mengambil hidung dari emas.<sup>100</sup>

Setelah melihat pendapat ulama tersebut kita dapat mengambil kesimpulan bahwa yang dimaksud dalam hadis tersebut itu di perbolehkan. Pengelupasan wajah juga termasuk dari perawatan wajah, dimana pengelupasan wajah bisa membentuk melanin baru dalam kulit.

## 2. خَصَابٍ

Kata خَصَابٍ berasal dari akar kata *khā', dāl*, dan *ba'ā* berasal dari dua asal, salah satunya adalah tidak teratur pada sesuatu dan kelembutan, dan yang lainnya adalah pembelahan pada sesuatu. Istilah “*Khadab*” dalam hadits berarti perubahan (pewarnaan) kepala dan janggut. Berdasarkan definisi al-Khadab Dalam *al-Qamūs* dan *al-Fāthi* memiliki arti yang sama dengan mengubah uban<sup>101</sup>, Ibnu Manzur mengatakan bahwa *khādāb* berarti perubahan (pewarna) dengan pacar, *katām* (tanaman seperti pacar) dan serupa.

Al-Fayyumi mengomentari bab tentang izin penggunaan *khidāb*, mengatakan bahwa salah satu jenis *khidab* adalah henna dan sejenisnya. Dengan *khidāb*, warna menjadi kemerahan, kuning atau yang lainnya. Setiap perubahan warna anggota badan disebut *Makhdūb*. Al-Sahili menyebutkan

<sup>99</sup> maktabah syameela, *Bab fatawaa alshabakat al'iislamia*, (Fatwa tersebut dikeluarkan pada 20 Syawal 1429 H), di akses pada tanggal 23 Juli 2023 jam 20:56 WITA.

<sup>100</sup> maktabah syameela, *Bab fatawaa alshabakat al'iislamia*, (Fatwa tersebut dikeluarkan pada 20 Syawal 1429 H), di akses pada tanggal 23 Juli 2023 jam 20:56 WITA.

<sup>101</sup> 'Ali Ibn Adam Ibn Musa al-Ityubi al-Wallawy, *Sharh Sunan al-Nasa'i al-Musamma Dakhirah al-'Uqba fi Sharh al-Mujtaba*, 38: 54

bahwa 'Abd al-Mutalib adalah orang pertama yang membuat khadab berwarna hitam di masyarakat Arab.<sup>102</sup> Tak perlu heran jika dikalangan arab banyak yang menggunakan inai, karena hal tersebut sudah ada sejak zaman Nabi saw karena selain sebagai pewarna untuk kulit juga memiliki manfaat lain sebagaimana penjelasan hadisnya dibawah.

Hadis yang menjelaskan tentang *khidāb* terdapat pada Sunan Abu Daūd yakni :

حَدَّثَنَا مُحَمَّدُ بْنُ الْوَزِيرِ الدِّمَشْقِيُّ، حَدَّثَنَا يَحْيَى، - يَعْنِي ابْنَ حَسَّانَ - حَدَّثَنَا عَبْدُ الرَّحْمَنِ بْنُ أَبِي الْمَوَالِي، حَدَّثَنَا فَايِدٌ، مَوْلَى عَبْدِ اللَّهِ بْنِ عَلِيٍّ بْنِ أَبِي رَافِعٍ عَنْ مَوْلَاهُ، عَبْدِ اللَّهِ بْنِ عَلِيٍّ بْنِ أَبِي رَافِعٍ عَنْ جَدَّتِهِ، سَلَمَى خَادِمِ رَسُولِ اللَّهِ صَلَّى اللَّهُ عَلَيْهِ وَسَلَّمَ قَالَتْ مَا كَانَ أَحَدٌ يَشْتَكِي إِلَى رَسُولِ اللَّهِ صَلَّى اللَّهُ عَلَيْهِ وَسَلَّمَ وَجَعًا فِي رَأْسِهِ إِلَّا قَالَ " اِحْتَجِمْ ". وَلَا وَجَعًا فِي رِجْلَيْهِ إِلَّا قَالَ " اخْضِبْهُمَا "

Artinya :

Muhammad bin Al Wazir ad Dimasyqī telah menceritakan kepada kami Yahya bin Hassan telah menceritakan kepada kami Abdurrahman bin Abu Al Mawali, telah menceritakan kepada kami Faid (mantan budak Ubaidillah bin Ali bin Rafi', dari Ubaidillah bin Ali bin Rafi' dari neneknya Salma pelayan Rasulullah saw, ia berkata , “Tidak seorang pun mengeluahkan penyakit kepada Rasulullah saw pada kepalanya melainkan beliau berkata “ berbekamlah”dan tidaklah ia mengeluh sakit pada kedua kakinya melainkan beliau berkata ,” warnailah dengan pacar”.

Secara umum, petunjuk yang diberikan tentang manfaat inai oleh Rasulullah saw. tidak terbatas pada penggunaan *inai* sebagai bahan pewarnaan; itu juga digunakan untuk menyembuhkan luka, seperti sakit kaki. hadis nabi juga menceritakan tentang manfaat *inai* sebagai obat. Penggunaan *inai* sebagai obat luka menunjukkan kelebihan *inai*. Namun, penggunaan *inai*

sebagai obat luka memerlukan penelitian yang lebih mendalam dan menyeluruh.<sup>103</sup>

<sup>102</sup> ‘Ali Ibn Adam Ibn Musa al-Ityubi al-Wallawy, *Sharh Sunan al-Nasa’i al-Musamma Dakhirah al-‘Uqba fi Sharh al-Mujtaba*, 38: 55.

<sup>103</sup> Othman, Muhammad Remy, dkk. "Lawsonia inermis Linn. (Inai) dalam perspektif hadis: Aplikasi dalam etnobotani Melayu dan adanya aktivitas antioksidan." *Islamiyyat: Jurnal Internasional Studi Islam* 43.1 (2021): h. 100

Selain untuk pengobatan dapat juga digunakan untuk mewarnai janggut, rambut beruban, dan perhiasan jari wanita untuk membedakan jari mereka dari jari lelaki. Jadi, inai di perbolehkan digunakan kecuali untuk perempuan yang masih dalam masa *iddah* nya.

## 2. Interpretasi Intertekstual

Untuk mendapatkan makna substantif yang kuat untuk memahami hadis, Salah satu hal yang perlu mendapat perhatian adalah upaya menelaah hubungan teks dengan teks lainnya. Proses ini sering disebut sebagai interpretasi intertekstual.<sup>104</sup> Dalam etimologi, kata dan teks berasal dari kata inter, yang berarti jaringan, inter atau hubungan, dan teks, yang berarti tenunan, anyaman, penggabungan, susunan, dan jalinan." Dalam proses menggunakan metode tekstual untuk menganalisis suatu hadis, peneliti berusaha untuk memahami hadis dengan mempertimbangkan adanya *tanawwu' fi al-hadīs*.<sup>105</sup>

Peneliti telah menemukan bahwa hadis yang berkaitan dengan perawatan wajah mendukung beberapa riwayat lain dan ayat-ayat dalam al-Qur'an, seperti yang disebutkan dalam hadis riwayat Sunan Al-Nasaī.

أَخْبَرَنَا أَحْمَدُ بْنُ عَمْرٍو بْنِ السَّرْحِ. قَالَ: حَدَّثَنَا ابْنُ وَهْبٍ. قَالَ: أَخْبَرَنِي مُحَمَّدُ بْنُ مَخْرَمَةَ. عَنْ أَبِيهِ. قَالَ: سَمِعْتُ الْمُغِيرَةَ بْنَ الصَّحَّاحِ. يَقُولُ: حَدَّثَنِي أُمُّ حَكِيمٍ بِنْتُ أَسِيدٍ. عَنْ أُمِّهَا: أَنَّ زَوْجَهَا تُوفِي وَكَانَتْ تَشْتَكِي عَيْنَهَا فَتَكْتَحِلُ الْجَلَاءَ. فَأَرْسَلَتْ مَوْلَاهُ لَهَا إِلَى أُمِّ سَلَمَةَ. فَسَأَلَتْهَا عَنْ كُحْلِ الْجَلَاءِ. فَقَالَتْ: لَا تَكْتَحِلُ، إِلَّا مِنْ أَمْرِ لَا بَدَّ مِنْهُ. دَخَلَ عَلَيَّ رَسُولُ اللَّهِ صَلَّى اللَّهُ عَلَيْهِ وَسَلَّمَ حِينَ تُوفِي أَبُو سَلَمَةَ. وَقَدْ جَعَلْتُ عَلَى عَيْنِي صَبْرًا. فَقَالَ: «مَا هَذَا يَا أُمَّ سَلَمَةَ» قُلْتُ: «إِنَّمَا هُوَ صَبْرٌ يَا رَسُولَ اللَّهِ. لَيْسَ فِيهِ طِيبٌ». قَالَ: «إِنَّهُ يَشْبُ الْوَجْهَ. فَلَا تَجْعَلِيهِ إِلَّا

<sup>104</sup> Arifuddin Ahmad, *Metodologi Pemahaman Hadis; Kajian Ilmu Ma'ānī al-Hadīs* (Cet.II; Makassar: Alauddin University Press, 2013), h. 89.

<sup>105</sup> 5 *Tanawwu' fi al-Hadīs* adalah memahami sebuah hadis dengan memperhatikan hadis lain yang masih dalam satu tema dengan hadis yang menjadi objek kajian peneliti. Lihat: *Arifuddin Ahmad, Metodologi Pemahaman Hadis; Kajian Ilmu Ma'ānī al-Hadīs*, h. 96

بِاللَّيْلِ ، وَلَا تَمْتَشِطِي بِالطَّيْبِ وَلَا بِالْحِنَاءِ ، فَإِنَّهُ خِصَابٌ « قُلْتُ: يَا أَيُّ شَيْءٍ أَمْتَشِطُ يَا رَسُولَ اللَّهِ قَالَ: «بِالسِّدْرِ  
تُغْلِفِينَ بِهِ رَأْسَكَ» (روه بكحا

Artinya :

Ahmad bin 'Amrū bin as-Sārḥ Telah mengabarkan kepada kami berkata; Ibnū Wahb telah menceritakan kepada kami berkata; telah mengabarkan kepada kami Makhramah dari ayahnya berkata; Mūghirāh bin ādl-Diāhḥāk aku mendengar berkata; Ummū Hākim binti Asīd telah menceritakan kepadaku dari Ibunya, bahwa suaminya meninggal dan ia mengeluhkan matanya, lalu ia mengenakan celak pada matanya. Setelah itu ia mengirim budak wanitanya menemui Ummū Salamāh agar bertanya kepadanya mengenai celak mata. Ummu Salamāh lalu menjawab, "Janganlah ia memakai celak kecuali pada perkara yang penting, Rasulullah saw menemuiku ketika Abū Salamāh meninggal dan aku telah memakai perasan pohon yang pahit dimataku, beliau bersabda, "Apa ini hai Ummū Salamāh?" aku menjawab, "Itu perasan pohon yang pahit wahai Rasulullah." Beliau lalu bersabda, "Sesungguhnya ia memperindah wajah, maka janganlah engkau memakainya kecuali di waktu malam, jangan engkau menyisir rambut dengan parfum dan inai, karena itu adalah cat." Aku lalu bertanya, "Lantas dengan apa aku bersisir wahai Rasulullah? Beliau menjawab, "Olesilah kepalamu dengan daun bidara."<sup>106</sup>

Dalam kasus ini, celak adalah kosmetik tradisional yang dianggap membantu menjaga kesehatan mata. Memakai celak dapat membantu menjaga kesehatan mata dan menghilangkan kotoran dari dalam kelopaknya, menurut Ibn Sina, Celak membantu menumbuhkan bulu mata dan memperjelas pandangan. Matan hadis tentang celak tidak aneh dalam hal ini, orang dapat memahaminya dengan akal sehat. Pertama, celak adalah komponen kosmetika halal konvensional. Kedua, tujuan kosmetika halal celak adalah untuk kesehatan, bukan hanya untuk kecantikan. Ketiga, kurangnya kesehatan diakui di zaman sekarang. Selain itu, matan hadis yang berkaitan dengan celak tidak cacat. Dengan kata lain, tidak bertentangan dengan al-Qur'an dan hadis.<sup>107</sup>

<sup>106</sup> Dar-us-salam Publications, Inc ,Aplikasi *Ensiklopedi hadis* ; versi v11.1.9

<sup>107</sup> Wahyudin Darmalaksana, Busro, *Kosmetik Halal sebagai Lifestyle untuk Kesehatan: Studi Takhrij dan Syarah Hadis*, h.226

Dalam al-Qur'an tidak dijelaskan spesifik tentang merawat wajah, namun yang dijelaskan di dalamnya yakni tentang perhiasan dan hal ini banyak dibahas dalam al-Qur'an yakni seperti dalam QS Al-Nur 24:31 :

أَلَّا مَا ظَهَرَ مِنْهَا وَلْيَضْرِبَنَّ بِخُمُرِهِنَّ عَلَىٰ جُيُوبِهِنَّ وَلَا يُبْدِينَ زِينَتَهُنَّ إِلَّا لِبُعُولَتِهِنَّ أَوْ

Terjemah :

dan janganlah menampakkan perhiasannya (bagian tubuhnya), kecuali yang (biasa) terlihat.

Tafsir Al-Qurtubi tentang ayat ke 31 QS Al-Nur menjelaskan bahwa ada dua jenis perhiasan yang dimaksud yakni Perhiasan yang telah ada seperti kecantikan wajah, dan tubuh, dan perhiasan, kedua yang dimaksud adalah perhiasan yang diadakan dalam bentuk pakaian, kecantikan diri dan alat-alat kecantikan lainnya.<sup>108</sup> Dalam hadis lain disebutkan bahwa :

حَدَّثَنَا عَفَّانُ ، حَدَّثَنَا عَبْدُ الْوَارِثِ ، حَدَّثَنَا أَيُّوبُ بْنُ مُوسَى ، حَدَّثَنِي نُبَيْهَةُ بْنُ وَهْبٍ أَنَّ عُمَرَ بْنَ عَبْدِ اللَّهِ بْنِ مَعْمَرٍ رَمَدَتْ عَيْنُهُ وَهُوَ مُحْرِمٌ ، فَأَرَادَ أَنْ يَكْحَلَهَا ، فَتَهَاهَ أَبَانُ بْنُ عُثْمَانَ ، وَأَمَرَهُ أَنْ يُضَمِّدَهَا بِالصَّبْرِ ، وَزَعَمَ أَنَّ عُثْمَانَ حَدَّثَ عَنِ رَسُولِ اللَّهِ صَلَّى اللَّهُ عَلَيْهِ وَسَلَّمَ ، أَنَّهُ فَعَلَ ذَلِكَ

Artinya :

Affan Telah menceritakan kepada kami; Abdul Warits Telah menceritakan kepada kami; Ayyub bin Musa Telah menceritakan kepada kami; Nubaih bin Wahab Telah menceritakan kepadaku bahwa kedua mata Umar bin 'Ubaidillah bin Ma'mar kemasukan pasir sedangkan dia dalam keadaan ihram, ketika dia hendak memberi celak kedua matanya, dia dilarang oleh Aban bin Utsman, dan memerintahkannya agar memberikan celak dengan ash-Shābir (perasan air pepohonan rasanya pahit digunakan untuk obat termasuk jenis celak), dia mengaku bahwa Utsman bercerita dari Rasulullah bahwa beliau melakukan demikian."

Hanya saja pengguna kosmetika halal jangan terjebak atribut bisnis labelisasi halal, meskipun produk kosmetik halal telah mengantongi sertifikat

<sup>108</sup> Jaafar Salleh, *Ciri-Ciri Wanita Islam*, (Al-Hidayah Publication;2010). h.115 – 118.



halal, dan tingkat religiusitas hendaknya diarahkan bukan pada kecantikan melainkan kesehatan. Dalam melakukan perawatan, Allah telah menciptakan manusia dengan sebaik-baik bentuk, Allah juga telah menyuruh kita untuk menjaga keindahan dan penampilan tapi tidak boleh berlebih-lebihan, apalagi sampai merubah ciptaan Allah. Hadis berikut yang menjelaskan :

حَدَّثَنِي مُحَمَّدُ بْنُ مُقَاتِلٍ، أَخْبَرَنَا عَبْدُ اللَّهِ، أَخْبَرَنَا سُفْيَانُ، عَنْ مَنْصُورٍ، عَنْ إِبْرَاهِيمَ، عَنْ عَلْقَمَةَ،  
عَنِ ابْنِ مَسْعُودٍ رَضِيَ اللَّهُ عَنْهُ قَالَ: «لَعَنَ اللَّهُ الْوَاشِمَاتِ وَالْمَسْتَوْشِمَاتِ، وَالْمَتَنِّصَاتِ  
وَالْمُتَفَلِّجَاتِ لِلْحُسْنِ، الْمُغَيَّرَاتِ خَلَقَ اللَّهُ»

Artinya :

Muhammad bin Muqātil menceritakan, Abdullah Mengabarkan, Ubaidillah mengabarkan pada kami, dari Nafi', dari Ibnu Umar, dari Rasulullah saw bersabda “ Allah melaknat orang yang menyambung rambutnya dan minta disambung rambutnya serta melaknat orang yang mentato dan yang minta ditato ( HR Bukhari)

Hadis ini menjadi dasar larangan merubah ciptaan Allah karena jelas disebutkan bahwa kita dilarang melakukan apa pun yang dapat mengubah ciptaan Allah. Oleh karena itu, setiap upaya untuk mempercantik diri, seperti memasang tato, merenggangkan gigi, atau tindakan lainnya yang bertujuan untuk merubah ciptaan Allah termasuk dalam kategori larangan.<sup>109</sup>

Dalam konteks keindahan dan bolehnya berhias, firman Allah dalam surah Al-A'rāf 33:32.

قُلْ مَنْ حَرَّمَ زِينَةَ اللَّهِ الَّتِي أَخْرَجَ لِعِبَادِهِ وَالطَّيِّبَاتِ مِنَ الرِّزْقِ<sup>110</sup>

Terjemah :

Katakanlah (Nabi Muhammad), “Siapakah yang mengharamkan perhiasan (dari) Allah yang telah Dia sediakan untuk hamba-hambanya dan rezeki yang baik.

<sup>109</sup> Iskandar, Hijrayanti Sari, Nurul Atika, *Eyelash Extension Dalam Perspektif Hukum Islam*, Vol 1, No.4 Desember 2020. h. 543

<sup>110</sup> Daperteman Agama Republik Indonesia, *Al-Qur'an dan Terjemahnya*,

Selain itu, hal ini dilarang melakukan perawatan wajah perempuan secara berlebihan yakni bertabarruj, dengan maksud agar wanita menghindari cara menghias diri yang berlebihan sebagaimana yang pernah dilakukan oleh golongan Jahiliah pada awalnya. Tujuannya adalah agar mereka senantiasa menjaga martabat dan kesuciannya dan menghindari hal-hal yang dilarang oleh Allah. Karena pada saat ayat ini diturunkan di Madinah kala itu, ada beberapa wanita munafik yang masih melakukan tabarruj, larangan melakukan tabarruj juga berlaku untuk wanita secara keseluruhan. Mereka tidak dapat menghentikan kebiasaan tabarruj yang pernah ada di masa Jahiliah.<sup>111</sup>

### 3. Interpretasi Kontekstual

Studi ini tidak menemukan adanya asbāb al-wurūd dalam hadis yang berkaitan dengan perawatan wajah. Wanita di Jazirah Arabia pada masa Jahiliyah dan awal Islam memakai pakaian yang pada dasarnya mengundang kekaguman pria dan melindungi mereka dari iklim panas padang pasir. Mereka sebenarnya memakai kerudung, tetapi hanya di kepala dan biasanya terulur ke belakang, membuat dada dan kalung di leher mereka terlihat. Karena baju mereka yang longgar atau terbuka, bahkan mungkin terlihat beberapa area buah dada mereka. Mereka juga memiliki kalung dan anting-anting di leher dan telinga mereka. Mata mereka sering dihiasi dengan celak. Ketika mereka berjalan, tangan dan kaki mereka dihiasi dengan gelang yang bergerincing. Mereka juga sering memakai pacar untuk mewarnai tangan dan kaki mereka. Alis mereka dicabut dan pipi mereka dimerahkan; ini mirip dengan wanita modern, tetapi gaya mereka tetap sangat tradisional. Mereka juga memperhatikan rambut mereka, yang sering diikat dengan guntingan rambut wanita lain. Baru setelah Islam muncul, al-Qurān dan Sunnah memberikan arahan tentang pakaian.<sup>112</sup>

---

<sup>111</sup> Khasanah, Mahfidhatul, *Adab Berhias Muslimah Perspektif Ma'nā-cum-Maghzā tentang Tabarruj dalam QS Al-Ahzab 33, Al-Adabiya: Jurnal Kebudayaan dan Keagamaan* Vol.16 No. 2 Dec 2022, h.175

<sup>112</sup> Shihab, *Jilbab Pakaian Wanita Muslimat*, 48

Bukan hanya wanita saja pada masa itu Namun, kebiasaan Arab jahiliah mengharuskan orang untuk bersolek ketika berhadapan dengan raja, pembesar, atau pemimpin kabilah. Mereka harus mengenakan pakaian yang paling indah dan berhias, seperti celak mata dan pakaian sutra, seperti yang dikenakan utusan Najran saat menghadap Rasulullah. Laki-laki dan perempuan Arab sudah lama memakai wangi-wangian dan celak mata.<sup>113</sup>

Wahbah al-Zuhaili menjelaskan larangan penggunaan celak. Karena celak termasuk kosmetik mata, para fuqoha membolehkan celak hanya untuk kebutuhan darurat siang atau malam.<sup>114</sup> Muhammad bin Salim Al-Utsaimin memberikan pandangannya terhadap celak. Menurut beliau, bercelak ada dua macam berdasarkan tujuannya. Yang pertama bercelak untuk menguatkan pandangan, mengobati rabun, dan untuk membersihkan pandangan mata tanpa bermaksud untuk berhias. Maka kondisi ini diperbolehkan untuk bercelak bahkan dianjurkan karena Rasulullah Saw. menggunakan celak pada kedua mata beliau. Lebih baik lagi jika memakai Ismid, kedua bercelak dengan tujuan berhias. Hal inilah yang dilarang ketika berkabung memakai celak dengan tujuan mempercantik diri<sup>115</sup>

## B. Implementasi Hadis Tentang Perawatan Wajah Pada Masyarakat Kekinian

*Skincare* adalah bahan atau campuran bahan yang dioleskan, dituangkan, atau disemprotkan pada kulit untuk membersihkan, memelihara, menambah daya tarik, atau mengubah rupa. Ini digunakan untuk memperbaiki kulit tetapi tidak mengobati atau menyembuhkan penyakit.<sup>116</sup>

Secara *maqāshid*, perawatan wajah diizinkan karena sebagai muslim, dalam menjaga agama, kita dapat mengamalkan hal-hal yang *mubah* seperti menggunakan perawatan wajah yang dapat membuat kulit menjadi bersih dan

---

<sup>113</sup> Ali, Jawwad. *Sejarah Arab Sebelum Islam 5: Politik, Hukum, dan Pemerintahan*. Perpustakaan Alvabet, 2019. h.19

<sup>114</sup> Wahbah Azuhaili, *Fiqh Islam 9*, Hal. 881.

<sup>115</sup> Nurmahni, *Artikel Hukum Berhias Dalam Islam Persepektif Hadis*, (Yogyakarta: UIN Sunan Kalijaga Yogyakarta), hal. 12.

<sup>116</sup> Abadiyah, M.. *Perspektif Undang-Undang Perlindungan Konsumen dan Hukum Islam terhadap Jual Beli Kosmetik Tanpa Label BPOM di Toko Firliyana Kecamatan Wuluhan Kabupaten Jember* (Doctoral dissertation, UIN KH Achmad Siddiq Jember : 2023). h.82

terciptanya keindahan, dan Allah mencintai keindahan dari pengetahuan dan perilaku. karena itu, sebagai hamba, kita harus senantiasa menjaga keindahan yang dicintai Allah.<sup>117</sup>

Karena Produk *skincare* tersebut dipakai secara berulang setiap hari, sehingga diperlukan persyaratan aman untuk dipakai. Banyak produk perawatan kulit wajah yang sesuai dengan jenis kulit, mulai yang tradisional sampai modern, yang semuanya memberikan solusi untuk merawat dan mengatasi berbagai masalah kulit.<sup>118</sup>

Hadis yang dibahas berkaitan dengan keadaan masyarakat sekarang akan penggunaan *skincare* atau produk perawatan kulit, tanpa disadari sebenarnya sudah ada perintah untuk merawat kulit, namun tidak berlebih yang akan mendorong kaum wanita menggunakan berbagai macam jenis produk perawatan kulit yang berlebih tanpa mengetahui bahayanya. maka dari itu, perlunya menggunakan produk yang telah mendapat izin BPOM atau Badan Pengawas Obat dan Makanan disebabkan banyak *skincare* yang beredar di masyarakat membuat pelaku usaha yang memanfaatkan hal tersebut untuk memasarkan *skincare* mereka agar mendapat keuntungan tanpa memperdulikan kandungan berbahaya. Sulit untuk masyarakat awam untuk membedakan antara *skincare* legal dan ilegal. Biasanya *skincare* ilegal memiliki harga yang jauh lebih murah dan terjangkau di semua kalangan sehingga konsumen memilih *skincare* tersebut tanpa mengetahui dampak yang akan ditimbulkan dalam jangka panjang.<sup>119</sup>

Menggunakan perawatan kulit menurut Islam memang diperbolehkan, tetapi agama tidak menghendaki adanya sesuatu yang membahayakan penggunaanya.

---

<sup>117</sup> Deshilma, Ayufa, and Rika Wulansari. "Analisa Produk *Skincare* Pria Ditinjau dari Perspektif Maqoshid Syariah." *Indonesian Journal of Islamic Economics and Business* 7.1 (2022): h. 39.

<sup>118</sup> Putri, Nindya Dwiana. "Faktor-faktor Keputusan Konsumen Dalam Membeli Kosmetika Perawatan Wajah." *Jurnal Tata Rias* 9.2 (2019): h.4

<sup>119</sup> Umbarani, Ellitte Millenitta, and Agus Fakhrudin. "Konsep Mempercantik Diri Dalam Prespektif Islam Dan Sains." *Jurnal Dinamika Sosial Budaya* 23.1 (2021): h.11

الأصل في الاعيان الاباحة والطهارة وفي الا شياء الضارة الحرة

Artinya :

hukum asal sesuatu yang bermanfaat adalah boleh dan hukum asal sesuatu yang berbahaya adalah haram.<sup>120</sup>

Islam menganjurkan umat muslim untuk menggunakan *skincare* yang mengandung bahan-bahan yang tidak akan membahayakan tubuhnya, tidak berlebihan dan tidak mengubah ciptaan Allah SWT.

Selain itu sangat penting untuk mempertimbangkan apakah *skincare* itu halal atau tidak. Produk halal didefinisikan sebagai produk yang memenuhi persyaratan halal dari hukum Islam. Artinya tidak mengandung babi atau bahan berbahaya dari babi dan semua bahan berasal dari hewan sembelihan yang halal. Semua tempat di mana produk disimpan, dijual, diproses, dan diangkut tidak boleh digunakan sebelumnya untuk barang ilegal atau tidak halal.<sup>121</sup>

Sebagai muslim dalam penggunaan *skincare* ada beberapa persepsi yakni (1) persepsi konsumsi sesuai dengan kebutuhan, yaitu konsumsi yang mengutamakan kebutuhan dibandingkan keinginan, (2) persepsi menolak *kemudharatan*, yaitu menolak mengkonsumsi komoditas haram, mengabaikan kepentingan orang lain, dan membahayakan diri sendiri, (3) persepsi *mardhatillah*, yaitu sikap yang lebih mengutamakan aspek manfaat dibandingkan aspek kesenangan.<sup>122</sup>

Seperti yang dinyatakan dalam Fatwa MUI Nomor 26 Tahun 2013 Tentang Standar Kehalalan Produk Kosmetika dan Penggunaannya:

1. Bahwa kosmetik telah menjadi kebutuhan manusia pada umumnya.

<sup>120</sup> Umbarani, Ellitte Millenitta, and Agus Fakhruddin. "Konsep Mempersantik Diri Dalam Prespektif Islam Dan Sains." *Jurnal Dinamika Sosial Budaya* 23.1 (2021): h.116

<sup>121</sup> Ellitte Millenitta Umbarani, Agus Fakhruddin, *Konsep Mempersantik Diri Dalam Prespektif Islam Dan Sains*, Vol 23, No.1, Juni 2021, h.116

<sup>122</sup> Rida Rosida, "Faktor-Faktor Yang Mempengaruhi Intensi Pembelian Kosmetik Halal (Survey Pada Muslimah Di Jawa Barat)," *Jurnal Ekonomi Dan Bisnis Islam (Journal of Islamic Economics and Business)* 4, no. 2 (2018): 129–40

2. Bahwa kosmetik yang akan digunakan oleh muslim harus berbahan halal dan suci.
3. Bahwa perkembangan teknologi telah mampu menghasilkan berbagai produk kosmetik yang menggunakan berbagai jenis bahan, serta fungsi yang beragam, yang sering kali bahannya tidak jelas suci atau tidak<sup>123</sup>

Komisi Fatwa Majelis Ulama Indonesia (MUI) kemudian menetapkan:

Pertama: ketentuan umum. Menurut fatwa ini,

- a. Kosmetik adalah bahan atau campuran bahan yang digunakan untuk membersihkan, menjaga, meningkatkan penampilan, merubah penampilan, dan digunakan dengan cara mengoles, menempel, atau memercik.
- b. *Tahsiṇiyāt* adalah salah satu kebutuhan syar'i yang bersifat penyempurna (tertier), tidak sampai pada tingkat darurat atau hajat, dan jika tidak dipenuhi tidak akan mengancam kehidupan atau menyebabkan cacat.
- c. Penggunaan kosmetik: Beberapa jenis berfungsi sebagai obat, yang lain sebagai pelengkap, dan yang lain sebagai *haājīyyāt* atau *tahsiṇīyyāt*.<sup>124</sup>

Kedua: Ketentuan Hukum

1. Penggunaan kosmetik untuk kepentingan berhias hanya boleh dilakukan dengan syarat-syarat berikut:
  - a. Bahan yang digunakan harus halal dan suci.
  - b. Ditujukan untuk kepentingan yang diizinkan oleh syar'i .
  - c. Tidak membahayakan.
2. Hukumnya haram untuk menggunakan kosmetika dalam untuk dikonsumsi di dalam tubuh dengan menggunakan bahan yang najis atau haram.
3. Tidak boleh menggunakan kosmetika luar pada tubuh yang menggunakan bahan haram atau najis selain babi, diperbolehkan dengan syarat melakukan pensucian setelah pemakaian

---

<sup>123</sup> Heri Firmansyah, M.A, Nazlyany Hasibuan, *Kesadaran Hukum Penggunaan Kosmetika Halal Dikalangan Mahasiswi Fakultas Syariah Dan Hukum Uinsu (Studi Fatwa Mui Nomor 26 Tahun 2013 Tentang Standar Kehalalan Produk Kosmetika Dan Penggunaanya)*, Vol. 06, No. 01, Nopember 2021. h.14

<sup>124</sup> Majelis Ulama Indonesia, Himpunan Fatwa MUI : Bidang POM dan Iptek, ( Jakarta : Erlangga, 2015 ), h.394

4. Penggunaan kosmetik semata-mata berfungsi sebagai *tahsiniyyat*; tidak ada *rukhsah*, atau keringanan untuk memanfaatkan kosmetik yang haram.
5. Penggunaan Kosmetik yang berfungsi sebagai obat memiliki ketentuan hukum sebagai obat, yang mengacu pada fatwa tentang penggunaan obat-obatan.
6. Produk kosmetik yang mengandung bahan yang dibuat dengan menggunakan mikroba yang dihasilkan dari rekayasa genetika yang melibatkan gen babi atau gen manusia dianggap melanggar hukum.
7. Hindari menggunakan produk kosmetik yang mengandung bahan (bahan baku, bahan aktif, atau bahan tambahan) dari turunan hewan halal seperti lemak dan lainnya yang tidak diketahui cara penyembelihannya dengan jelas karena hukumnya makruh *tahrim*.
8. Produk kosmetik yang menggunakan bahan dari produk mikrobial yang media pertumbuhannya tidak diketahui harus dihindari sampai ada kepastian tentang kehalalan dan kesucian bahan tersebut.<sup>125</sup>

Ketiga : Rekomendasi

1. Masyarakat harus memilih kosmetik yang halal dan suci, dengan menghindari produk kosmetik yang haram, makruh *tahrim*, dan menggunakan bahan yang tidak jelas.
2. Dengan mengeluarkan fatwa, pemerintah mengatur dan memastikan ketersediaan kosmetik halal dan suci.
3. Diminta untuk berusaha untuk memastikan kesucian dan kehalalan kosmetik yang dijual kepada setiap masyarakat.
4. LPPOM MUI tidak melakukan sertifikasi halal terhadap produk kosmetik yang mengandung bahan haram, baik dalam maupun luar.

---

<sup>125</sup> Majelis Ulama Indonesia, Himpunan Fatwa MUI : Bidang POM dan Iptek, ( Jakarta : Erlangga, 2015 ), h.395

5. LPPOM MUI tidak melakukan sertifikasi halal terhadap produk kosmetika yang mengandung bahan yang tidak jelas apakah halal atau tidak sampai ada kepastian tentang kehalalan dan kesucian bahannya.<sup>126</sup>

Sesuai dengan Fatwa MUI Nomor 26 Tahun 2013 tentang Standar Kehalalan Produk Perawatan Kulit dan Penggunaannya, *skincare* diizinkan untuk digunakan dengan syarat memastikan unsur-unsur yang terkandung dalam bahan. Sebagai seorang muslim, meskipun hukum Islam memungkinkan untuk berhias, perhiasan seperti kosmetik harus aman dan tidak membahayakan kulit atau diri penggunanya. Oleh karena itu, sangat penting untuk mengetahui bahan-bahan berbahaya yang ada dalam produk kosmetik.

Hadis yang diangkat sudah diterapkan oleh masyarakat dimana banyaknya masyarakat yang mulai menggunakan produk perawatan wajah atau *skincare*. Namun produk perawatan kulit yang digunakan harus sehat dan tidak boleh membahayakan kulit atau penggunanya sendiri. Produk *skincare* yang dipilih harus benar-benar aman untuk digunakan dan tidak terbuat dari bahan yang dilarang oleh hukum Syariah.

UNIVERSITAS ISLAM NEGERI  
ALAUDDIN  
M A K A S S A R

---

<sup>126</sup> Majelis Ulama Indonesia, Himpunan Fatwa MUI : Bidang POM dan Iptek, ( Jakarta : Erlangga, 2015 ), h.395-396



## BAB V PENUTUP

### A. Kesimpulan

Dari hasil penelitian hadis yang dilakukan, hadis tersebut lemah disebabkan ada periwayat yang di jarh oleh ulama kalau orang tersebut sering meriwayatkan hadis yang tidak sesuai. Namun banyak yang mengta'dil bahwa periwayat tersebut hafalanya kuat dan lain-lain.

Kecantikan dalam Islam dikaitkan dengan Bidadari, yang merupakan makhluk yang menarik perhatian dengan mata yang anggun, wajah yang menarik, kulit putih bersih, berakhlak mulia, dan menjaga matanya dari hal-hal yang tidak baik. Ada sekitar ratusan pabrik kosmetik yang terdaftar secara resmi di Indonesia, tetapi diperkirakan ada lebih dari dua kali lipat pabrik kosmetik yang tidak terdaftar secara resmi, yang merupakan bisnis rumah tangga atau salon kecantikan yang tidak terdaftar.

Dr. Cipto Mangunkusumo, seorang ahli penyakit kulit dan kelamin, membagi kosmetik menjadi kategori berikut:

- a. Kosmetik pemeliharaan dan perawatan yang terdiri dari kosmetik pembersih, kosmetik pelembab, kosmetik pelindung dan kosmetik penipis;
- b. Kosmetik rias atau dekoratif terdiri atas kosmeyik rias kulit terutama wajah, kosmetik rias rambut, kosmetik rias kuku, kosmetik rias bibir dan kosmetik rias mata;
- c. Kosmetik pewangi atau parfum yang terdiri dari deodorant, after shave lotion, parfum dan eau de toilette.

Hal inilah yang biasa digunakan masyarakat pada umumnya. Penjelasan akan kecantikan ada pada Tafsir Al-Qurtubi tentang ayat ke 31 QS al-Nur menjelaskan bahwa ada dua jenis perhiasan yang dimaksud yakni Perhiasan yang telah ada seperti kecantikan wajah, dan tubuh, dan perhiasan, kedua yang dimaksud adalah perhiasan yang diadakan dalam bentuk pakaian, kecantikan diri dan alat-alat kecantikan lainnya.

Adapun Secara maqāshid, perawatan wajah diizinkan karena sebagai muslim, dalam menjaga agama, kita dapat mengamalkan hal-hal yang mubah seperti menggunakan perawatan wajah yang dapat membuat kulit menjadi bersih dan terciptanya keindahan, dan Allah mencintai keindahan dari pengetahuan dan perilaku. Dalam penggunaan perawatan wajah dari bahan baku yang melebihi ambang batas Selain bahan berbahaya diatas, ada juga bahan yang dalam produk perawatan kulit yang digunakan namun tanpa kita sadari itu berbahaya yang dapat menyebabkan kanker yakni adalah Paraben adalah bahan kimia yang biasa digunakan sebagai pengawet dalam berbagai jenis kosmetik, seperti makeup, pelembab, dan produk perawatan rambut.

Produk kosmetik adapula yang mengandung bahan yang dibuat dengan menggunakan mikroba yang dihasilkan dari rekayasa genetika yang melibatkan gen babi atau gen manusia dianggap melanggar hukum. Hindari menggunakan produk kosmetik yang mengandung bahan (bahan baku, bahan aktif, atau bahan tambahan) dari turunan hewan halal seperti lemak dan lainnya yang tidak diketahui cara penyembelihannya dengan jelas karena hukumnya makruh tahrim.

## B. Saran

Setelah mengkaji tentang perawatan wajah melalui kajian ma'anil hadis dan menemukan berbagai pendapat para Ulama" yang cukup bersinggungan dalam memaknai perawatan wajah peneliti sedikit memberikan saran, jika masyarakat dalam menggunakan *skincare* atau perawatan wajah tetap memperhatikan kandungan dan kehalalan suatu produk, agar tidak merugikan diri sendiri. Seperti dalam kaidah fiqh dikatakan :

الأصل في الاعيان الاباحة والطهارة وفي الاشياء الضارة الحرمة

Artinya :

hukum asal sesuatu yang bermanfaat adalah boleh dan hukum asal sesuatu yang berbahaya adalah haram.

Dan sebagai warga Indonesia dimana produk yang dipasaran diatur oleh LPOM/ Lembaga Pengawas Obat dan Makanan. Apalagi sebagai muslim kehalalan suatu produk itu penting. Sebab hal itu untuk mencapai keberkahan dari Allah swt. Sekian *Wallahu a'lam*.



## DAFTAR PUSTAKA

- ‘Alī al-Khurrāsāini, bin Abū ‘Abd al-Raḥmān Aḥmad bin Syu’aib, *Al-Sunan al-Sugrā al-Nasāi* Juz II, Ḥalab: Maktab al-Maṭbū’at al-Islāmiyah, 1986.
- Abu al-Hajjaj jamal al-Din ibn al-Zakiy Abi Muhammad al-Qada’iy, Yusuf bin ‘Abd al-Rahman bin Yusuf, *Tahzib al-Kamal fi Asma’i al-Rijal*, Juz I, Juz XXX, Juz XXI, dan Juz XXXV
- Ahmad, Arifuddin, *Metodologi Pemahaman Hadis; Kajian Ilmu Ma’ānī al-Hadīs* (Cet.II; Makassar: Alauddin University Press, 2013), h. 89.
- Ajjaj, al-Khatib, Muhammad. *Ushul al-Hadits’Ulumuhu wa Masdahulu*, Beirut: Dar al-Fikr
- Al- Maliki, Muhammad Alawi, *Ilmu Ushul Hadis*, trj. Adnan Qohar; Yogyakarta: Pusta Pelajar, 2012
- Al Tahhan, Mahmud. *Metode Tākhrij Al-Hādith dan Penelitian Sanad Hadis*, Surabaya : IMTIYAZ Cetakan 1: 2015
- Al-Asqallani, *Tahdhib al-Tahdhib*, vol. 11, 114
- Al-Baqi, M.Fuad. *Adb Mu’jam Mufahros Li Al-Fadz Al-Qur’an Al-Karim* (Beirut: Dar Al-Fikr)
- Ali, Jawwad. *Sejarah Arab Sebelum Islam 5: Politik, Hukum, dan Pemerintahan*. Perpustakaan Alvabet, 2019.
- al-Mizziy, Abī al-Ḥajjāj, *Tuḥfah al-Asyrāf bi Ma’rifah al-Aṭrāf*, Juz II (Al-Maktab al-Islāmiy – Al-Dirāsah al-Qayyimah, t.th)
- al-Wallawy, ‘Ali Ibn Adam Ibn Musa al-Itayubi *Sharh Sunan al-Nasa’i al-(al- Wallawy) Musamma Dakhirah al-‘Uqba fi Sharh al-Mujtaba*,  
[aplikasi almaany.com/ kamusArab-Indonesia](http://aplikasi.almaany.com/kamusArab-Indonesia), Diakses pada tanggal 23 juli 2023 pada jam 20:13 WITA
- Asse, Ambo *Studi Hadis Maudhu’i (Suatu Kajian Metodologi Holistik)* (Cet.I; Makassar: Alauddin University Press, 2013), h. 138.
- Azuhaili, Wahbah, *Fiqih Islam 9*
- Busro, Wahyudin Darmalaksana, *Kosmetik Halal sebagai Lifestyle untuk Kesehatan: Studi Takhrij dan Syarah Hadis*

- Charlotte, Cho. *The little book of skincare*, 24 Jun 2019
- Daperteman Agama Republik Indonesia, *Al-Qur'an dan Terjemahnya*, Dar-us-salam Publications, Inc, Aplikasi *Ensiklopedi hadis* ; versi v11.1.9
- Departemen Agama Republik Indonesia, *al-Qur'an dan Terjemahnya*
- Departemen Pendidikan Nasional, Kamus Besar Bahasa Indonesia Pusat Bahasa, Jakarta: Gramedia Pustaka Utama, 2011
- Deshilma, dkk. "Analisa Produk *Skincare* Pria Ditinjau dari Perspektif Maqoshid Syariah." *Indonesian Journal of Islamic Economics and Business* 7.1 (2022)
- Dewianti, Widyaningsih, dkk. *Beauty Secret Kombucha Skincare* 2022
- Fadilla, Haris. *Pupur Dingin sebagai Perawatan Wajah Khas Masyarakat Banjar*
- Fāris ibn Zakariyah, Abū Husain Ahmad ibn, *Maqāyis al-Lughah, jilid II* (t.t.: Dār al-Fikr, 1979),
- Fauzi, Aceng Ridwan dan Nurmalina, Rina *Merawat Kulit dan Wajah*, (Jakarta; PT. Alex Media Komputindo, 2012)
- Firmansyah, Heri, dkk, *Kesadaran Hukum Penggunaan Kosmetika Halal Dikalangan Mahasiswi Fakultas Syariah Dan Hukum Uinsu (Studi Fatwa Mui Nomor 26 Tahun 2013 Tentang Standar Kehalalan Produk Kosmetika Dan Penggunaanya)*, Vol. 06, No. 01, Nopember 2021
- Gaffar, Abdul. *Difa'an Al-Sunnah*, Alauddin University Press; 2014
- Ḥanbal bin Hilāl bin Asad al-Syaibāini, Abū'Abdillāh Aḥmad bin Muḥammad bin, *Musnad al-Imām Aḥmad bin Ḥanbal*, Juz 7
- Hadi, Abdm dkk. *Penelitian Kualitatif Studi Fenomonologi, Case Study, Grounded Theory, Etnografi, Biografi* (Jawa Tengah; CV. Pena Persada)
- Hariatiningsih, Retno Laurensia. *Penggunaan Skincare Dan Penerapan konsep Beauty 4.0 Pada Media Sosial (Studi Netnografi Wanita Pengguna Instagram)* Journal Komunikasi, Vol 11 No.2 September 2020

HD, Kaelany. *Islam dan Aspek-aspek Kemasyarakatan*, Jakarta: Bumi Aksara: 2000

<https://kbbi.kemdikbud.go.id/entri/> di akses pada tanggal 21 september 2022, jam 00:11 WITA

<https://tafsirq.com/9-at-taubah/ayat-108> diakses pada tanggal 22 Desember 2022, jam 21:21 WITA

<https://terminologyenc.com/id/browse/term/1185> di akses pada tanggal 18 Juli 2023 pada jam 00:27 WITA

Ihsan,Ummu dan Abu Ihsan Al-Atsari, *Cantik dalam Perspektif Islam*, (JakartaMuhammad Ibnu ; Pustaka Imam Asy-Syafi'I, 2017)

Iskandar, dkk, *Eyesh Extension Dalam Perspektif Hukum Islam*, Vol 1, No.4 Desember 2020.

Ismail,Syuhudi, *Kaedah Kesahihan Sanad Hadis Telaah Kritis dan Tinjauan dengan Pendekatan Ilmu Sejarah*, ,Jakarta : Bulan Bintang)1992.

Ismail,Syuhudi, *Metodologi Penelitian Hadis Nabi* Jakarta : Bulan Bintang 1992

Keputusan Presiden Nomor 103 Tahun 2001 tentang wewenang Badan Pengawas Obat dan Makanan, Pasal 69

Khaerruman, Badri , *Ulumul Al-Hadis* : Bandung: Pustaka Setia, 2010

Khasanah, Mahfidhatul, *Adab Berhias Muslimah Perspektif Ma'nā-cum Maghẓā tentang Tabarruj dalam QS Al-Ahzab 33, Al-Adabiya: Jurnal Kebudayaan dan Keagamaan* Vol.16 No. 2 Dec 2022

M, Abadiyah, *Perspektif Undang-Undang Perlindungan Konsumen dan Hukum Islam terhadap Jual Beli Kosmetik Tanpa Label BPOM di Toko Firliyana Kecamatan Wuluhan Kabupaten Jember* (Doctoral dissertation, UIN KH Achmad Siddiq Jember)

Majelis Ulama Indonesia, *Himpunan Fatwa MUI : Bidang POM dan Iptek*, ( Jakarta : Erlangga, 2015 )

Maktabah syameela,

maktabah syameela, *Bab fatawaa alshabakat al'iislamia*,( Fatwa tersebut dikeluarkan pada 20 Syawal 1429 H), di akses pada tanggal 23 Juli 2023 jam 20:56 WITA.

- Muhajir, Noeng. *Metodologi Penelitian Kualitatif* Edisi III. Cet. VIII; Yogyakarta: Rake Sarasin, 1998
- Munawwir, *Kamus Al-Munawwir Arab-Indonesia Terlengkap*.
- Nur Fadhillah, Hj. *Ma'anil Hadith* (Sidoarjo: Qisthos Digital Press), 2011
- Nurmahni, *Artikel Hukum Berhias Dalam Islam Persepektif Hadis*, (Yogyakarta: UIN Sunan Kalijaga Yogyakarta),
- Othman, Muhammad Remy, dkk. "Lawsonia inermis Linn. (Inai) dalam perspektif hadis: Aplikasi dalam etnobotani Melayu dan adanya aktivitas antioksidan." *Islamiyyat: Jurnal Internasional Studi Islam* 43.1 (2021)
- Prahmadhani, Dian Tirta. *Persepsi Wanita Dewasa Dini Penggunaan Produk Skincare Tentang Kecantikan*
- Putri, dkk, "Faktor-faktor Keputusan Konsumen Dalam Membeli Kosmetika Perawatan Wajah." *Jurnal Tata Rias* 9.2 (2019)
- Rachma Indrarini, Asri Wulan, *Analisis Perilaku Konsumsi Mahasiswi Muslim Dalam Berbelanja Skin Care Di Pamekasan*, ( Universitas Negeri Surabaya; Volume 4 Nomor 2, Tahun 2021)
- Rahmawaty, Adira. *Peran Perawatan Kulit (Skincare) Yang Dapat Merawat atau Merusak Skin barrier* Volume 7 No.1 Januari 2020 – Juni 2020
- Republik Indonesia, *Keputusan Kepala Badan Pengawas Obat dan Makanan Republik Indonesia* Nomor : HK.00.05.4.1745 tentang Kosmetik, Berita Negara Tahun 2003.
- Rismalia S., A. Hadi W., Susi Widiyari, *Historisitas Metode Tahrij Hadits* (STAI Badrus Sholeh Kediri; Volume 04 Nomor 01 Tahun 2020)
- Rosida, Rida, "Faktor-Faktor Yang Mempengaruhi Intensi Pembelian Kosmetik Halal (Survey Pada Muslimah Di Jawa Barat)," *Jurnal Ekonomi Dan Bisnis Islam (Journal of Islamic Economics and Business)* 4, no. 2 (2018)
- Salim, Agus. *Teori & Paradigma Penelitian Sosial*, Buku Sumber Untuk Penelitian Kualitatif, Yogyakarta: Tiara Wacana, 2006
- Salleh, Jaafar, *Ciri-Ciri Wanita Islam*, (Al-Hidayah Publication; 2010)

- Sania Nabila, Zein, *Peran Bpom Dalam Memberikan Perlindungan Hukum Bagi Konsumen Pengguna Produk Skincare Ilegal Di Kota Semarang*. Diss. Universitas Islam Sultan Agung Semarang, 2023.
- Santoso, *Kamus Lengkap Bahasa Indonesia*, ed. PAH Compugrafi, 01 ed. (Surabaya: Pustaka Agung Harapan, 2017).
- Sarwat, Ahmad *Seri Fiqih Kehidupan Pernikahan*, (Jakarta : Rumah Fiqih Publishing , 2017),
- Semi, Atar, *Kritik Sastra*, (Bandung: Angkasa, 1987),
- Shihab, M. Quraish, *Jilbab Pakaian Wanita Muslimat*, (Jakarta: Lentera Hati, 2014
- Shihab, M. Quraish *Tafsir Al-Mishbah Pesan, Kesan Dan Keserasian Al-Qur'an*, (Tangerang: Lentera Hati, 2005). Juz.13
- Simanjuntak,Pastima, dkk. *Data Mining Rekomendasi Pemakaian Skincare*, Volume 6 No. 1, Juni 2021
- Supinah, *Ketahanan Emosional Kemampuan yang Harus Dimiliki*, (Pusat Pengembangan Pendidikan dan Penelitian Indonesia ; 2022
- Tahhan, Mahmud Al, *Metode Tākhrij Al-Hādith dan Penelitian Sanad Hadis*, (Cet.1 Februari 2015 Katalog Dalam Terbitan )
- Tim Pengembang Ilmu Pendidikan FIP – UPI, *Ilmu dan Aplikasi Pendidikan*, Bagian IV: Pendidikan Lintas Bidang Bandung: Imperial Bhakti Utama, 2007
- Tresna P, Pipin, *Modul I Dasar Rias Perawatan Kulit Wajah (Facial)*, (Bandung;Universitas Pendidikan Indonesia,2010)
- Trianggono, Retno Iswari dkk, *Buku Pegangan Ilmu Pengetahuan Kosmetik*, (Jakarta: Gramedia Pustaka), 2007.
- Umbarani, Ellite Millenitta dkk, “*Konsep Mempercantik Diri Dalam Perspektif Islam Dan Sains*,” *Jurnal Dinamika Sosial Budaya* 23, no. 1 (2021)
- Urgensi Pemahaman Kontekstual Hadis (Refleksi terhadap Wacana Islam Nusantara)', *Al-Ulum* 16 (1), 2016:
- Utami, Nevia Ika, dkk, *Ayat-Ayat Tentang Kecantikan Di Dalam Al-Qur'An (Perspektif Tafsir Dan Analisis Semiotika Charles Sanders Peirce)* Al-I'jaz : Volume 4, Nomor 2, Desember 2022



Wedayani, Niti, dkk. *"Edukasi tentang Pengenalan Tanda Gejala, Pencegahan dan Penanganan Kanker Kulit Sebagai Dampak Paparan Sinar Matahari dan Penggunaan Kosmetik Berbahan Kimia Berbahaya di Poli Kulit Rumah Sakit Akademik Universitas Mataram."* *Jurnal Pengabdian Magister Pendidikan IPA 5.3* (2022)

Weinsinck, A.J., *al-Mu'jam al-Mufahras li Alfāz alḤadīṣ al-Nabawī*, Juz. 5 (Leiden: E.J Brill, 1955 M)

Yunus, Mahmud, *Kamus Arab Indonesia*, (Jakarta:PT. Mahmud Yunus wa Dzurriyah, 2010)

Zuhriyah ,Fatimatuz. *Penggunaan Kosmetik yang Mengandung Merkuri Dalam Perpektif Fatwa MUI*, (Surabaya : 2010)

