

**WAWASAN HADIS NABI SAW. TENTANG GEMPA BUMI  
(Studi Kritis atas Pemaknaan dan Implementasi)**



Tesis

Diajukan untuk Memenuhi Salah Satu Syarat Memperoleh  
Gelar Magister Agama (M.Ag.) dalam Bidang Ilmu Hadis pada  
Pascasarjana UIN Alauddin  
Makassar

Oleh:  
**HASBULLAH**  
NIM: 80700217001



PASCASARJANA  
UIN ALAUDDIN MAKASSAR  
2019

## PENGESAHAN TESIS

Tesis dengan judul *Wawasan Hadis Nabi saw. tentang Gempa Bumi (Studi Kritis atas Pemaknaan dan Implementasi)*, yang disusun oleh Saudara **Hasbullah** NIM: **80700217001**, telah diujikan dan dipertahankan dalam Sidang Ujian Munaqasyah yang diselenggarakan pada hari **Selasa, 30-07-2019** Masehi, bertepatan dengan tanggal **27-11-1440** Hijriah, dinyatakan telah dapat diterima sebagai salah satu syarat untuk memperoleh gelar Magister dalam bidang **Ilmu Hadis** pada Pascasarjana UIN Alauddin Makassar.

### PROMOTOR:

1. Dr. Tasmin Tanggareng, M.Ag.

### KOPROMOTOR:

1. Dr. H. Mahmuddin, M.Ag.

### PENGUJI:

1. H. Zulfahmi Alwi, M.Ag. Ph.D.

2. Dr. Laode Ismail, M.Th.I.

3. Dr. Tasmin Tanggareng, M.Ag.

4. Dr. H. Mahmuddin, M.Ag.



(Handwritten signatures and names of the Promotor, Kopro-motor, and Penguji, each followed by a dotted line for a name or title.)

Makassar, 30 September 2019

Diketahui oleh:  
Direktur Pascasarjana  
UIN Alauddin Makassar,

Cat

(Handwritten signature of Prof. Dr. H. M. Ghalib M, M.A.)

Prof. Dr. H. M. Ghalib M, M.A.  
NIP. 195910031 198703 1 004

## PERNYATAAN KEASLIAN TESIS

Mahasiswa yang bertanda tangan di bawah ini:

Nama : Hasbullah  
NIM : 80700217001  
Tempat/Tgl. Lahir : Palompong, 12 November 1995  
Jurusan : Ilmu Hadis  
Program : Pascasarjana  
Alamat : Jl. Pahlawan no. 45 Palompong Kec. Bajeng Kab. Gowa  
Judul : Wawasan Hadis Nabi saw. tentang Gempa Bumi (Studi Kritis atas Pemanaan dan Implementasi)

Menyatakan dengan sesungguhnya dan penuh kesadaran bahwa tesis ini benar adalah hasil karya sendiri. Jika di kemudian hari terbukti bahwa ia merupakan duplikat, tiruan, plagiat, atau dibuat oleh orang lain, sebagian atau seluruhnya, maka tesis dan gelar yang diperoleh karenanya batal demi hukum.

Makassar, 12 Juni 2019

Penyusun,  
UNIVERSITAS ISLAM NEGERI  
**ALAUDDIN**  
MAKASSAR  
**HASBULLAH**  
NIM: 80700217007

## KATA PENGANTAR

الْحَمْدُ لِلَّهِ الَّذِي جَعَلَ الْقُرْآنَ كِتَابًا حَتَمَ بِهِ الْكُتُبَ وَأَنْزَلَهُ عَلَى نَبِيِّ حَتَمَ بِهِ الْأَنْبِيَاءَ بِدِينٍ عَامٍ خَالِدٍ حَتَمَ بِهِ الْأَدْيَانَ الَّذِي بِنِعْمَتِهِ تَبَيَّنَ الصَّالِحَاتُ وَبِفَضْلِهِ تَنْزَلُ الْخَيْرَاتُ وَالْبَرَكَاتُ وَبِتَوْفِيقِهِ تَتَحَقَّقُ الْمَقَاصِدُ وَالْعَايَاتُ. أَشْهَدُ أَنْ لَا إِلَهَ إِلَّا اللَّهُ وَحْدَهُ لَا شَرِيكَ لَهُ وَأَشْهَدُ أَنَّ مُحَمَّدًا عَبْدُهُ وَرَسُولُهُ صَلَّى اللَّهُ عَلَى مُحَمَّدٍ وَعَلَى آلِهِ وَأَصْحَابِهِ أَجْمَعِينَ أَمَّا بَعْدُ.

Segala puji hanya milik Allah swt. atas petunjuk, rahmat, cahaya ilmu dan inayah-Nya sehingga penelitian ini dapat terselesaikan dengan baik, untuk meraih gelar Megister Agama (M.Ag.) pada jurusan Ilmu Hadis UIN Alauddin Makassar. Terima kasih yang tak terhingga kepada kedua orangtua, Ayahanda Mansyur dan ibunda Suriati yang senantiasa mendidik dan memberikan doa tanpa batas, demikian pula saudara dan saudari, Haslinda dan Hasrul serta saudara sepupu Iksadila Abadi dan Rahmawati yang senantiasa memberikan support untuk menyelesaikan tesis ini.

Rampungnya penelitian ini tidak terlepas dari bantuan berbagai pihak yang turut memberikan andil, baik secara langsung maupun tidak langsung, baik moral maupun material. Sepatutnya ucapan rasa syukur, terima kasih dan penghargaan yang sebesar-besarnya kepada yang terhormat:

1. Rektor UIN Alauddin Makassar, Prof. Dr. Musafir Pababbari, M.Si., Prof. Dr. Mardan, M.Ag., selaku Wakil Rektor I., Prof. Dr. H. Lomba Sultan, M.A. selaku Wakil Rektor II., Prof. Hj. Siti Aisyah Kara, MA., Ph.D., selaku Wakil Rektor III., Prof. Hamdan Juhannis, MA., Ph.D., selaku Wakil Rektor IV yang telah memimpin kampus UIN Alauddin Makassar tempat peneliti menimba ilmu pengetahuan.
2. Direktur Pascasarjana UIN Alauddin Makassar, Prof. Dr. Sabri Samin, M.Ag., Prof. Dr. H. Achmad Abubakar, M.Ag., selaku Wakil Direktur I Pascasarjana UIN Alauddin Makassar.

3. Ketua Jurusan Ilmu Hadis Pascasarjana UIN Alauddin Makassar, Dr. Darsul S. Puyu, M.Ag., dan Sekretaris Jurusan Ilmu Hadis, Dr. H. Muhammad Yahya, M.Ag. yang telah memberi kesempatan dengan segala fasilitas dan kemudahan dalam menyelesaikan studi pada Jurusan Ilmu Hadis Pascasarjana UIN Alauddin Makassar.
4. Dr. Tasmin Tangngareng, M.Ag. sebagai Promotor dan Dr. H. Mahmuddin, M.Ag. sebagai Kopromotor, yang telah meluangkan waktu, tenaga dan pikirannya untuk memberikan koreksi dan bimbingan dengan baik serta senantiasa memberikan motivasi agar tesis ini dapat diselesaikan.
5. H. Zulfahmi Alwi, M.A., Ph.D. sebagai penguji pertama dan Dr. La Ode Ismail, M.Ag. sebagai penguji kedua, yang telah meluangkan waktu, tenaga dan pikirannya untuk memberi kritikan yang membangun serta motivasi agar tesis ini dapat diselesaikan.
6. Para dosen pengajar Pascasarjana UIN Alauddin Makassar yang telah memberikan ilmu dan bimbingan ilmiyahnya kepada para mahasiswa, terkhusus kepada peneliti.
7. Kepala Perpustakaan UIN Alauddin Makassar dan Pascasarjana UIN Alauddin Makassar beserta staf yang telah memberikan pelayanan untuk memperoleh literatur selama masa perkuliahan hingga selesainya menyusun tesis ini.
8. Teman-teman organisasi dari BKPRMI Kec. Bajeng, Karang Taruna Sipakatau, IPM, IMM dan Pemuda Muhammadiyah, yang senantiasa memberi motivasi dan dukungan dalam perjalanan studi di Pascasarjana UIN Alauddin Makassar.
9. Saudara-saudari tercinta dan teman-teman mahasiswa di UIN Alauddin Makassar, khususnya konsentrasi Tafsir Hadis program Khusus 2013,

keluarga besar SANAD TH Khusus Makassar, beserta teman-teman angkatan 2017 pada Jurusan Ilmu Hadis Pascasarjana UIN Alauddin Makassar yang telah banyak membantu dalam penyelesaian tesis ini, semoga dapat menjadi amal ibadah di sisi Allah swt.

Akhirnya, ucapan terima kasih kepada semua pihak yang tidak sempat disebutkan namanya satu persatu, semoga bantuan yang telah diberikan bernilai ibadah, semoga Allah swt. senantiasa meridai amal usaha yang telah dilaksanakan dengan penuh kesungguhan serta keikhlasan. Selanjutnya, semoga Allah swt. merahmati dan memberkati semua upaya berkenan dengan penelitian tesis ini sehingga bernilai ibadah dan bermanfaat bagi diri pribadi, akademisi dan masyarakat secara umum sebagai bentuk pengabdian terhadap bangsa dan negara dalam dunia pendidikan seraya berdoa:

رَبِّ أَوْزِعْنِي أَنْ أَشْكُرَ نِعْمَتَكَ الَّتِي أَنْعَمْتَ عَلَيَّ وَعَلَىٰ وَالِدَيَّ وَأَنْ أَعْمَلَ صَالِحًا تَرْضَاهُ  
وَأَدْخِلْنِي بِرَحْمَتِكَ فِي عِبَادِكَ الصَّالِحِينَ. آمِينَ يَا رَبَّ الْعَالَمِينَ.

*Wassalamu 'alaikum Wr. Wb*

Makassar, 12 Juni 2019

Peneliti,

UNIVERSITAS ISLAM NEGERI  
**ALAUDDIN**  
MAKASSAR

**HASBULLAH**

NIM: 80700217007

## DAFTAR ISI

JUDUL .....	i
PERSETUJUAN TESIS .....	ii
PERNYATAAN KEASLIAN TESIS.....	iii
KATA PENGANTAR .....	iv
DAFTAR ISI .....	vii
PEDOMAN TRANSLITERASI.....	x
ABSTRAK.....	xvi
BAB I PENDAHULUAN .....	1-32
A. Latar Belakang Masalah .....	1
B. Rumusan Masalah .....	10
C. Pengertian Judul dan Ruang Lingkup Penelitian .....	10
D. Kajian Pustaka .....	15
E. Kerangka Teoretis.....	21
F. Metodologi Penelitian .....	24
G. Tujuan dan Kegunaan Penelitian.....	30
H. Garis Besar Isi Tesis.....	31
BAB II TINJAUAN UMUM TENTANG GEMPA BUMI.....	33-55
A. Pengertian Gempa Bumi .....	33
B. Gempa Bumi dalam Sosio-historis .....	40
1. Gempa bumi pada zaman nabi-nabi terdahulu.....	40
2. Gempa bumi pada masa Nabi saw. dan setelahnya .....	45
3. Gempa bumi di Indonesia .....	46
C. Gempa Bumi dalam Tinjauan Saintifik .....	47
1. Gempa bumi menurut sains.....	47
2. Jenis-jenis gempa bumi.....	48
D. Urgensi Teologi Menghindari Gempa Bumi.....	51

BAB III ORISINALITAS HADIS TENTANG GEMPA BUMI.....56-345

A. Penelitian <i>Takhrīj al-Ḥadīṣ</i> .....	56
1. Pengertian <i>takhrīj al-ḥadīṣ</i> .....	56
2. Metode-metode <i>takhrīj al-ḥadīṣ</i> .....	58
B. Klasifikasi Tema-tema Hadis tentang Gempa Bumi .....	68
1. Gempa bumi di zaman Nabi saw .....	68
2. Keutamaan Nabi saw. dan sahabat ketika gempa bumi .....	90
a. Gempa bumi di gunung Uhud .....	90
b. Gempa bumi di gunung Šabīr.....	104
c. Gempa bumi di gunung Hirā'.....	120
3. Perspektif Nabi saw. tentang gempa bumi di masa depan .....	141
4. Gempa bumi sebagai musibah dunia umat Nabi saw.....	156
5. Gempa bumi akhir kemakmuran umat Nabi saw .....	170
6. Gempa bumi karena doa orang yang teraniaya .....	185
7. Gempa bumi tanda rusaknya kehidupan masyarakat .....	200
a. Hadis pertama .....	200
b. Hadis kedua.....	214
c. Hadis ketiga .....	237
8. Daerah geografis rawan gempa bumi.....	253
9. Gempa bumi akhir zaman di Madinah.....	267
10. Gempa bumi tanda hari kiamat.....	283
a. Gempa bumi sebagai tanda kecil hari kiamat.....	283
b. Gempa bumi saat turunnya kekhalifahan di bumi .....	300
c. Gempa bumi dan terjadinya banyak kematian.....	315
d. Gempa bumi sepuluh tanda hari kiamat.....	326

BAB IV STUDI KRITIS PEMAKNAAN DAN IMPLEMENTASI

HADIS TENTANG GEMPA BUMI..... 346-398

A. Analisis Makna Gempa Bumi dalam Diskursus Hadis.....	346
1. Gempa bumi sebagai fenomena alam di zaman Nabi saw .....	346
2. Keutamaan Nabi saw dan sahabat ketika gempa bumi .....	350
3. Gempa bumi di masa depan perspektif Nabi saw.....	354
4. Gempa bumi sebagai musibah dunia umat Islam .....	357



5. Gempa bumi akhir kemakmuran umat Islam .....	361
6. Gempa bumi karena doa orang yang teraniaya .....	364
7. Gempa bumi akibat dekadansi moral .....	366
8. Daerah geografis yang rawan gempa bumi.....	373
9. Gempa bumi akhir zaman di Madinah .....	376
10. Gempa bumi sebagai tanda-tanda hari kiamat .....	381
B. Implementasi Hadis dalam Menangani Gempa Bumi .....	390
1. Urgensi hadis menghadapi gempa bumi.....	390
2. Resolusi hadis pasca gempa bumi .....	396
BAB V PENUTUP .....	399-419
A. Kesimpulan .....	399
B. Implikasi Penelitian.....	401
DAFTAR PUSTAKA.....	403

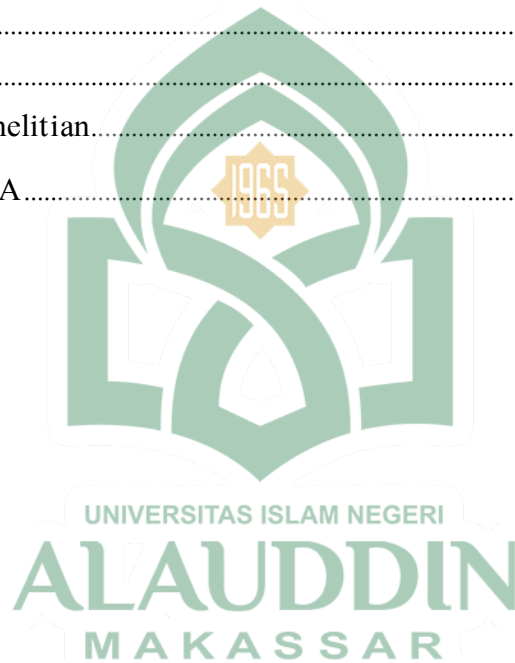

## PEDOMAN TRANSLITERASI

### A. *Transliterasi Arab-Latin*

Daftar huruf bahasa Arab dan transliterasinya ke dalam huruf Latin dapat dilihat pada tabel berikut:

#### 1. Konsonan

Huruf Arab	Nama	Huruf Latin	Nama
ا	alif	tidak dilambangkan	tidak dilambangkan
ب	ba	B	Be
ت	ta	T	Te
ث	sa	s	es (dengan titik di atas)
ج	jim	J	Je
ح	ha	h	ha (dengan titik di bawah)
خ	kha	Kh	ka dan ha
د	dal	D	de
ذ	zal	z	zet (dengan titik di atas)
ر	ra	R	er
ز	zai	Z	zet
س	sin	S	es
ش	syin	Sy	es dan ye
ص	ṣad	ṣ	es (dengan titik di bawah)
ض	ḍad	ḍ	de (dengan titik di bawah)
ط	ṭa	ṭ	te (dengan titik di bawah)
ظ	ẓa	ẓ	zet (dengan titik di bawah)
ع	‘ain	‘	apostrof terbalik
غ	gain	G	ge
ف	fa	F	ef
ق	qaf	Q	qi
ك	kaf	K	ka
ل	lam	L	el
م	mim	M	em
ن	nun	N	en
و	wau	W	we
هـ	ha	H	ha
ء	hamzah	’	apostrof
ي	ya	Y	ye

Hamzah (ء) yang terletak di awal kata mengikuti vokalnya tanpa diberi tanda apa pun. Jika ia terletak di tengah atau di akhir, maka ditulis dengan tanda

(').

## 2. Vokal

Vokal bahasa Arab, seperti vokal bahasa Indonesia, terdiri atas vokal tunggal atau monoftong dan vokal rangkap atau diftong.

Vokal tunggal bahasa Arab yang lambangnya berupa tanda atau harakat, transliterasinya sebagai berikut:

Tanda	Nama	Huruf Latin	Nama
اَ	<i>fathah</i>	a	a
اِ	<i>kasrah</i>	i	i
اُ	<i>ḍammah</i>	u	u

Vokal rangkap bahasa Arab yang lambangnya berupa gabungan antara harakat dan huruf, transliterasinya berupa gabungan huruf, yaitu:

Tanda	Nama	Huruf Latin	Nama
اِي	<i>fathah dan yā'</i>	ai	a dan i
اُو	<i>fathah dan wau</i>	au	a dan u

Contoh:

كَيْفَ : *kaifa*

هَوَّلَ : *hauḷa*

## 3. Maddah

*Maddah* atau vokal panjang yang lambangnya berupa harakat dan huruf, transliterasinya berupa huruf dan tanda, yaitu:

Harakat dan Huruf	Nama	Huruf dan Tanda	Nama
اَ...   اِ...   اُ...	<i>fathah dan alif atau yā'</i>	ā	a dan garis di atas
يِ	<i>kasrah dan yā'</i>	ī	i dan garis di atas
وُ	<i>ḍammah dan wau</i>	ū	u dan garis di atas

Contoh:

مَاتَ : *māta*

رَمَى : *ramā*

قِيلَ : *qīla*

يَمُوتُ : *yamūtu*

#### 4. *Tā' marbūṭah*

Transliterasi untuk *tā' marbūṭah* ada dua, yaitu: *tā' marbūṭah* yang hidup atau mendapat harakat *fathah*, *kasrah*, dan *ḍammah*, transliterasinya adalah [t]. Sedangkan *tā' marbūṭah* yang mati atau mendapat harakat sukun, transliterasinya adalah [h].

Kalau pada kata yang berakhir dengan *tā' marbūṭah* diikuti oleh kata yang menggunakan kata sandang *al-* serta bacaan kedua kata itu terpisah, maka *tā' marbūṭah* itu ditransliterasikan dengan ha (h).

Contoh:

رَوْضَةُ الْأَطْفَالِ : *raudah al-aṭfāl*  
الْمَدِينَةُ الْفَاضِلَةُ : *al-madīnah al-fāḍilah*  
الْحِكْمَةُ : *al-ḥikmah*

#### 5. *Syaddah (Tasydīd)*

*Syaddah* atau *tasydīd* yang dalam sistem tulisan Arab dilambangkan dengan sebuah tanda *tasydīd* ( ّ ), dalam transliterasi ini dilambangkan dengan perulangan huruf (konsonan ganda) yang diberi tanda *syaddah*.

Contoh:

رَبَّنَا : *rabbana*  
نَجِّنَا : *najjainā*  
الْحَقُّ : *al-ḥaqq*  
نُعَمُّ : *nu'ima*  
عَدُوُّ : *'aduwwun*

Jika huruf ى ber-*tasydid* di akhir sebuah kata dan didahului oleh huruf *kasrah* ( ِ ), maka ia ditransliterasi seperti huruf *maddah* menjadi ī.

Contoh:

عَلِيٌّ : 'Alī (bukan 'Aliyy atau 'Aly)  
عَرَبِيٌّ : 'Arabī (bukan 'Arabiyy atau 'Araby)

#### 6. *Kata Sandang*

Kata sandang dalam sistem tulisan Arab dilambangkan dengan huruf ال (*alif lam ma'arifah*). Dalam pedoman transliterasi ini, kata sandang ditransliterasi seperti biasa, *al-*, baik ketika ia diikuti oleh huruf *syamsiyah* maupun huruf *qamariyah*. Kata sandang tidak mengikuti bunyi huruf langsung yang mengikutinya. Kata sandang ditulis terpisah dari kata yang mengikutinya dan dihubungkan dengan garis mendatar (-).

Contoh:

الشَّمْسُ : *al-syamsu* (bukan *asy-syamsu*)

الزَّلْزَلَةُ : *al-zalزالah* (*az-zalزالah*)

الفَلْسَفَةُ : *al-falsafah*

الْبِلَادُ : *al-bilādu*

### 7. *Hamzah*

Aturan transliterasi huruf hamzah menjadi apostrof (') hanya berlaku bagi hamzah yang terletak di tengah dan akhir kata. Namun, bila hamzah terletak di awal kata, ia tidak dilambangkan, karena dalam tulisan Arab ia berupa alif.

Contoh:

تَأْمُرُونَ : *ta'murūna*

النَّوْعُ : *al-nau'*

سَيِّئٌ : *syai'un*

أُمِرْتُ : *umirtu*

### 8. *Penulisan Kata Arab yang Lazim Digunakan dalam Bahasa Indonesia*

Kata, istilah atau kalimat Arab yang ditransliterasi adalah kata, istilah atau kalimat yang belum dibakukan dalam bahasa Indonesia. Kata, istilah atau kalimat yang sudah lazim dan menjadi bagian dari perbendaharaan bahasa Indonesia, atau sering ditulis dalam tulisan bahasa Indonesia, atau lazim digunakan dalam dunia akademik tertentu, tidak lagi ditulis menurut cara transliterasi di atas. Misalnya, kata al-Qur'an (dari *al-Qur'ān*), alhamdulillah, dan munaqasyah. Namun, bila kata-kata tersebut menjadi bagian dari satu rangkaian teks Arab, maka harus ditransliterasi secara utuh. Contoh:

*Fī Zilāl al-Qur'ān*

*Al-Sunnah qabl al-tadwīn*

### 9. *Lafz al-Jalālah* (الله)

Kata "Allah" yang didahului partikel seperti huruf *jar* dan huruf lainnya atau berkedudukan sebagai *muḍāf ilaih* (frasa nominal), ditransliterasi tanpa huruf hamzah.

Contoh:

دِينُ اللَّهِ *dīnullāh* بِاللَّهِ *billāh*

Adapun *tā' marbūṭah* di akhir kata yang disandarkan kepada *lafz al-jalālah*, ditransliterasi dengan huruf [t]. Contoh:

هُم فِي رَحْمَةِ اللَّهِ *hum fī raḥmatillāh*

## 10. Huruf Kapital

Walau sistem tulisan Arab tidak mengenal huruf kapital (*All Caps*), dalam transliterasinya huruf-huruf tersebut dikenai ketentuan tentang penggunaan huruf kapital berdasarkan pedoman ejaan Bahasa Indonesia yang berlaku (EYD). Huruf kapital, misalnya, digunakan untuk menuliskan huruf awal nama diri (orang, tempat, bulan) dan huruf pertama pada permulaan kalimat. Bila nama diri didahului oleh kata sandang (al-), maka yang ditulis dengan huruf kapital tetap huruf awal nama diri tersebut, bukan huruf awal kata sandangnya. Jika terletak pada awal kalimat, maka huruf A dari kata sandang tersebut menggunakan huruf kapital (Al-). Ketentuan yang sama juga berlaku untuk huruf awal dari judul referensi yang didahului oleh kata sandang al-, baik ketika ia ditulis dalam teks maupun dalam catatan rujukan (CK, DP, CDK, dan DR). Contoh:

*Wa mā Muḥammadun illā rasūl*  
*Inna awwala baitin wuḍi‘a linnāsi lallaḏī bi Bakkata mubārakan*  
*Syahrū Ramaḏān al-laḏī unzila fīh al-Qur‘ān*  
Naṣīr al-Dīn al-Ṭūsī  
Abū Naṣr al-Farābī  
Al-Gazālī  
Al-Munqiz min al-Ḍalāl

Jika nama resmi seseorang menggunakan kata Ibnu (anak dari) dan Abū (bapak dari) sebagai nama kedua terakhirnya, maka kedua nama terakhir itu harus disebutkan sebagai nama akhir dalam daftar pustaka atau daftar referensi. Contoh:

Abū al-Wafīd Muḥammad ibn Rusyd, ditulis menjadi: Ibnu Rusyd, Abū al-Wafīd Muḥammad (bukan: Rusyd, Abū al-Wafīd Muḥammad Ibnu)  
Naṣr Ḥamīd Abū Zaīd, ditulis menjadi: Abū Zaīd, Naṣr Ḥamīd (bukan: Zaīd, Naṣr Ḥamīd Abū)

## B. Daftar Singkatan

Beberapa singkatan yang dibakukan adalah:

swt. = *subḥānahū wa ta‘ālā*  
saw. = *ṣallallāhu ‘alaihi wa sallam*  
a.s. = *‘alaihi al-salām*

Cet.	= Cetakan
t.p.	= Tanpa penerbit
t.t.	= Tanpa tempat
t.th.	= Tanpa tahun
t.d	= Tanpa data
H	= Hijriah
M	= Masehi
SM	= Sebelum Masehi
QS. .../...: 4	= QS. al-Baqarah/2: 4 atau QS. Āli ‘Imrān/3: 4
h.	= Halaman



## ABSTRAK

Nama : Hasbullah

NIM : 80700217001

Judul : Wawasan Hadis Nabi saw. tentang Gempa Bumi (Studi Kritis atas Pemaknaan dan Implementasi)

---

Pokok masalah dalam penelitian ini adalah bagaimana wawasan hadis tentang gempa bumi. Adapun sub masalah yang dipecahkan dalam penelitian ini adalah: 1) Bagaimana kualitas hadis tentang gempa bumi; 2) Bagaimana kandungan hadis tentang gempa bumi; dan 3) Bagaimana makna dan implementasi hadis tentang gempa bumi. Sedangkan tujuan penelitian ini adalah untuk: 1) mendeskripsikan dan menganalisis kualitas dan keujjahan hadis-hadis tentang gempa bumi, 2) mengemukakan kandungan dan interpretasi hadis tentang gempa bumi, dan 3) menganalisis makna dan implementasi hadis yang membahas tentang gempa bumi.

Untuk menjawab permasalahan di atas, peneliti menggunakan pendekatan multidisipliner, yaitu pendekatan Ilmu hadis, teologi, sosio-historis dan pendekatan saintifik. Penelitian ini tergolong *library research*, data dikumpulkan dengan mengutip, menyadur dan menganalisis isi (*content analysis*) terhadap literatur yang representatif dan mempunyai relevansi dengan masalah yang dibahas, kemudian mengulas dan menyimpulkannya.

Hasil penelitian ini menunjukkan bahwa gempa bumi dalam hadis Nabi saw. memiliki kualitas sanad dan matan yang sahih serta mempunyai beragam bentuk peristiwa yang melahirkan beberapa kandungan makna. Adapun makna gempa bumi menurut hadis Nabi saw. yaitu: gempa bumi sebagai fenomena alam dengan munculnya pemahaman bahwa terdapat gerak yang luar biasa di dalam perut bumi, gempa bumi menunjukkan keutamaan Nabi saw. beserta dengan sahabat, gempa bumi yang akan terjadi pada masa depan menurut Nabi saw., di lain sisi gempa bumi dapat menjadi musibah atau bencana dunia bagi umat Islam, gempa juga menjadi tanda akhir kemakmuran umat Islam meskipun gempa yang dimaksud dipahami sebagai guncangan non-fisik. Hadis Nabi saw. juga menceritakan bahwa gempa bumi menjadi penolong bagi seorang hamba yang bertawakkal dan berserah diri kepada Allah atas kejahatan penguasa di zamannya, gempa bumi memiliki relevansi dengan moralitas suatu masyarakat dan hal ini banyak diceritakan dalam al-Qur'an maupun hadis ketika akhlak suatu masyarakat sudah jauh dari ajaran agama maka gempa bumi sangat dekat menghancurkan mereka, hadis Nabi saw. juga menginformasikan karakteristik daerah-daerah yang rawan terjadi gempa bumi dengan melihat struktur tanah dari segi geologi dan kehidupan masyarakat yang berlaku zalim, hadis Nabi tidak luput menjelaskan gempa bumi yang mengusir orang-orang kafir dan munafik di



Madinah yang terjadi pada masa yang akan datang meskipun gempa yang akan terjadi dapat bermakna guncangan non-fisik dan gempa bumi yang dijelaskan dalam hadis sebagai tanda-tanda dekatnya hari kiamat yang dibagi menjadi dua, yaitu gempa bumi tanda-tanda kecil hari kiamat dan gempa bumi tanda-tanda besar hari kiamat. Sedangkan implementasi hadis dapat bersifat teologi, sosiologi dan saintifik.

Implikasi penelitian ini adalah: 1) Pengetahuan tentang ilmu kegempaan baik dalam pandangan ilmu umum maupun dalam pandangan agama, terkhusus dalam hadis Nabi saw. perlu menjadi perhatian dan pengembangan guna menambah wawasan pengetahuan. 2) Masyarakat mesti sadar bukan hanya besarnya bahaya gempa bumi, namun kesadaran tersebut lahir untuk mengambil tindakan sebelum terjadi gempa bumi baik berupa penguatan bangunan anti gempa bagi mereka yang ada dijalar gempa, pembinaan dan kiat-kiat upaya penyelamatan saat gempa bumi. 3) Pemerintah dapat mengambil tindakan dalam upaya resolusi terhadap ancaman gempa bumi, penyebab-penyebab gempa sebagaimana yang dijelaskan dalam penelitiann ini dapat menjadi bahan pertimbangan untuk membina dan memperbaiki tatanan kehidupan masyarakat agar senantiasa dalam rahmat dan perlindungan Allah swt.



## ABSTRACT

Name : Hasbullah  
Student Reg. No. : 80700217001  
Dissertation Title : Hadith Perception on Earthquake (A Critical Study on Its Meaning and Implementation)

---

---

This research primarily discusses the hadith perception on earthquake, which will be broken down into several sub discussions. First, it will review the hadith quality and positioning about earthquake. Then, it will look into the content and the interpretations of the hadith about earthquake before finally examining the meanings and its implementation in the relevant context.

In investigating the issue, this research uses multidisciplinary approaches, such as the science of hadith, theological, socio-historical, and scientific approaches. Additionally, it employs library research design because the data are mainly gathered by citing, adapting, and analysing the content of related literature before proceeding to the discussion and conclusion.

The findings of this research indicate that the notion of earthquake within the Prophet's hadith has solid quality of *sanad* and *matn* in addition to its rich description of various occurrences that carry a series of meanings. Now moving to the meaning of earthquake as referred to the hadith, it is defined as a natural phenomenon signified by remarkable shifts generated from the earth core. Besides, the earthquake can also indicate the eminence of Prophet Muhammad (pbuh) and his friends because he has mentioned some of the earthquakes that will happen in the future. On the side note, earthquake can also be seen as disaster for Muslim and the world in general because of its destructive nature. However, earthquake can also imply the deterioration of welfare and wealth. In another light, earthquakes become believers' saviours from evil rulers as told from history. Furthermore, the notion of earthquake exhibits high relevance with the morality of a society. In the Quran and hadith, there are stories about how earthquakes destroy a society because they have strayed away from Islamic values. The hadith even indicates the characteristics of areas that are prone to earthquakes as judged by the ground structures, geological aspects, and the people's behaviours. The Prophet also mentioned that an earthquake will shy away evil people from Madinah in the future even though the earthquake in this context does not necessarily take physical form. Finally, earthquake becomes one of the main indicators of the doom's day, be it small earthquakes and the massive one.

To conclude, with regards to the findings and discussion, this research brings out some implications. First, there is a pressing need to disseminate and

develop the knowledge about the notion of earthquake, be it from science and religious knowledge. Second, each individual should take the responsibility to equip themselves with the knowledge about earthquake and stay alert of possible occurrences by taking physical and mental precautions, such as building earthquake-proof infrastructures and conducting earthquake rescue drills. Third, the government can use the findings of this research as a reference for future preventive measures related to earthquakes.



# BAB I

## PENDAHULUAN

### A *Latar Belakang Masalah*

Hadis sebagai salah satu sumber ajaran Islam menduduki posisi yang sangat signifikan, baik dilihat dari segi struktural maupun fungsionalnya. Secara struktural, hadis menduduki posisi kedua dalam ajaran agama Islam setelah al-Qur'an,<sup>1</sup> kemudian dari segi fungsional hadis sebagai *bayān* (eksplanasi) terhadap ayat-ayat al-Qur'an. Allah swt. berfirman dalam QS al-Nahl/16: 44.

وَأَنْزَلْنَا إِلَيْكَ الذِّكْرَ لِتُبَيِّنَ لِلنَّاسِ مَا نُزِّلَ إِلَيْهِمْ وَلَعَلَّهُمْ يَتَفَكَّرُونَ

Terjemahnya:

Dan kami turunkan al-Qur'an kepadamu (Muhammad) agar kamu menjelaskan kepada umat manusia apa yang telah diturunkan untuk mereka, dan supaya mereka memikirkan.<sup>2</sup>

Eksistensi hadis yang mendapat legitimasi *ilahiah*,<sup>3</sup> seyogianya mampu menjawab setiap persoalan atau peristiwa-peristiwa kemanusiaan maupun fenomena yang terjadi di alam semesta. Sejak dahulu ketika bumi dengan bentuknya yang bulat dan belum diketahui oleh banyak manusia hingga memasuki era modern.<sup>4</sup> Bumi dengan luas lautan dan daratan telah banyak

<sup>1</sup>Abuddin Nata, *Dirasah Islamiyah al-Qur'an dan al-Hadis* (Cet. II; Jakarta: Grafindo Persada, 1993 M.), h. 171. Lihat M. Syuhudi Ismail, *Metodologi Penelitian Hadis Nabi* (Cet. I; Jakarta: Bulan Bintang, 1992 M.), h. 3.

<sup>2</sup>Kementerian Agama RI., *al-Qur'an dan Terjemahnya* (Surabaya: Pustaka Assalam, 1431 H./2010 M.), h. 370.

<sup>3</sup>Otoritas hadis yang bersumber dari Nabi saw. dan beliau juga sebagai manifestasi al-Qur'an. Suatu ketika; 'Aisyah r.a. ditanya oleh seorang sahabat tentang akhlak Rasulullah, beliau menjawab *khuluquh al-Qur'an*. Lihat, Abū al-Ḥusain Muslim ibn al-Ḥajjāj ibn Muslim al-Qusyairī al-Naisābūrī, *Ṣaḥīḥ Muslim*, Juz I (Bairūt; Dār al-Kutub al-'Ilmiyah, 1992 M.), h. 512-513. Lihat, Abu 'Abd al-Rahmān Aḥmad ibn Syu'aib ibn 'Alī al-Khurāsānī al-Nasā'ī, *al-Sunan al-Ṣaḥīḥ li al-Nasā'ī*, Juz III (Cet. III; Ḥalab; Maktab al-Maṭbū'āt al-Islāmiyah, 1406 H/1986 M.), h. 199. Lihat, Abū 'Abdillāh al-Ḥākim Muḥammad ibn 'Abdillāh ibn Muḥammad ibn Ḥamdūyah ibn Nu'a'im ibn Ḥakim al-Ḍabī al-Naisābūrī, *Mustadrak 'alā al-Ṣaḥīḥain*, Juz II (Cet. I; Bairūt: Dār al-Kutub al-'Ilmiyah, 1411 H/1990 M.), h. 670. Lihat, Arifuddin Ahmad, *Metodologi Pemahaman Hadis Kajian Ilmu Ma'ānī al-Ḥadīṣ* (Cet. II; Makassar: Alauddin University Press, 2013 M.), h. 1.

<sup>4</sup>Ibn Taimiyah berkata bahwa ulama telah sepakat bahwa bumi ini bentuknya bulat, di permukaan bumi tidak ada apa-apa kecuali garis tengah dan bagian pusat yang paling bawah

mengalami gejala-gejala alamiah aneh dan tidak sesuai dengan kebiasaannya yang sering disebut dengan bencana alam. Bencana alam sangatlah beragam termasuk di dalamnya gempa bumi.

Gempa bumi adalah fenomena getaran yang dikaitkan dengan hentakan kerak bumi. Kajian geologi terbukti bahwa bebatuan pada permukaan bumi tidaklah kaku sebagaimana bentuk yang terlihat. Tanah (bumi) jika mendapat tegangan yang di luar batas elastisitasnya akan menimbulkan perpecahan (*capture*) dan ketika ini terjadi gerakan meluncur relatif terjadi di antara sisi-sisi yang berlawanan dan menghasilkan apa yang disebut *geological fault*.<sup>5</sup>

Fenomena gempa bumi menjadi salah satu peristiwa yang sangat menarik dikaji dan mendapat perhatian dalam diskursus hadis. Peristiwa gempa bumi yang terjadi pada umat nabi-nabi terdahulu telah dikisahkan dalam al-Qur'an tentang banyaknya peradaban manusia yang dimusnahkan oleh Allah melalui bencana alam.<sup>6</sup> Kejadian ini dapat dilihat pada kaum nabi Nuh a.s. dimusnahkan dengan banjir, kaum 'Ad a.s. dimusnahkan dengan ribut taufan tujuh hari tujuh malam dan kaum Nabi Lut a.s. dimusnahkan dengan gempa bumi.<sup>7</sup> Sebagaimana firman Allah swt. berfirman dalam QS al-'Ankabut/29: 40.

فَكُلًّا أَخَذْنَا بِذَنبِهِ فَمِنْهُمْ مَنْ أَرْسَلْنَا عَلَيْهِ حَاصِبًا وَمِنْهُمْ مَنْ أَخَذَتْهُ الصَّيْحَةُ وَمِنْهُمْ مَنْ حَسَفْنَا بِهِ الْأَرْضَ وَمِنْهُمْ مَنْ أَعْرَفْنَا وَمَا كَانِ اللَّهُ لِيُظْلِمَهُمْ وَلَكِنْ كَانُوا أَنْفُسَهُمْ يَظْلِمُونَ

---

disebut dengan garis keliling. Lebih lengkap lihat; Magdy Shehab, dkk., *Ensiklopedia Kemukjizatan al-Qur'an dan Hadis*, Juz VIII (Bekasi: PT. Sapt Sentosa, 2008 M.), h. 30.

<sup>5</sup>Muhammad Makmun Abha, "Gempa Bumi dalam al-Qur'an (Tafsir Tematik)", *Jurnal Esensia* 14, no. 1 (April 2013): h. 1.

<sup>6</sup>Al-Qur'an menginformasikan peristiwa umat-umat terdahulu serta memberi keputusan terhadap segala permasalahan memberi penjelasan mengenai hal-hal yang sebelumnya tidak diketahui manusia. Lihat; Muhammad Mahmud Hijazi, *Fenomena Keajaiban al-Qur'an: Kesatuan Tema dalam al-Qur'an* (Jakarta: Balai Pustaka, 2005 M.), h. 38.

<sup>7</sup>Kamarul Azmi Jasmi, *Geologi Hidrologi, Oceanografi dan Astronomi dari Perspektif al-Qur'an* (Cet. I; Malaysia: UTM Press, 2013 M.), h. 11.

Terjemahnya:

Maka masing-masing (mereka itu) Kami siksa disebabkan dosanya, maka di antara mereka ada yang Kami timpakan kepadanya hujan batu kerikil dan di antara mereka ada yang ditimpa suara keras yang mengguntur, dan di antara mereka ada yang Kami benamkan ke dalam bumi, dan di antara mereka ada yang Kami tenggelamkan, dan Allah sekali-kali tidak hendak menganiaya mereka, akan tetapi merekalah yang menganiaya diri mereka sendiri.<sup>8</sup>

Peristiwa yang dikisahkan al-Qur'an tersebut menjelaskan kekuasaan Allah terhadap orang yang berbuat aniaya.<sup>9</sup> Kejadian ini bukan berarti hanya dapat berlaku bagi kaum yang ingkar, bagi kaum yang taat pun tidak dapat terhindar dari bencana ini. Sehingga asumsi sebab akibat tentang gempa bumi hanya akan menimpa umat yang melakukan kemungkaran harus ditepiskan. Rasulullah saw. sebagai teladan umat muslim juga pernah merasakan peristiwa gempa bumi sebagaimana yang diriwayatkan dalam Sahih al-Bukhārī Nabi saw. bersabda.

حَدَّثَنَا أَحْمَدُ بْنُ عَبْدِ الْمَلِكِ بْنِ وَاقِدٍ حَدَّثَنَا حَمَّادُ بْنُ زَيْدٍ عَنْ ثَابِتٍ عَنْ أَنَسِ رَضِيَ اللَّهُ عَنْهُ قَالَ كَانَ النَّبِيُّ صَلَّى اللَّهُ عَلَيْهِ وَسَلَّمَ أَحْسَنَ النَّاسِ وَأَشْجَعَ النَّاسِ وَأَجْوَدَ النَّاسِ وَلَقَدْ فَرَعَ أَهْلُ الْمَدِينَةِ فَكَانَ النَّبِيُّ صَلَّى اللَّهُ عَلَيْهِ وَسَلَّمَ سَبَقَهُمْ عَلَى فَرَسٍ وَقَالَ وَجَدْنَاهُ بَحْرًا (رواه البخاري).<sup>10</sup>

Artinya:

Telah bercerita kepada kami Ahmad ibn 'Abdullah ibn Wāqid telah bercerita kepada kami Ḥammād ibn Zaid dari Ṣābit dari Anas r.a. berkata; Nabi saw. adalah orang yang paling baik, paling berani dan paling dermawan. Sungguh pernah terjadi gempa bumi menimpa penduduk Madinah dan Nabi saw. orang yang mendahului mereka (mencari sumber gempa) dengan menunggang kuda kemudian berkata: “Kami temui (gempa itu) hanyalah lautan”. (H.R. al-Bukhārī).

<sup>8</sup>Kementerian Agama RI., *al-Qur'an dan Terjemahnya*, h. 565.

<sup>9</sup>Gempa bumi dapat disebabkan beberapa faktor, yaitu semata-mata karena izin Allah, perbuatan manusia terhadap lingkungannya dan terjadi karena dosa atau maksiat yang dilakukan manusia. Lihat; Muhammad Makmun Abha, "Gempa Bumi dalam al-Qur'an (Tafsir Tematik)", *Jurnal Esensia* 14, no. 1 (April 2013): h. 29-31.

<sup>10</sup>Muhammad ibn Ismā'īl Abū 'Abdillāh al-Bukhārī al-Ju'fi, *Ṣaḥīḥ al-Bukhārī*, Juz IV (Cet. I; Dār al-Ṭauq al-Najāh, 1422 H.), h. 22.

Fenomena gempa bumi merupakan bencana yang dapat mendatangkan berbagai kerusakan dan kemusnahan serta mengundang banyak korban jiwa. Kejadian gempa bumi sudah dikenal sejak beribu-ribu tahun yang lalu. Sejarah telah mencatat bahwa peristiwa gempa bumi paling pertama terjadi pada tahun 1177 SM yang berlangsung di China. Sementara itu sepanjang sejarah, getaran gempa bumi yang terkuat terjadi di Chile pada 22 Mei 1960 dengan kekuatan getaran 9.5 skala richter.<sup>11</sup> Ditinjau dari sudut pandang ilmu pengetahuan gempa bumi terjadi karena pergerakan plat tektonik dan gunung berapi yang masih aktif.<sup>12</sup>

Menurut pandangan sains, ilmu yang mempelajari tentang guncangan (gempa) disebut dengan *seismologi*. Ilmu ini mengkaji tentang apa yang terjadi pada permukaan bumi di saat gempa, bagaimana energi guncangan merambat dari dalam perut bumi ke permukaan dan bagaimana energi ini dapat menimbulkan kerusakan serta proses penghujaman antara lempeng pada sesar bumi yang menyebabkan terjadinya gempa.<sup>13</sup>

Kebanyakan gempa bumi disebabkan dari lepasan energi yang dihasilkan karena tekanan yang dilakukan oleh bumi yang bergerak. Semakin lama tekanan itu kian membesar dan akhirnya mencapai pada keadaan di mana tekanan tersebut tidak dapat ditahan lagi oleh pinggiran lempengan. Pada saat itulah gempa bumi akan terjadi di perbatasan lempengan-lempengan tersebut. Gempa bumi yang paling parah biasanya terjadi diperbatasan kompresional dan translasional. Gempa bumi kemungkinan besar terjadi karena materi lapisan

---

<sup>11</sup>Noor Fazilah Mohd Basiron, "Fenomena Gempa Bumi: Tinjauan Awal Terhadap Kewujudannya dalam al-Qur'an", *Jurnal Islam dan Masyarakat Kontemporer* 9, (Januari 2015): h. 142.

<sup>12</sup>H. H., Watson J. Read, *Introduction to Geology* (New York: Halsted, 1975 M.).

<sup>13</sup>Evi Rine Hartuti, *Buku Pintar Gempa* (Yogyakarta: Diva Press, 2009 M.), h. 15.



*lithosphere* yang terjepit ke dalam dan mengalami transisi fase pada kedalaman lebih dari 600 km.<sup>14</sup>

Setelah kejadian gempa bumi berlalu, berbagai tanggapan dan kepercayaan berkaitan gempa bumi muncul berdasarkan pegangan agama dan kepercayaan masing-masing. Sebagai contoh orang-orang purba Maya mempunyai Dewa Ribut Petir yang dinamakan Hurakan (Hurricane) sedang tuhan gempa bumi dinamakan Pillan. Sementara itu, peradaban Yunani, Romawi dan Mesir mempercayai bahwa tuhan-tuhan akan membunuh orang-orang yang durhaka kepada tuhan mereka, karena bencana alam sebagai akibat kemarahan tuhan.<sup>15</sup> Sebelum kedatangan Islam, terdapat kepercayaan apabila Iblis menghampiri ikan dan memberi tahu akan kehebatan dan kekuatan ikan, maka ikan berbangga dengan dirinya lalu ia bergerak. Pergerakan tersebut menyebabkan terjadinya gempa bumi.<sup>16</sup>

Berdasarkan sumber yang diperoleh dari *U.S Geological Survey*,<sup>17</sup> kejadian gempa bumi direkodkan tahun 1700 M. Kejadian gempa seterusnya selang lebih dua puluh tahun. Selanjutnya bencana gempa menjadi semakin sering terjadi menjelang tahun 1800 M. meningkat hampir setiap tahunnya. Mulai pada tahun 1890 kejadian gempa hampir setiap tahun dan kadangkala bencana tersebut berlangsung beberapa kali pada tahun yang sama. Menjelang abad ke-20 bencana gempa semakin kerap terjadi, apabila kejadian gempa direkodkan hampir setiap bulan.

---

<sup>14</sup>Ahmad Muhaimin ibn Mohd Zamri, "Relevansi Sains dengan Makna *Zalزالah dalam al-Qur'an (Kajian Tafsir Tematik)*" *Skripsi* (Riau: Fak. Ushuluddin UIN Sultan Syarif Kasim, 2013), h. 6.

<sup>15</sup>M. Ghafory Ashtiany, "View of Islam on Earthquakes, Human Vitality and Disaster", *International Journal of Disaster Prevention and Management* 18, no. 3 (2009), h. 20.

<sup>16</sup>Anna Akasoy, "Islamic Attitudes to Disaster in the Middle Ages: A Comparison of Earthquakes and Plagues", *The Medieval History Journal* 10, no. 1-2 (2007), h. 390-391.

<sup>17</sup>U.S Geological Survey merupakan satu organisasi yang berperan dalam memantau perkembangan gempa, merangka dan menyusun upaya menghadapi bencana gempa di Amerika Serikat.



Perkembangan yang lebih konkret dapat dilihat secara beruntun terjadi di Indonesia.<sup>18</sup> Sejak dua puluh tahun terakhir Indonesia mendapatkan musibah gempa yang berurutan dengan skala kuantitas relatif besar.<sup>19</sup> Secara geologi Indonesia merupakan negara yang terletak diantara pertemuan patahan lempeng bumi. Indonesia termasuk wilayah rawan gempa, dimulai sejak tahun 1992 yang terjadi di Flores yang memakan korban lebih dari 4000 jiwa manusia, dua belas tahun kemudian pada tahun 2004 terjadi gempa Aceh yang disertai dengan tsunami yang memakan korban lebih dari 180.000 jiwa,<sup>20</sup> gempa Nias 15 Maret 2005 menelan lebih dari 3.000 jiwa, sementara korban akibat gempa Yogyakarta 27 Mei 2006 lebih dari 5.700 jiwa.<sup>21</sup>

Bencana ini kembali mengguncang wilayah Nusantara dalam beberapa bulan pada tahun 2018. Mulai dari Provinsi Banten, Banjar Negara, Sumenap, Malang, Sumbawa, Lombok Nusa Tenggara Barat, Palu dan Donggala Sulawesi Tengah dan Denpasar Bali.<sup>22</sup> Berdasarkan fakta tersebut bencana ini telah menyebabkan kemusnahan, korban jiwa dan berbagai kerusakan di muka bumi.

Menyandang otoritas sebagai umat beragama (Islam), memaknai kejadian gempa bumi ini bukan sekedar bentuk fenomena alam semata. Ada makna dalam yang para pemerhati ilmu pengetahuan mesti menyingkapnya. Bukankah Nabi

<sup>18</sup>Tim Pusat Studi Gempa Nasional, *Peta Sumber dan Bahaya Gempa di Indonesia Tahun 2017* (Cet. I; Bandung: Pusat Penelitian dan Pengembangan Perumahan, 2017 M.), h. 8.

<sup>19</sup>Agung Sedayu, "Gempa Menurut al-Qur'an dan Sistem Struktur Bangunan", *Jurnal ulul Albab* 11, no.1 (2010): h. 38.

<sup>20</sup>Dasril, "*Peranan Zikir dalam Menghadapi Trauma yang Dialami Korban Gempa*" (Prosiding Internasional Seminar dan Workshop Post Trumatic Caunseling, Batusangkar: STAIN, 6-7 Juni 2012), h. 108.

<sup>21</sup>Widodo, "*Kerusakan Bangunan pada Gempa Yogyakarta 27 Mei 2006: Akibat Kebelumjelasan Code, Sosialisasi atau Pelaksanaan*" (Yogyakarta: Seminar dan Pameran HAKI, 2007), h. 2.

<sup>22</sup>Listya Sekar Siwi, "Deretan Gempa yang Terjadi di Indonesia Tahun 2018, Ratusan Ribu Orang Jadi Korban", *Tribun Pontianak.co.id*, 29 September 2018. <http://pontianak.tribunnews.com> (6 Januari 2019).

saw. sebagai teladan umat manusia telah memberikan isyarat-isyarat pada setiap peristiwa gempa bumi. Sebagaimana hadis beliau yang diriwayatkan oleh al-Bukhārī Nabi saw. bersabda.

حَدَّثَنَا مُسَدَّدٌ حَدَّثَنَا يَحْيَى عَنْ سَعِيدٍ عَنْ قَتَادَةَ أَنَّ أَنَسًا رَضِيَ اللَّهُ عَنْهُ حَدَّثَهُمْ قَالَ صَعَدَ النَّبِيُّ صَلَّى اللَّهُ عَلَيْهِ وَسَلَّمَ أُحُدًا وَمَعَهُ أَبُو بَكْرٍ وَعُمَرُ وَعُثْمَانُ فَرَجَفَ وَقَالَ اسْكُنْ أُحُدًا أَظْنَهُ ضَرْبَهُ بِرِجْلِهِ فَلَيْسَ عَلَيْكَ إِلَّا نَبِيٌّ وَصِدِّيقٌ وَشَهِيدَانِ (رواه البخاري).<sup>23</sup>

Artinya:

Telah bercerita kepada kami Musaddad telah bercerita kepada kami Yahyā dari Sa'īd dari Qatādah dari Anas ibn Mālik r.a. berkata; "Rasulullah saw. mendaki bukit Uhud bersama Abū Bakr, 'Umar dan 'Usmān lalu bukit itu bergetar. Maka beliau bersabda: "Tenanglah Uhud". Seingatku beliau menghentakkan kaki beliau seraya berujar "Karena di atas kamu sekarang tidak lain kecuali Nabi, Ṣiddiq dan dua orang (yang akan mati) syahid". (H.R. al-Bukhārī).

Hadis di atas menerangkan keistimewaan Nabi saw. beserta para sahabat yang memerintahkan gunung agar berhenti bergetar. Peristiwa ini mengisyaratkan doa orang-orang yang dekat dengan Allah swt. termasuk doa agar tidak diguncang gempa bumi dapat terkabulkan. Ketika terjadi gempa pada masa kekhalifahan 'Umar ibn al-Khaṭṭāb, ia berkata kepada penduduk Madinah, "Wahai Manusia, kejadian apa ini. Alangkah cepatnya apa yang kalian kerjakan (dari maksiat kepada Allah swt.). Andai kata gempa ini kembali terjadi, aku tidak akan bersama kalian lagi." Khalifah 'Umar ibn 'Abd al-'Azīz juga tidak tinggal diam saat terjadi gempa bumi pada masa kepemimpinannya. Ia segera mengirim surat kepada seluruh wali negeri dan berkata, sesungguhnya gempa ini adalah teguran Allah kepada hamba-hamba-Nya dan saya telah memerintahkan kepada seluruh negeri untuk keluar pada hari yang tertentu, maka barangsiapa yang memiliki harta hendaklah bersedekah dengannya.<sup>24</sup>

<sup>23</sup>Muḥammad ibn Ismā'īl Abū 'Abdillāh al-Bukhārī al-Ju'fi, *Ṣaḥīḥ al-Bukhārī*, Juz V, h. 15.

<sup>24</sup>Ahmad Syahirul Alim, "Buletin al-Nahl Islam dan Berinovasi", *Dua Umar dan Gempa Bumi* (28 Zulqaidah 1431 H./5 November 2010 M.). Bandingkan dengan; Syaik 'Abd al-'Azīz ibn

Kejadian ini semakin menarik dikaji, asumsi lain bahwa gempa bumi dapat menjadi pertanda akhir zaman. Argumen ini kembali diperkuat oleh hadis dalam Sahih al-Bukhārī Nabi saw. bersabda.

حَدَّثَنَا أَبُو الْيَمَانِ قَالَ أَخْبَرَنَا شُعَيْبٌ قَالَ أَخْبَرَنَا أَبُو الزِّنَادِ عَنْ عَبْدِ الرَّحْمَنِ الْأَعْرَجِ عَنْ أَبِي هُرَيْرَةَ قَالَ قَالَ النَّبِيُّ صَلَّى اللَّهُ عَلَيْهِ وَسَلَّمَ لَا تَقُومُ السَّاعَةُ حَتَّى يُقْبَضَ الْعِلْمُ وَتَكْثُرَ الزَّلَازِلُ وَيَتَفَارَبَ الزَّمَانُ وَتَظْهَرَ الْفِتْنُ وَيَكْثُرَ الْهَرْجُ وَهُوَ الْقَتْلُ الْقَتْلُ حَتَّى يَكْثُرَ فِيكُمْ الْمَالُ فَيَفِيضَ (رواه البخاري).<sup>25</sup>

Artinya:

Telah menceritakan kepada kami Abū al-Yaman berkata, telah mengabarkan kepada kami Syu'aib berkata, telah mengabarkan kepada kami Abū al-Zinad dari 'Abd al-Rahmān al-A'raj dari Abū Hurairah ia berkata, “Nabi saw. bersabda: “Tidak akan terjadi hari kiamat kecuali setelah hilangnya ilmu, banyak terjadi gempa, waktu seakan berjalan dengan cepat, timbul berbagai macam fitnah, al-haraj yaitu pembunuhan dan harta melimpah ruah kepada kalian.” (H.R. al-Bukhārī).

Perubahan zaman ditandai dengan rusaknya parameter sosial, merajalelanya kemungkarannya, menyebarnya kejahatan dan gempa sudah terjadi dimana-mana. Semua itu menandakan kedekatan masa berakhirnya dunia, ulama menyebutkan sebagai tanda-tanda kecil hari kiamat.<sup>26</sup>

Menyingkap makna gempa bumi telah mengundang diskusi yang cukup panjang, mulai dengan membuka sejarah umat terdahulu, menerawang dari sudut pandang sosial-teologi sampai pada perkembangan ilmu pengetahuan modern. Namun demikian, kejadian apapun besar atau kecil yang terjadi di alam semesta telah mendapat izin Sang Khalik. Allah swt. berfirman dalam QS al-Zalzalah/99: 1-5.

<sup>25</sup>'Abdullāh ibn Bāz, *Naṣīḥah Ḥaul al-Zalāzil*, terj. Syafar Abu Difa, *Naschat Seputar Gempa* (Islamhouse, 1430 H./2009 M.), h. 5.

<sup>26</sup>Muḥammad ibn Ismā'īl Abū 'Abdillāh al-Bukhārī al-Ju'fi, *Ṣaḥīḥ al-Bukhārī*, Juz II, h. 33.

<sup>26</sup>Dewan Redaksi, *Ensiklopedi Islam* (Cet. I; Jakarta: PT Ichtiar Baru Van Hoeve, 1993 M.), h. 61-62.

إِذَا زُلْزِلَتِ الْأَرْضُ زُلْزَالَهَا، وَأَخْرَجَتِ الْأَرْضُ أَثْقَالَهَا، وَقَالَ الْإِنْسَانُ مَا هَآءَا، يَوْمَئِذٍ تُحَدِّثُ أَخْبَارَهَا، بِأَنَّ رَبَّكَ أَوْحَىٰ لَهَا

Terjemahnya:

Apabila bumi digoncangkan dengan guncangan (yang dahsyat), dan bumi telah mengeluarkan beban-beban berat (yang dikandung)nya, dan manusia bertanya: “Mengapa bumi (menjadi begini)?”, pada hari itu bumi menceritakan beritanya, karena sesungguhnya Tuhanmu telah memerintahkan (yang sedemikian itu) kepadanya.<sup>27</sup>

'Aisyah 'Abd al-Rahmān memberikan pandangan bahwa kata الزلزال (keguncangan) digabung dengan kata الأرض (bumi) sejalan dengan spontanitas yang dijelaskan pada ayat setelahnya, yaitu bumi yang mengeluarkan beban-beban berat dan berita tentangnya. Selanjutnya, dengan diaktifkannya kalimat زلزلت الأرض (bumi digoncangkan) dan kuatnya efektivitas yang diperoleh secara langsung dari اخرج (pengeluaran), تحدثس (skenario kejadian) dan الزلزلة (guncangan) kepada bumi, maka tidak ada alasan bagi perkiraan perantara para malaikat untuk menyampaikan wahyu kepada bumi yang berguncang dengan guncangannya yang hebat, mengeluarkan kandungannya dan menceritakan berita-beritanya.<sup>28</sup>

Ulama memahami *penyampaian berita* bumi itu sebagai permisalan, yakni bahwa keadaannya yang seperti itu (dengan guncangan yang dahsyat) bagaikan memberitahukan kepada semu pihak yang ingin tahu bahwa semua itu berlangsung atas perintah Allah sehingga, walaupun itu di luar kebiasaan dan pengalaman manusia yang selama ini diketahuinya, itu bukan persoalan karena yang demikian itu terjadi atas perintah Allah swt.<sup>29</sup> *Wallahu 'alam bimurodihi.*

<sup>27</sup>Kementerian Agama RI., *al-Qur'an dan Terjemahnya*, h. 909. Ayat pertama Surah al-Zalzalah menjadi gejala gempa bumi sebagai tanda hari kiamat. Lihat; Mohsen Ghafory Ashtiany (2009), "The Islamic View of Earthquakes, Human Vitality and Disaster", *Disaster Prevention and Management Journal*, Vol 18, no. 3, h. 224.

<sup>28</sup>'Aisyah 'Abd al-Rahmān, *al-Tafsīr al-Bayān li al-Qur'an al-Karīm* (Cet. VII; Khairo: Dār al-Ma'ārif, 1990 M.), h. 81.

<sup>29</sup>M. Quraish Shihab, *Tafsir al-Misbah Pesan, Kesan dan Keserasian al-Qur'an*, Juz XV (Cet. II; Jakarta: Lentera hati, 1430 H./2009 M.), h. 529-530. Lihat juga; Sayyid Qutub Ibrāhīm

## B *Rumusan Masalah*

Berdasarkan uraian latar belakang di atas, maka dapat dikemukakan pokok masalah tesis ini adalah bagaimana wawasan hadis tentang gempa bumi dalam bentuk pemaknaan dan implementasi. Agar lebih terarahnya pokok masalah dalam tesis ini, peneliti akan dibagi ke dalam beberapa sub masalah, yaitu:

1. Bagaimana Kualitas Hadis tentang Gempa Bumi?
2. Bagaimana Kandungan Hadis tentang Gempa Bumi?
3. Bagaimana Makna dan Implementasi Hadis tentang Gempa Bumi?

## C *Pengertian Judul dan Ruang Lingkup Penelitian*

Menyadari luasnya ruang lingkup hadis dan pembahasan tentang gempa bumi dalam berbagai disiplin dan perkembangan ilmu pengetahuan. Sehingga penulis sejak dari awal perlu menegaskan pengertian judul dan ruang lingkup penelitian untuk menghindari kesalahpahaman dan kekeliruan terhadap penelitian. Judul penelitian ini adalah *Wawasan Hadis tentang Gempa Bumi (Studi Kritis atas Pemaknaan dan Implementasi)*. Selanjutnya penulis akan menjelaskan term-term dalam judul di atas beserta dengan cakupan ruang lingkungannya, terdapat lima term yang selanjutnya akan dijelaskan, yaitu:

1. Wawasan hadis

Kata wawasan dalam Kamus Besar Bahasa Indonesia (KBBI) berarti pandangan, paham tentang sesuatu hal.<sup>30</sup> Kata ini berasal dari kata kerja mawas yang berarti meneliti, meninjau, memandang dan mengamati. Sedang kata wawasan mengandung makna tinjauan, pandangan, konsepsi dan cara pandang.<sup>31</sup>

---

Husain al-Syāribī, *Fī Zilāl al-Qur'ān*, Juz VI (Cet. XVII; Bairūt: Dār al-Syurūq, 1412 M.), h. 3955.

<sup>30</sup>W.J.S. Poerwadarminta, *Kamus Umum Bahasa Indonesia* (Jakarta: Balai Pustaka, 2007 M.), h. 1356.

<sup>31</sup>Tim Penyusun Kamus Pusat Pembinaan Bahasa Indonesia, *Kamus Besar Bahasa Indonesia* (Jakarta: Balai Pustaka, 1991 M.), h. 1010.

Sementara kata hadis berasal dari bahasa Arab yaitu, *al-ḥadīṣ*, bentuk pluralnya adalah *al-aḥādīṣ*. Secara etimologi, kata yang tersusun atas huruf *ḥa*, *dal*, dan *ṣa* memiliki beberapa arti, antara lain sesuatu yang sebelumnya tidak ada (baru).<sup>32</sup> Sebagian ulama menetapkan bahwa kata *aḥādīṣ* adalah jamak dari *ḥadīṣ*, menurut al-Zamakhsharī bahwa kata *aḥādīṣ* adalah isim jamak dari hadis bukan jamaknya.<sup>33</sup> Sedangkan secara terminologi ulama berbeda pendapat, menurut ahli hadis adalah segala ucapan, perbuatan dan keadaan Nabi saw. termasuk ke dalam “*keadaan beliau*” segala yang diriwayatkan dalam kitab sejarah, seperti kelahirannya, tempatnya dan yang bersangkutan paut dengan itu, baik sebelum diangkat menjadi rasul maupun sesudahnya. Definisi menurut ahli ushul hadis adalah segala perkataan, perbuatan dan *taqrīr* Nabi saw. yang bersangkutan dengan hukum.<sup>34</sup> Sementara ulama hadis mendefinisikan, hadis adalah apa saja yang berasal dari Nabi saw. yang meliputi empat aspek yaitu *qauli* (perkataan), *fi’li* (perbuatan), *taqrirī* (ketetapan) dan *washfi* (sifat/moral).<sup>35</sup>

Berdasarkan perbedaan para ulama dalam mendefinisikan istilah hadis, definisi hadis yang menjadi acuan dalam penelitian tesis ini adalah segala pernyataan, perbuatan, penetapan, pengakuan dan persetujuan nabi Muhammad saw.<sup>36</sup> Adapun hadis-hadis yang dikaji menyangkut peristiwa gempa bumi.

<sup>32</sup>Muḥammad ibn Mukrim ibn Manzūr al-Afrīqī, *Lisān al-'Arab*, Juz II (Cet. I; Bairūt: Dār Ṣādr, t. th.), h. 131.

<sup>33</sup>Abū Ḥayyān Muḥammad ibn Yūsuf ibn ‘Alī ibn Yūsuf ibn Ḥayyān ibn Aṣīr al-Dīn al-Andalusī, *al-Baḥr al-Muḥīṭ al-Tafsīr*; Juz VII (Bairūt: Dār al-Fikr, 1420 H.), h. 564.

<sup>34</sup>Teungku Muhammad Hasbi al-Siddiqi, *Sejarah dan Pengantar Ilmu Hadis* (Semarang: Pustaka Rizki Putra, 2009 M.), h. 4-5.

<sup>35</sup>Muḥammad Jamāl al-Dīn al-Qāsimī, *Qawā'id al-Taḥdīs* (Bairūt: Dār al-Kutub al-‘Ilmiyah, t.th.), h. 61. Lihat, Idri, *Studi Hadis* (Cet. I; Jakarta: Kencana, 2010 M.), h. 8.

<sup>36</sup>Alī ibn Sulṭān al-Hurawī al-Qārī, *Syarḥ Nukhbah al-Fikr* (Bairūt: Dār al-Kutub al-‘Ilmiyah, 1978 M.), h. 16. Lihat juga; Muḥammad ‘Ajjaj al-Khāṭib, *Uṣūl al-Ḥadīs* (Bairūt: Dār al-Fikr, 1975 M.), h. 18-19. Lihat juga; Muḥammad Adib Ṣāliḥ, *Lamḥat fī Uṣūl al-Ḥadīs* (Bairūt: Maktab al-Islāmī, 1399 M.), h. 27-33.

Dengan demikian, kata "wawasan hadis" yang dimaksud dalam penelitian ini adalah tinjauan hadis secara universal tentang peristiwa gempa bumi. Tinjauan tersebut dapat berupa peristiwa yang pernah secara langsung dialami oleh Nabi saw. atau perkataan Nabi saw. yang menyangkut peristiwa gempa bumi.

## 2. Gempa bumi

Gempa bumi dalam KBBI ialah guncangan, gerakan (bumi) atau peristiwa alam berupa getaran atau gerakan bergelombang pada kulit bumi yang ditimbulkan oleh tenaga asal dalam. Gerakan tanah ialah istilah umum untuk segala gerakan massa tanah atau batuan ke bawah dengan erosi, pada gerakan tanah bahan yang telah terlepas tidak terangkaut langsung seperti misalnya oleh aliran air. Beberapa jenis di antara gerakan tanah ialah longsor, nendatan dan rayapan.<sup>37</sup> Gempa bumi dapat dibagi menjadi dua, yaitu vulkanik dan tektonik. Gempa bumi tektonik ialah gempa yang berhubungan dengan (disebabkan oleh) pergeseran tanah. Sedangkan gempa bumi vulkanik ialah gempa bumi yang disebabkan oleh gunung berapi.<sup>38</sup> Kata gempa bumi pada penelitian ini ditemukan lima istilah dalam hadis Nabi saw. yaitu *zalzalah*, *rajafa*, *ḥarraka*, *faza'a*, dan *khasafa*.

- a. *Zalzalah* menurut bahasa berarti gerakan yang keras dan goncangan, *tazalalah al-'arḍ* (ketika bumi bergoncang) kemudian ia digunakan dalam hal-hal yang keras dan menakutkan mungkin asalnya adalah *zailat al-ṣafah* (batu licin) sehingga tergelincirlah telapak kaki di atasnya dan bergoncanglah.<sup>39</sup> Menurut ahli bahasa kata *al-zalzalah* apabila dibaca fathah

<sup>37</sup>Hassan Shadily, *Ensiklopedi Indonesia* (Ihtiar Baru-Van Hoeve: Jakarta, t.th.), h. 1117.

<sup>38</sup>Departemen Pendidikan Nasional, *Kamus Besar Bahasa Indonesia*, h. 437.

<sup>39</sup>Aisyah 'Abd al-Raḥmān, *Tafsir bintu Syati'*, terj. Muzakkair 'Abd al-Salam (Bandung: Mizan, 1990 M.), h. 129.



*al-zalزالah* maka kedudukannya menjadi *isim* (kata benda), dan apabila dibaca kasrah *al-zilزالah* maka kedudukannya sebagai *masdar* (*verbal noun*), dan adapula yang berpendapat *زالزالah* baik dibaca fathah maupun kasrah keduanya termasuk *masdar* mempunyai satu arti yaitu kegoncangan.<sup>40</sup>

- b. Kata *rajafa* yang berasal dari kata *rajafā*, *yarjufu*, *rajfan* mempunyai makna antara lain yaitu kekacauan atau kerusuhan.<sup>41</sup> Kata ini juga dapat bermakna getaran<sup>42</sup> dan digoncangkan.<sup>43</sup>
- c. Kata *ḥarraka* tersusun atas huruf *ḥa*, *ra* dan *kaf* yang bermakna gerakan.<sup>44</sup>
- d. Kata *faza'a* terdiri atas huruf *fa*, *za* dan *'ain* yang mempunyai dua makna dasar, yaitu ketakutan atau kepanikan dan bantuan atau pertolongan.<sup>45</sup>
- e. Kata *khasafa* tersusun atas huruf *kha*, *sin* dan *fa* yang berasal dari akar kata *khasafa*, *yakhsifu*, *khasfan* mempunyai makna dasar, yaitu tanah datar, kegelapan dan meresap kedalam tanah.<sup>46</sup> Kata ini juga bermakna membenamkan ke dalam tanah dengan segala yang ada di atasnya.<sup>47</sup>

Berdasarkan definisi gempa bumi dan term yang ditemukan dalam hadis Nabi saw. maka peneliti akan merujuk pada semua term-term tersebut. Gempa yang dimaksud pada penelitian ini ialah getaran pada permukaan tanah,

<sup>40</sup>Muḥyi al-Dīn al-Darwīs, *I'rāb al-Qur'ān Karīm wa Bayānuhu* (Suriyah: Dār Irsyad Liṣuni Alfa Maitah, t.th.), h. 548-549.

<sup>41</sup>Aḥmad ibn Fāris ibn Zakariyyā al-Qazwīnī al-Rāzī Abū al-Ḥasan, *Maqāyīs al-Lughah*, Juz II, h. 491.

<sup>42</sup>Maḥmud ibn Mukrim ibn 'Alī Abū al-Faḍ, *Lisān al-'Arab*, VII, h. 112.

<sup>43</sup>Ibrāhīm Muṣṭafā, dkk., *al-Mu'jam al-Wasiṭ*, h. 331.

<sup>44</sup>Aḥmad ibn Fāris ibn Zakariyyā al-Qazwīnī al-Rāzī Abū al-Ḥasan, *Maqāyīs al-Lughah*, Juz II, h. 45. Lihat juga; M. Napis Djuaeni, *Kamus Kontemporer Indonesia-Arab* (Cet. I; Teraju Mizan: Jakarta, 2005 M.), h. 132.

<sup>45</sup>Aḥmad ibn Fāris ibn Zakariyyā al-Qazwīnī al-Rāzī Abū al-Ḥasan, *Maqāyīs al-Lughah*, Juz IV, h. 501.

<sup>46</sup>Aḥmad ibn Fāris ibn Zakariyyā al-Qazwīnī al-Rāzī Abū al-Ḥasan, *Maqāyīs al-Lughah*, Juz II, h. 180.

<sup>47</sup>Maḥmud ibn Mukrim ibn 'Alī Abū al-Faḍ, *Lisān al-'Arab*, IV, h. 91.



meskipun tidak menutup kemungkinan dalam penelitian nanti ditemukan term gempu dalam hadis yang merujuk pada guncangan yang bermakna kiasan.

### 3. Studi kritis

Kata studi berarti penelitian ilmiah atau kajian telaan. Pendekatan untuk meneliti gejala sosial dengan menganalisis satu kasus secara mendalam dan utuh, penyelidikan untuk menentukan layak tidaknya suatu objek.<sup>48</sup> Sedangkan kata kritis mempunyai tiga arti yaitu bersifat tidak lekas percaya, bersifat selalu berusaha menemukan kesalahan atau kekeliruan dan tajam dalam penganalisisan.<sup>49</sup> Studi kritis yang dimaksud dalam penelitian ini ialah penelitian ilmiah atau kajian kritis analitis terhadap hadis-hadis gempu bumi dari segi kualitas dan kandungan makna hadis.

### 4. Pemaknaan

Kata "makna" dalam KBBI sama dengan kata "arti atau maksud" pembicara atau penulis, pengertian yang diberikan kepada suatu bentuk kebahasaan. Pemaknaan mempunyai arti yang sama dengan memaknakan yaitu menerangkan arti (maksud) suatu kata dan sebagainya.<sup>50</sup> Pemaknaan yang dimaksud dalam penelitian ini ialah menggali maksud hadis tentang gempu bumi, tidak hanya pada makna leksikal namun sampai kepada pesan substansial sebuah redaksi hadis.

### 5. Implementasi

Implementasi menurut KBBI ialah pelaksanaan atau penerapan, mengimplementasi berarti melaksanakan.<sup>51</sup> Implementasi yang peneliti maksud ialah bagaimana penerapan hadis Nabi saw. dalam menghadapi peristiwa gempu

<sup>48</sup>Departemen Pendidikan Nasional, *Kamus Besar Bahasa Indonesia*, h. 1342.

<sup>49</sup>Departemen Pendidikan Nasional, *Kamus Besar Bahasa Indonesia*, h. 742.

<sup>50</sup>Departemen Pendidikan Nasional, *Kamus Besar Bahasa Indonesia*, h. 864.

<sup>51</sup>Departemen Pendidikan Nasional, *Kamus Besar Bahasa Indonesia*, h. 529.

bumi, penerapan tersebut meliputi hal-hal yang mesti diupayakan sebelum terjadi gempa bumi dan resolusi hadis setelah gempa bumi.

#### D *Kajian Pustaka*

Kajian pustaka umumnya dimaknai berupa ringkasan atau rangkuman dan teori yang ditemukan dari sumber bacaan (literatur) yang ada kaitanya dengan tema yang akan diangkat dalam penelitian.<sup>52</sup> Adapun yang ditemukan beberapa sumber literatur yang relevan dengan pembahasan, yaitu:

Noor Fazilah BT Mohd Basiron dalam sebuah penelitian untuk mencapai gelar sarjana di University Malaya Kuala Lumpur Malaysia yang berjudul: *Pengurusan Bencana Gempa Bumi Menurut Perspektif al-Qur'an dan Sains Modern*. Penelitian ini membahas term-term gempa bumi yang terdapat dalam al-Qur'an beserta analisis ayat, kejadian gempa bumi menurut pandangan sains, strategi pengurusan bencana dan tindakan pengurusan pascabencana, sehingga nampak pada penelitian ini data tidak diperkuat oleh hadis Nabi saw. karena yang dikehendaki penulisnya memberikan korelasi al-Qur'an dan sains. Sementara khusus pada tesis ini, peneliti merujuk pada hadis-hadis tentang gempa sebagai sumber data utama.

Mohamad Gofar dalam penelitian skripsi fakultas Ushuluddin Universitas Islam Negeri Sunan Kalijaga Yogyakarta dengan judul: *Gempa Bumi dalam Perspektif al-Qur'an*. Skripsi ini membahas tentang gambaran umum mengenai bumi dan alam semesta, gempa bumi dalam pandangan meteorologi dan gempa bumi dalam perspektif al-Qur'an. Berdasarkan gambaran umum tersebut skripsi ini tidak membahas sedikitpun persoalan hadis tentang gempa, terlebih penyebab terjadinya gempa bumi. Skripsi ini hanya membahas hikmah yang dipetik setelah terjadi gempa, sehingga yang menjadi pembeda dengan penelitian tesis ini adalah pemaknaan dan implementasi hadis Nabi saw.

---

<sup>52</sup>Ibn Hajar, *Dasar-Dasar Metodologi Penelitian Kuantitatif* (Cet. I; Jakarta: Raja Grafindo Persada, 1996 M.), h. 19.

Sunarno, dkk. dalam bukunya yang berjudul: *Gempa Bumi Edisi Populer*. Pembahasan buku ini berorientasi sains yang terdiri dari beberapa sub bab yaitu: Kerusakan akibat gempa bumi, mengapa terjadi gempa bumi, interior bumi, lempeng tektonik, gelombang seismik, seismograf, parameter gempa bumi, mekanisme sumber, prediksi gempa bumi, mitigasi, tsunami dan inatews. Buku ini sama sekali tidak membahas pandangan Islam tentang gempa baik dari al-Qur'an maupun hadis. Sehingga nampak dengan jelas perbedaan fokus penelitian dengan tesis ini, yaitu pada kajian hadis Nabi saw. Namun buku tersebut sangat relevan dengan penelitian tesis ini sebagai tinjauan teoretis hadis-hadis tentang gempa.

Moch. Syarif Hidayatullah dalam jurnal studi al-Qur'an tahun 2009 yang berjudul, *Tinjauan Islam Soal Bencana Alam*. Jurnal ini menjelaskan term bencana dalam al-Qur'an kemudian menunjukkan nomor ayat dan surahnya. Salah satu bentuk bencana dalam jurnal tersebut adalah gempa bumi sebagaimana yang tercantum dalam latar belakang, bencana alam dibagi menjadi dua, yaitu bencana alam sebagai ujian dan bencana sebagai siksa, semua contoh bencana tersebut ditunjukkan nomor ayat dan surahnya, pada bagian akhir pembahasan dikemukakan hikmah dibalik bencana. Berdasarkan uraian di atas, hal pokok yang menjadi pembeda dengan penelitian tesis ini, yaitu kajian hadis dan makna terjadinya gempa bumi menurut hadis Nabi saw.

Abdul Mustaqim dalam sebuah jurnal yang berjudul, *Teologi Bencana dalam Perspektif al-Qur'an*. Jurnal ini membahas tentang term-term bencana dalam al-Qur'an, bentuk-bentuk bencana yang disertakan dengan nomor ayat dan surah. Pandangan ontologi al-Qur'an tentang bencana dengan mengemukakan bahwa bencana yang terjadi sebagai desain Tuhan, sehingga manusia perlu melakukan introspeksi diri agar bencana dalam konteks petaka alam dapat

dihindarkan, dijelaskan pula faktor penyebab bencana, yaitu antara lain *takzib*, *zalim*, *isrāf*, *jahl* dan *takabbur*, semua faktor tersebut dikemukakan dengan ayat al-Qur'an dan bagian akhir menjelaskan pesan moral dibalik bencana. Berdasarkan komposisi singkat dari jurnal tersebut, maka dapat diketahui bahwa kajian al-Qur'an menjadi acuan utama. Adapun relasi dengan penelitian tesis ini adalah faktor penyebab terjadinya gempa bumi. Sedangkan yang menjadi pembeda ialah fokus kajian, karena penelitian ini berorientasi pada kajian hadis.

Abdul Hakim dalam sebuah jurnal yang berjudul, *Makna Bencana menurut al-Qur'an Kajian Fenomena terhadap Bencana di Indonesia*. Jurnal ini menjelaskan tentang makna bencana dalam al-Qur'an dan fenomena bencana di Indonesia. Berpikir positif ketika menghadapi bencana merupakan sikap yang paling baik dan mendekati pada pemahaman yang lebih arif. Introspeksi diri dalam konteks keimanan dan tanggungjawab sosial diperlukan, agar mampu memperbaiki diri untuk selalu berbaik sangka dengan menafsirkan maksud Tuhan di balik bencana, sehingga rasa empati dan solidaritas sosial dalam ikatan kemanusiaan terus terjaga. Berdasarkan uraian di atas, hal pokok yang menjadi pembeda dengan penelitian tesis ini ialah letak fokus kajian antara al-Qur'an dan hadis serta kajian jurnal di atas sangat umum pada bencana alam, sementara penelitian tesis ini berorientasi pada bencana gempa bumi, namun ada beberapa bentuk kesamaan kajian yaitu menyingkap makna sebuah peristiwa (bencana alam).

Noor Fazilah Mohd Basiron dalam sebuah jurnal yang berjudul, *Fenomena Gempa Bumi: Tinjauan Awal terhadap Kewujudannya dalam al-Qur'an*. Jurnal ini menjelaskan tentang fenomena gempa bumi yang terdapat dalam al-Qur'an beserta dengan term-term yang menunjukkan gempa dalam al-Qur'an. Gempa bumi yang terjadi pada umat-umat nabi terdahulu seperti kaum

nabi Lūṭ yang gemar melakukan hubungan sesama jenis, kaum nabi Saleh karena kedustaan terhadap ajaran nabi Saleh serta ingin membunuhnya, kaum nabi Musa terjadi ketika nabi Musa memilih tujuh puluh orang mewakili seluruh kaumnya untuk memohon ampun disebabkan mereka telah menyembah anak lembuh, kaum nabi Syu'aib disebabkan karena mereka suka menipu dengan mengurangi timbangan serta melakukan kerusakan di muka bumi, dan gempa bumi yang terjadi karena kekuasaan Allah swt. Pembahasan pada jurnal ini menjadikan ayat al-Qur'an sebagai titik fokus, sementara objek kajian penelitian ini ialah hadis-hadis tentang gempa bumi. Sejarah gempa bumi umat-umat terdahulu pada jurnal tersebut dapat menjadi rujukan dalam menambah khazanah ilmu dalam penelitian ini.

*Peranan Zikir dalam Menghadapi Trauma yang dialami Korban Gempa*, oleh Dasril dalam sebuah Seminar dan Workshop Internasional *Post-Traumatic Counseling* pada tanggal 6-7 Juni 2012. Seminar tersebut menjelaskan tentang gempa bumi sebagai salah satu bentuk bencana, macam-macam trauma beserta gejala-gejala dan penyebabnya. Peranan zikir dalam mengatasi trauma meliputi pengertian zikir, dalil disyariatkannya zikir, bentuk-bentuk zikir dan peranan zikir dalam menetralkan hati manusia karena diantara penyebab trauma psikologis adalah kurangnya iman dalam menghadapi musibah atau kejadian luar biasa yang datang secara tiba-tiba. Seminar ini lebih cenderung dalam resolusi pasca gempa bumi, sehingga keterkaitan dalam penelitian ini dapat dilihat pada dampak yang disebabkan gempa dari segi mental manusia diantaranya ialah trauma sebagaimana pesan dalam seminar di atas.

Muhammad Makmun Abha dalam sebuah jurnal yang berjudul *Gempa Bumi dalam al-Qur'an (Tafsir Tematik)*. Jurnal ini menjelaskan ayat-ayat tentang gempa bumi dengan menggunakan berbagai macam term kemudian menjelaskan

kategorisasi ayat, *asbāb al-nuzūl* dan *munāsabah*, misalnya ayat-ayat gempa bumi yang masuk dalam kisah umat terdahulu, gempa bumi yang masuk kategori ayat-ayat kiamat, gempa bumi yang masuk kategori azab dan gejala-gejala alam. Kemudian lebih lanjut membahas tentang pengertian gempa bumi dalam al-Qur'an, jenis gempa bumi dalam al-Qur'an seperti guncangan jiwa bukan dalam arti gempa fisik, guncangan pada permukaan bumi, gempa bumi yang tiada bandingnya, gempa bumi yang tidak nyata dan tidak terjadi. Selanjutnya membahas sebab-sebab terjadinya gempa bumi dan tipologinya misalnya terjadi gempa karena izin Allah swt., terjadi karena ulah perbuatan tangan-tangan jahil manusia melalui gejala alam, gempa bumi diakibatkan karena dosa dan maksiat serta dampak yang ditimbulkan oleh gempa bumi. Letak perbedaan dengan penelitian ini pada objek kajian. Kemudian titik temu penelitian ini dapat dilihat dari term-term serta penyebab dan dampak terjadinya gempa bumi.

Ahmad Muhaimin ibn Mohd Zamri dalam penelitian Skripsi yang berjudul *Relevansi Sains dengan Makna Zalzalah dalam al-Qur'an (Kajian Tafsir Tematik)*. Skripsi ini menjelaskan tentang pengertian *zalzalah* beserta ciri-cirinya, fenomena tinjauan historis dan waktu terjadinya. Kemudian dilanjutkan pada penafsiran kata *zalzalah* menurut mufassir, relevansi sains dengan makna *zalzalah* dalam al-Qur'an meliputi pembahasan al-Qur'an dan gempa bumi, sains dan gempa bumi serta relevansi sains. Kajian yang menjadi pembeda dengan penelitian ini terletak pada ayat-ayat al-Qur'an tentang *zalzalah*, namun titik temu penelitian dapat dilihat pada kajian saintifik dalam mengidentifikasi gejala gempa.

Agung Sedayu dalam sebuah jurnal yang berjudul *Gempa menurut al-Qur'an dan Sistem Struktur Bangunan*. Jurnal ini menjelaskan pandangan al-Qur'an tentang gempa bumi, keseimbangan dan kestabilan struktur bangunan

karena gempa bumi dapat disebabkan oleh susunan lapisan bumi yang tidak seragam sehingga menyebabkan lapisan tersebut berusaha bergerak dan berpindah. Selanjutnya membahas tentang gempa bumi sebagai beban dinamis bangunan ditinjau dari perspektif teknik sipil struktur. Konsep perencanaan bangunan tahan gempa berbasis kinerja, konsep perencanaan tersebut menjadi trend dengan kombinasi aspek tahanan dan aspek layan. Perilaku-perilaku seismik struktur dievaluasi dengan menggunakan evaluasi kinerja menggunakan analisis beban dorong dan analisis inelastik dinamik riwayat waktu. Meskipun jurnal tersebut lebih cenderung pada kajian tehnik dan al-Qur'an tanpa ada pembahasan hadis, namun titik temu dengan penelitian ini terletak pada resolusi pasca gempa bumi dengan menyiapkan rekonstruksi bangunan anti gempa.

Noor Fazilah Mohd Basiron dalam sebuah jurnal yang berjudul *Rujukan al-Qur'an dan Hadis dalam Penelitian Fenomena Gempa Bumi*. Jurnal tersebut berisi tentang istilah-istilah gempa bumi dalam al-Qur'an dan hadis yaitu term *al-zalزالah*, *al-rajfah*, *al-khasaf*, dan *al-saiħah*. Namun istilah yang merujuk kepada gempa bumi secara khusus ialah *al-zalزالah* dan *al-rajfah*, adapun istilah *al-khasaf* dan *al-saiħah* dapat mengandung makna yang lain. Selanjutnya pembahasan tentang peristiwa gempa bumi menurut sejarah Islam, kisah gempa bumi pada umat nabi-nabi terdahulu, gempa pada zaman sahabat Nabi saw. dan zaman setelahnya. Bentuk-bentuk kejadian gempa bumi seperti peneggelaman ke dalam tanah, suara letusan dan gerakan permukaan bumi serta kehancuran alam. Kemudian yang terakhir membahas tentang amalan ketika menghadapi gempa bumi. Letak persamaan pada penelitian ini karena mengkaji hadis-hadis tentang gempa bumi, meskipun dalam jurnal tersebut hanya sebatas term sedangkan dalam penelitian ini mengkaji dari segi kualitas dan kehujjahan serta interpretasi makna hadis.



### E *Kerangka Teoretis*

Kerangka teoretis dalam penelitian ini pada mulanya menelusuri semua term gempa bumi yang terdapat dalam al-Qur'an kemudian melanjutkan penelitian term gempa yang ada di dalam hadis Nabi saw. Setelah ditemukan dari kedua sumber tersebut, peneliti sudah dapat membandingkan kronologis masing-masing term. Langkah selanjutnya, peneliti akan mengambil data dari sumber sejarah perihal gempa bumi kemudian kembali mengolah data dan melihat proses kronologis dalam kritik sejarah tersebut. Sebagai contoh misalnya umat nabi Luṭ a.s., nabi Syu'aib a.s., dan nabi Saleh a.s. dalam sejarah umat nabi-nabi ini dihancurkan dengan gempa yang dahsyat. Melalui kerangka analisis sejarah dapat diketahui diantara penyebab musibah tersebut, karena umat-umat di atas mengabaikan himbauan para nabi-nabi dengan melakukan pelanggaran yang telah diperingatkan Sang Pencipta melalui seorang rasul. Setelah itu, peneliti menggunakan kerangka analisis teologis, dan sains untuk menyingkap hakikat makna terjadinya gempa bumi.

Penelitian tentang gempa bumi dalam hadis Nabi saw. dibagi menjadi dua langkah kerja. *Pertama*, untuk membuktikan orisinalitas dan autentisitas hadis, maka perlu melakukan kritik sanad dan matan hadis (*naqd al-ḥadīṣ*), indikator kesahihan sanad yaitu tersambung sanad dari Nabi saw. sampai *mukharrij*, periwayat adil dan *dabīṭ*, sedangkan indikator kesahihan matan yaitu terhindar dari *syāz* dan *'illah*. *Kedua*, setelah penelitian hadis selesai, dibutuhkan langkah interpretasi dengan menggunakan kitab-kitab *syarḥ al-ḥadīṣ* dan integrasinya di era sekarang ini dengan tujuan untuk menyingkap makna dibalik peristiwa gempa bumi menurut hadis Nabi saw.

Berdasarkan kerangka teoretis di atas dengan memahami lebih dalam hadis-hadis tentang gempa bumi dan sudut pandang yang lebih komprehensif



ditemukan beberapa hipotesis dasar bahwa makna peristiwa gempa bumi diantaranya, yaitu rusaknya moral dan tatanan sosial, menjadi tanda-tanda kecil akhir zaman, merajalelanya kemungkaran sehingga umat jauh dari ajaran agama. Adapun kerangka teoretis penelitian ini dapat divisualisasikan sebagai berikut:



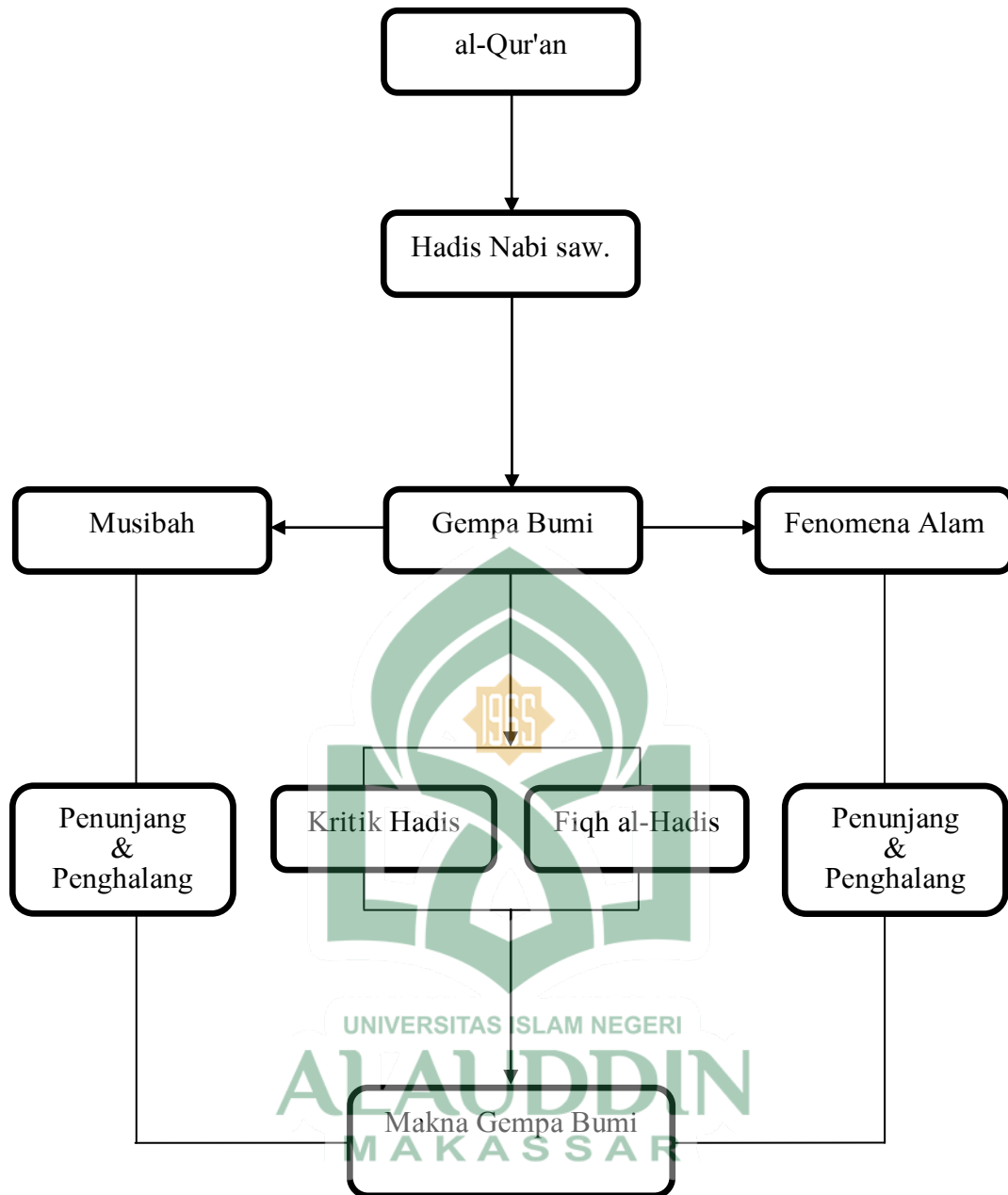

Keterangan :

- : Garis Pengaruh  
 —————> : Garis Ordinat

## F Metode Penelitian

### 1. Jenis penelitian

Objek kajian pada penelitian ini akan membahas hadis-hadis tentang gempa bumi dengan menelusuri dan menyingkap makna serta implementasi hadis dalam mengatasi gempa, oleh karena itu peneliti akan menggunakan jenis penelitian kualitatif<sup>53</sup>. Secara umum penelitian ini merujuk pada literatur yang bersumber dari bahan tertulis seperti buku, jurnal, artikel, dan dokumen (*library research*). Studi pustaka diperlukan sebagai salah satu tahap pendahuluan (*preliminary research*) untuk memahami lebih dalam gejala baru yang tengah berkembang di lapangan atau dalam masyarakat.

### 2. Pendekatan

Adapun jenis pendekatan yang akan digunakan dalam penelitian ini, dapat diuraikan sebagai berikut:

#### a. Pendekatan ilmu hadis

Hadis yang objek kajian adalah hadis-hadis tentang gempa bumi, sehingga langkah awal penelitian terlebih dahulu akan merujuk pada kitab sumber hadis, untuk mengidentifikasi hadis-hadis yang dimaksud. Selanjutnya, untuk mengetahui kualitas, kandungan dan interpretasi makna hadis, penulis menggunakan kitab-kitab hadis dan ilmu hadis sebagai literatur induk penelitian, diantara kitab tersebut seperti *'ilm ma'ānī*, *syarḥ al-ḥadīṣ*, *'ilm rijāl al-ḥadīṣ*, *'ilm al-jarḥ wa al-ta'dīl*, dan kitab-kitab *tarājum wa al-ṭabaqāt* lainnya.<sup>54</sup>

<sup>53</sup>Penelitian kualitatif adalah penelitian yang menekankan pada quality atau hal yang terpenting dari suatu barang atau jasa berupa kejadian, fenomena atau gejala sosial yang merupakan makna dibalik kejadian yang dapat dijadikan pelajaran berharga bagi suatu pengembangan konsep teori. Djam'am Satori dan Aan Komariah, *Metodologi Penelitian Kualitatif*(Cet. III; Bandung: Alfabeta, 2011 M.), h. 22.

<sup>54</sup>Ilmu *ma'ani* adalah ilmu yang mempelajari tentang hal-ihwal kata Arab, sesuai dengan keadaannya, sehingga terjadi perbedaan pandangan tentang suatu kalimat karena perbedaan keadaan. Arifuddin Ahmad, *Metodologi Pemahaman Hadis Kajian Ilmu Ma'ānī al-Hadis*, h. 5. Sedangkan ilmu *jarḥ wa al-ta'dīl* ialah ilmu yang membahas hal ihwal para periwayat dari segi diterima atau ditolak riwayat mereka. Lihat, Abd' al-Karīm al-Khaṭīb, *Uṣūl al-Ḥadīṣ: 'Ulūmuh*

### b. Pendekatan Teologi

Teologi adalah Ilmu yang mengkaji tentang keyakinan kepada Allah swt. Asma-Nya dan sifat-sifat-Nya, para nabi, para rasul dan risalahnya, qada' dan qadar serta hisab. Fokus kajian ilmu ini ialah *al-aqā'id* dan *uṣūl al-dīn* dengan tujuan memelihara akidah Islam dari pemikiran syirik.<sup>55</sup> Pendekatan ini penulis pilih untuk membuktikan adanya hubungan timbal balik antara terjadinya gempa bumi dengan kualitas keyakinan suatu masyarakat kepada Sang Pencipta.

### c. Pendekatan Sosio-historis

Sosio-historis tersusun atas dua kata yaitu gabungan dari kata sosiologi dan historis. Sosiologi merupakan ilmu yang mempelajari hubungan dan pengaruh timbal balik antara gejala sosial dan gejala non-sosial.<sup>56</sup> Sedang historis adalah catatan tentang masyarakat umat manusia atau peradaban dunia tentang perubahan-perubahan yang terjadi pada watak masyarakat itu.<sup>57</sup> Pendekatan ini bertujuan untuk melihat fakta dalam sejarah kemasyarakatan yang pernah mendapat bencana gempa bumi kemudian menyingkap makna dibalik peristiwa tersebut.

### d. Pendekatan saintifik

Kata sains berasal dari bahasa latin *scientia* yang berarti pengetahuan atau mengetahui. Sains (*science*) dapat diartikan sebagai ilmu pengetahuan

---

*wa Muṣṭalahuh* (Bairūt: Dār al-Fikr, 1975 M.), h. 266. Lihat, A. Syahraeni, *Kritik Sanad dalam Perspektif Sejarah* (Cet. I; Makassar: Alauddin Press, 2011 M.), h. 99

<sup>55</sup>Aḥmad Bahjat, *Allah fī al-'Aqīdah al-Islāmiyah* (Kairo: al-Mukhtār al-Islāmī, 1979 M.), h. 328. Lihat juga; Muhammad Abduh, *Risalah Tauhid*, terj. Firdaus A.N (Jakarta: Bulan Bintang, 1979 M.), h. 36.

<sup>56</sup>Ida Zahara Adibah, "Pendekatan Sosiologis dalam Studi Islam", *Jurnal Inspirasi*, Vol. I, No. I (2017), h. 6.

<sup>57</sup>Ibn Khaldun, *Tārīkh Ibn Khaldun*, Juz I (Cet. I; Bairūt: Dār al-Kutub al-'Ilmiyah, 1992 M.), h. 3. Bandingkan dengan Kuntowijoyo, *Pengantar Ilmu Sejarah* (Cet. II; Yogyakarta; Bentang, 1997 M.), h. 60. Lihat juga Robert Audi, *Dictionary of Philosophy*, ed. II (New York: Cambridge University, 1999 M.), h. 662.

kealaman (*natural science*) yaitu ilmu pengetahuan mengenai alam dan segala isinya yang sistematis dan didasari observasi, kajian dan percobaan-percobaan.<sup>58</sup> Sains menurut Baiquni adalah himpunan pengetahuan manusia tentang alam yang diperoleh sebagai konsensus para pakar melalui penyimpulan secara rasional mengenai hasil-hasil analisis yang kritis terhadap data pengukuran yang diperoleh dari observasi pada gejala-gejala alam.<sup>59</sup>

Kegiatan utama di dalam proses pembelajaran menggunakan pendekatan saintifik, yaitu: *pertama*, mengeksplorasi informasi dapat dilakukan melalui membaca, mengamati aktivitas, kejadian atau objek. *Kedua*, Mengasosiasi dilakukan melalui kegiatan analisis data. *Ketiga*, menyampaikan hasil konseptualisasi. Pendekatan saintifik pada penelitian ini bertujuan untuk menjelaskan ciri-ciri letak geografis wilayah rawan gempa sebagai bentuk usaha antisipasi dan penanggulangan bencana.

### 3. Pengumpulan dan sumber data

Penelitian ini bersifat kualitatif, sedang proses penyusunannya merujuk pada literatur kepustakaan (*library research*), walau demikian tidak menutup kemungkinan untuk melakukan wawancara eksklusif dengan informan yang berkecimpung dibidang ini.<sup>60</sup>

Sumber data dalam penelitian ini dapat diklasifikasikan menjadi dua bentuk, yaitu: *Pertama*, data primer sebagai sumber data yang menjadi rujukan utama dalam pembahasan penelitian, meliputi kitab hadis dan ilmu hadis, serta literatur baik berupa buku, jurnal, penelitian maupun artikel lain yang membahas

<sup>58</sup>Abdul Malik Wello, *Filsafat Ilmu dan Sains Perspektif Islam* (Makassar: Alauddin University Press, 2013 M.), h. 63.

<sup>59</sup>Ahmad Baiquni, *al-Qur'an, Ilmu Pengetahuan dan Teknologi* (Yogyakarta: Dana Bhakti Wakaf, 1995 M.), h. 58-60.

<sup>60</sup>Abd Muin Salim, dkk., *Metodologi Penelitian Tafīr Mauḍū'ī* (Makassar: Pustaka al-Zikra, 2011 M.), h. 109-111.

gempa bumi secara umum. *Kedua*, data sekunder sebagai sumber data yang digunakan untuk menguatkan dan melengkapi penelitian, misalnya kitab, artikel atau karya ilmiah yang tidak langsung terkait dengan pembahasan penelitian.

Pengumpulan data dilakukan salah satunya dengan menggunakan penelitian *takhrīj al-ḥadīs* untuk membuktikan kualitas hadis dengan metode deskriptif. Sementara kandungan hadis dan interpretasi makna hadis dilakukan melalui kodifikasi kitab atau buku-buku dengan mengedepankan sikap selektif demi tercapainya literatur yang orisinal. Adapun langkah-langkah penelitian *takhrīj al-ḥadīs* sebagai berikut.

- a. Hadis yang akan diteliti apabila memiliki lebih dari satu sanad, sehingga mungkin salah satu sanad hadis itu berkualitas daif, sedang yang lain berkualitas sahih. Untuk dapat menentukan sanad yang berkualitas daif dan yang berkualitas sahih, maka terlebih dahulu harus diketahui seluruh jalur sanad hadis. Sehingga untuk mengetahui seluruh riwayat hadis yang sedang akan diteliti, maka perlu dilakukan kegiatan *takhrīj al-ḥadīs*<sup>61</sup>.

<sup>61</sup>Secara bahasa *takhrīj* merupakan bentuk masdar dari kata *خرج, يخرج, يخرج* yang tersusun atas huruf *kha, ra'* dan *jim*, yang dapat berarti perbedaan antara dua warna, menyeruh kepada selain dari yang ada, dan juga dapat bermakna yang terhampar, bertemunya perkara yang saling kontradiksi dalam satu masalah atau apa yang mendekati bagian terpenting. Sedangkan secara istilah *takhrīj* merupakan petunjuk dalam menempatkan hadis atau menelusuri hadis dengan mengembalikan pada sumbernya, dan juga dapat berarti petunjuk dalam menentukan kedudukan hadis dengan mengembalikan pada kitab sumber sehingga mengeluarkannya dengan sanad kemudian menjelaskan derajatnya sesuai dengan hajat. Al-Hāfiẓ al-Syakhāwī dalam kitabnya *Fatḥ al-Mugīṣ, takhrīj* adalah seorang ahli hadis mengeluarkan beberapa hadis dari beberapa sumber dan dari beberapa guru dan beberapa kitab dan selainnya. Sedangkan menurut Abī faid *takhrīj* adalah penisbahan hadis kepada sumbernya atau beberapa sumber dari beberapa kitab sunnah yang mulia dan mengikuti jalannya dan beberapa sanad dan keadaan perawinya dan menjelaskan derajat hadis apakah kuat atau lemah. Lihat, Aḥmad ibn Fāris ibn Zakariyyā al-Qazwīnī al-Rāzī Abū al-Ḥasan, *Maqāyīs al-Lughah*, Juz II (Bairūt: Ittihād al-Kutub al-‘Arabi, 2002 M.), h. 140. Lihat, Aḥmad Mukhtār ‘Abd al-Ḥamīd ‘Umar, *Mu’jam al-Lughah al-‘Arabiyah al-Mu’āsirah*, Juz I (Cet. I: ‘Alim al-Kutub, 2008 M.), h. 628. Lihat, Maḥmud ibn Mukrim ibn ‘Alī Abū al-Faḍ, *Lisan al-‘Arab*, Juz I (Bairūt: Dār Ṣādr, 1414 H.), h. 30. Lihat, Majid al-Dīn Abū Ṭāhir Maḥmud ibn Ya’qūb, *al-Qamūs al-Muḥīṭ*, Juz I (Muassasah al-Risālah li al-Ṭabā’ah), h. 99. Lihat, Zulfahmi Alwi, *Studi Hadis dalam Tafsir al-Maragi* (Cet. I; Makassar: Alauddin Uneversity Press, 2012 M.), h. 27. Lihat, Maḥmud al-Ṭahān, *Uṣūl al-Takhrīj wa Dirāsah al-Asānid*, Juz I (Cet. III; Bairūt: Dār al-Qur’an al-Karīm, 1981 M.), h. 14. Lihat, Ḥamzah ‘Abdullāh al-Malībārī, *Kaifa Nadrus ‘Ulum Takhrīj al-Ḥadīs*, Juz I (Cet. I; ‘Amān: Dār al-Rāzī li al-Ṭabā’ah

- b. Melakukan klasifikasi hadis-hadis yang menjadi objek penelitian. Hadis-hadis yang akan diteliti tidak terikat pada bunyi lafal matan hadis, tetapi juga berdasarkan topik pembahasan. Sehingga untuk menelusurinya, perlu merujuk pada kitab ataupun kamus yang dapat memberikan keterangan mengenai berbagai riwayat topik hadis tersebut. Setelah selesai penelitian *takrīj al-ḥadīṣ*, maka selanjutnya seluruh sanad hadis dicatat dan dihimpun untuk dilakukan kegiatan *al-I'tibār*<sup>62</sup> yang dilengkapi dengan skema sanad.
- c. *Naqḍ al-ḥadīṣ* yang mencakup penelitian sanad dan matan dalam kajian ini harus memenuhi unsur-unsur kaidah kesahihan hadis. Kesahihan pada sanad mesyaratkan ketersambungan periwayat mulai dari kolektor hadis sampai kepada Nabi saw. Seluruh periwayat dalam hadis tersebut bersifat adil dan dabit, sanad dan matannya harus terhindar dari kejanggalan (*syuḏūḏ*) dan cacat (*'illah*). Sementara kesahihan pada matan harus memenuhi kriteria kaedah mayor, yaitu terhindar dari 'illah dengan kaedah minor terhindar dari *ziyādah*, *inqilāb*, *idrāj*, *musahhaf* atau *muharraf* dan *nuqsan*. Sedangkan terhindar dari *syāḏ* memiliki beberapa kriteria, yaitu tidak bertentangan dengan ayat al-Qur'an, hadis yang lebih sahih, fakta sejarah dan akal sehat.
- d. *Fiqh al-ḥadīṣ* dengan merujuk kepada kitab-kitab syarah hadis untuk mengetahui pesan dan kandungan hadis, terdapat penggunaan majaz atau mengandung makna *lafẓiyah*.

---

wa al-Nasyir wa al-Tauzī', 1998 M.), h. 27. Lihat, Ḥamzah 'Abdullāh al-Maḥibārī dan Sulṭān al-'Ukāyalah, *Kaif Nadrus 'Ilmu al-Takhrīj* (Cet. I; 'Ammān; Dār al-Rāzī, 1998 M.), h. 18. Lihat, Abi al-Faiḍ Aḥmad ibn Muḥammad ibn Siddīq, *al-Hidāyah fī Takhrīj Aḥādīṣ al-Bidāyah*, Juz I (Cet. I; Bairūt: 'Ālim al-Kutub, 1987 M.), h. 11.

<sup>62</sup>*Al-I'tibār* adalah peninjauan terhadap berbagai hal dengan maksud untuk dapat diketahui sesuatunya yang sejenis." Menurut istilah ilmu hadis, *al-I'tibār* adalah menyertakan sanad-sanad lain untuk suatu hadis tertentu, yang hadis itu bada bagian sanadnya tampak hanya terdapat seorang periwayat saja dan dengan menyertakan sanad-sanad yang lain tersebut akan dapat diketahi apakah ada periwayat yang lain ataukah tidak ada untuk bagian sanad dari sanad hadis yang dimaksud.

#### 4. Metode pengolahan dan analisis data

Jenis data yang dihimpun dapat dibedakan menjadi dua macam, yaitu metode pengolahan data kuantitatif untuk data yang menunjukkan jumlah (kuantitas), dan metode pengolahan data kualitatif jika tinjauan berdasarkan tingkat kualitas data. Metode yang digunakan dalam penelitian ini adalah metode pengolahan data kualitatif, meskipun tidak tertutup kemungkinan penggunaan metode pengolahan data kuantitatif jika data yang dihadapi adalah data kuantitatif. Adapun langkah-langkah pengolahan data penelitian ini sebagai berikut:

- a. Tahap pertama, metode deskriptif bertujuan menggambarkan keadaan objek atau materi dari peristiwa tanpa maksud mengambil keputusan atau kesimpulan yang berlaku umum. Jadi metode ini bukan untuk pembahasan, tetapi digunakan untuk penyajian data dan atau informasi materi terhadap sejumlah permasalahan sesuai dengan data yang didapatkan. Dengan kata lain, semua data dan informasi yang berkaitan dengan penelitian yang dikutip dari berbagai literatur akan disajikan dalam bentuk apa adanya.
- b. Pada tahap kedua menggunakan metode analisis, dengan tujuan memilih dan mempertajam pokok bahasan lalu diproyeksikan dalam bentuk konseptual dan menyelidiki kandungannya menjadi satu rangkaian pengertian yang bersifat terbatas. Maka untuk efektifnya kerja metode ini, penulis akan menggunakan penalaran ilmiah dengan pola berpikir (logika) induktif.<sup>63</sup>
- c. Selanjutnya pada tahap ketiga akan digunakan metode komparasi-interkoneksi untuk membandingkan dan menghubungkan keragaman informasi yang diperoleh. Langkah ini dimaksudkan agar data yang

---

<sup>63</sup>Logika induktif adalah mengemukakan pernyataan-pernyataan yang mempunyai ruang lingkup yang khas dan terbatas untuk menyusun argumentasi yang diakhiri dengan pernyataan yang bersifat umum. Amsal Bakhtiar, *Filsafat Ilmu*, ed. revisi (Cet. IX; Jakarta: Raja Grafindo Persada, 2009 M.), h. 203.



terkumpul dapat membantu menyingkap makna dibalik peristiwa gempa bumi.

### ***G. Tujuan dan Kegunaan***

Berdasarkan uraian-uraian di atas, maka tujuan penelitian ini dapat diklasifikasikan sebagai berikut:

1. Membuktikan kualitas hadis tentang gempa bumi
2. Menjelaskan kandungan hadis tentang gempa bumi
3. Mengungkap makna dan implementasi hadis tentang gempa bumi.

Selanjutnya, melalui penelitian ini diharapkan dapat memberikan banyak manfaat antara lain, yaitu:

1. Mengkaji dan mempelajari hal-hal yang berkaitan dengan penelitian ini, sedikit banyaknya akan menambah khazanah ilmu pengetahuan dalam kajian hadis dengan kaitannya terhadap gempa bumi sebagai sumbangsi insan akademik, baik dimasa sekarang maupun dimasa yang akan datang.
2. Memberikan pemahaman tentang hadis, dengan menjelaskan pandangan hadis terhadap peristiwa gempa bumi. Penelitian ini dapat memberi manfaat bagi manusia secara umum dan umat Islam khususnya, dengan terbuktinya orisinalitas hadis melalui pendekatan ilmiah akan menjadi bukti konkrit keakuratan sumber ajaran Islam. Berimplikasi positif bagi kehidupan sosial kemasyarakatan bahwa hadis Nabi saw. telah memberikan informasi baik dari segi karakteristik, penyebab, dampak dan resolusi yang ditawarkan hadis Nabi saw. dalam menanggulangi bencana gempa bumi. Khusus bagi peneliti, tulisan ini menjadi khazanah intelektual dan karya ilmiah. Selanjutnya, semoga penelitian ini dapat menjadi panduan atau literatur bagi peneliti selanjutnya, baik yang berkaitan langsung dengan penelitian maupun tidak secara langsung berkaitan.

## H. *Garis Besar Isi Tesis*

Adapun garis besar dalam penelitian ini terbagi dalam lima bab yang kemudian dielaborasi sebagai berikut.

Bab pertama merupakan pendahuluan yang terdiri dari beberapa sub bahasan, di antaranya latar belakang masalah, rumusan masalah, pengertian judul dan ruang lingkup penelitian, kajian pustaka, kerangka teoritis, metode penelitian, tujuan dan kegunaan, dan garis besar isi tesis.

Bab dua membahas tinjauan umum tentang gempa bumi yang meliputi pengertian gempa bumi, gempa bumi dalam sosio-historis yang terdiri dari tiga sub bahasan, yaitu gempa bumi zaman nabi-nabi terdahulu, gempa bumi pada masa Nabi saw. dan setelahnya dan gempa bumi di Indonesia, selanjutnya memaparkan gempa bumi perspektif sains yang terdiri atas tiga sub bahasan, yaitu gempa bumi menurut sains dan jenis-jenis gempa bumi serta urgensi teologi menghindari gempa bumi.

Bab tiga menjelaskan tentang kualitas dan kejujuran hadis-hadis gempa bumi yang terdiri dari sub bahasan penelitian *takhrīj al-ḥadīṣ* yang dibagi kedalam dua pembahasan yaitu pengertian *takhrīj al-ḥadīṣ* dan metode-metode *takhrīj al-ḥadīṣ*, selanjutnya membahas tentang klasifikasi tema-tema hadis tentang gempa bumi yang dibagi kedalam sepuluh tema, yaitu gempa bumi di zaman Nabi saw., keutamaan Nabi saw. dan sahabat ketika gempa bumi, perspektif Nabi saw. tentang gempa bumi di masa depan, gempa bumi sebagai musibah dunia umat Nabi saw., gempa bumi akhir kemakmuran umat Nabi saw., gempa bumi karena doa orang yang teraniaya, gempa bumi karena rusaknya kehidupan masyarakat, daerah geografis rawan gempa bumi, gempa bumi akhir zaman di Madinah dan gempa bumi tanda hari kiamat yang terdiri dari tiga sub bahasan yaitu gempa bumi sebagai tanda kecil hari kiamat, gempa bumi saat

turunnya kekhalifahan di bumi, gempa bumi dan terjadinya banyak kematian, dan gempa bumi sepuluh tanda hari kiamat.

Bab empat membahas studi kritis pemaknaan dan implementasi hadis tentang gempa bumi yang meliputi analisis makna gempa bumi dalam diskursus hadis yang terdiri dari sub bahasan yaitu gempa bumi sebagai fenomena alam di zaman Nabi saw., gempa bumi menunjukkan mukjizat nabi saw., gempa bumi di masa depan perspektif Nabi saw., gempa bumi sebagai musibah dunia umat Islam, gempa bumi akhir kemakmuran umat Islam, gempa bumi karena doa orang yang teraniaya, gempa bumi akibat dekadansi moral, daerah geografis yang rawan gempa bumi, gempa bumi akhir zaman di Madinah dan gempa bumi sebagai tanda-tanda hari kiamat, selanjutnya membahas tentang implementasi hadis dalam menangani gempa bumi yang terdiri atas sub bahasan urgensi hadis menghadapi gempa bumi dan resolusi hadis pasca gempa bumi.

Bab lima merupakan penutup dari rangkaian pembahasan sebelumnya. Pada bab ini berisi dua sub bab, yaitu kesimpulan dari pembahasan panjang dari bab pertama sampai bab empat dan implikasi dari penelitian ini serta rekomendasi kepada para pembaca atau peneliti selanjutnya yang akan mengkaji tema yang sama atau yang terkait dengan penelitian ini.

## BAB II

### TINJAUAN UMUM TENTANG GEMPA BUMI

#### A. Pengertian Gempa Bumi

Term gempa bumi di dalam al-Qur'an dan hadis ditunjukkan oleh beberapa bentuk semiotika bahasa.<sup>1</sup> Istilah yang digunakan al-Qur'an untuk mengungkap peristiwa gempa bumi yaitu *zalzala*, *rajafa*, *ṣaiḥah*, *khasafa*, *dakka*. Sedangkan dalam hadis Nabi saw. istilah gempa juga ditunjukkan dalam beberapa term, yaitu *zalzala*, *rajafa*, *taḥarraka*, *faza'a* dan *khasafa*. Terdapat istilah gempa bumi dalam al-Qur'an yang tidak ditemukan dalam hadis Nabi saw. dan begitupula sebaliknya, ada istilah gempa bumi dalam hadis yang tidak dipakai dalam al-Qur'an. Namun objek kajian pada penelitian ini hanya menjelaskan tentang gempa bumi yang terdapat dalam hadis Nabi saw.

##### 1. *Zalzala*

Kata *zalzala* tersusun atas huruf *za*, *lam*, *za* dan *lam* yang berasal dari kata *zalzala*, *yuzalzilu*, *zilzālan*.<sup>2</sup> Menurut Ibn Manzur di dalam kitabnya *Lisān al-'Arab*, kata *zalzalah* berarti tanah yang bergetar dan getaran gempa bumi yang terjadi.<sup>3</sup> Kata ini juga dapat bermakna pergerakan yang sangat kuat.<sup>4</sup> *Zalzalah* menurut bahasa berarti gerakan yang keras dan goncangan, *tazalzalah al-'arḍ* (ketika bumi bergoncang) kemudian ia digunakan dalam hal-hal yang keras dan

---

<sup>1</sup>Noor Fazilah Mohd Basiron dan Munirah Abd Razzak, "Rujukan al-Qur'an dan al-Hadith dalam Penelitian Fenomena Gempa Bumi, *Jurnal Ushuluddin* (Malaysia: PDF Program, 2012 M.) h. 40.

<sup>2</sup>Kata *zalzala* dengan segala bentuk derivasinya terulang sebanyak lima kali di dalam al-Quran. Lihat, Muḥammad Fuād 'Abd al-Bāqī, *al-Mu'jam al-Mufahras li al-Fāz al-Qur'ān al-Karīm* (Bairūt: Dār al-Fikr, 1995 M.), h. 332.

<sup>3</sup>Maḥmud ibn Mukrim ibn 'Alī Abū al-Faḍ, *Lisān al-'Arab*, Juz VI (Bairūt: Dār Iḥyā' al-Turās al-'Arabī, 1999 M.), h. 73-74.

<sup>4</sup>Ibrāhīm Muṣṭafā, dkk., *al-Mu'jam al-Wasiṭ*, Juz I (Istanbul: Maktabah al-Islāmiyah, t.th.), h. 397. Lihat juga, Syaikh Aḥmad ibn Yūsuf, *'Umdah al-Ḥuffāz fī Tafṣīr Asyraf al-Alfāz*, Juz II (Bairūt: 'Ālim al-Kutub, 1993 M.), h. 165.

menakutkan mungkin asalnya adalah *zailat al-ṣafah* (batu licin) sehingga tergelincirlah telapak kaki di atasnya dan bergoncanglah.<sup>5</sup> Menurut ahli bahasa kata *al-zalzalah* apabila dibaca fathah *al-zalzalah* maka kedudukannya menjadi *isim* (kata benda), dan apabila dibaca kasrah *al-zilzalah* maka kedudukannya sebagai *masdar* (*verbal noun*), dan adapula yang berpendapat *al-zalzalah* baik dibaca *fathah* maupun *kasrah* keduanya termasuk *masdar* mempunyai satu arti yaitu kegoncangan.<sup>6</sup> Istilah gempa bumi dengan term *zalzala* ditunjukkan oleh firman Allah swt. dalam QS al-Zalzalah/99: 1.

إِذَا زُلْزِلَتِ الْأَرْضُ زِلْزَالَهَا

Terjemahnya:

Apabila bumi digoncangkan dengan goncangan (yang dahsyat).<sup>7</sup>

Sedangkan dalam hadis Nabi saw. term *zalzala* diantaranya terdapat dalam riwayat al-Bukhārī, Nabi saw. bersabda.

حَدَّثَنَا أَبُو الْيَمَانِ قَالَ أَخْبَرَنَا شُعَيْبٌ قَالَ أَخْبَرَنَا أَبُو الزِّنَادِ عَنْ عَبْدِ الرَّحْمَنِ الْأَعْرَجِ عَنْ أَبِي هُرَيْرَةَ قَالَ قَالَ النَّبِيُّ صَلَّى اللَّهُ عَلَيْهِ وَسَلَّمَ لَا تَقُومُ السَّاعَةُ حَتَّى يُقْبَضَ الْعِلْمُ وَتَكْثُرَ الزَّلَازِلُ وَيَتَفَارَبَ الزَّمَانُ وَتَظْهَرَ الْقَتْلُ وَيَكْثُرَ الْهَرَجُ وَهُوَ الْقَتْلُ حَتَّى يَكْثُرَ فِيكُمْ الْمَالُ فَيَفِيضَ (رَوَاهُ الْبُخَارِيُّ)<sup>8</sup>

Artinya:

Telah menceritakan kepada kami Abū al-Yamān berkata, telah mengabarkan kepada kami Syu'aib berkata, telah mengabarkan kepada kami Abū al-Zinād dari 'Abd al-Raḥmān al-A'raj dari Abū Hurairah r.a. ia berkata, "Nabi saw. bersabda: "Tidak akan terjadi hari kiamat kecuali setelah hilangnya ilmu, banyak terjadi gempa, waktu seakan berjalan dengan cepat, timbul berbagai macam fitnah, *al-ḥaraj* yaitu pembunuhan dan harta melimpah ruah kepada kalian." (H.R. al-Bukhārī).

<sup>5</sup>Aisyah 'Abd al-Raḥmān, *Tafsir bintu Syati*, terj. Muzakkir 'Abd al-Salam (Bandung: Mizan, 1990 M.), h. 129.

<sup>6</sup>Muḥyi al-Dīn al-Darwīs, *I'rāb al-Qur'ān Karīm wa Bayānuhu* (Suriyah: Dār Irsyad Liṣuni Alfa Maitah, t.th.), h. 548-549.

<sup>7</sup>Kementerian Agama RI., *al-Qur'an dan Terjemahnya*, h. 909.

<sup>8</sup>Muḥammad ibn Ismā'īl Abū 'Abdillāh al-Bukhārī al-Ju'fī, *Ṣaḥīḥ al-Bukhārī*, Juz II, h. 33.

Signifikansi penggunaan term *zalzala* menurut peneliti ialah untuk menggambarkan guncangan yang sangat dahsyat pada permukaan bumi, sehingga term ini pula yang dipakai ketika menggambarkan peristiwa menjelang hari kiamat. Selain itu, kata *zalzala* juga dapat bermakna guncangan yang terjadi dalam diri manusia (psikis), sebagaimana firman Allah swt. dalam QS al-Aḥzāb/33: 11.

هٰنَالِكَ ابْتُلِيَ الْمُؤْمِنُونَ وَزُلْزِلُوا زَلْزَالًا شَدِيدًا

Terjemahnya:

Disitulah diuji orang-orang mukmin dan digoncangkan (hatinya) dengan guncangan yang sangat.<sup>9</sup>

## 2. *Rajafa*

Kata *rajafa* tersusun atas huruf *ra*, *ja*, dan *fa*, berasal dari kata *rajafa*, *yarjufu*, *rajfan* mempunyai makna, antara lain yaitu kekacauan atau kerusuhan.<sup>10</sup> Kata ini juga dapat bermakna getaran<sup>11</sup> dan digoncangkan<sup>12</sup>. Menurut al-Maraghi, kata *al-rajfah* sama seperti dengan kata *al-saiḥah* dan juga sama seperti kata *al-sā'iqah*. Pandangan ini berdasarkan kepada kisah siksaan yang diterima oleh kaum nabi Saleh a.s. di dalam QS Hūd/11: 67.<sup>13</sup>

Berdasarkan term *rajafa* di atas, maka contoh peristiwa gempa bumi yang ditunjukkan al-Qur'an terdapat pada QS al-A'raf/7: 155.

فَلَمَّا أَخَذَتْهُمُ الرَّجْفَةُ قَالَ رَبِّ لَوْ شِئْتَ أَهْلَكْتَهُم مِّن قَبْلِ وَإِيَّايَ

<sup>9</sup>Kementerian Agama RI., *al-Qur'an dan Terjemahnya*, h. 593.

<sup>10</sup>Aḥmad ibn Fāris ibn Zakariyyā al-Qazwīnī al-Rāzī Abū al-Ḥasan, *Maqāyīs al-Lughah*, Juz II (Bairūt: Ittihādi al-Kitāb al-‘Arabi, 2002 M.), h. 491.

<sup>11</sup>Maḥmud ibn Mukrim ibn ‘Alī Abū al-Faḍ, *Lisān al-‘Arab*, VII, h. 112.

<sup>12</sup>Ibrāhīm Muṣṭafā, dkk., *al-Mu’jam al-Wasiṭ*, h. 331.

<sup>13</sup>M. Quraish Shihab, dkk., *Ensiklopedia al-Quran Kajian Kosakata* (Jakarta: Lentera Hati, 2007 M.), h. 818. Kata *rajafa* maupun bentuk derivasinya berulang sebanyak tujuh kali. Lihat, Muḥammad Fuād ‘Abd al-Bāqī, *al-Mu’jam al-Mufahras li al-Fāz al-Qur’ān al-Karīm*, h. 302.

Terjemahnya:

Maka ketika mereka digoncang gempa bumi, Musa berkata: "Ya Tuhanku, kalau Engkau kehendaki, tentulah Engkau membinasakan mereka dan aku sebelum ini."<sup>14</sup>

Sedangkan dalam hadis Nabi saw. juga ditemukan term *rajafa* yang berbicara tentang gempa bumi. Sebagaimana hadis yang diriwayatkan oleh Abū Dāwud bahwa Nabi saw. bersabda.

حَدَّثَنَا عَبْدُ اللَّهِ بْنُ الصَّبَّاحِ حَدَّثَنَا عَبْدُ الْعَزِيزِ بْنُ عَبْدِ الصَّمَدِ حَدَّثَنَا مُوسَى الْحَنَّاطُ لَا  
أَعْلَمُهُ إِلَّا ذَكَرَهُ عَنْ مُوسَى بْنِ أَنَسٍ عَنْ أَنَسِ بْنِ مَالِكٍ أَنَّ رَسُولَ اللَّهِ صَلَّى اللَّهُ عَلَيْهِ  
وَسَلَّمَ قَالَ لَهُ يَا أَنَسُ إِنَّ النَّاسَ يَمْصِرُونَ أَمْصَارًا وَإِنَّ مِصْرًا مِنْهَا يُقَالُ لَهُ الْبَصْرَةُ أَوْ الْبُصَيْرَةُ  
فَإِنَّ أَنْتَ مَرَرْتَ بِهَا أَوْ دَخَلْتَهَا فَإِيَّاكَ وَسِبَاحَهَا وَكِلَاءَهَا وَسُوقَهَا وَبَابَ أُمْرَائِهَا وَعَلَيْكَ  
بِضَوَاحِيهَا فَإِنَّهُ يَكُونُ بِهَا حَسْفٌ وَقَدْفٌ وَرَجْفٌ وَقَوْمٌ يَبِيئُونَ يُصْبِحُونَ قِرْدَةً وَحَنَازِيرَ  
(رَوَاهُ أَبِي دَاوُدَ)<sup>15</sup>

Artinya:

Telah menceritakan kepada kami 'Abdullāh ibn al-Ṣabbāḥ berkata, telah menceritakan kepada kami 'Abd al-'Azīz ibn 'Abd al-Ṣamad berkata, telah menceritakan kepada kami Mūsā al-Hannaṭ aku tidak mengetahuinya kecuali ia menyebutkannya dari Mūsā ibn Anas dari Anas ibn Mālik bahwa Rasulullah saw. pernah bersabda kepadanya: "Wahai Anas, sesungguhnya manusia akan menempati banyak tempat, dan salah satu tempat itu bernama Baṣrah, atau Buṣairah. Jika kamu melewati tempat itu, atau masuk ke dalamnya, maka hindarilah tempat-tempat yang tanahnya asin (lapang karena sidikit pohon), dan tempat penambatan kapal (dermaga), serta pasar-pasar dan para penguasanya. Pergilah ke tempat-tempat pelosok (daerah pegunungan), karena wilayah-wilayah tersebut banyak terjadi penenggelaman (ke dasar bumi), angin topan dan gempa bumi. Di sana kalian juga akan menemui suatu kaum, mereka bermalam dan pagi harinya telah menjadi kera dan babi." (H.R. Abū Dāwud).

Menurut peneliti terdapat kesamaan makna kata *rajafa* dengan *zalzala* yang sama-sama mengandung makna gempa yang keras. Namun dalam pandangan peneliti setelah mencermati penggunaannya terutama di dalam al-

<sup>14</sup>Kementerian Agama RI., *al-Qur'an dan Terjemahnya*, h. 227. Pada ayat di atas menjelaskan gempa yang sangat dahsyat terjadi di zaman nabi Musa a.s. Lihat, 'Imād al-Dīn Abū al-Fida' Ismā'īl ibn Kaṣīr, *Tafsīr al-Qur'ān al-'Azīm*, Juz VI (Mesir: Maktabah Aulad al-Syaikh al-Turās, 2000 M.), h. 342.

<sup>15</sup>Abū Dāwud Sulaimān ibn al-Asy'aṣ ibn Ishāq ibn Basyīr ibn Syaddād ibn 'Amrū al-Azadī al-Sijistānī, *Sunan Abī Dāwud*, Juz IV, h. 113.



Qur'an, kata *rajafā* signifikansinya pada sebuah proses yang terjadi baik sebelum dan setelah gempa bumi.

### 3. *Harraka*

Makna gempa bumi di dalam hadis Nabi saw. juga ditunjukkan dengan term *harraka*, tersusun atas huruf *ha*, *ra* dan *kaf* yang bermakna gerakan.<sup>16</sup> Kata ini antara lain bermakna gerak pada gunung atau gempa bumi. Sebagaimana hadis yang diriwayatkan oleh Muslim bahwa Nabi saw. bersabda.

حَدَّثَنَا عُبَيْدُ اللَّهِ بْنُ مُحَمَّدٍ بْنِ يَزِيدَ بْنِ حُنَيْسٍ وَأَحْمَدُ بْنُ يُونُسَ الْأَزْدِيُّ قَالَا حَدَّثَنَا إِسْمَاعِيلُ بْنُ أَبِي أُوَيْسٍ حَدَّثَنِي سُلَيْمَانُ بْنُ بِلَالٍ عَنْ يَحْيَى بْنِ سَعِيدٍ عَنْ سَهَيْلِ بْنِ أَبِي صَالِحٍ عَنْ أَبِيهِ عَنْ أَبِي هُرَيْرَةَ أَنَّ رَسُولَ اللَّهِ صَلَّى اللَّهُ عَلَيْهِ وَسَلَّمَ كَانَ عَلَى جَبَلٍ حِرَاءٍ فَتَحَرَّكَ فَقَالَ رَسُولُ اللَّهِ صَلَّى اللَّهُ عَلَيْهِ وَسَلَّمَ اسْكُنْ حِرَاءَ فَمَا عَلَيْكَ إِلَّا نَبِيٌّ أَوْ صَدِيقٌ أَوْ شَهِيدٌ وَعَلَيْهِ النَّبِيُّ صَلَّى اللَّهُ عَلَيْهِ وَسَلَّمَ وَأَبُو بَكْرٍ وَعُمَرُ وَعُثْمَانُ وَعَلِيٌّ وَطَلْحَةُ وَالزُّبَيْرُ وَسَعْدُ بْنُ أَبِي وَقَّاصٍ رَضِيَ اللَّهُ عَنْهُمْ (رَوَاهُ مُسْلِمٌ)<sup>17</sup>

Artinya:

Telah menceritakan kepada kami 'Ubaidullāh ibn Yazīd ibn Khunais dan Ahmad ibn Yūsuf al-Azdi keduanya berkata; telah menceritakan kepada kami Ismā'il ibn Abū Uwais, telah menceritakan kepadaku Sulaimān ibn Bilāl dari Yahyā ibn Sa'īd dari Suhail ibn Abū Sālih dari bapaknya dari Abū Hurairah bahwa pada suatu ketika Rasulullah saw. sedang berada di atas gunung Hira'. Tiba-tiba gunung tersebut bergerak, maka Rasulullah berkata: "Hai Hira', tenanglah! Tidak ada orang yang berada di atasmu melainkan seorang Nabi, atau seorang shiddiq, ataupun seorang syahid." Pada saat itu, di atas gunung Hira' tersebut, ada Nabi saw. Abū Bakar, Umar, 'Usmān, 'Alī, Ṭalḥah, Zubair, dan Said ibn Abū Waqqas r.a. (H.R. Muslim).

### 4. *Faza'a*

Gempa bumi juga ditunjukkan dengan lafal *faza'a*, yang terdiri atas huruf *fa*, *za* dan *ain* mempunyai dua makna dasar, yaitu ketakutan atau kepanikan dan bantuan atau pertolongan.<sup>18</sup> Pada term ini tidak mengisyaratkan adanya

<sup>16</sup>Ahmad ibn Fāris ibn Zakariyyā al-Qazwīnī al-Rāzī Abū al-Ḥasan, *Maqāyīs al-Lughah*, Juz II, h. 45.

<sup>17</sup>Muslim ibn al-Ḥajjāj Abū al-Ḥasan al-Qusyairī al-Naisābūrī, *Ṣaḥīḥ Muslim*, Juz IV, h. 1880.

<sup>18</sup>Ahmad ibn Fāris ibn Zakariyyā al-Qazwīnī al-Rāzī Abū al-Ḥasan, *Maqāyīs al-Lughah*, Juz IV, h. 501.



guncangan, getaran atau yang sinonim dengan makna gempa bumi. Namun term ini digunakan dalam hadis untuk menggambarkan kepanikan atau ketakutan ketika terjadinya gempa di Madinah. Sebagaimana contoh hadis yang diriwayatkan oleh al-Bukhārī Nabi saw. bersabda.

حَدَّثَنَا أَحْمَدُ بْنُ عَبْدِ الْمَلِكِ بْنِ وَاقِدٍ حَدَّثَنَا حَمَّادُ بْنُ زَيْدٍ عَنْ ثَابِتٍ عَنْ أَنَسٍ رَضِيَ اللَّهُ عَنْهُ قَالَ كَانَ النَّبِيُّ صَلَّى اللَّهُ عَلَيْهِ وَسَلَّمَ أَحْسَنَ النَّاسِ وَأَشْجَعَ النَّاسِ وَأَجْوَدَ النَّاسِ وَلَقَدْ فَزَعَ أَهْلَ الْمَدِينَةِ فَكَانَ النَّبِيُّ صَلَّى اللَّهُ عَلَيْهِ وَسَلَّمَ سَبَقَهُمْ عَلَى فَرَسٍ وَقَالَ وَجَدْنَاهُ بِحَرًّا (رَوَاهُ الْبُخَارِيُّ)<sup>19</sup>

Artinya:

Telah bercerita kepada kami Ahmad ibn 'Abdullāh ibn Wāqid telah bercerita kepada kami Hammād ibn Zaid dari Sābit dari Anas r.a. berkata; Nabi saw. adalah orang yang paling baik, paling berani dan paling dermawan. Sungguh pernah terjadi gempa bumi menimpa penduduk Madinah dan Nabi saw. orang yang mendahului mereka (mencari sumber gempa) dengan menunggang kuda kemudian berkata: "Kami temui (gempa itu) hanyalah lautan". (H.R. al-Bukhārī).

##### 5. *Khasafa*

Term *khasafa* ditemukan dalam hadis Nabi saw. yang bermakna gempa bumi. Kata yang tersusun atas huruf *kha*, *sin* dan *fa* yang berasal dari akar kata *khasafa*, *yakhsifu*, *khasfan* mempunyai makna dasar, yaitu tanah datar, kegelapan dan meresap kedalam tanah.<sup>20</sup> Kata ini juga bermakna membenamkan ke dalam tanah dengan segala yang ada di atasnya.<sup>21</sup> Pada dasarnya kata *khasafa* tidak mempunyai keterkaitan kata dengan gempa bumi atau sinonim gempa dalam al-Qur'an dan hadis. Hubungan dua term ini (*khsafa* dan gempa) ditinjau dari segi bentuk peristiwa, karena kejadian gempa bumi dapat menyebabkan semua yang ada di permukaan bumi tenggelam ke dalam tanah. Sebagaimana firman Allah swt. dalam QS al-Isrā'/17: 68.

<sup>19</sup>Muhammad ibn Ismā'īl Abū 'Abdillāh al-Bukhārī al-Ju'fī, *Ṣaḥīḥ al-Bukhārī*, Juz IV, h. 22.

<sup>20</sup>Ahmad ibn Fāris ibn Zakariyyā al-Qazwīnī al-Rāzī Abū al-Ḥasan, *Maqāyīs al-Lughah*, Juz II, h. 180.

<sup>21</sup>Maḥmūd ibn Mukrim ibn 'Alī Abū al-Faḍl, *Lisān al-'Arab*, IV, h. 91.

أَفَأَمِنْتُمْ أَنْ يُخَسِّفَ بِكُمْ جَانِبَ الْبَرِّ أَوْ يُرْسِلَ عَلَيْكُمْ حَاصِبًا ثُمَّ لَا تَجِدُوا لَكُمْ وَكِيلاً

Terjemahnya:

Maka apakah kamu merasa aman (dari hukuman Tuhan) yang menjungkir balikkan sebagian daratan bersama kamu atau Dia meniupkan (angin keras yang membawa) batu-batu kecil? dan kamu tidak akan mendapat seorang pelindungpun bagi kamu.<sup>22</sup>

Term *khasafā* juga dapat ditemukan dalam hadis Nabi saw. sebagaimana hadis yang diriwayatkan oleh al-Tirmizī Nabi saw. bersabda.

حَدَّثَنَا عَبَادُ بْنُ يَعْقُوبَ الْكُوفِيُّ حَدَّثَنَا عَبْدُ اللَّهِ بْنُ عَبْدِ الْوُدِّ عَنْ الْأَعْمَشِ عَنْ هِلَالِ بْنِ يَسَافٍ عَنْ عِمْرَانَ بْنِ حُصَيْنٍ أَنَّ رَسُولَ اللَّهِ صَلَّى اللَّهُ عَلَيْهِ وَسَلَّمَ قَالَ فِي هَذِهِ الْأُمَّةِ حَسَنٌ وَمَسْخٌ وَقَدْ قَالَ رَجُلٌ مِنَ الْمُسْلِمِينَ يَا رَسُولَ اللَّهِ وَمَتَى ذَاكَ قَالَ إِذَا ظَهَرَتِ الْقَيْنَاتُ وَالْمَعَازِفُ وَشَرِبَتِ الْخُمُورُ قَالَ أَبُو عَيْسَى وَقَدْ رَوَى هَذَا الْحَدِيثُ عَنْ الْأَعْمَشِ عَنْ عَبْدِ الرَّحْمَنِ بْنِ سَابِطٍ عَنْ النَّبِيِّ صَلَّى اللَّهُ عَلَيْهِ وَسَلَّمَ مُرْسَلًا وَهَذَا حَدِيثٌ غَرِيبٌ (رَوَاهُ التِّرْمِذِيُّ)<sup>23</sup>

Artinya:

Telah menceritakan kepada kami 'Abbād ibn Ya'qūb al-Kūfi, telah menceritakan kepada kami 'Abdullāh ibn 'Abd al-Quddūs, telah menceritakan kepada kami al-A'masy dari Hilāl ibn Yasāf dari 'Imrān ibn Ḥuṣāin Rasulullah saw. bersabda: "Akan terjadi pada umat ini bencana longsor, digantinya rupanya dan angin ribut yang menghempaskan manusia, " bertanyalah seseorang dari kaum muslimin: Wahai Rasulullah, kapan itu terjadi? beliau menjawab: "Apabila bermunculan para wanita penyanyi dan alat-alat musik dan orang meminum minuman khamar." Abū 'Isā berkata: Hadis ini diriwayatkan dari al-A'masy dari 'Abd al-Rahmān ibn Sābit dari Nabi saw. secara mursal dan hadis ini *gharīb*. (H.R. al-Tirmizī).

Berdasarkan beberapa definisi di atas dapat diketahui bahwa gempa bumi ialah guncangan atau getaran yang terjadi pada permukaan bumi, getaran tersebut dapat dibagi menjadi beberapa benjenis sesuai sumber dan penyebab terjadinya. Gempa bumi runtuh adalah gempa bumi yang terjadi dari lubang-lubang interior bumi, misalnya akibat runtuhnya tambang/batuan yang menimbulkan gempa.<sup>24</sup> Keadaan yang tidak berimbang menyebabkan terjadi

<sup>22</sup>Kementerian Agama RI., *al-Qur'an dan Terjemahnya*, h. 394.

<sup>23</sup>Muḥammad ibn 'Isā ibn Sūrah ibn Mūsa ibn Ḍaḥḥāk al-Tirmizī Abū 'Isā, *Sunan al-Tirmizī*, Juz IV, h. 65.

<sup>24</sup>Agus Hendratno, "Kumpulan Materi: Pengenalan Bencana Alam Tanah Longsor" (Yogyakarta: PDF Program, 2007 M.).

pergeseran ke posisi yang lebih padat dalam mengisi lubang-lubang interior yang kosong dan tidak terisi rata.

Gempa bumi vulkanik adalah gempa bumi akibat aktivitas gunung api. Gempa bumi gunung berapi terjadi berdekatan dengan gunung berapi dan mempunyai bentuk keretakan memanjang yang sama dengan gempa bumi tektonik. Gempa bumi gunung berapi disebabkan oleh pergerakan magma ke atas dalam gunung berapi, di mana pergeseran pada batu-batuan menghasilkan gempa bumi. Ketika magma bergerak ke permukaan gunung berapi, ia bergerak dan memecahkan batu-batuan serta mengakibatkan getaran berkepanjangan yang dapat bertahan dari beberapa jam hingga beberapa hari.<sup>25</sup>

Gempa bumi tektonik adalah gempa yang terjadi akibat lepasnya sejumlah energi pada saat Bergeraknya lempengan bumi. Gempa tektonik disebabkan oleh pelepasan tenaga yang terjadi karena pergeseran lempengan plat tektonik seperti layaknya gelang karet ditarik dan dilepaskan dengan tiba-tiba. Tenaga yang dihasilkan oleh tekanan antara batuan dikenal sebagai kecacatan tektonik.<sup>26</sup>

## **B. Gempa Bumi dalam Sosio-historis**

### 1. Gempa bumi pada zaman nabi-nabi terdahulu

Peristiwa gempa bumi di dalam al-Qur'an pertama kali terjadi pada masa Nabi Saleh as. dimana kaumnya dikenal dengan nama kaum Šāmud. Menurut sejarah peristiwa itu terjadi sekitar 3900 tahun silam. Adapun kaum Šāmud disebutkan sebagai penerus kaum 'Ād dan menjadi kaum yang kuat, membangun istana-istana, memahat gunung-gunung untuk dijadikan rumah serta telah

<sup>25</sup>Arbiater Samariter Bund, *Handout Kesiapan Sekolah dalam Menghadapi Bencana* (Yogyakarta: Arbiater-Samariter-Bund, 2008 M.), h. 5.

<sup>26</sup>Arbiater Samariter Bund, *Handout Kesiapan Sekolah dalam Menghadapi Bencana*, h. 3.

mencapai kemakmuran.<sup>27</sup> Hal ini dikarenakan kaum Šāmud tinggal di negeri *Wadi al-Qura'* yang didominasi pegunungan, tetapi sangat subur karena banyak mata air muncul di lereng pegunungan. Keterampilan tehnik yang tinggi membuat mereka mampu membuat kanal-kanal untuk mengalirkan air dari mata air tersebut sehingga terbangun jaringan irigasi yang teratur.<sup>28</sup>

Semua anugerah tersebut tidak menjadikan kaum Šāmud bertakwa kepada Allah swt. Sebaliknya mereka memperlihatkan tanda-tanda kemungkar dengan memeluk agama paganisme<sup>29</sup> berupa penyembahan patung (berhala). Seperti kaum 'Ād, mereka juga dijangkiti sifat keangkuhan sehingga melakukan perusakan. Mereka sudah diberi tanda berupa seekor unta betina yang disebut unta Allah, tetapi tidak percaya dan hanya sebagian kecil dari mereka yang mempercayai, bahkan mereka membunuh unta Allah tersebut yang menjadi mukjizat Nabi Saleh a.s. Bahkan hal ini berlanjut dengan rencana pembunuhan Nabi Saleh a.s. Mereka menantang siksa Allah yang sudah disampaikan oleh para nabi mereka, maka setelah tiga hari pasca pembunuhan unta, murka Allah pun datang dalam bentuk petir teramat keras yang menyebabkan guncangan hebat di wilayah *Wadi al-Qura'* sehingga mereka binasa.<sup>30</sup> Allah swt. berfirman QS al-A'rāf/7: 78.

<sup>27</sup>QS al-A'rāf/7: 73 dan QS Hūd/11: 61.

<sup>28</sup>Ahmad Muhaimin ibn Mohd Zamri, "Relevansi Sains dengan Makna *Zalزالah* dalam al-Qur'an (Kajian Tafsir Tematik), *Skripsi* (Riau: Fak. Ushuluddin UIN Sultan Syarif Kasim, 2013 M.), h. 25.

<sup>29</sup>Paganisme adalah sebuah kepercayaan atau praktek spiritual penyembahan terhadap berhala yang pengikutnya disebut "Pagan". Pagan pada zaman kuno percaya bahwa terdapat lebih dari satu dewa dan dewi. Untuk menyembahnya mereka menyembah patung (berhala). Perihal (keadaan) tidak beragama, paham pada masa sebelum adanya (datangnya, masuknya) agama (Kristen, Islam dan sebagainya). Lihat; Tim Penyusun Kamus Pusat Pembinaan Bahasa Indonesia, *Kamus Besar Bahasa Indonesia*, h. 997.

<sup>30</sup>Dwi Ratnasari, "Sejarah Nabi-Nabi dalam al-Qur'an", *Komunika*, Vol. 5, no.1, (2011): h. 98. Lihat juga: Abdurrahman, "Mukjizat al-Qur'an dalam Berbagai Aspeknya", *Jurnal Pusaka*, Vol. 8, no. 68, tahun 2016 (PDF Program, 2017), h: 73.

فَأَخَذَتْهُمُ الرَّجْفَةُ فَأَصْبَحُوا فِي دَارِهِمْ جَاثِمِينَ

Terjemahnya:

Karena itu mereka ditimpa gempa, maka jadilah mereka mayat-mayat yang bergelimpangan di tempat tinggal mereka.<sup>31</sup>

Gempa dahsyat juga terjadi pada kaum Nabi Lūṭ a.s. yaitu salah satu cabang suku Amaliqah (*Amalekit*) yang tinggal di Syam, khususnya di sekitar Danau Laut Mati dengan kota-kotanya, antara lain Sadum (*Sodom*) dan Amurah (*Gomorah*) sekitar 3800 tahun silam. Mereka ingkar terhadap perintah Allah meskipun telah diutus Nabi Lūṭ a.s. kemungkaran suku ini sangat buruk, yaitu berhubungan sesama sejenis atau dikenal dengan istilah homoseksualitas.<sup>32</sup> Tatkala kemungkaran terus berlangsung dan semakin parah, Allah swt. membinasakan mereka dengan azab yang keras berupa gempa yang dahsyat. Gempa yang disertai hujan batu dan hembusan angin kencang sehingga tempat tinggal mereka terbenam ke dalam bumi.<sup>33</sup> Sebagaimana firman Allah swt. dalam QS al-Hijr/15: 74.

فَجَعَلْنَا عَالِيَهَا سَافِلَهَا وَأَمْطَرْنَا عَلَيْهِمْ حِجَابًا مِنْ سَاجِدٍ

Terjemahnya:

Maka Kami jadikan bahagian atas kota itu terbalik ke bawah dan Kami hujani mereka dengan batu dari tanah yang keras.<sup>34</sup>

Gempa yang menghancurkan juga terjadi pada masa Nabi Syu'aib as. sekitar 3600 tahun silam yang menimpa suku Madyan. Wilayahnya terletak di pantai timur Laut Merah, berbatasan dengan Teluk Aqabah di utara. Suku ini dikenal suka berbuat curang dalam perdagangan sehingga banyak merugikan

<sup>31</sup>Kementerian Agama RI., *al-Qur'an dan Terjemahnya*, h. 215.

<sup>32</sup>Homoseksualitas ialah kecenderungan untuk tertarik kepada orang lain yang sejenis. Lihat; Tim Penyusun Kamus Pusat Pembinaan Bahasa Indonesia, *Kamus Besar Bahasa Indonesia*, h. 506.

<sup>33</sup>Ahmad Muhaimin ibn Mohd Zamri, "Relevansi Sains dengan Makna *Zalزالah* dalam al-Qur'an (Kajian Tafsir Tematik), *Skripsi*, h. 27.

<sup>34</sup>Kementerian Agama RI., *al-Qur'an dan Terjemahnya*, h. 360.

orang lain. Mereka juga terkenal ganas dan beringas, yang tidak segan-segan membajak dan merampok kafilah-kafilah dagang yang melintasi kota mereka.

Sebagaimana suku sebelumnya yang telah dibinasakan Allah swt. suku Madyan juga memegang erat agama paganisme yang mereka tunjukkan dengan menyembah banyak patung.<sup>35</sup> Perbuatan mereka yang menipu dalam melakukan takaran dan timbangan di samping ketidaktaatan mereka terhadap seruan dakwah yang telah disampaikan oleh Nabi Syu'aib a.s. Oleh karena itu mereka dibinasakan dengan gempa yang dahsyat, mereka mati bergelimpangan di tempat tinggal masing-masing.<sup>36</sup> Sebagaimana Firman Allah swt. dalam QS al-'Ankabūt/29: 37.

فَكَذَّبُوهُ فَأَخَذَتْهُمُ الرَّجْفَةُ فَأَصْبَحُوا فِي دَارِهِمْ جِثْمِينَ

Terjemahnya:

Maka mereka mendustakan Syu'aib, lalu mereka ditimpa gempa yang dahsyat, dan jadilah mereka mayat-mayat yang bergelimpangan di tempat-tempat tinggal mereka.<sup>37</sup>

Gempa bumi juga terjadi pada kaum Nabi Musa a.s. yaitu kaum Israil sekitar 3200 tahun silam. Setelah lolos dari kerajaan Fir'aun, suku besar Israil melanjutkan perjalanannya melintasi Gurun Sinai hingga tiba di kaki Bukit Ṭūr Sīna. Bukit ini terletak di Semenanjung Sinai, yaitu berupa daratan luas yang menjorok ke Laut Merah dengan diapit Teluk Suez di sisi barat dan Teluk Aqabah di sisi timur. Di Bukit Ṭūr Sinai tersebut nabi Musa a.s. bermunajat sehingga suku besar Israil beliau tinggalkan untuk beberapa waktu.<sup>38</sup>

<sup>35</sup>Ahmad Muhaimin ibn Mohd Zamri, "Relevansi Sains dengan Makna *Zalزالah* dalam al-Qur'an (Kajian Tafsir Tematik), *Skripsi*, h. 29.

<sup>36</sup>Jalāl al-Dīn Muhammad al-Mahalli, *Tafsir Jalalain* (Beirut: Dār al-Fikr, 1989 M.), h. 1693. Dikutip dalam Noor Fazilah Mohd Basiron dan Munirah Abd Razzak, "Rujukan al-Qur'an dan al-Hadith dalam Penelitian Fenomena Gempa Bumi, *Jurnal Ushuluddin* (Malaysia: PDF Program, 2012 M.) h. 40.

<sup>37</sup>Kementerian Agama RI., *al-Qur'an dan Terjemahnya*, h. 564.

<sup>38</sup>Muh. Ma'rufin Sudiby, *Ensiklopedi Fenomena Alam dalam al-Qur'an* (Solo: Tinta Medina, 2012 M.), h. 141. Dikutip dalam: Ahmad Muhaimin ibn Mohd Zamri, "Relevansi Sains dengan Makna *Zalزالah* dalam al-Qur'an (Kajian Tafsir Tematik), *Skripsi*, h. 29.

Selama ditinggal bermunajat, sebahagian suku besar Israil kembali ingkar dari agama tauhid dan bersalin kepercayaan paganisme di Mesir, dengan menyembah patung sapi emas buatan Samiri. Begitu nabi Musa a.s kembali dan menjumpai praktek penyembahan patung tersebut, beliau sangat murka. Samiri pun diusir, patung sapi emasnya dibakar dan abunya dibuang ke laut. Adapun suku bangsa Israil dengan dibimbing nabi Musa a.s. bertaubat, memohon ampun atas kesalahan mereka kepada Allah swt. Meskipun bumi sempat berguncang, tetapi Allah swt. menerima taubat mereka. Kisah ini diabadikan oleh Allah swt. dalam QS al-A'rāf/7: 155.

وَاحْتَارَ مُوسَىٰ قَوْمَهُ سَبْعِينَ رَجُلًا لِّمِيعَاتِنَا فَلَمَّا أَخَذَتْهُمُ الرَّجْفَةُ قَالَ رَبِّ لَوْ شِئْتَ أَهْلَكْتَهُم مِّن قَبْلُ وَإِيَّايَ أَتُهْلِكُنَا بِمَا فَعَلَ السُّفَهَاءُ مِنَّا إِن هِيَ إِلَّا فِتْنَتُكَ تُضِلُّ بِهَا مَن تَشَاءُ وَتَهْدِي مَن تَشَاءُ أَنْتَ وَلِيُّنَا فَاغْفِرْ لَنَا وَارْحَمْنَا وَأَنْتَ خَيْرُ الْغَافِرِينَ

Terjemahnya:

Dan Musa memilih tujuh puluh orang dari kaumnya untuk (memohonkan taubat kepada Kami) pada waktu yang telah Kami tentukan. Maka ketika mereka digoncang gempa bumi, Musa berkata: "Ya Tuhanku, kalau Engkau kehendaki, tentulah Engkau membinasakan mereka dan aku sebelum ini. Apakah Engkau membinasakan Kami karena perbuatan orang-orang yang kurang akal di antara kami? itu hanyalah cobaan dari Engkau, Engkau sesatkan dengan cobaan itu siapa yang Engkau kehendaki dan Engkau beri petunjuk kepada siapa yang Engkau kehendaki. Engkaulah yang memimpin Kami, maka ampunilah Kami dan berilah Kami rahmat dan Engkaulah pemberi ampun yang sebaik-baiknya."<sup>39</sup>

Ibn 'Abbās mentafsirkan ayat di atas dengan menyatakan bahwa Allah memerintahkan nabi Musa a.s. memilih tujuh puluh orang dari kaumnya dan membawa mereka pergi berdoa kepada tuhan mereka. Diantara doa yang diminta oleh mereka ialah supaya mereka diberi apa yang belum diberikan kepada orang sebelum mereka dan tidak akan diberikan kepada orang selepas mereka. Justru Allah tidak menyukai apa yang telah mereka doakan lalu mereka digoncangkan

<sup>39</sup>Kementerian Agama RI., *al-Qur'an dan Terjemahnya*, h. 227.



dengan gempa.<sup>40</sup> Sementara itu, di dalam kitab Jalalain dinyatakan kalimah *al-raifah* pada ayat 155 Surah al-A'raf bermaksud gempa yang dahsyat.<sup>41</sup>

## 2. Gempa bumi pada masa Nabi saw. dan setelahnya

Gempa bumi telah diceritakan dalam kisah umat-umat terdahulu baik dalam bentuk azab yang membinasakan maupun menjadi teguran atas sebuah kesalahan. Peristiwa ini juga terjadi pada zaman Nabi saw. sebagaimana hadis yang diriwayatkan al-Bukhārī bahwa Nabi saw. bersabda.

حَدَّثَنِي مُحَمَّدُ بْنُ بَشَّارٍ حَدَّثَنَا يَحْيَى عَنْ سَعِيدٍ عَنْ قَتَادَةَ أَنَّ أَنَسَ بْنَ مَالِكٍ رَضِيَ اللَّهُ عَنْهُ حَدَّثَنَاهُمْ أَنَّ النَّبِيَّ صَلَّى اللَّهُ عَلَيْهِ وَسَلَّمَ صَعِدَ أُحُدًا وَأَبُو بَكْرٍ وَعُمَرُ وَعُثْمَانُ فَرَجَفَ بِهِمْ فَقَالَ اثْبُتْ أُحُدُ فَإِنَّمَا عَلَيْكَ نَبِيٌّ وَصِدِّيقٌ وَشَهِيدَانِ (رَوَاهُ الْبُخَارِيُّ)<sup>42</sup>

Artinya:

Telah bercerita kepadaku Muhammad ibn Basysyār telah bercerita kepada kami Yahyā dari Sa'īd dari Qatādah bahwa Anas ibn Mālik r.a. bercerita kepada mereka bahwa Nabi saw. mendaki bukit Uḥud, diikuti oleh Abū Bakr, 'Umar dan 'Usmān. Lalu gunung Uḥud itu bergetar, maka beliau bersabda: "Tenanglah wahai Uḥud, karena di atasmu sekarang ada Nabi saw. *al-siddīq* (orang yang jujur maksudnya Abū Bakr) dan dua orang (yang akan mati) syahid". (H.R. al-Bukhārī).

Hadis di atas menjelaskan bahwa telah terjadi peristiwa gempa bumi yang dialami langsung oleh Nabi saw. bersama dengan sahabat. Kejadian yang sama juga dialami 'Umar ibn al-Khaṭṭāb pada masa kekhalifahannya, demikian halnya 'Umar ibn 'Abd al-'Azīz.<sup>43</sup> Terdapat beberapa peristiwa gempa bumi yang terjadi dalam sejarah Islam, gempa telah menjadi bagian dari catatan sejarah dan bukan

<sup>40</sup> Abū al-Fidā' Ismā'īl ibn 'Umar ibn Kaṣīr al-Qurasyī, *Tafsīr al-Qur'ān al-'Azīm*, Juz III (Cet. I; Bairūt: Dār al-Kutub al-'Ilmiyah, 1419 H.), h. 431.

<sup>41</sup>Lihat; Jalāl al-Dīn Muḥammad ibn Aḥmad al-Maḥallī dan Jalāl al-Dīn 'Abd al-Raḥmān ibn Abī Bakr al-Suyūfī, *Tafsīr Jalālain* (Cet. I; al-Qāhirah: Dār al-Ḥadīṣ, t.th.), h. 216. Lihat juga; Noor Fazilah Mohd Basiron dan Munirah Abd Razzak, "Fenomena Gempa Bumi: Tinjauan Awal Terhadap Kewujudannya dalam al-Qur'an" *Jurnal Islam dan Masyarakat Kontemporari* (PDF Program, 2015), h. 153.

<sup>42</sup>Muḥammad ibn Ismā'īl Abū 'Abdillāh al-Bukhārī al-Ju'fi, *Ṣaḥīḥ al-Bukhārī*, Juz V, h. 9.

<sup>43</sup>Syaikh 'Abd al-'Azīz ibn 'Abdullāh ibn Bāz, *Naṣīḥah Ḥaul al-Zalāzil*, terj. Syafar Abu Difa, *Naschat Seputar Gempa*, h. 5.



fenomena baru yang dihadapi manusia. Kejadian gempa bumi yang terjadi setelah zaman sahabat berlangsung pada tahun 212 Hijriyah bertepatan dengan tahun 827 Maschi di Yaman. Peristiwa yang sama terjadi di kawasan Aden yang telah menyebabkan banyak korban jiwa dan harta benda.<sup>44</sup>

Selain itu, peristiwa gempa bumi juga terjadi pada tahun 245 Hijriyah di kawasan Antokiyah, salah satu daerah di Turki. Bencana tersebut telah menyebabkan banyak korban termasuk 1.500 tempat tinggal penduduk.<sup>45</sup> Gempa bumi sebelumnya telah terjadi pada tahun 242 Hijriyah bertepatan tahun 856 Maschi,<sup>46</sup> peristiwa ini terjadi di Persia, Khurāsān dan Syam yang mengakibatkan ribuan korban jiwa.

### 3. Gempa bumi di Indonesia.

Indonesia termasuk daerah kegempaan aktif dimana selama tahun 1976-2006 sudah terjadi 3.486 gempabumi dengan magnitudo lebih dari 6,0 SR. Badan Meteorologi Klimatologi dan Geofisika (BMKG) sejak tahun 1991-2009 (19 tahun) telah terjadi 27 kali gempa bumi merusak dan 13 kali gempa bumi menimbulkan tsunami. Kalau dirata-ratakan dan pembulatan, Indonesia mengalami kejadian gempa bumi sebanyak 2 kali dan tsunami 1 kali setiap tahunnya. Pada tahun 2009 telah terjadi gempa bumi merusak di daerah Papua, Tasikmalaya, Padang, dan Ujung Kulon.

Gempa bumi berskala besar sering menimbulkan korban jiwa dan kerugian materi yang sangat parah. Gempa bumi Padang 30 September 2009 berkekuatan 7,9 Skala Richter (SR) kerugiannya mencapai Rp 4,8 trilyun dengan

<sup>44</sup>Abū al-Ḥasan 'Alī ibn Abī al-Karīm Muḥammad ibn Muḥammad 'Abd al-Karīm ibn 'Abd al-Wāḥid al-Syaibānī al-Jazirī 'Iz al-Dīn ibn al-Aṣīr, *al-Kāmil fī al-Tārīkh*, Juz V (Cet. I; Bairūt: Libanōn, 1997 M.), h. 488.

<sup>45</sup>Muḥammad ibn Jarīr ibn Yazīd ibn Kaṣīr ibn Ghālib al-Amfī Abū Ja'far al-Ṭabarī, *Tārīkh al-Rusul wa al-Muluk*, Juz IX (Bairūt: Dār al-Turās, 1387 H.), h. 213.

<sup>46</sup>Aḥmad ibn Ya'qūb al-Ya'qubī, *Tārīkh al-Ya'kubī* (t.tp.: t.p., t.th.), h. 351.

korban tewas 1.195 orang, total rumah rusak sebanyak 271.540 unit. Gempa bumi disertai tsunami di Aceh 2004 menelan korban hampir 300.000 jiwa di Indonesia, Thailand, India, Srilanka, Maldiva, dan Afrika. Tidak hanya itu, kekuatan gempa bumi yang lebih kecil di Yogyakarta 2006 dengan magnitudo hanya 6,3 SR pun bisa menimbulkan korban cukup banyak. Tercatat data korban di Kota Yogyakarta sebanyak 4.772 orang meninggal dunia, 17.772 orang luka-luka, dan kerusakan.<sup>47</sup>

### C. *Gempa Bumi dalam Tinjauan Saintifik*

#### 1. Gempa bumi menurut sains

Gempa bumi (*earthquake*) adalah peristiwa bergetar atau bergoncangnya bumi karena pergerakan/pergeseran lapisan batuan pada kulit bumi secara tiba-tiba akibat pergerakan lempeng-lempeng tektonik. Gempa bumi yang disebabkan oleh aktivitas pergerakan lempeng tektonik disebut gempa bumi tektonik. Namun selain itu, gempa bumi bisa saja terjadi akibat aktifitas gunung berapi yang disebut sebagai gempa bumi vulkanik.<sup>48</sup>

Jika ditinjau dari beberapa defenisi yang dikemukakan oleh para ilmuwan terdahulu, gempa bumi terjadi karena suatu hal, diantaranya; menurut legenda Jepang kuno, gempa bumi terjadi disebabkan oleh Namazu, yaitu saat ikan lele atau *catfish* raksasa yang hidup di dalam lumpur menggeliatkan badannya. Beberapa tahun belakangan ini, kajian ilmiah dilakukan untuk menguji kebenaran tersebut bahkan meneliti apakah *catfish* bisa meramalkan gempa, namun semua itu tidak ada hasilnya. Neil Morris (1999), menyatakan bahwa gempa bumi adalah getaran tanah yang disebabkan oleh gerakan yang terjadi dipermukaan bumi.

<sup>47</sup>Sunarjo, dkk., *Gempa Bumi Indonesia Edisi Populer* (Cet. II; Jakarta: Badan Meteorologi Klimatologi dan Geofisika, 2012 M.), h. 2.

<sup>48</sup>Sunarjo, dkk., *Gempa Bumi Indonesia Edisi Populer*, h. 26.

Kemudian Aristoteles (384-322 SM) seorang filsuf dan ilmuwan besar Yunani, dia percaya bahwa bumi berkembang seperti benda hidup sampai ukurannya seperti sekarang ini. Dia menganggap bahwa planet bumi ini berupa sarang lebah yang bergua-gua dalam tanah yang “mengisap” angin. Ketika api dalam bumi memanaskan angin melebihi batas tertentu, maka terjadilah ledakan. Ledakan tersebutlah yang menyebabkan gempa. Sejak ungkapan Aristoteles tentang gempa bumi tersebut dikemukakan, dibutuhkan waktu beribu-ribu tahun bagi para ilmuwan untuk menemukan penyebab gempa bumi yang sebenarnya.<sup>49</sup>

Kemudian berkembang teori yang dapat menjelaskan tentang energi elastik yang dapat diterima adalah pergeseran sesar dan teori kekenyalan elastis (*elastic rebound theory*) dari H.F. Reid (1906). Teori ini menjelaskan jika pergeseran batuan akan mengalami deformasi (perubahan wujud) jika perubahan tersebut melampaui batas elastisitas/regangnya. Maka batuan akan patah (*rupture*) dan akan kembali ke bentuk asalnya (*rebound*). Sebagai ilustrasi dapat dibayangkan sebuah per/pegas yang ditekan kemudian dipaksakan mendadak, atau sebuah tongkat/penggaris yang rigit yang ditekuk sampai patah ketika kembali keposisi asalnya maka terjadi getaran.

## 2. Jenis-jenis gempa bumi

Peristiwa gempa bumi pada umumnya terjadi jauh dibawah permukaan bumi. Batuan yang mula-mula sekali pecah di dalam bumi dikenal sebagai fokus atau disebut sebagai pusat gempa bumi. Biasanya fokus gempa bumi yang terjadi terletak kurang dari 70 km di bawah permukaan bumi dan getaran yang dirasakan paling kuat pada kawasan pusat gempa.<sup>50</sup>

---

<sup>49</sup>Dayan Dawood, “ Resiko Bencana Gempa Bumi dalam Perspektif Ilmu Geoteknik”, *Pidato Pengukuhan dalam Jabatan Guru Besar* (Fak. Teknik Universitas Syiah Kuala Lumpur, 2010).

<sup>50</sup>*Ensiklopedia Dunia*, Juz VII (Kuala Lumpur: Dewan Bahasa dan Pustaka, t.th.), h. 389.

Berdasarkan atas penyebabnya gempa bumi dapat dikelompokkan menjadi beberapa jenis diantaranya: tektonik, vulkanik, runtuhan.

a. Gempa bumi tektonik

Gempa bumi tektonik adalah gempa bumi yang disebabkan oleh pelepasan energi elastis yang tersimpan dalam lempengan tektonik. Peristiwa ini disebabkan adanya dinamika yang terjadi pada lapisan mantel bumi, lempeng tektonik bumi terus menerima energi dari lapisan tersebut. Lempeng tektonik adalah batuan yang sangat elastis, sehingga energi yang diterima dari lapisan mantel tersimpan dalam bentuk energi elastis. Apabila energi yang diterima sudah melebihi batas elastisitas lempeng tektonik, maka energi akan terlepas dalam bentuk deformasi plastis dan gelombang elastis.

Daerah yang melepaskan energi elastis umumnya daerah yang lemah sehingga di daerah tersebut akan mengalami deformasi plastis, sedangkan daerah yang jauh dari sumber tersebut akan mengalami deformasi elastis dalam bentuk gelombang seismik. Deformasi plastis disekitar sumber gempa bumi dalam jangka waktu yang panjang akan terjadi beberapa pergerakan dari lempeng tektonik, yaitu penunjaman antara lempeng samudera dan lempeng benua, tumbukan antara kedua lempeng benua, dan pergerakan lempeng samudera yang saling menjauh, serta pergerakan lempeng yang saling bergeser. Kejadian ini mengakibatkan tepian lempeng yang tidak rata sehingga timbullah friksi. Friksi inilah yang kemudian melepaskan energi guncangan gempa bumi.

b. Gempa bumi vulkanik

Gempa bumi vulkanik adalah gempa bumi yang disebabkan oleh kegiatan gunung berapi.<sup>51</sup> Magma yang berada pada kantong di bawah gunung tersebut

---

<sup>51</sup>Lihat; Fred Martin, *Bencana Alam Gunung Berapi*, terj. Zakariya ibn Abdullah (Kuala Lumpur: Dewan Bahasa dan Pustaka, 1999 M.), h. 4. Gunung berapi dinyatakan aktif apabila meletus sekurang-kurangnya sekali sepanjang 1000 tahun atau 2000 tahun hingga 5000 tahun

mendapat tekanan dan melepaskan energinya secara tiba-tiba sehingga menimbulkan getaran tanah. Selain itu, pelepasan energi *stress* tersebut juga menyebabkan gerakan magma secara perlahan.

Aktivitas gempa bumi tektonik dapat memicu aktivitas gempa bumi vulkanik. Naiknya magma ke permukaan dapat dipicu oleh pergeseran lempeng tektonik pada sesar bumi. Biasanya ini terjadi pada batas lempeng tektonik yang bersifat konvergen (saling mendesak). Hanya saja pada gempa bumi vulkanik, efek guncangan lebih ditimbulkan karena desakan magma, sedangkan pada gempa bumi tektonik efek guncangan langsung ditimbulkan oleh benturan kedua lempeng tektonik. Apabila lempeng tektonik yang terlibat adalah lempeng benua dengan lempeng samudera, maka akan terjadi deformasi di dasar laut yang kemudian menimbulkan tsunami karena batas lempengnya berada di dasar laut.

#### c. Gempa bumi runtuh

Gempa bumi runtuh adalah gempa bumi lokal yang terjadi apabila suatu gua di daerah batuan *karts* atau lokasi pertambangan runtuh.<sup>52</sup> Sedangkan gempa bumi jatuhnya meteor akibat kejatuhan meteorit atau benda langit ke permukaan bumi. Hal ini pernah terjadi di kawasan Arizona Amerika, hingga meninggalkan bekas berupa lekukan tanah yang cukup lebar seperti bentuk sebuah sawah. Gempa bumi yang disebabkan oleh aktivitas dari manusia, yakni seperti peledakan dinamit, nuklir, ledakan bom, atau palu yang dipukul ke permukaan bumi.<sup>53</sup>

---

seperti yang dinyatakan oleh kaedah saintifik. Lihat; Alexandru Szakacs, "Redefining Active Volcanoes: A Discussion," *Bulletin of Volcanology* 56, no. 5 (1994 M.), h. 232. Sementara Indonesia dikenal sebagai negara terbanyak mempunyai gunung berapi aktif di dunia. Lihat; Indyo Pratomo, "Klasifikasi gunung api aktif Indonesia, studi kasus dari beberapa letusan gunung api dalam sejarah," *Jurnal Geologi Indonesia* 1, no. 4 (2006 M.), h. 209.

<sup>52</sup>Tanah runtuh merupakan pergerakan tanah di lereng bukit atau tebing secara sementara. Lihat; Goh Kim Chuan, *Kamus Longman Geografi Fizikal* (Kuala Lumpur: Longman Malaysia Sdn Bhd, 1982 M.), h. 133.

<sup>53</sup>Sunarjo, dkk., *Gempa Bumi Indonesia*, h. 30-32.

Menurut peneliti gempa bumi dalam pandangan sains terjadi berdasarkan hukum-hukum alam yang telah Allah swt. tetapkan kadarnya. Gempa bumi yang disebabkan karena fenomena alam dan gempa bumi karena perbuatan manusia, semuanya terjadi dalam hukum kausalitas. Allah swt. berfirman dalam QS al-Fath/48: 23.

سُنَّةَ اللَّهِ الَّتِي قَدْ حَلَّتْ مِنْ قَبْلُ وَلَنْ تَجِدَ لِسُنَّةِ اللَّهِ تَبْدِيلًا

Terjemahnya:

(Demikianlah) hukum Allah yang telah berlaku sejak dahulu, kamu sekali-kali tidak akan menemukan perubahan pada hukum Allah itu.<sup>54</sup>

#### **D. Urgensi Teologi menghindari Gempa Bumi**

Menangani persoalan bencana, sesungguhnya diperlukan berbagai pendekatan, tidak hanya pendekatan ekonomi, politik, atau psikologi, melainkan juga diperlukan pendekatan teologis. Hal ini bertujuan untuk memahami gejala alam sebagai sesuatu yang berjalan didalam hukum alam sekaligus mencoba memahami apa kehendak Tuhan. Teologi ini disebut teologi konstruktif. Kombinasi antara pertimbangan rasional dengan teologis inilah yang nantinya akan melahirkan sikap introspeksi terhadap apa yang terjadi sekaligus mencari jalan keluar atas terjadinya masalah.<sup>55</sup>

Berbagai kometar dalam masyarakat dalam menanggapi bencana khususnya di Indonesia. Ada yang menganggap sebagai kutukan Tuhan yang murka karena perbuatan dosa dan maksiat manusia. Ada pula yang memandangnya bahwa Tuhan sedang menguji kesabaran manusia, sehingga ketika lolos dari ujian ia akan meraih derajat yang lebih tinggi di sisi-Nya. Sebagian yang lain berkata bahwa bencana itu terjadi karena Tuhan sedang menegur manusia, sebab terlalu jauh dari jalan kebenaran, agar manusia kembali

<sup>54</sup>Kementerian Agama RI., *al-Qur'an dan Terjemahnya*, h. 740.

<sup>55</sup>Abdul Haris, "Makna Bencana Menurut al-Qur'an: Kajian Fenomena Terhadap Bencana di Indonesia", *Hermeneutik*, Vol. 7, no.2, (2013): h. 285.

ke jalan lurus. Ada lagi yang menganggap karena masyarakat banyak melakukan bid'ah dan khufarat dengan melakukan sesaji dan sebagainya.<sup>56</sup> Berdasarkan hal tersebut maka perlu merujuk kembali kepada al-Qur'an dan Hadis sebagai sumber dan sistem nilai tertinggi dalam kehidupan untuk dapat menghindari atau meminimalisir terjadinya gempa bumi.

Peristiwa gempa bumi diabadikan oleh al-Qur'an dalam beberapa kisah kaum terdahulu yang melanggar jauh dari ajaran nabi yang diutus kepadanya. Diantara kaum tersebut adalah kaum *Šāmud*, kaum ini lebih menganut ajaran paganisme (penyembah berhala) dari pada mengikuti ajaran tauhid yang dibawakan oleh nabi Saleh a.s. Selain itu, mereka membunuh unta Allah sebagai mukjizat yang diturunkan kepada nabi Saleh a.s. bahkan berencana untuk membunuh nabi Saleh a.s. padahal nikmat yang diberikan oleh Allah berupa wilayah dan keterampilan yang sangat luar biasa.<sup>57</sup>

Adapun kaum Nabi *Lūṭ* juga diberikan azab berupa gempa yang dahsyat karena perbuatannya yang telah melanggar jauh dari syariat Allah swt. yaitu menyukai sesama jenis.<sup>58</sup> Selain itu, kaum nabi Syu'aib yang dikenal dengan nama kaum Madyan juga mengalami hal serupa karena perbuatannya yang curang dalam perdagangan dan kebiasaannya yang merampok kafilah-kafilah yang melintasi wilayah mereka.<sup>59</sup> Terdapat pula kisah kaum Israil yang mengalami gempa bumi, namun tidak sampai membinasakan mereka semua karena segera memohon ampunan Allah swt. kisah tersebut lebih lengkap dijelaskan pada sub pembahasan sebelumnya gempa bumi dalam sosio-historis.

---

<sup>56</sup>Abdul Mustaqim, "Teologi dalam Perspektif al-Qur'an", *Nun*, Vol. 1, No. 1, 2015, h. 92.

<sup>57</sup>Terdapat banyak ayat di dalam al-Qur'an yang menceritakan kisah Nabi Saleh a.s. diantaranya: QS al-A'rāf/7: 73-79, QS Hud/11: 61-68, dan QS al-Qamar/54: 23-32.

<sup>58</sup>QS al-Hujr/15: 73

<sup>59</sup>QS al-'Ankabūt/29: 37 dan QS Hūd/11: 94.



Selain petunjuk dalam al-Qur'an, beberapa hadis nabi juga menjelaskan hal-hal yang dapat mengundang terjadinya gempa bumi yang disebabkan oleh perbuatan tangan manusia, diantaranya sebagai berikut:

Suatu hari Anas ibn Malik bersama seorang yang lainnya mendatangi Aisyah. Orang yang bersama Anas itu bertanya kepada Aisyah: Wahai Ummul Mukminin jelaskan kepadaku tentang gempa. Aisyah menjelaskan: jika mereka telah menghalalkan zina, meminum khamar dan memainkan musik. Allah swt. murka di langit-Nya dan berfirman kepada bumi: goncanglah mereka, jika mereka bertaubat dan meninggalkan (dosa), atau jika tidak, Dia akan menghancurkan mereka. Anas berkata: tidak ada perkataan setelah perkataan Rasul yang paling mendatangkan kegembiraan bagiku melainkan perkataan ini.<sup>60</sup>

Ibn Qayyim berkata, pada sebagian waktu Allah swt. memberikan izin kepada bumi untuk bernafas, lalu terjadilah gempa yang dahsyat. Dari peristiwa itu lalu timbul rasa takut pada diri hamba-hamba Allah sawt rasa taubat dan berhenti dari perbuatan maksiat, tunduk lepada Allah dan penuh penyesalan. Sebagaimana perkataan sebagian ulama salaf, pasca gempa sesungguhnya Rabb kalian mencela kalian. Umar ibn al-Khṭṭāb pasca gempa di Madinah menyampaikan khutbah dan nasihat, beliau berkata jika terjadi gempa lagi, saya tidak mengizinkan kalian tinggal di Madinah.<sup>61</sup>

Diriwayatkan dari Umar ibn al-'Aziz, bahwa saat terjadi gempa, dia menulis surat kepada pemerintah daerah agar bersedekah.<sup>62</sup> Diantara faktor keselamatan dari bencana, yaitu pemerintah segera memegang kendali rakyat dan

---

<sup>60</sup>Muhammad ibn Abī Bakr ibn Ayyūb ibn Sa'ad Syams al-Dīn ibn Qayyīm al-Jauziyyah, *Jāwāb al-Kāfī*, Juz I (Cet. I; al-Magrib: Dār al-Ma'rifah, 1418 H./1997 M.), h. 46.

<sup>61</sup>Muhammad ibn Abī Bakr ibn Ayyūb ibn Sa'ad Syams al-Dīn ibn Qayyīm al-Jauziyyah, *Jāwāb al-Kāfī*, Juz I, h. 46.

<sup>62</sup>Muhammad ibn Abī Bakr ibn Ayyūb ibn Sa'ad Syams al-Dīn ibn Qayyīm al-Jauziyyah, *Jāwāb al-Kāfī*, Juz I, h. 47



mengharuskan agar konsisten dalam kebenaran, menjalankan syariat Allah ditengah masyarakat dan memerintahkan kepada yang ma'ruf dan mencegah dari yang mungkar. Sebagaimana hadis yang diriwayatkan oleh Ahmad bahwa Nabi saw. bersabda.

حَدَّثَنَا الْأَسْوَدُ بْنُ عَامِرٍ أَخْبَرَنَا أَبُو بَكْرٍ عَنِ الْأَعْمَشِ عَنْ عَطَاءِ بْنِ أَبِي رَبَاحٍ عَنِ ابْنِ عُمَرَ قَالَ سَمِعْتُ رَسُولَ اللَّهِ صَلَّى اللَّهُ عَلَيْهِ وَسَلَّمَ يَقُولُ إِذَا يَغْنِيَنَّ النَّاسُ بِالذِّينَارِ وَالذِّرْهَمِ وَتَبَايَعُوا بِالْعَيْنِ وَاتَّبَعُوا أَذْنَابَ الْبَقَرِ وَتَرَكُوا الْجِهَادَ فِي سَبِيلِ اللَّهِ أَنْزَلَ اللَّهُ بِهِمْ بَلَاءً فَلَمْ يَرْفَعَهُ عَنْهُمْ حَتَّى يُرَاجِعُوا دِينَهُمْ (رَوَاهُ أَحْمَدُ بْنُ حَنْبَلٍ)

Artinya:

Telah menceritakan kepada kami al-Aswad ibn Amir telah mengabarkan kepada kami Abu Bakr dari al-A'masy dari 'Ata' ibn Abu Rabah dari Ibn 'Umar ia berkata, "Aku mendengar Rasulullah saw. bersabda: "Jika manusia telah bakhil dan kikir terhadap dinar dan dirham, mereka berjual beli dengan sistem *'inah* (riba), mengikuti ekor-ekor sapi serta meninggalkan jihad *fi sabilillah*, niscaya Allah akan menurunkan bencana dan Dia tidak akan mengangkat dari mereka hingga mereka kembali kepada agama mereka." (H.R. Ahmad).

Teori-teori sains sebagaimana dijelaskan pada pembahasan sebelumnya hanya sekedar mengungkap gempa bumi sebagai suatu fenomena alam yang terjadi dengan sendirinya, adanya tekanan yang menggerakkan lempeng-lempeng bumi dari bawah serta bergeseran antara satu sama lain dan gempa bumi yang terjadi pada zaman sekarang ini hanya berlaku pada bagian-bagian tempat tertentu saja di dunia ini.

Berbeda dengan al-Qur'an dan hadis, gempa bumi yang banyak disinggung di dalamnya dapat diklasifikasikan menjadi dua bagian. Pertama, terkait dengan jatuhnya azab Allah swt. terhadap suku tertentu di masa lampau akibat perbuatannya. Kedua, terkait dengan peristiwa akhir zaman, yaitu hari kiamat. Gempa bumi yang disebutkan tersebut mampu memusnahkan wilayah bahkan kaum yang tinggal didalamnya.

<sup>63</sup>Abū 'Abdillāh Ahmad ibn Muḥammad ibn Ḥanbal ibn Hilāl ibn Asad al-Syaibānī, *Musnad Ahmad ibn Hanbal*, Juz VIII, h. 440.

Manusia telah diperintahkan untuk melihat dan memikirkan fenomena alam dan dengan melihat keteraturan dan koordinasi didalam sistem penciptaan yang akan lebih mendekatkan diri kepada Allah swt. sehingga sikap dan perilaku dalam keseharian sesuai dengan tuntunan syariat dan lebih menjaga hubungan baik dengan Allah swt, sesama manusia, maupun alam itu sendiri. Allah swt. berfirman dlam QS al-A'raf/7: 94.

وَمَا أَرْسَلْنَا فِي قَرْيَةٍ مِّن نَّبِيٍّ إِلَّا أَخَذْنَا أَهْلَهَا بِالْبَأْسَاءِ وَالضَّرَّاءِ لَعَلَّهُمْ يَضَّرَّعُونَ

Terjemahnya:

Dan Kami tidak mengutus seorang nabi pun kepada sesuatu negeri, (lalu penduduknya mendustakan Nabi itu), melainkan Kami timpakan kepada penduduknya kesempitan dan penderitaan supaya mereka tunduk dengan merendahkan diri.<sup>64</sup>

Ayat di atas menjelaskan bahwa Allah swt. tidak menurunkan sebuah azab melainkan telah mengutus seorang rasul untuk memberi peringatan terhadap penduduk negeri tersebut. Bencana apapun yang akan menimpa suatu masyarakat baik gempa bumi atau selainnya, jika hal itu sebagai musibah tentu telah berlalu orang-orang yang menyampaikan kebenaran dari Allah swt.

---

<sup>64</sup>Kementerian Agama RI., *al-Qur'an dan Terjemahnya*, h. 217.

### BAB III

#### ORISINALITAS HADIS TENTANG GEMPA BUMI

##### A. *Penelitian Takhrīj al-Ḥadīṣ*

###### 1. Pengertian *takhrīj al-ḥadīṣ*

Secara bahasa *takhrīj* merupakan bentuk *masdar* dari kata **خرج، يخرج** tersusun atas huruf **ج** dan **ر**، **خ** yang dapat berarti perbedaan antara dua warna,<sup>1</sup> menyeruh kepada selain dari yang ada,<sup>2</sup> dan juga dapat bermakna yang terhampar,<sup>3</sup> bertemunya perkara yang saling kontradiksi dalam satu masalah atau apa yang mendekati bagian terpenting<sup>4</sup>.

Sedangkan secara istilah *takhrīj* merupakan petunjuk dalam menempatkan hadis atau menelusuri hadis dengan mengembalikan pada sumbernya,<sup>5</sup> dapat pula bermakna petunjuk dalam menentukan kedudukan hadis dengan mengembalikan pada kitab sumber sehingga mengeluarkannya dengan sanad kemudian menjelaskan derajatnya sesuai dengan *ḥājat*.<sup>6</sup> Al-Ḥāfiẓ al-Syakhāwī dalam kitabnya *Fath al-Mugīṣ* menjelaskan bahwa *takhrīj* adalah kegiatan seorang ahli hadis mengeluarkan beberapa hadis dari beberapa sumber dan dari beberapa guru.<sup>7</sup> Sedangkan menurut Abī Faiḍ, *takhrīj* adalah penisbahan hadis kepada

<sup>1</sup>Aḥmad ibn Fāris ibn Zakariyyā al-Qazwīnī al-Rāzī Abū al-Ḥasan, *Maqāyīs al-Lughah*, Juz II, h. 175.

<sup>2</sup>Aḥmad Mukhtār ‘Abd al-Ḥamīd ‘Umar, *Mu’jam al-Lughah al-‘Arabiyah al-Mu’āsirah*, Juz I (Cet. I; ‘Ālim al-Kutub, 2008 M.), h. 628.

<sup>3</sup>Maḥmūd ibn Mukrim ibn ‘Alī Abū al-Faḍl, *Lisān al-‘Arab*, Juz I (Bairūt: Dār Ṣādr, 1414 H), h. 30.

<sup>4</sup>Majīd al-Dīn Abū Ṭāhir Maḥmūd ibn Ya’qūb, *al-Qamūs al-Muḥīṭ*, Juz I (Muassasah al-Risālah li al-Ṭabā’ah, t. th.), h. 99.

<sup>5</sup>Maḥmūd al-Ṭaḥḥān, *Uṣūl al-Takhrīj wa Dirāsah al-Asānid*, Juz I (Cet. III; Bairūt: Dār al-Qur’an al-Karim, 1981 M.), h. 14.

<sup>6</sup>Ḥamzah ‘Abdullāh al-Maḥibārī, *Kaifa Nadrus ‘Ulūm al-Takhrīj al-Ḥadīṣ*, Juz I (Cet. I; ‘Amān: Dār al-Rāzī li al-Ṭabā’ah wa al-Nasyir wa al-Tauzī’, 1998 M.), h. 27.

<sup>7</sup>Ḥamzah ‘Abdullāh al-Maḥibārī dan Sulṭān al-‘Ukāyalah, *Kaifa Nadrus ‘Ilmu al-Takhrīj* (Cet. I; ‘Ammān: Dār al-Rāzī, 1998 M.), h. 18.

sumbernya atau beberapa sumber dari beberapa kitab sunnah yang mulia dan mengikuti jalannya dan beberapa sanad dan keadaan periwayatnya dan menjelaskan derajat hadis apakah kuat atau lemah.<sup>8</sup>

Adapun tujuan pokok *takhrīj al-ḥadīs* yang ingin dicapai peneliti adalah sebagai berikut:

- a. Mengetahui eksistensi suatu hadis apakah benar atau salah hadis yang diteliti.
- b. Mengetahui sumber otentik suatu hadis dari buku hadis apa saja didapatkan.
- c. Mengetahui kualitas hadis diterima atau tertolak.<sup>9</sup>

Sedangkan faedah dan manfaat *takhrīj al-ḥadīs*, antara lain yaitu:

- a. Mengetahui asal-usul hadis atau sumber rujukan hadis, mengetahui asal-usul periwayat yang tergabung dalam susunan sanad, dan mengetahui matan berbagai pernyataan yang terkandung dalam matan,<sup>10</sup> melalui *takhrīj* dapat diketahui siapa periwayat suatu hadis yang diteliti dalam suatu kitab hadis.
- b. Menghimpung sejumlah sanad hadis dengan *takhrīj*<sup>11</sup> seseorang dapat menemukan sebuah hadis yang akan diteliti disebuah atau dibeberapa kitab induk hadis.
- c. Mengetahui status suatu hadis terkadang sanad suatu hadis daif tetapi melalui sanad lain yang hukumnya sah.

<sup>8</sup>Abī al-Faiḍ Aḥmad ibn Muḥammad ibn Ṣiddīq, *al-Hidāyah fī Takhrīj Ahādīs al-Bidāyah*, Juz I (Cet. I; Bairūt: ‘Alim al-Kutub, 1987 M.), h. 11.

<sup>9</sup>Abd Majid Khon, *Ulumul Hadis* (Cet. IV; Jakarta: Amzah, 2010 M.), h. 117.

<sup>10</sup>Darsul S. Puyu, *Metode Takhrīj al-Hadis* (Cet. I; Makassar: Aluddin Press, 2012 M.), h. 43.

<sup>11</sup>Istilah *takhrīj al-ḥadīs* memang memiliki lebih dari satu arti, *takhrīj al-ḥadīs* yang dijelaskan dalam buku M. Syuhudi Ismail terbagi menjadi dua macam, yakni: pertama, *takhrīj al-ḥadīs bi al-lafz*, yakni upaya pencarian hadis pada kitab-kitab hadis dengan cara menelusuri matan hadis yang bersangkutan berdasarkan lafal. Kedua, *takhrīj al-ḥadīs bil-maudu’*, yakni upaya pencarian hadis berdasarkan topik masalah yang dibahas oleh sejumlah matan hadis. Lihat; Syuhudi Ismail, *Cara Praktis Memahami Hadis Nabi saw.*, h. 17.

## 2. Metode-metode *takhrīj al-ḥadīṣ*

Para ulama telah banyak mengkodifikasikan hadis-hadis dengan mengaturnya dalam susunan yang berbeda satu dengan yang lainnya, sekalipun semuanya menyebutkan ahli hadis yang meriwayatkannya. Perbedaan cara-cara mengumpulkan inilah yang akhirnya menimbulkan Ilmu *takhrīj*.<sup>12</sup> Metode *takhrīj* menjadi jalan untuk mengetahui sanad atau perantara dalam mengetahui matan atau yang lainnya secara menyeluruh. Adapun metode-metode *takhrīj al-ḥadīṣ* yang digunakan dalam penelitian ini dapat diklasifikasi menjadi beberapa bagian, yaitu:

- a. *Takhrīj al-ḥadīṣ* dengan menggunakan lafal pertama matan hadis sesuai dengan urutan-urutan huruf hijaiyah seperti kitab *al-Jāmi' al-Ṣagīr* karya Jalāl al-Dīn al-Suyūṭī.
- b. *Takhrīj al-ḥadīṣ* dengan menggunakan salah satu lafal matan hadis, baik dalam bentuk isim maupun fi'il, dengan mencari akar katanya.
- c. *Takhrīj al-ḥadīṣ* dengan menggunakan periwayat terakhir atau sanad pertama yaitu sahabat dengan syarat nama sahabat yang meriwayatkan hadis tersebut diketahui. Kitab-kitab yang menggunakan metode ini seperti *al-aṭrāf* dan *al-musnad*.
- d. *Takhrīj al-ḥadīṣ* dengan menggunakan topik tertentu dalam kitab hadis, seperti kitab-kitab yang disusun dalam bentuk bab-bab fiqhi atau *al-targīb wa al-tarhīb*.
- e. *Takhrīj al-ḥadīṣ* dengan menggunakan hukum dan derajat hadis, semisal statusnya (*ṣaḥīḥ, ḥasan, ḍa'īf* dan *mauḍū'*).<sup>13</sup>

<sup>12</sup>Abū Muḥammad 'Abd al-Mahdī ibn 'Abd al-Qādir 'Abd al-Hādī, *Ṭurūq al-Takhrīj al-Ḥadīṣ Rasūlullāh saw*, terj. S. Agil Husin Munawwar dan Aḥmad Rifqī Muchtar (Cet. I; Semarang: Dina Utama, 1994 M.), h. 6.

<sup>13</sup>Al-Syaikh Sa'ad ibn 'Abdullāh 'Alī Ḥumaid, *Ṭurūq al-Takhrīj al-Ḥadīṣ*, Juz I (Cet. I; al-Riyāḍ: Dār 'Ulūm al-Sunnah li al-Nasyir, 2000 M.), h. 23.

Sementara untuk mengetahui banyak tidaknya sanad sebuah hadis, diperlukan suatu metode atau cara yang dikenal dalam istilah hadis *i'tibār* sanad, yaitu suatu metode pengkajian dengan membandingkan beberapa riwayat atau sanad untuk melacak apakah hadis tersebut diriwayatkan seorang periwayat saja atau ada periwayat lain dalam setiap *ṭabaqāt*.<sup>14</sup>

Dengan demikian, *i'tibār* merupakan langkah atau metode untuk mengetahui sebuah hadis yang memiliki *al-syāhid* dan *al-mutābi'* atau tidak, di mana keduanya berfungsi sebagai penguat sanad, sebab *al-syāhid* adalah hadis yang diriwayatkan oleh dua orang sahabat atau lebih, sedangkan *al-mutābi'* adalah hadis yang diriwayatkan dua orang setelah sahabat atau lebih, meskipun pada level sahabat hanya satu orang saja.<sup>15</sup> Selanjutnya skema sanad dibutuhkan untuk lebih mempermudah mengetahui sebuah hadis, apakah terdapat *al-syāhid* dan *al-mutābi'* atau tidak. Di samping itu, skema sanad juga mencantumkan *ṭabaqāt*/tingkatan para periwayat hadis dan tingkatan penilaian ulama kritikus hadis kepada setiap periwayat.

Untuk memudahkan penelitian tentang *ṭabaqāt al-rāwī* yang terdapat dalam skema sanad, penjelasannya secara berurutan sebagai berikut.

- a. *Ṭabaqah al-ṣahābah* yang dijadikan satu tingkatan yang dimulai sejak masa Nabi saw. hingga masa sahabat yang terakhir wafat (110 H.).
- b. *Ṭabaqah kibār al-tābi'īn* yaitu *tābi'īn* yang paling banyak meriwayatkan hadis dari sahabat dan paling sering bertatap muka dengan mereka.
- c. *Ṭabaqah wuṣṭā al-tābi'īn* yaitu *tābi'īn* yang banyak meriwayatkan hadis dari sahabat dan dari *kibār tābi'īn*.

<sup>14</sup>Hamzah al-Malibārī, *al-Muwāzanah bain al-Mutaqaddimīn wa al-Muta'akhkhirīn fī Taṣḥīḥ al-Aḥādīs wa Ta'fīlīhā* (Cet. II; t.t.: t.p., 1422 H./2001 M.), h. 22.

<sup>15</sup>Abd al-Ḥaq ibn Saif al-Dīn ibn Sa'dullāh al-Dahlawī, *Muqaddimah fī Uṣūl al-Ḥadīs* (Cet. II; Bairūt: Dār al-Basyāir al-Islāmiyah, 1406 H./1986 M.), h. 56-57.





- b. Setiap ungkapan pujian yang mengulang-ulangi kosa katanya, seperti ثقة ثقة dan sejenisnya.
- c. Setiap pujian yang menggunakan satu kata yang menunjukkan intelegensi yang kuat, seperti ثقة ثقة حافظ، صحيح الحديث dan sejenisnya.
- d. Setiap pujian yang menggunakan satu kata yang menunjukkan intelegensi yang kurang sempurna, seperti صدوق، مأمون، لا بأس به، خيار الناس، dan yang semakna.
- e. Setiap pujian yang menunjukkan sedikit berkurang kejujuran dan amanahnya, seperti شيخ، صالح الحديث، حسن الحديث، محله الصدق، مقارب الحديث dan sejenisnya.
- f. Setiap pujian yang menunjukkan keraguan terhadap keadilannya, seperti مقبول صدوق إن شاء الله dan sejenisnya.<sup>17</sup>

Sedangkan *marātib al-jarḥ* dari tingkatan yang lemah hingga yang paling kuat/parah adalah sebagai berikut:

- g. Setiap kritikan/celaan yang menunjukkan sedikit kelemahan periwayat, seperti ليس بذاك القوي، فيه مقال، ليس بحجة، فيه ضعف، غيره أوثق منه dan sejenisnya.
- h. Setiap kritikan yang menunjukkan kelemahan periwayat dan keguncangan intelegensinya, seperti مضطرب الحديث، لا يحتج بحديثه، ضعفه، ضعيف، له dan sejenisnya.
- i. Setiap kritikan yang menunjukkan sangat lemahnya periwayat, seperti رد dan kata yang dan حديثه، مطرح الحديث، ضعيف جدا، لا يكتب حديثه، لا شيء semakna.

<sup>17</sup>Abū ‘Abd al-Raḥmān Aḥmad ibn Syu‘aib al-Nasā’ī, *Kitāb al-Du‘afā’ wa al-Matrūkīn* (Cet. II; Bairūt: Muassasah al-Kutub al-Šaqāfah, 1407 H./1987 M.), h. 16-17. Lihat juga: ‘Abd al-Maujūd Muhammad ‘Abd al-Laṭīf, *‘Ilm al-Jarḥ wa al-Ta’dīl*, terj. Zarkasyi Humaidi, *Ilmu Jarḥ wa Ta’dil* (Cet. I; Bandung: Kima Media Pusakatama, 2003 M.), h. 60-67.



- j. Setiap kritikan yang menunjukkan pada kecurigaan dusta atau pemalsuan hadis terhadap periwayat, seperti *متهم بالكذب، متهم بالوضع، يسرق الحديث*، ليس بثقة *هالك، متروك*, dan sejenisnya.
- k. Setiap kritikan yang menunjukkan pada kedustaan periwayat atau pemalsuan hadis darinya seperti *كذاب، وضاع، دجال، يكذب، يضع* dan sejenisnya.
- l. Setiap kritikan yang menunjukkan pada puncak kedustaan atau pemalsuan hadis seperti *أكذب الناس، أوضع الناس، إليه المنتهى في الوضع، إليه المنتهى في الكذب* dan sejenisnya.<sup>18</sup>

Selanjutnya kritik hadis (*naqd al-ḥadīṣ*) atau yang lebih dikenal dengan istilah kritik sanad dan matan merupakan langkah terpenting dalam menentukan status hadis dan merupakan inti dari kajian-kajian dalam ilmu hadis. Sebab dengan kritik hadis dapat diketahui mana hadis yang *ṣaḥīḥ* dan mana hadis yang tidak *ṣaḥīḥ* dan berikutnya hadis yang *ṣaḥīḥ* dijadikan hujjah, sedangkan hadis yang tidak *ṣaḥīḥ* tidak dijadikan hujjah.<sup>19</sup>

Kritik hadis mencakup dua aspek, yaitu sanad dan matan hadis. Menurut sejarah kritik matan muncul lebih awal daripada kritik sanad. Kritik matan sudah ada pada zaman nabi, sementara kritik sanad baru muncul setelah terjadinya fitnah di kalangan umat Islam yaitu perpecahan di kalangan mereka menyusul terbunuhnya khalifah Usmān ibn ‘Affān.<sup>20</sup>

Untuk kepentingan penelitian hadis Nabi, ulama telah menciptakan berbagai kaidah dan ilmu hadis yang dijadikan sebagai tolak ukur sah tidaknya

<sup>18</sup>Muhammad ‘Ajjāj al-Khaṭīb, *Uṣūl al-Ḥadīṣ* (Bairūt: Dār al-Fikr, 1409 H./1989 M.), h. 276. Lihat juga; 'Abd al-Maujūd Muhammad ‘Abd al-Laṭīf, *‘Ilm al-Jarḥ wa al-Ta’dīl*, terj. Zarkasyi Humaidi, *Ilmu Jarḥ wa Ta’dīl* (Cet. I; Bandung: Kima Media Pusakatama, 2003 M), h. 70-74.

<sup>19</sup>Hasjim Abbas, *Kritik Matan Hadis Versi Muhaddisin dan Fuqaha* (Cet. I; Teras: Yogyakarta, 2004), 35.

<sup>20</sup>M. Syuhudi Ismail, *Metodologi Penelitian Hadis Nabi* (Cet. I; Jakarta: Bulan Bintang, 1992 M.), h. 24.

sebuah hadis. Syuhudi Ismail misalnya, membuat kaidah kesahihan sanad hadis dengan membaginya dalam dua kategori yaitu kaidah mayor dan minor.<sup>21</sup> Isa H. A. Salam juga membuat metodologi kritik hadis dengan menguraikan beberapa metodologi kritik sanad hadis.<sup>22</sup> Bahkan G. H. A. Juynboll, seorang Orientalis ikut serta membuat teori yang relative baru dalam dunia penelitian hadis yang disebut dengan teori *common link*.<sup>23</sup>

Metode kritik sanad mencakup beberapa aspek, antara lain uji ketersambungan proses periwayatan hadis dengan mencermati silsilah guru-murid yang ditandai dengan *ṣiḡah al-taḥammul* (lambang penerimaan hadis), menguji integritas periwayat (*al-‘adālah*) dan intelegensianya (*al-ḍabṭ*) dan jaminan aman dari *syuḏuḏ* dan *‘illah*.

Jika terjadi kontradiksi penilaian ulama terhadap seorang periwayat, peneliti kemudian menggunakan kaidah-kaidah *al-jarḥ wa al-ta‘dīl* dengan berusaha membandingkan penilaian tersebut kemudian menerapkan kaidah berikut:

- a. الجرح مقدم على التعديل (Penilaian cacat didahulukan dari pada penilaian adil)

Penilaian *jarḥ*/cacat didahulukan dari pada penilaian *ta‘dīl* jika terdapat unsur-unsur berikut:

- 1) Jika *al-jarḥ* dan *al-ta‘dīl* sama-sama samar/tidak dijelaskan kecacatan atau keadilan periwayat dan jumlahnya sama, karena pengetahuan orang yang

<sup>21</sup>M. Syuhudi Ismail, *Kaidah Kesahihan Sanad Hadis* (Cet. III; Jakarta: Bulan Bintang, 2005 M.), h. 123-131.

<sup>22</sup>Isa H. A. Salam, *Metodologi Kritik Hadis* (Cet. I; Jakarta: RajaGrafindo Persada, 2004 M.), h. 5.

<sup>23</sup>Common Link adalah sebuah istilah untuk seorang periwayat hadis yang mendengar suatu hadis dari (jarang lebih dari) seorang yang berwenang dan lalu menyiarkannya kepada sejumlah murid yang pada gilirannya kebanyakan dari mereka menyiarkan lagi kepada dua muridnya atau lebih. Singkatnya, *common link* adalah periwayat tertua yang disebut dalam sanad yang meneruskan hadis kepada lebih dari satu orang. Lihat; G.H.A. Juynboll, *Teori Common Link* (Cet. I; Yogyakarta: LKiS, 2007 M.), h. 3.

menilai cacat lebih kuat dari pada orang yang menilainya adil. Di samping itu, hadis yang menjadi sumber ajaran Islam tidak bisa didasarkan pada hadis yang diragukan.<sup>24</sup>

- 2) Jika *al-jarḥ* dijelaskan, sedangkan *al-ta'dīl* tidak dijelaskan, meskipun jumlah *al-mu'addil* (orang yang menilainya adil) lebih banyak, karena orang yang menilai cacat lebih banyak pengetahuannya terhadap periwayat yang dinilai dibanding orang yang menilainya adil.
  - 3) Jika *al-jarḥ* dan *al-ta'dīl* sama-sama dijelaskan sebab-sebab cacat atau keadilannya, kecuali jika *al-mu'addil* menjelaskan bahwa kecacatan tersebut telah hilang atau belum terjadi saat hadis tersebut diriwayatkan atau kecacatannya tidak terkait dengan hadis yang diriwayatkan.<sup>25</sup>
- b. التعديل مقدم على الجرح (Penilaian adil didahulukan dari pada penilaian cacat)
- Sebaliknya, penilaian *al-ta'dīl* didahulukan dari pada penilaian *jarḥ/cacat* jika terdapat unsur-unsur berikut:
- 1) Jika *al-ta'dīl* dijelaskan sementara *al-jarḥ* tidak, karena pengetahuan orang yang menilainya adil jauh lebih kuat dari pada orang yang menilainya cacat, meskipun *al-jarḥ*/orang yang menilainya cacat lebih banyak.
  - 2) Jika *al-jarḥ* dan *al-ta'dīl* sama-sama tidak dijelaskan, akan tetapi orang yang menilainya adil lebih banyak jumlahnya, karena jumlah orang yang menilainya adil mengindikasikan bahwa periwayat tersebut adil dan jujur.<sup>26</sup>

Metode kritik matan meliputi dua hal, yaitu terhindar dari *syāz*<sup>27</sup> dan *'illah*<sup>28</sup>. M. Syuhudi Ismail menjadikan terhindar dari kedua hal tersebut sebagai

<sup>24</sup>Abū Lubābah Ḥusain, *al-Jarḥ wa al-Ta'dīl* (Cet. I; al-Riyāḍ: Dār al-Liwā', 1399 H./1979 M.), h. 138.

<sup>25</sup>Lihat; Muḥammad ibn Ṣāliḥ al-'Usaimīn, *Muṣaṭalah al-Ḥadīṣ* (Cet. IV; al-Mamlakah al-'Arabiyah al-Sa'ūdiyyah: Wizārah al-Ta'lim al-'Ālī, 1410 H.), h. 34. Lihat juga; Arifuddin Ahmad, *Paradigma Baru Memahami Hadis Nabi* (Cet. I: Jakarta: Renaisan, 2005 M.), h. 97.

<sup>26</sup>Abd al-Mahdī ibn 'Abd al-Qādir ibn 'Abd al-Hādī, *'Ilm al-Jarḥ wa al-Ta'dīl Qawā'idih wa Aimmatih* (Cet. II: Mesir: Jāmi'ah al-Azhar, 1419 H./1998 M.), h. 89.

kaidah mayor matan. Tolak ukur untuk mengetahui *syāz* matan hadis antara lain: a) Sanad hadis bersangkutan menyendiri. b) Matan hadis bersangkutan bertentangan dengan matan hadis yang sanadnya lebih kuat. c) Matan hadis bersangkutan bertentangan dengan al-Qur'an. d) Matan hadis bersangkutan bertentangan dengan akal dan fakta sejarah.<sup>29</sup>

Sedangkan tolak ukur mengetahui *'illah* matan hadis antara lain adalah a) Sisipan/*idrāj* yang dilakukan oleh periwayat *ṣiqah* pada matan. b) Penggabungan matan hadis, baik sebagian atau seluruhnya pada matan hadis yang lain oleh periwayat *ṣiqah*. c) Penambahan satu lafal atau kalimat yang bukan bagian dari hadis yang dilakukan oleh periwayat *ṣiqah*. d) Pembalikan lafal-lafal pada matan hadis/*inqilāb*. e) Perubahan huruf atau syakal pada matan hadis (*al-tahrīf* atau *al-taḥhīf*), f) Kesalahan lafal dalam periwayatan hadis secara makna.<sup>30</sup>

Menurut Syuhudi, untuk mengetahui terhindar tidaknya matan hadis dari *syāz* dan *'illah* dibutuhkan langkah-langkah metodologis kegiatan penelitian matan yang dapat dikelompokkan dalam tiga bagian penelitian matan dengan

---

<sup>27</sup>Ulama berbeda pendapat tentang pengertian *syāz*. Secara garis besar ada tiga pendapat yang menonjol. Al-Syāfi'ī berpandangan bahwa *syāz* adalah suatu hadis yang diriwayatkan seorang *ṣiqah* tetapi bertentangan dengan hadis yang diriwayatkan orang yang lebih *ṣiqah* atau banyak periwayat *ṣiqah*. Al-Ḥākim mengatakan bahwa *syāz* adalah hadis yang diriwayatkan orang *ṣiqah* dan tidak ada periwayat *ṣiqah* lain yang meriwayatkannya, sedangkan Abū Ya'la al-Khalīlī berpendapat bahwa *syāz* adalah hadis yang sanadnya hanya satu macam, baik periwayatnya bersifat *ṣiqah* maupun tidak. Lihat: Abū 'Amr 'Uṣmān ibn 'Abd al-Raḥmān al-Syairūzi Ibn al-Ṣalāḥ, *'Ulūm al-Ḥadīṣ* (Cet. II; al-Madīnah al-Munawwarah: al-Maktabah al-'Ilmiyah, 1973 M), h. 48 dan 69. Abū 'Abdillāh Muḥammad ibn 'Abdillāh ibn Muḥammad al-Ḥākim al-Naisabūrī, *Ma'rifah 'Ulūm al-Ḥadīṣ* (Mesir: Maktabah al-Mutanabbī, t.th.), h. 119. Namun dalam tesis ini, peneliti menggunakan definisi al-Syāfi'ī.

<sup>28</sup>*'Illah* adalah sebab-sebab yang samar/tersembunyi yang dapat menyebabkan kecacatan sebuah hadis yang kelihatannya selamat dari berbagai kekurangan. Lihat: Muhammad 'Ajjāj al-Khaṭīb, *Uṣūl al-Ḥadīṣ* (Bairūt: Dār al-Fikr, 1409 H./1989 M.), h. 291.

<sup>29</sup>Arifuddin Ahmad, *Paradigma Baru Memahami Hadis Nabi* (Cet. I; Jakarta: Renaisan, 2005 M.), h. 117. Bandingkan dengan Kamaruddin Amin, *Menguji Kembali Keakuratan Metode Kritik Hadis* (Cet. I; Jakarta: Hikmah, 2009 M.), h. 58.

<sup>30</sup>Abū Sufyān Muṣṭafā Bājū, *al-'Illat wa Ajnāsuhā 'ind al-Muḥaddīṣīn* (Cet. I; Ṭanṭā: Maktabah al-Ḍiyā', 1426 H./2005 M.), h. 288-397.

melihat kualitas sanadnya, penelitian susunan lafal berbagai matan yang semakna dan penelitian kandungan matan.<sup>31</sup>

Arifuddin Ahmad menambahkan bahwa penelitian matan hadis dibutuhkan dalam tiga hal tersebut karena beberapa faktor, antara lain keadaan matan tidak dapat dilepaskan dari pengaruh keadaan sanad, terjadi periwayatan makna dalam hadis, dan penelitian kandungan hadis seringkali memerlukan pendekatan rasio, sejarah dan prinsip-prinsip dasar Islam.<sup>32</sup>

Indikator kesahihan hadis dalam penelitian ini menggunakan kriteria yang berikan oleh M. Shuhudi Ismail, yaitu kesahihan pada sanad meliputi ketersambungan sanad, periwayat bersifat adil dan *ḍabīṭ*, sedangkan kesahihan pada matan menggunakan indikator terhindar dari *syāz* dan *'illah*.

Sebagaimana pembahasan sebelumnya, pada penelitian ini akan mengkaji hadis-hadis tentang gempa bumi dengan menelusuri kualitas sanad dan matan. Setelah hadis tersebut diketahui kualitasnya sahih, maka peneliti akan melanjutkan pada syarah dan interpretasi hadis. Adapun lafal-lafal yang bermakna gempa dalam hadis Nabi saw., sebagaimana petunjuk yang ditemukan dalam *Mu'jam Mufahras li Alfāz al-Ḥadīṣ al-Nabawī*, yaitu sebagai berikut.

a. Term *zalzalah*

زلزل

هُنَالِكَ الزَّلَازِلُ وَالْفِتْنُ وَبِمَا يَطَّلِعُ قَرْنُ الشَّيْطَانِ خِ اسْتِسْقَاءِ ٢٨، فِتْنِ ١٦،، ت مناقب  
 ٧٤، حم ٢، ١١٨، ١٢٦<sup>٣٣</sup>  
 إِمَّا عَذَابُهُمْ فِي الدُّنْيَا الْقَتْلُ وَالْبَلَابُ وَالزَّلَازِلُ قَالَ أَبُو النَّضْرِ بِالزَّلَازِلِ وَالْقَتْلِ وَالْفِتْنِ حَم  
 ٤، ٤١٠، ٤١٨، د فِتْنِ ٧<sup>٣٤</sup>

<sup>31</sup>M. Syuhudi Ismail, *Metodologi Penelitian Hadis Nabi*, h. 113.

<sup>32</sup>Arifuddin Ahmad, *Paradigma Baru Memahami Hadis Nabi*, h. 109.

<sup>33</sup>A.J. Weinsinck, *al-Mu'jam al-Mufahras li Alfāz al-Ḥadīṣ al-Nabawī*, terj. Muḥammad Fuād 'Abd al-Bāqī, Juz II, h. 341.

<sup>34</sup>A.J. Weinsinck, *al-Mu'jam al-Mufahras li Alfāz al-Ḥadīṣ al-Nabawī*, terj. Muḥammad Fuād 'Abd al-Bāqī, Juz II, h. 342.

حَتَّى يُقْبَضَ الْعِلْمُ وَيَكْثُرَ الزَّلَازِلُ خ استسقاء ٢٧، فتن ٢٥،، حم ٢، ٥٢٠<sup>٣٥</sup>  
 فَقَدْ دَنَّتِ الزَّلَازِلُ حَم ٥، ٢٨٨، ٤، ٤١٠، ٤١٨<sup>٣٦</sup>  
 وَبَعْدَهُ سَنَوَاتُ الزَّلَازِلِ د مقدمة ٩،، حم ٤، ١٠٤<sup>٣٧</sup>

b. Term *rajfah*

رجف

فَرَجَفَ بِهِمُ الْجِبَالُ م زهد ٧٣،، د بيوع ٢٨،، حم ٣، ١١٢، ٤، ٢٧٤<sup>\*\*</sup>،، ٦، ١٧<sup>٣٨</sup>  
 فَإِنَّهُ يَكُونُ بِهَا حَسْفٌ وَقَدْفٌ وَرَجْفٌ د ملاحم ١٠،، حم ٥، ٣٢٥<sup>٣٩</sup>  
 ثُمَّ تَرَجُّفُ الْمَدِينَةُ بِأَهْلِهَا ثَلَاثَ رَجَفَاتٍ خ المدينة ٩، فتن ٢٦،، م فتن ١٢٣،، جه فتن  
 ٣٣،، حم ٣، ١٩١، ٢٣٨، ٢٩٢، ٤، ٣٣٨<sup>٤٠</sup>

c. Term *hasafa*

خسف

يَكُونُ فِي آخِرِ أُمَّتِي حَسْفٌ وَمَسْحٌ وَقَدْفٌ ت فتن ٢١، ٣٨، قدر ١٦<sup>\*\*</sup>،، د ملاحم  
 ١٠،، جه فتن ٢٩<sup>\*\*</sup>،، حم ٢، ١٦٣<sup>٤١</sup>  
 إِنَّهُ يَكُونُ فِي هَذِهِ الْأُمَّةِ حَسْفٌ وَمَسْحٌ وَقَدْفٌ د ملاحم ١٠،، ت قدر ١٦، فتن ٢١،،  
 جه فتن ٢٩<sup>\*\*</sup>،، حم ٢، ١٣٧، ١٦٣<sup>٤٢</sup>  
 وَثَلَاثَةُ حُسُوفٍ حَسْفٌ بِالْمَغْرِبِ وَحَسْفٌ بِالْمَشْرِقِ وَحَسْفٌ د ملاحم ١٢،، م فتن  
 ٣٩، ٤٠،، ت فتن ٢١،، جه فتن ٢٨،، حم ٤، ٦، ٧<sup>٤٣</sup>

<sup>35</sup>A.J. Weinsinck, *al-Mu'jam al-Mufahras li Alfāz al-Ḥadīṣ al-Nabawī*, terj. Muḥammad Fuād 'Abd al-Bāqī, Juz II (Lacden: Maktabah Brill, 1936 M.), h. 342.

<sup>36</sup>A.J. Weinsinck, *al-Mu'jam al-Mufahras li Alfāz al-Ḥadīṣ al-Nabawī*, terj. Muḥammad Fuād 'Abd al-Bāqī, Juz II, h. 341.

<sup>37</sup>A.J. Weinsinck, *al-Mu'jam al-Mufahras li Alfāz al-Ḥadīṣ al-Nabawī*, terj. Muḥammad Fuād 'Abd al-Bāqī, Juz II, h. 342.

<sup>38</sup>A.J. Weinsinck, *al-Mu'jam al-Mufahras li Alfāz al-Ḥadīṣ al-Nabawī*, terj. Muḥammad Fuād 'Abd al-Bāqī, Juz II, h. A.J. Weinsinck, *al-Mu'jam al-Mufahras li Alfāz al-Ḥadīṣ al-Nabawī*, terj. Muḥammad Fuād 'Abd al-Bāqī, Juz I, h. 318.

<sup>39</sup>A.J. Weinsinck, *al-Mu'jam al-Mufahras li Alfāz al-Ḥadīṣ al-Nabawī*, terj. Muḥammad Fuād 'Abd al-Bāqī, Juz II, h. 224.

<sup>40</sup>A.J. Weinsinck, *al-Mu'jam al-Mufahras li Alfāz al-Ḥadīṣ al-Nabawī*, terj. Muḥammad Fuād 'Abd al-Bāqī, Juz II, h. 224.

<sup>41</sup>A.J. Weinsinck, *al-Mu'jam al-Mufahras li Alfāz al-Ḥadīṣ al-Nabawī*, terj. Muḥammad Fuād 'Abd al-Bāqī, Juz II, h. 30.

<sup>42</sup>A.J. Weinsinck, *al-Mu'jam al-Mufahras li Alfāz al-Ḥadīṣ al-Nabawī*, terj. Muḥammad Fuād 'Abd al-Bāqī, Juz V, h. 332.

<sup>43</sup>A.J. Weinsinck, *al-Mu'jam al-Mufahras li Alfāz al-Ḥadīṣ al-Nabawī*, terj. Muḥammad Fuād 'Abd al-Bāqī, Juz II, h. 30.

d. Term *faza'a*

فَزَعُ  
 أَنَّ أَهْلَ الْمَدِينَةِ فَزَعُوا مَرَّةً خ جِهَاد ٤٤  
 فَزَعُ بِالْمَدِينَةِ، بِالْمَدِينَةِ فَزَعُ خ جِهَاد ٤٦، ٥٠، ادب ١١٦، م فضائل ٤٩، د ادب  
 ٧٩، ت جِهَاد ١٤، حم ٣، ١٧١، ١٨٠، ١٨٥، ٢٧٤، ٢٠٣، ٤٥  
 كَانَتْ بِالْمَدِينَةِ فَزَعَةً حم ٣، ٢٩١ ٤٦

e. Term *harraka*

حَرَكَ  
 فَتَحَرَكَ فَقَالَ رَسُولُ اللَّهِ...م فضائل الصحابة ٥٠، ٥١ ن إحباس ٤٧ ٤٦

Berdasarkan lafal-lafal yang bermakna gempa bumi di atas, maka langkah selanjutnya peneliti akan membagi tema-tema pembahasan gempa bumi dalam hadis Nabi saw.

### B. *Klasifikasi Tema-tema Hadis tentang Gempa bumi*

#### 1. Gempa bumi di zaman Nabi saw.

حَدَّثَنَا أَحْمَدُ بْنُ عَبْدِ الْمَلِكِ بْنِ وَاقِدٍ حَدَّثَنَا حَمَّادُ بْنُ زَيْدٍ عَنْ ثَابِتٍ عَنْ أَنَسِ رَضِيَ اللَّهُ عَنْهُ قَالَ كَانَ النَّبِيُّ صَلَّى اللَّهُ عَلَيْهِ وَسَلَّمَ أَحْسَنَ النَّاسِ وَأَشَجَعَ النَّاسِ وَأَجْوَدَ النَّاسِ وَلَقَدْ فَزَعُ أَهْلُ الْمَدِينَةِ فَكَانَ النَّبِيُّ صَلَّى اللَّهُ عَلَيْهِ وَسَلَّمَ سَبَقَهُمْ عَلَى فَرَسٍ وَقَالَ وَجَدْنَاهُ بِحَرًّا (رَوَاهُ الْبُخَارِيُّ) ٤٨

Artinya:

Telah bercerita kepada kami Ahmad ibn 'Abdullah ibn Waqid telah bercerita kepada kami Hammad ibn Zaid dari Sabit dari Anas r.a. berkata; Nabi saw. adalah orang yang paling baik, paling berani dan paling dermawan. Sungguh pernah terjadi gempa bumi menimpa penduduk Madinah dan Nabi saw. orang yang mendahului mereka (mencari sumber gempa) dengan menunggang kuda kemudian berkata: "Kami temui (gempa itu) hanyalah lautan". (H.R. al-Bukhārī).

<sup>44</sup>A.J. Weinsinck, *al-Mu'jam al-Mufahras li Alfāz al-Ḥadīṣ al-Nabawī*, terj. Muḥammad Fuād 'Abd al-Bāqī, Juz V, h. 140.

<sup>45</sup>A.J. Weinsinck, *al-Mu'jam al-Mufahras li Alfāz al-Ḥadīṣ al-Nabawī*, terj. Muḥammad Fuād 'Abd al-Bāqī, Juz V, h. 141.

<sup>46</sup>A.J. Weinsinck, *al-Mu'jam al-Mufahras li Alfāz al-Ḥadīṣ al-Nabawī*, terj. Muḥammad Fuād 'Abd al-Bāqī, Juz V, h. 142.

<sup>47</sup>A.J. Weinsinck, *al-Mu'jam al-Mufahras li Alfāz al-Ḥadīṣ al-Nabawī*, terj. Muḥammad Fuād 'Abd al-Bāqī, Juz I, h. 451.

<sup>48</sup>Muḥammad ibn Ismā'īl Abū 'Abdillāh al-Bukhārī al-Ju'fī, *Ṣaḥīḥ al-Bukhārī*, Juz IV, h. 22.



a. *Takhrīj al-ḥadīs*

1) Metode *takhrīj* menggunakan salah satu lafal matan hadis

فَزَعُ  
 أَنَّ أَهْلَ الْمَدِينَةِ فَزَعُوا مَرَّةً خ جِهَادٌ ٤٩  
 فَزَعُ بِالْمَدِينَةِ، بِالْمَدِينَةِ فَزَعُ خ جِهَادٌ ٤٦، ٥٠، ادب ١١٦، م فضائل ٤٩، د ادب  
 ٧٩، ت جِهَادٌ ١٤، حم ٣، ١٧١، ١٨٠، ١٨٥، ٢٧٤، ٢٠٣.<sup>٥٠</sup>  
 كَانَتْ بِالْمَدِينَةِ فَزَعَةً حم ٣، ٢٩١.<sup>٥١</sup>

Simbol di atas menunjukkan hadis tersebut diriwayatkan dalam kitab Sahih al-Bukhārī bagian kitab *jihād* bab 5, 46, 50 dan kitab *adab* bab 116, Sahih Muslim bagian kitab *faḍā'il* bab 49, Sunan Abū Dāwud bagian kitab *adab* bab 79, Sunan al-Tirmizī bagian kitab *jihād* bab 14, Musnad Aḥmad ibn Ḥanbal juz 3 halaman 171, 180, 185, 274, 203 dan 291.

2) Metode *takhrīj* melalui riwayat pertama hadis

الْمُتَّفَقُ عَلَيْهِ مِنْ مُسْنَدِ أَبِي حَمَزَةَ، أَنَسُ بْنُ مَالِكِ الْأَنْصَارِيِّ رَضِيَ اللَّهُ عَنْهُ  
 ... كَانَ رَسُولُ اللَّهِ صَلَّى اللَّهُ عَلَيْهِ وَسَلَّمَ أَحْسَنَ النَّاسِ، وَكَانَ أَجْوَدَ النَّاسِ، وَكَانَ أَشْجَعَ  
 النَّاسِ، وَلَقَدْ فَزَعُ أَهْلُ الْمَدِينَةِ...<sup>٥٢</sup>  
 ... كَانَ رَسُولُ اللَّهِ صَلَّى اللَّهُ عَلَيْهِ وَسَلَّمَ أَحْسَنَ النَّاسِ وَكَانَ أَجْوَدَ النَّاسِ وَكَانَ أَشْجَعَ  
 النَّاسِ وَلَقَدْ فَزَعُ أَهْلُ الْمَدِينَةِ ذَاتَ لَيْلَةٍ... أَخْرَجَهُ أَحْمَدُ ١٤٧/٣ (١٢٥٢٢) قَالَ: حَدَّثَنَا  
 يُوسُفُ. وَفِي ١٨٥/٣ (١٢٩٥٣) قَالَ: حَدَّثَنَا عَبْدُ الرَّحْمَنِ بْنُ مَهْدِيٍّ (ح) وَأَبُو كَامِلٍ.  
 وَفِي ٢٧١/٣ (١٣٩٠١) قَالَ: حَدَّثَنَا عُمَانُ. وَعَبْدُ بْنُ حُمَيْدٍ ١٣٤١ قَالَ: حَدَّثَنِي  
 سُلَيْمَانُ بْنُ حَرْبٍ. وَابْنُ أَبِي حَتْمَةَ ٢٨/٤ (٢٨٢٠) قَالَ: حَدَّثَنَا أَحْمَدُ بْنُ عَبْدِ الْمَلِكِ بْنِ  
 وَاقِدٍ. وَفِي ٣٧/٤ (٢٨٦٦) وَابْنُ أَبِي حَتْمَةَ ١٦/٨ (٦٠٣٣) وَفِي (الأدب المفرد) ٣٠٣ قَالَ: حَدَّثَنَا  
 عَمْرُو بْنُ عَوْنٍ. وَفِي ٤٧/٤ (٢٩٠٧) قَالَ: حَدَّثَنَا سُلَيْمَانُ بْنُ حَرْبٍ. وَفِي ٨٠/٤  
 (٣٠٤٠) قَالَ: حَدَّثَنَا قُتَيْبَةُ بْنُ سَعِيدٍ. وَمُسْلِمٌ ٧٢/٧ (٦٠٧٢) قَالَ: حَدَّثَنَا يَحْيَى بْنُ

<sup>49</sup>A.J. Weinsinck, *al-Mu'jam al-Mufahras li Alfāz al-Ḥadīs al-Nabawī*, terj. Muḥammad Fuād 'Abd al-Bāqī, Juz V, h. 140.

<sup>50</sup>A.J. Weinsinck, *al-Mu'jam al-Mufahras li Alfāz al-Ḥadīs al-Nabawī*, terj. Muḥammad Fuād 'Abd al-Bāqī, Juz V, h. 141.

<sup>51</sup>A.J. Weinsinck, *al-Mu'jam al-Mufahras li Alfāz al-Ḥadīs al-Nabawī*, terj. Muḥammad Fuād 'Abd al-Bāqī, Juz V, h. 142.

<sup>52</sup>Muḥammad ibn Fatūh ibn 'Abdillāh ibn Fatūh ibn Ḥumaid al-Azdī, *al-Jam'u baina al-Ṣaḥīḥain al-Bukhārī wa Muslim*, Juz II, h. 566.

يحيى التميمي وسعيد بن منصور وأبو الربيع العتكي وأبو كامل. وابن ماجه ٢٧٧٢ قال: حدثنا أحمد بن عبدة. والترمذي ١٦٨٧ قال: حدثنا قتيبة. والنسائي في الكبرى ٨٧٧٨ قال: أخبرنا قتيبة بن سعيد جميعهم... عن حماد بن زيد عن ثابت فذكره.<sup>٥٣</sup>

Simbol di atas menunjukkan riwayat pertama hadis tersebut ialah Anas ibn Mālik, keberadaan hadis dapat ditelusuri dalam kitab Musnad Aḥmad ibn Ḥanbal juz 3 halaman 147 nomor hadis 12522, halaman 185 nomor hadis 12953, dan halaman 271 nomor hadis 13901, Sahih al-Bukhārī juz 4 halaman 27 nomor hadis 2820, halaman 37 nomor hadis 2766 dan juz 8 halaman 16 nomor hadis 6033, pada bagian kitab *al-adab al-mufrad* halaman 303, juz 4 halaman 47 nomor hadis 2908 dan halaman 80 nomor hadis 3040, Sahih Muslim juz 7 halaman 72 nomor hadis 6072, Sunan Ibn Mājah nomor hadis 2772, Sunan al-Tirmizī nomor hadis 1687 dan al-Nasāfī dalam Sunan al-Qubrā nomor hadis 8778.

3) Metode *takhrīj* berdasarkan tema hadis

إِسْرَاعُ الْحَيْلِ بِبَرَكَتِهِ صَلَّى اللَّهُ عَلَيْهِ وَسَلَّمَ وَ مَا يَكْثُرُ تَدَاوُلُهُ عَلَى أَلْسِنَةِ النَّاسِ مِنْ وَصْفِ بَعْضِ الْأَشْيَاءِ  
(خ م حم) عَنْ أَنَسِ بْنِ مَالِكٍ رَضِيَ اللَّهُ عَنْهُ قَالَ: كَانَ رَسُولُ اللَّهِ صَلَّى اللَّهُ عَلَيْهِ وَسَلَّمَ أَحْسَنَ النَّاسِ وَأَجْوَدَ النَّاسِ وَأَشْجَعَ النَّاسِ وَلَقَدْ فَرَعَ أَهْلَ الْمَدِينَةِ ذَاتَ لَيْلَةٍ...<sup>٥٤</sup>

Simbol di atas menunjukkan dua tema yang membahas hadis tersebut dalam kitab *Jam'u baina al-Ṣaḥīḥain*, yaitu *isrā' al-khail bi bārakatih saw.* dan *mā yakṣur tadāwuluh 'alā al-sinah al-nās min waṣf ba'd al-asyā'*, hadisnya dapat ditelusuri dalam kitab Sahih al-Bukhārī, Sahih Muslim dan Musnad Aḥmad ibn Ḥanbal.

4) Metode *takhrīj* berdasarkan status hadis

٢٤٤٨ قول أنس: فرع أهل المدينة ذات ليلة... متفق عليه. صحيح. أخرجه البخاري (٢٢٦/٢، ٢٥٧، ١٢١/٤) ومسلم (٧٢/٧) وكذا الترمذي (٣١٦/١) وابن ماجه

<sup>53</sup>Maḥmūd Muḥammad Khafīl, *al-Musnad al-Jāmi'*, Juz II, h. 377-378.

<sup>54</sup>Ṣuhaib 'Abd al-Jabbār, *al-Jāmi' al-Ṣaḥīḥ li al-Sunan wa al-Masānīd*, Juz I, h. 543-544.

(۲۷۷۲) وأحمد (۱۴۷/۳، ۱۸۵)...قلت: وإسناده صحيح على شرط الشيخين. وقال الترمذی: حديث حسن صحيح. وأخرجه البخاری (۲۴۱/۲) وأحمد (۲۶۱/۳).<sup>۵۵</sup>

Simbol di atas menunjukkan hadis tersebut dinilai sahih oleh al-Albānī dalam kitab *Irwā' al-Ghāfil*, hadis ini terdapat dalam kitab Sahih al-Bukhārī juz 2 halaman 226, 257 dan 241, juz 4 halaman 121, Sahih Muslim juz 7 halaman 72, Sunan al-Tirmizī juz 1 halaman 316, Sunan Ibn Mājah nomor hadis 2772, Musnad Aḥmad ibn Ḥanbal juz 3 halaman 147, 185 dan 261. Aḥmad ibn Ḥanbal berkata, *isnāduh ṣaḥīḥ 'alā syarṭ al-syaikhain*, sedangkan al-Tirmizī mengatakan hadis ini hasan sahih.

b. Merujuk kepada kitab sumber

1) Sahih al-Bukhārī 10 riwayat

۲۶۲۷ حَدَّثَنَا آدَمُ حَدَّثَنَا شُعْبَةُ عَنْ قَتَادَةَ قَالَ: سَمِعْتُ أَنَسًا يَقُولُ: كَانَ فِرْعَ بِالْمَدِينَةِ فَاسْتَعَارَ النَّبِيَّ صَلَّى اللَّهُ عَلَيْهِ وَسَلَّمَ فَرَسًا مِنْ أَبِي طَلْحَةَ يُقَالُ لَهُ الْمُنْدُوبُ فَركَبَ فَلَمَّا رَجَعَ قَالَ: مَا رَأَيْنَا مِنْ شَيْءٍ وَإِنْ وَجَدْنَاهُ لَبَحْرًا (رَوَاهُ الْبُخَارِيُّ)<sup>۵۶</sup>

۲۸۲۰ حَدَّثَنَا أَحْمَدُ بْنُ عَبْدِ الْمَلِكِ بْنِ وَاقِدٍ حَدَّثَنَا حَمَّادُ بْنُ زَيْدٍ عَنْ ثَابِتٍ عَنْ أَنَسِ رَضِيَ اللَّهُ عَنْهُ قَالَ: كَانَ النَّبِيُّ صَلَّى اللَّهُ عَلَيْهِ وَسَلَّمَ أَحْسَنَ النَّاسِ وَأَشْجَعَ النَّاسِ وَأَجْوَدَ النَّاسِ وَلَقَدْ فِرْعَ أَهْلَ الْمَدِينَةِ فَكَانَ النَّبِيُّ صَلَّى اللَّهُ عَلَيْهِ وَسَلَّمَ سَبَقَهُمْ عَلَى فَرَسٍ وَقَالَ: وَجَدْنَاهُ بَحْرًا (رَوَاهُ الْبُخَارِيُّ)<sup>۵۷</sup>

۲۸۵۷ حَدَّثَنَا مُحَمَّدُ بْنُ بَشَّارٍ حَدَّثَنَا عُمَرُ بْنُ عَبْدِ اللَّهِ حَدَّثَنَا شُعْبَةُ سَمِعْتُ قَتَادَةَ عَنْ أَنَسِ بْنِ مَالِكٍ رَضِيَ اللَّهُ عَنْهُ قَالَ: كَانَ فِرْعَ بِالْمَدِينَةِ فَاسْتَعَارَ النَّبِيَّ صَلَّى اللَّهُ عَلَيْهِ وَسَلَّمَ فَرَسًا لَنَا يُقَالُ لَهُ مَنْدُوبٌ فَقَالَ: مَا رَأَيْنَا مِنْ فِرْعَ وَإِنْ وَجَدْنَاهُ لَبَحْرًا (رَوَاهُ الْبُخَارِيُّ)<sup>۵۸</sup>

۲۸۶۲ حَدَّثَنَا أَحْمَدُ بْنُ مُحَمَّدٍ أَخْبَرَنَا عَبْدُ اللَّهِ أَخْبَرَنَا شُعْبَةُ عَنْ قَتَادَةَ سَمِعْتُ أَنَسَ بْنَ مَالِكٍ رَضِيَ اللَّهُ عَنْهُ قَالَ: كَانَ بِالْمَدِينَةِ فِرْعَ فَاسْتَعَارَ النَّبِيُّ صَلَّى اللَّهُ عَلَيْهِ وَسَلَّمَ فَرَسًا

<sup>55</sup>Muḥammad Nāṣir al-Dīn al-Albānī, *Irwā' al-Ghāfil fī Takhrīj Manār al-Sabīl*, Juz VIII, h. 97.

<sup>56</sup>Muḥammad ibn Ismā'īl Abū 'Abdillāh al-Bukhārī al-Ju'fī, *Ṣaḥīḥ al-Bukhārī*, Juz III, h. 165.

<sup>57</sup>Muḥammad ibn Ismā'īl Abū 'Abdillāh al-Bukhārī al-Ju'fī, *Ṣaḥīḥ al-Bukhārī*, Juz IV, h. 22.

<sup>58</sup>Muḥammad ibn Ismā'īl Abū 'Abdillāh al-Bukhārī al-Ju'fī, *Ṣaḥīḥ al-Bukhārī*, Juz IV, h. 29.

لِأَبِي طَلْحَةَ يُقَالُ لَهُ مَنْدُوبٌ فَرَكِبَهُ وَقَالَ: مَا رَأَيْنَا مِنْ فَرْعٍ وَإِنْ وَجَدْنَاهُ لَبَحْرًا (رَوَاهُ  
الْبُخَارِيُّ)<sup>59</sup>

٢٨٧٦ حَدَّثَنَا عَبْدُ الْأَعْلَى بْنُ حَمَّادٍ حَدَّثَنَا يَزِيدُ بْنُ زُرَيْعٍ حَدَّثَنَا سَعِيدٌ عَنْ قَتَادَةَ عَنْ  
أَنْسِ بْنِ مَالِكٍ رَضِيَ اللَّهُ عَنْهُ: أَنَّ أَهْلَ الْمَدِينَةِ فَرَعُوا مَرَّةً فَرَكِبَ النَّبِيُّ صَلَّى اللَّهُ عَلَيْهِ وَسَلَّمَ  
فَرَسًا لِأَبِي طَلْحَةَ كَانَ يَقِطِفُ أَوْ كَانَ فِيهِ قِطَافٌ فَلَمَّا رَجَعَ قَالَ: وَجَدْنَا فَرَسَكُمْ هَذَا  
بَحْرًا فَكَانَ بَعْدَ ذَلِكَ لَا يُجَارَى (رَوَاهُ الْبُخَارِيُّ)<sup>60</sup>

٢٩٠٨ حَدَّثَنَا سُلَيْمَانُ بْنُ حَرْبٍ حَدَّثَنَا حَمَّادُ بْنُ زَيْدٍ عَنْ ثَابِتٍ عَنْ أَنْسِ بْنِ مَالِكٍ رَضِيَ اللَّهُ عَنْهُ  
قَالَ: كَانَ النَّبِيُّ صَلَّى اللَّهُ عَلَيْهِ وَسَلَّمَ أَحْسَنَ النَّاسِ وَأَشْجَعَ النَّاسِ وَلَقَدْ فَرَعَ أَهْلُ الْمَدِينَةِ  
لَيْلَةً فَخَرَجُوا نَحْوَ الصَّوْتِ، فَاسْتَقْبَلَهُمُ النَّبِيُّ صَلَّى اللَّهُ عَلَيْهِ وَسَلَّمَ وَقَدْ اسْتَبْرَأَ الْحَبَرَ وَهُوَ  
عَلَى فَرَسٍ لِأَبِي طَلْحَةَ عُرِيٍّ، وَفِي عُنُقِهِ السَّيْفُ وَهُوَ يَقُولُ: لَمْ تُرَاعُوا لَمْ تُرَاعُوا ثُمَّ قَالَ:  
وَجَدْنَاهُ بَحْرًا أَوْ قَالَ: إِنَّهُ لَبَحْرٌ (رَوَاهُ الْبُخَارِيُّ)<sup>61</sup>

٢٩٦٨ حَدَّثَنَا مُسَدَّدٌ حَدَّثَنَا يَحْيَى عَنْ شُعْبَةَ حَدَّثَنِي قَتَادَةُ عَنْ أَنْسِ بْنِ مَالِكٍ رَضِيَ اللَّهُ  
عَنْهُ قَالَ: كَانَ بِالْمَدِينَةِ فَرْعٌ فَرَكِبَ رَسُولُ اللَّهِ صَلَّى اللَّهُ عَلَيْهِ وَسَلَّمَ فَرَسًا لِأَبِي طَلْحَةَ  
فَقَالَ: مَا رَأَيْنَا مِنْ شَيْءٍ وَإِنْ وَجَدْنَاهُ لَبَحْرًا (رَوَاهُ الْبُخَارِيُّ)<sup>62</sup>

٣٠٤٠ حَدَّثَنَا قُتَيْبَةُ بْنُ سَعِيدٍ حَدَّثَنَا حَمَّادُ عَنْ ثَابِتٍ عَنْ أَنْسِ بْنِ مَالِكٍ رَضِيَ اللَّهُ عَنْهُ قَالَ: كَانَ  
رَسُولُ اللَّهِ صَلَّى اللَّهُ عَلَيْهِ وَسَلَّمَ أَحْسَنَ النَّاسِ وَأَجْوَدَ النَّاسِ وَأَشْجَعَ النَّاسِ قَالَ: وَقَدْ فَرَعَ  
أَهْلُ الْمَدِينَةِ لَيْلَةً سَمِعُوا صَوْتًا قَالَ: فَتَلَقَاهُمُ النَّبِيُّ صَلَّى اللَّهُ عَلَيْهِ وَسَلَّمَ عَلَى فَرَسٍ لِأَبِي  
طَلْحَةَ عُرِيٍّ وَهُوَ مُتَقَلِّدٌ سَيْفَهُ فَقَالَ: لَمْ تُرَاعُوا لَمْ تُرَاعُوا ثُمَّ قَالَ رَسُولُ اللَّهِ صَلَّى اللَّهُ عَلَيْهِ  
وَسَلَّمَ: وَجَدْتُهُ بَحْرًا يَعْنِي الْفَرَسَ (رَوَاهُ الْبُخَارِيُّ)<sup>63</sup>

٦٠٣٣ حَدَّثَنَا عَمْرُو بْنُ عَوْنٍ حَدَّثَنَا حَمَّادُ هُوَ ابْنُ زَيْدٍ عَنْ ثَابِتٍ عَنْ أَنْسِ قَالَ: كَانَ  
النَّبِيُّ صَلَّى اللَّهُ عَلَيْهِ وَسَلَّمَ أَحْسَنَ النَّاسِ وَأَجْوَدَ النَّاسِ وَأَشْجَعَ النَّاسِ وَلَقَدْ فَرَعَ أَهْلُ الْمَدِينَةِ  
ذَاتَ لَيْلَةٍ، فَانْطَلَقَ النَّاسُ قَبْلَ الصَّوْتِ، فَاسْتَقْبَلَهُمُ النَّبِيُّ صَلَّى اللَّهُ عَلَيْهِ وَسَلَّمَ قَدْ سَبَقَ

<sup>59</sup>Muhammad ibn Ismā'īl Abū 'Abdillāh al-Bukhārī al-Ju'fī, *Ṣaḥīḥ al-Bukhārī*, Juz IV, h. 30.

<sup>60</sup>Muhammad ibn Ismā'īl Abū 'Abdillāh al-Bukhārī al-Ju'fī, *Ṣaḥīḥ al-Bukhārī*, Juz IV, h. 31.

<sup>61</sup>Muhammad ibn Ismā'īl Abū 'Abdillāh al-Bukhārī al-Ju'fī, *Ṣaḥīḥ al-Bukhārī*, Juz IV, h. 39.

<sup>62</sup>Muhammad ibn Ismā'īl Abū 'Abdillāh al-Bukhārī al-Ju'fī, *Ṣaḥīḥ al-Bukhārī*, Juz IV, h. 52.

<sup>63</sup>Muhammad ibn Ismā'īl Abū 'Abdillāh al-Bukhārī al-Ju'fī, *Ṣaḥīḥ al-Bukhārī*, Juz IV, h. 66.

النَّاسِ إِلَى الصَّوْتِ وَهُوَ يَقُولُ: لَنْ تُرَاعُوا لَنْ تُرَاعُوا وَهُوَ عَلَى فَرَسٍ لِأَبِي طَلْحَةَ عُرِيٍّ مَا عَلَيْهِ سَرْجٌ فِي عُنُقِهِ سَيْفٌ فَقَالَ: لَقَدْ وَجَدْنَاهُ بَحْرًا أَوْ: إِنَّهُ لَبَحْرٌ (رَوَاهُ الْبُخَارِيُّ)<sup>٦٤</sup>

٦٢١٢ حَدَّثَنَا مُسَدَّدٌ حَدَّثَنَا يَحْيَى عَنْ شُعْبَةَ قَالَ: حَدَّثَنِي قَتَادَةُ عَنْ أَنَسِ بْنِ مَالِكٍ قَالَ: كَانَ بِالْمَدِينَةِ فَرَسٌ فَزَعَّ فَرَكَبَ رَسُولُ اللَّهِ صَلَّى اللَّهُ عَلَيْهِ وَسَلَّمَ فَرَسًا لِأَبِي طَلْحَةَ فَقَالَ: مَا رَأَيْنَا مِنْ شَيْءٍ وَإِنْ وَجَدْنَاهُ لَبَحْرًا (رَوَاهُ الْبُخَارِيُّ)<sup>٦٥</sup>

## 2) Sahih Muslim 2 riwayat

٤٨ (٢٣٠٧) حَدَّثَنَا يَحْيَى بْنُ يَحْيَى التَّمِيمِيُّ وَسَعِيدُ بْنُ مَنْصُورٍ وَأَبُو الرَّبِيعِ الْعَتَكِيُّ وَأَبُو كَامِلٍ وَاللَّفْظُ لِيَحْيَى قَالَ يَحْيَى: أَخْبَرَنَا وَقَالَ الْأَحْرَانِ حَدَّثَنَا حَمَّادُ بْنُ زَيْدٍ عَنْ ثَابِتٍ عَنْ أَنَسِ بْنِ مَالِكٍ قَالَ: كَانَ رَسُولُ اللَّهِ صَلَّى اللَّهُ عَلَيْهِ وَسَلَّمَ أَحْسَنَ النَّاسِ وَكَانَ أَجْوَدَ النَّاسِ وَكَانَ أَشْجَعَ النَّاسِ وَلَقَدْ فَرَعَ أَهْلَ الْمَدِينَةِ ذَاتَ لَيْلَةٍ فَانْطَلَقَ نَاسٌ قِبَلَ الصَّوْتِ فَتَلَقَّاهُمْ رَسُولُ اللَّهِ صَلَّى اللَّهُ عَلَيْهِ وَسَلَّمَ رَاجِعًا وَقَدْ سَبَقَهُمْ إِلَى الصَّوْتِ وَهُوَ عَلَى فَرَسٍ لِأَبِي طَلْحَةَ عُرِيٍّ فِي عُنُقِهِ السَّيْفُ وَهُوَ يَقُولُ: لَمْ تُرَاعُوا لَمْ تُرَاعُوا قَالَ: وَجَدْنَاهُ بَحْرًا أَوْ إِنَّهُ لَبَحْرٌ قَالَ: وَكَانَ فَرَسًا يُبْطَأُ (رَوَاهُ مُسْلِمٌ)<sup>٦٦</sup>

٤٩ (٢٣٠٧) وَحَدَّثَنَا أَبُو بَكْرِ بْنُ أَبِي شَيْبَةَ حَدَّثَنَا وَكِيعٌ عَنْ شُعْبَةَ عَنْ قَتَادَةَ عَنْ أَنَسِ قَالَ: كَانَ بِالْمَدِينَةِ فَرَسٌ فَزَعَّ فَاسْتَعَارَ النَّبِيُّ صَلَّى اللَّهُ عَلَيْهِ وَسَلَّمَ فَرَسًا لِأَبِي طَلْحَةَ يُقَالُ لَهُ مَنْدُوبٌ فَزَعَّ فَقَالَ: مَا رَأَيْنَا مِنْ شَيْءٍ وَإِنْ وَجَدْنَاهُ لَبَحْرًا (رَوَاهُ مُسْلِمٌ)<sup>٦٧</sup>

## 3) Sunan Abū Dāwud 1 riwayat

٤٩٨٨ حَدَّثَنَا عَمْرُو بْنُ مَرْزُوقٍ أَخْبَرَنَا شُعْبَةُ عَنْ قَتَادَةَ عَنْ أَنَسِ قَالَ: كَانَ فَرَسٌ بِالْمَدِينَةِ فَزَعَّ بِالْمَدِينَةِ فَزَعَّ رَسُولُ اللَّهِ صَلَّى اللَّهُ عَلَيْهِ وَسَلَّمَ فَرَسًا لِأَبِي طَلْحَةَ فَقَالَ: مَا رَأَيْنَا شَيْئًا أَوْ مَا رَأَيْنَا مِنْ فَرَسٍ وَإِنْ وَجَدْنَاهُ لَبَحْرًا (رَوَاهُ أَبِي دَاوُدَ)<sup>٦٨</sup>

<sup>64</sup>Muhammad ibn Ismā'il Abū 'Abdillāh al-Bukhārī al-Ju'fi, *Ṣaḥīḥ al-Bukhārī*, Juz VIII, h. 13.

<sup>65</sup>Muhammad ibn Ismā'il Abū 'Abdillāh al-Bukhārī al-Ju'fi, *Ṣaḥīḥ al-Bukhārī*, Juz VIII, h. 47.

<sup>66</sup>Muslim ibn al-Ḥajjāj Abū al-Ḥasan al-Qusyairī al-Naisābūrī, *Ṣaḥīḥ Muslim*, Juz IV (Bairūt: Dār Iḥyā' al-Turās al-'Arabī, t. th), h. 1802.

<sup>67</sup>Muslim ibn al-Ḥajjāj Abū al-Ḥasan al-Qusyairī al-Naisābūrī, *Ṣaḥīḥ Muslim*, Juz IV, h. 1803.

<sup>68</sup>Abū Dāwud Sulaimān ibn al-Asy'a's ibn Ishāq ibn Basyīr ibn Syaddād ibn 'Amrū al-Azadī al-Sijistānī, *Sunan Abī Dāwud*, Juz IV (Bairūt: al-Maktabah al-Iṣriyah, t. th.), h. 297.

## 4) Sunan al-Tirmizī 2 riwayat

١٦٨٦ حَدَّثَنَا مُحَمَّدُ بْنُ بَشَّارٍ قَالَ: حَدَّثَنَا مُحَمَّدُ بْنُ جَعْفَرٍ وَابْنُ أَبِي عَدِيٍّ وَأَبُو دَاوُدَ قَالُوا: حَدَّثَنَا شُعْبَةُ عَنْ قَتَادَةَ عَنْ أَنَسِ بْنِ مَالِكٍ قَالَ: كَانَ فَرَجٌ بِالْمَدِينَةِ فَاسْتَعَارَ رَسُولُ اللَّهِ صَلَّى اللَّهُ عَلَيْهِ وَسَلَّمَ فَرَسًا لَنَا يُقَالُ لَهُ: مُنْدُوبٌ فَقَالَ: مَا رَأَيْنَا مِنْ فَرَجٍ وَإِنْ وَجَدْنَاهُ لَبَحْرًا (رواه الترمذي)<sup>69</sup>

١٦٨٧ حَدَّثَنَا فُتَيْبَةُ قَالَ: حَدَّثَنَا حَمَّادُ بْنُ زَيْدٍ عَنْ ثَابِتٍ عَنْ أَنَسٍ قَالَ: كَانَ النَّبِيُّ صَلَّى اللَّهُ عَلَيْهِ وَسَلَّمَ مِنْ أَجْرَأِ النَّاسِ وَأَجْوَدِ النَّاسِ وَأَشْجَعِ النَّاسِ قَالَ: وَقَدْ فَرَعَ أَهْلُ الْمَدِينَةِ لَيْلَةَ سَمِعُوا صَوْتًا قَالَ: فَتَلَقَّاهُمُ النَّبِيُّ صَلَّى اللَّهُ عَلَيْهِ وَسَلَّمَ عَلَى فَرَسٍ لِأَبِي طَلْحَةَ عُرِّي وَهُوَ مُتَقَلِّدٌ سَيْفَهُ فَقَالَ: لَمْ تُرَاعُوا لَمْ تُرَاعُوا فَقَالَ النَّبِيُّ صَلَّى اللَّهُ عَلَيْهِ وَسَلَّمَ: وَجَدْتُهُ بَحْرًا يَعْنِي: الْفَرَسَ (رواه الترمذي)<sup>70</sup>

## 5) Sunan Ibn Mājah 1 riwayat

٢٧٢٧ حَدَّثَنَا أَحْمَدُ بْنُ عَبْدِ اللَّهِ قَالَ: أَنْبَأَنَا حَمَّادُ بْنُ زَيْدٍ عَنْ ثَابِتٍ عَنْ أَنَسِ بْنِ مَالِكٍ قَالَ: ذُكِرَ النَّبِيُّ صَلَّى اللَّهُ عَلَيْهِ وَسَلَّمَ فَقَالَ: كَانَ أَحْسَنَ النَّاسِ وَكَانَ أَجْوَدَ النَّاسِ وَكَانَ أَشْجَعِ النَّاسِ وَلَقَدْ فَرَعَ أَهْلُ الْمَدِينَةِ لَيْلَةَ فَانْطَلَقُوا قَبْلَ الصَّوْتِ فَتَلَقَّاهُمُ رَسُولُ اللَّهِ صَلَّى اللَّهُ عَلَيْهِ وَسَلَّمَ وَقَدْ سَبَقَهُمْ إِلَى الصَّوْتِ وَهُوَ عَلَى فَرَسٍ لِأَبِي طَلْحَةَ عُرِّي مَا عَلَيْهِ سَرَجٌ فِي عُنُقِهِ السَّيْفُ وَهُوَ يَقُولُ: يَا أَيُّهَا النَّاسُ لَنْ تُرَاعُوا بِرُدُّهُمْ ثُمَّ قَالَ: لِلْفَرَسِ وَجَدْنَاهُ بَحْرًا أَوْ إِنَّهُ لَبَحْرٌ قَالَ حَمَّادٌ: وَحَدَّثَنِي ثَابِتٌ أَوْ غَيْرُهُ قَالَ: كَانَ فَرَسًا لِأَبِي طَلْحَةَ يُبْطَأُ فَمَا سَبَقَ بَعْدَ ذَلِكَ الْيَوْمَ (رواه ابن ماجه)<sup>71</sup>

## 6) Musnad Aḥmad ibn Ḥanbal 9 riwayat

١٢٤٩٤ حَدَّثَنَا يُونُسُ حَدَّثَنَا حَمَّادُ يَعْنِي ابْنَ زَيْدٍ عَنْ ثَابِتٍ عَنْ أَنَسٍ قَالَ: كَانَ رَسُولُ اللَّهِ صَلَّى اللَّهُ عَلَيْهِ وَسَلَّمَ أَحْسَنَ النَّاسِ وَكَانَ أَجْوَدَ النَّاسِ وَكَانَ أَشْجَعِ النَّاسِ قَالَ: وَلَقَدْ فَرَعَ أَهْلُ الْمَدِينَةِ لَيْلَةَ فَانْطَلَقَ قَبْلَ الصَّوْتِ فَرَجَعَ رَسُولُ اللَّهِ صَلَّى اللَّهُ عَلَيْهِ وَسَلَّمَ رَاجِعًا قَدْ اسْتَبْرَأَ لَهُمُ الصَّوْتُ وَهُوَ عَلَى فَرَسٍ لِأَبِي طَلْحَةَ عُرِّي مَا عَلَيْهِ سَرَجٌ وَفِي عُنُقِهِ السَّيْفُ

<sup>69</sup>Muḥammad ibn ʿIsā ibn Sūrah ibn Mūsā ibn Ḍaḥḥāk al-Tirmizī Abū ʿIsā, *Sunan al-Tirmizī*, Juz III (Cet. II; Mesir: Syirkah Maktabah wa Maṭbaʿah Muṣṭafā al-Bābī al-Ḥalabī, 1395 H./1975 M.), h. 251.

<sup>70</sup>Muḥammad ibn ʿIsā ibn Sūrah ibn Mūsā ibn Ḍaḥḥāk al-Tirmizī Abū ʿIsā, *Sunan al-Tirmizī*, Juz III, h. 251.

<sup>71</sup>Ibn Mājah Abū ʿAbdillāh Muḥammad ibn Yazīd ibn Qazwīnī, *Sunan Ibn Mājah*, Juz II (Dār al-Kutub al-ʿArabiyah, t. th.), h. 926.



وَهُوَ يَقُولُ لِلنَّاسِ: لَمْ تُرَاعُوا لَمْ تُرَاعُوا وَقَالَ لِلْفَرَسِ: وَجَدْنَا بِحَرًّا وَإِنَّهُ لَبَحْرٌ قَالَ أَنَسٌ: وَكَانَ الْفَرَسُ قَبْلَ ذَلِكَ يُبَطِّأُ قَالَ: مَا سَبِقَ بَعْدَ ذَلِكَ (رَوَاهُ أَحْمَدُ بْنُ حَنْبَلٍ)<sup>72</sup>

١٢٦٦٣ حَدَّثَنَا عَبْدُ الرَّزَّاقِ حَدَّثَنَا مَعْمَرٌ عَنْ ثَابِتٍ عَنْ أَنَسٍ قَالَ: فَرَعَ أَهْلُ الْمَدِينَةِ مَرَّةً فَرَكِبَ النَّبِيُّ صَلَّى اللَّهُ عَلَيْهِ وَسَلَّمَ، فَرَسًا كَأَنَّهُ مُقْرِفٌ فَرَكَضَهُ فِي آثَارِهِمْ فَلَمَّا رَجَعَ قَالَ: وَجَدْنَا بِحَرًّا (رَوَاهُ أَحْمَدُ بْنُ حَنْبَلٍ)<sup>73</sup>

١٢٧٤٤ حَدَّثَنَا مُحَمَّدُ بْنُ جَعْفَرٍ حَدَّثَنَا شُعْبَةُ وَحَجَّاجٌ قَالَ: حَدَّثَنِي شُعْبَةُ سَمِعْتُ قَتَادَةَ يُحَدِّثُ عَنْ أَنَسِ بْنِ مَالِكٍ قَالَ: كَانَ فَرَعٌ بِالْمَدِينَةِ فَاسْتَعَارَ رَسُولُ اللَّهِ صَلَّى اللَّهُ عَلَيْهِ وَسَلَّمَ فَرَسًا لَنَا يُقَالُ لَهُ: مَنْدُوبٌ قَالَ: فَقَالَ رَسُولُ اللَّهِ صَلَّى اللَّهُ عَلَيْهِ وَسَلَّمَ: مَا رَأَيْنَا مِنْ فَرَعٍ وَإِنْ وَجَدْنَا بِحَرًّا قَالَ حَجَّاجٌ: يَعْنِي الْفَرَسَ (رَوَاهُ أَحْمَدُ بْنُ حَنْبَلٍ)<sup>74</sup>

١٢٨٥١ حَدَّثَنَا وَكَيْعٌ وَابْنُ جَعْفَرٍ قَالَا: حَدَّثَنَا شُعْبَةُ عَنْ قَتَادَةَ عَنْ أَنَسٍ قَالَ: كَانَ بِالْمَدِينَةِ فَرَعٌ فَاسْتَعَارَ النَّبِيُّ صَلَّى اللَّهُ عَلَيْهِ وَسَلَّمَ فَرَسًا لِأَبِي طَلْحَةَ يُقَالُ لَهُ: مَنْدُوبٌ فَرَكِبَهُ ثُمَّ جَاءَ فَقَالَ: مَا رَأَيْنَا مِنْ فَرَعٍ وَإِنْ وَجَدْنَا بِحَرًّا (رَوَاهُ أَحْمَدُ بْنُ حَنْبَلٍ)<sup>75</sup>

١٢٩٢٢ حَدَّثَنَا عَبْدُ الرَّحْمَنِ بْنُ مَهْدِيٍّ عَنْ حَمَّادِ بْنِ زَيْدٍ عَنْ ثَابِتٍ عَنْ أَنَسٍ وَأَبُو كَامِلٍ حَدَّثَنَا حَمَّادُ بْنُ زَيْدٍ حَدَّثَنَا ثَابِتٌ عَنْ أَنَسٍ قَالَ: كَانَ رَسُولُ اللَّهِ صَلَّى اللَّهُ عَلَيْهِ وَسَلَّمَ أَحْسَنَ النَّاسِ وَأَشْجَعَ النَّاسِ وَأَجْوَدَ النَّاسِ كَانَ فَرَعٌ بِالْمَدِينَةِ فَخَرَجَ النَّاسُ قَبْلَ الصَّوْتِ فَاسْتَقْبَلَهُمْ رَسُولُ اللَّهِ صَلَّى اللَّهُ عَلَيْهِ وَسَلَّمَ فَذَسَبَهُمْ فَاسْتَبْرَأَ الْفَرَعُ عَلَى فَرَسٍ لِأَبِي طَلْحَةَ عُرِي مَا عَلَيْهِ سَرْجٌ فِي عُنُقِهِ السَّيْفُ فَقَالَ: لَمْ تُرَاعُوا وَقَالَ لِلْفَرَسِ: وَجَدْنَا بِحَرًّا أَوْ إِنَّهُ لَبَحْرٌ (رَوَاهُ أَحْمَدُ بْنُ حَنْبَلٍ)<sup>76</sup>

١٣٨٦٥ حَدَّثَنَا عَفَّانُ حَدَّثَنَا حَمَّادُ بْنُ زَيْدٍ قَالَ: سَمِعْتُ ثَابِتًا يُحَدِّثُ عَنْ أَنَسِ بْنِ مَالِكٍ قَالَ: كَانَ رَسُولُ اللَّهِ صَلَّى اللَّهُ عَلَيْهِ وَسَلَّمَ أَشْجَعَ النَّاسِ وَأَحْسَنَ النَّاسِ وَأَجْوَدَ النَّاسِ قَالَ: فَرَعَ أَهْلُ الْمَدِينَةِ لَيْلَةً قَالَ: فَانْطَلَقَ النَّاسُ قَبْلَ الصَّوْتِ فَتَلَقَّاهُمْ رَسُولُ اللَّهِ صَلَّى اللَّهُ عَلَيْهِ وَسَلَّمَ وَقَدْ سَبَقَهُمْ وَهُوَ يَقُولُ: لَمْ تُرَاعُوا؟ قَالَ: وَهُوَ عَلَى فَرَسٍ لِأَبِي طَلْحَةَ عُرِي فِي

<sup>72</sup>Abū 'Abdillāh Aḥmad ibn Muḥammad ibn Ḥanbal ibn Hilāl ibn Asad al-Syaibānī, *Musnad Aḥmad ibn Ḥanbal*, Juz XIX (Cet. I; Muassasah al-Risālah, 1421 H./ 2001 M.), h. 477.

<sup>73</sup>Abū 'Abdillāh Aḥmad ibn Muḥammad ibn Ḥanbal ibn Hilāl ibn Asad al-Syaibānī, *Musnad Aḥmad ibn Ḥanbal*, Juz XX, h. 101.

<sup>74</sup>Abū 'Abdillāh Aḥmad ibn Muḥammad ibn Ḥanbal ibn Hilāl ibn Asad al-Syaibānī, *Musnad Aḥmad ibn Ḥanbal*, Juz XX, h. 155.

<sup>75</sup>Abū 'Abdillāh Aḥmad ibn Muḥammad ibn Ḥanbal ibn Hilāl ibn Asad al-Syaibānī, *Musnad Aḥmad ibn Ḥanbal*, Juz XX, h. 221.

<sup>76</sup>Abū 'Abdillāh Aḥmad ibn Muḥammad ibn Ḥanbal ibn Hilāl ibn Asad al-Syaibānī, *Musnad Aḥmad ibn Ḥanbal*, Juz XX, h. 261.



عُنُقِهِ السَّيْفُ فَجَعَلَ يَقُولُ لِلنَّاسِ: لَمْ تُرَاعُوا؟ قَالَ: وَقَالَ: إِنَّا وَجَدْنَاهُ بَحْرًا أَوْ إِنَّهُ لَبَحْرٌ  
يَعْنِي الْفَرَسَ (رَوَاهُ أَحْمَدُ بْنُ حَنْبَلٍ)<sup>77</sup>

١٣٩٠٥ حَدَّثَنَا مُحَمَّدُ بْنُ جَعْفَرٍ حَدَّثَنَا شُعْبَةُ، وَحَجَّاجٌ قَالَ: حَدَّثَنِي شُعْبَةُ قَالَ: سَمِعْتُ  
قَتَادَةَ يُحَدِّثُ عَنْ أَنَسِ بْنِ مَالِكٍ قَالَ: كَانَ فَرَعٌ بِالْمَدِينَةِ فَاسْتَعَارَ رَسُولُ اللَّهِ صَلَّى اللَّهُ  
عَلَيْهِ وَسَلَّمَ فَرَسًا لَنَا يُقَالُ لَهُ: مَنْدُوبٌ فَقَالَ رَسُولُ اللَّهِ صَلَّى اللَّهُ عَلَيْهِ وَسَلَّمَ: مَا رَأَيْنَا مِنْ  
فَرَعٍ وَإِنْ وَجَدْنَاهُ لَبَحْرًا (رَوَاهُ أَحْمَدُ بْنُ حَنْبَلٍ)<sup>78</sup>

١٣٩٠٧ حَدَّثَنَا وَكَيْعٌ وَبَهْزٌ وَأَبُو النَّضْرِ قَالُوا: حَدَّثَنَا شُعْبَةُ عَنْ قَتَادَةَ قَالَ بِهِزٌ: حَدَّثَنَا  
قَتَادَةُ عَنْ أَنَسِ بْنِ مَالِكٍ قَالَ أَبُو النَّضْرِ: سَمِعْتُ أَنَسَ بْنَ مَالِكٍ يَقُولُ: كَانَ فَرَعٌ بِالْمَدِينَةِ  
فَاسْتَعَارَ رَسُولُ اللَّهِ صَلَّى اللَّهُ عَلَيْهِ وَسَلَّمَ فَرَسًا لِأَبِي طَلْحَةَ فَذَكَرَ مَعِيَ حَدِيثَ مُحَمَّدِ بْنِ  
جَعْفَرٍ (رَوَاهُ أَحْمَدُ بْنُ حَنْبَلٍ)<sup>79</sup>

١٤١٠٠ حَدَّثَنَا بِهِزٌ حَدَّثَنَا شُعْبَةُ حَدَّثَنَا قَتَادَةُ عَنْ أَنَسِ بْنِ مَالِكٍ قَالَ: كَانَتْ بِالْمَدِينَةِ  
فَرَعَةٌ فَاسْتَعَارَ النَّبِيُّ صَلَّى اللَّهُ عَلَيْهِ وَسَلَّمَ فَرَسًا لِأَبِي طَلْحَةَ يُقَالُ لَهُ: مَنْدُوبٌ فَرَكِبَهُ وَقَالَ:  
مَا رَأَيْنَا مِنْ فَرَعٍ وَإِنْ وَجَدْنَاهُ لَبَحْرًا (رَوَاهُ أَحْمَدُ بْنُ حَنْبَلٍ)<sup>80</sup>

#### c. *Itibār* sanad

Setelah peneliti menelusuri keberadaan hadis-hadis di atas dalam *kutub al-tis'ah*, maka ditemukan sebanyak 25 riwayat yang tersebar di berbagai kitab sumber, yaitu Sahih al-Bukhārī 10 riwayat, Sahih muslim 2 riwayat, Sunan Abū Dāwud 1 riwayat, Sunan al-Tirmizī 1 riwayat, Sunan ibn Mājah 1 riwayat dan Musnad Aḥmad 9 riwayat. Terdapat beberapa perbedaan lafal hadis-hadis disebabkan karena tambahan maupun sisipan dari periwayat, namun kandungan dan maksud hadis tetap sama.

Berdasarkan dari 25 riwayat di atas, maka peneliti tidak menemukan *syāhid* karena pada *ṭabaqāt* sahabat hanya diriwayatkan oleh Anas ibn Mālik.

<sup>77</sup>Abū 'Abdillāh Aḥmad ibn Muḥammad ibn Ḥanbal ibn Hilāl ibn Asad al-Syaibānī, *Musnad Aḥmad ibn Ḥanbal*, Juz XXI, h. 364.

<sup>78</sup>Abū 'Abdillāh Aḥmad ibn Muḥammad ibn Ḥanbal ibn Hilāl ibn Asad al-Syaibānī, *Musnad Aḥmad ibn Ḥanbal*, Juz XXI, h. 347.

<sup>79</sup>Abū 'Abdillāh Aḥmad ibn Muḥammad ibn Ḥanbal ibn Hilāl ibn Asad al-Syaibānī, *Musnad Aḥmad ibn Ḥanbal*, Juz XXI, h. 365.

<sup>80</sup>Abū 'Abdillāh Aḥmad ibn Muḥammad ibn Ḥanbal ibn Hilāl ibn Asad al-Syaibānī, *Musnad Aḥmad ibn Ḥanbal*, Juz XXI, h. 468.

Sedangkan pada *ṭabaqāt* tabi'in terdapat *mutābi'* karena diriwayatkan oleh Qatādah dan Šābit ibn Aslam. Dengan demikian dapat disimpulkan bahwa hadis tersebut tidak mempunyai *syāhid* dan memiliki *mutābi'*, untuk lebih jelasnya berikut skema sanad hadis yang menjadi objek kajian.



d. Skema sanad

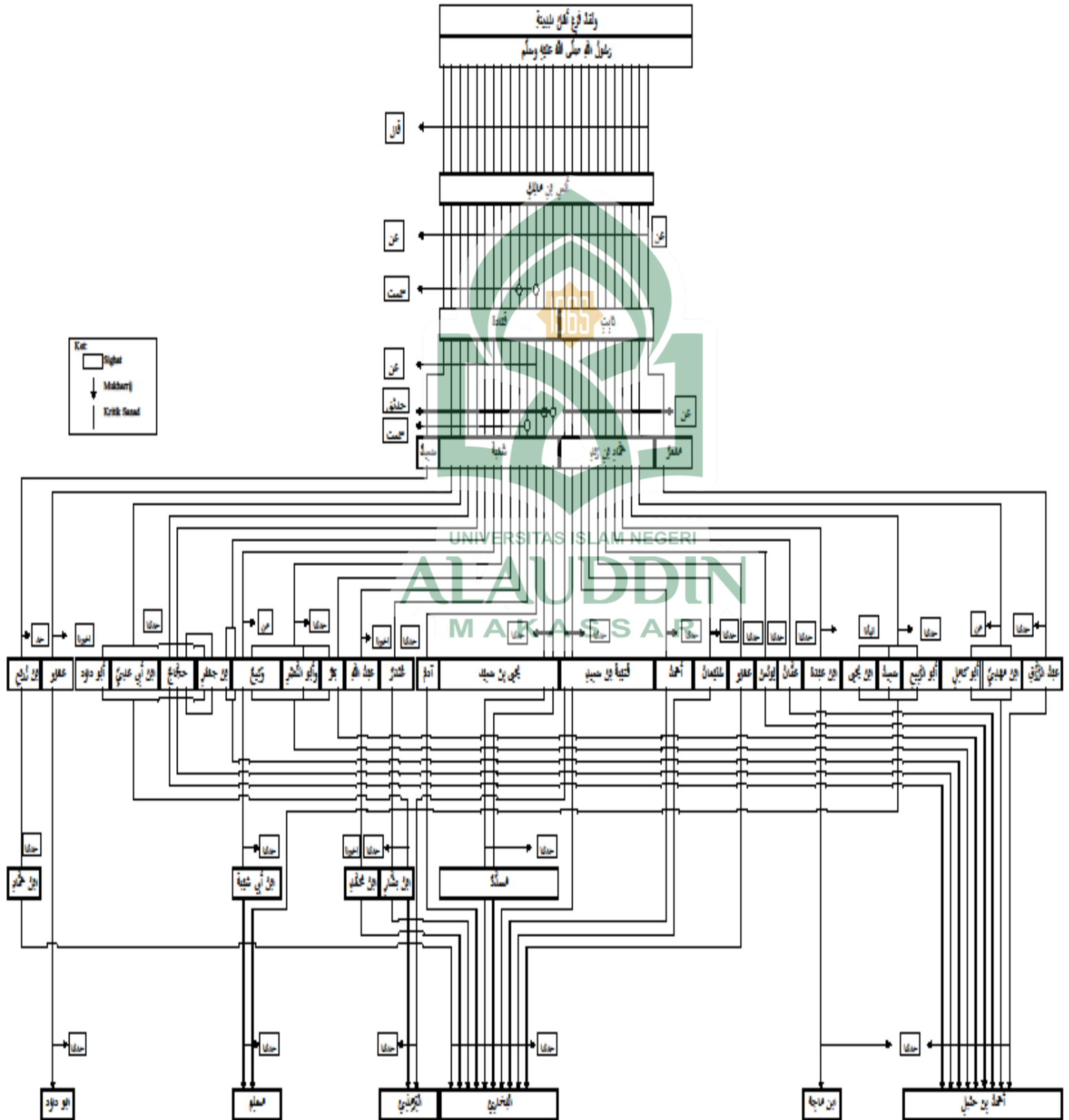

e. Kritik sanad

Sanad yang menjadi objek penelitian terdapat dalam kitab Musnad Ahmad ibn Hanbal.

حَدَّثَنَا يُونُسُ حَدَّثَنَا حَمَّادُ يَعْنِي ابْنَ زَيْدٍ عَنْ ثَابِتٍ عَنْ أَنَسٍ قَالَ: كَانَ رَسُولُ اللَّهِ صَلَّى اللَّهُ عَلَيْهِ وَسَلَّمَ... (رَوَاهُ أَحْمَدُ بْنُ حَنْبَلٍ)<sup>81</sup>

1) Ahmad ibn Hanbal

Nama lengkapnya Ahmad ibn Muhammad ibn Hanbal ibn Hilal ibn Asad ibn Idris ibn 'Abdillāh ibn Ḥayyān ibn 'Abdillāh ibn Anas ibn 'Auf ibn Qāsiṭ ibn Māzin ibn Syaibān ibn Ḥahl ibn Ṣa'labah ibn 'Ukābah ibn Ṣa'ab ibn 'Alī ibn Bakar ibn Wā'il ibn Qāsiṭ ibn Ḥaṣīb ibn Afṣā ibn Da'amī ibn Jadīlah ibn Asad ibn Rabī'ah ibn Nazār ibn Ma'ad ibn 'Adnān<sup>82</sup> kunniyahnya Abū 'Abdillāh al-Syaibānī,<sup>83</sup> berdomisili di Baghdad.<sup>84</sup> Lahir tahun 164 Hijriyah,<sup>85</sup> mulai belajar hadis pada tahun 177 Hijriyah,<sup>86</sup> kemudian melakukan perjalanan menuntut ilmu ke berbagai daerah, yaitu Kufah, Baṣrah, Mekah, Madinah, Yaman, Syam, dan al-Jazair.<sup>87</sup> Wafat pada hari Jum'at bulan Rajab tahun 241 Hijriyah.<sup>88</sup> Meriwayatkan

<sup>81</sup>Abū 'Abdillāh Ahmad ibn Muhammad ibn Hanbal ibn Hilal ibn Asad al-Syaibānī, *Musnad Ahmad ibn Hanbal*, Juz XIX, h. 477.

<sup>82</sup>Muhammad ibn Ḥibbān ibn Ahmad ibn Ḥibbān ibn Mu'az ibn Ma'bad al-Tamīmī Abū Ḥātim al-Dārimī al-Bustī, *al-Ṣiqāt*, Juz VIII, h. 18.

<sup>83</sup>Muhammad ibn Ismā'il ibn Ibrāhīm ibn al-Mughīrah al-Bukhārī Abū 'Abdillāh, *al-Tārīkh al-Auṣaf*, Juz II, h. 375.

<sup>84</sup>Muhammad ibn Ismā'il ibn Ibrāhīm ibn al-Mughīrah al-Bukhārī Abū 'Abdillāh, *al-Tārīkh al-Kabīr*, Juz II, h. 5.

<sup>85</sup>Syamsy al-Dīn Abū 'Abdillāh Muhammad ibn Ahmad ibn 'Usmān ibn Qāimāz, *Taẓkirah al-Ḥuffāz*, Juz II, h. 16.

<sup>86</sup>Ismā'il ibn Muhammad ibn al-Faḍl ibn 'Alī al-Qurasyī, *Siyar al-Salf al-Ṣāliḥīn*, Juz I (al-Riyād: Dār al-Rāyah li al-Nasyr wa al-Tauzī', t.th.), h. 1053.

<sup>87</sup>Abū Bakr Ahmad ibn 'Alī ibn Ṣābit ibn Ahmad ibn Maḥdī al-Khaṭīb al-Baghdādī, *Tārīkh Baghdād*, Juz IV, h. 90.

<sup>88</sup>Muhammad ibn Mukrim ibn 'Alī Abū al-Faḍl Jamāl al-Dīn ibn Manzūr al-Anṣārī al-Rawīfī al-Ifriqī, *Mukhtaṣar Tārīkh Dimasyq li Ibn 'Asākir*, Juz III, h. 241.

hadis dari salah seorang gurunya yang bernama Yūnus sebagaimana sanad hadis di atas.<sup>89</sup>

## 2) Yūnus

Nama lengkapnya Yūnus ibn Muḥammad ibn Muslim kunnyahnya Abū Muḥammad al-Muaddib, menetap di Baghdād. Meriwayatkan hadis di antaranya dari Ḥammad ibn Salamah, Syaibān ibn Naḥwī dan Ḥammād ibn Zaid.<sup>90</sup> Sedangkan murid yang meriwayatkan hadis padanya antara lain Mujāhid ibn Mūsā, 'Alī ibn al-Madinī dan Aḥmad ibn Hanbal.<sup>91</sup> Komentar ulama kritikus hadis seperti Abū Ḥātim menilai *ṣadūq*,<sup>92</sup> Yahyā ibn Ma'īn menilai *ṣiqah*,<sup>93</sup> dan disebutkan dalam *al-Ṣiqāt* Ibn Ḥibbān.<sup>94</sup> Wafat tahun 208 Hijriyah,<sup>95</sup> ada pula yang mengatakan wafat 207 Hijriyah.<sup>96</sup>

## 3) Ḥammād

Nama lengkapnya Ḥammād ibn Zaid ibn Dirham kunnyahnya Abū Ismā'īl menetap di Basrah, lahir pada masa Khalifah Sulaimān ibn 'Abd al-Malik tahun 96 Hijriyah, ada pula yang mengatakan dia lahir pada masa Khalifah 'Umar ibn

<sup>89</sup>Yūsuf ibn 'Abd al-Rahmān ibn Yūsuf Abū al-Ḥajjāj Jamāl al-Dīn ibn al-Zakī Abī Muḥammad al-Qaḍā'ī al-Kilabī al-Mizzī, *Tahẓīb al-Kamāl fī Asmā' al-Rijāl*, Juz I, h. 440.

<sup>90</sup>Yūsuf ibn 'Abd al-Rahmān ibn Yūsuf Abū al-Ḥajjāj Jamāl al-Dīn ibn al-Zakī Abī Muḥammad al-Qaḍā'ī al-Kilabī al-Mizzī, *Tahẓīb al-Kamāl fī Asmā' al-Rijāl*, Juz XXXII, h. 451.

<sup>91</sup>Abū Bakr Aḥmad ibn 'Alī ibn Šābit ibn Aḥmad ibn Maḥdī al-Khaṭīb al-Baghdādī, *Tārīkh Baghdād*, Juz XVI, h. 510.

<sup>92</sup>Abū al-Wafid Sulaimān ibn Khalf ibn Sa'd ibn Ayyūb ibn Wāris al-Taḥībī al-Qurṭubī al-Bājī al-Andalusī, *al-Ta'dīl wa al-Tajrīḥ liman Kharaj lahu al-Bukhārī fī al-Jāmi' al-Ṣaḥīḥ*, Juz III, h. 1242.

<sup>93</sup>Syamsy al-Dīn Abū 'Abdillāh Muḥammad ibn Aḥmad ibn 'Usmān ibn Qāimāz, *Taẓkirah al-Ḥuffāz*, Juz I, h. 264.

<sup>94</sup>Abū al-Fidā' Ismā'īl ibn 'Umar ibn Kaṣīr al-Qurasyī al-Baṣrī, *al-Takmīl fī al-Jarḥ wa al-Ta'dīl wa Ma'rifah al-Ṣiqāt wa al-Du'afā' wa al-Majāhīl*, Juz II, h. 488.

<sup>95</sup>Syams al-Dīn Abū 'Abdillāh Muḥammad ibn Aḥmad ibn 'Usmān ibn Qāimāz al-Ḍahabī, *Tārīkh al-Islām Wawaffāyāt al-Masyāhīr wa al-A'lām*, Juz V, h. 234.

<sup>96</sup>Abd al-Rahmān ibn Abī Bakr Jalāl al-Dīn al-Suyūṭī, *Ṭabaqāt al-Ḥuffāz*, h. 161.

'Abd al-'Azīz tahun 99 Hijriyah.<sup>97</sup> Meriwayatkan hadis di antaranya dari 'Amrū ibn Dīnar dan Šābit ibn Aslam.<sup>98</sup> Sedangkan murid yang meriwayatkan hadis padanya antara lain Yazīd ibn Hārūn, Yūsuf ibn Ḥammād dan Yūnus ibn Muḥammad al-Mu'addib.<sup>99</sup> Penilaian ulama kritikus hadis, *ṣiqah sabt ḥujjah kašīr al-ḥadīs*.<sup>100</sup> 'Abd al-Raḥmān ibn Maḥdī berkata saya tidak melihat penduduk Basrah yang faqih seperti Ḥammād, al-Nasāfī menilai *sabt ṣiqah* dan Yahyā ibn Ma'īn menilai *aḥfāz*.<sup>101</sup> Wafat pada bulan Ramaḍān tahun 179 Hijriyah.<sup>102</sup>

#### 4) Šābit

Nama lengkapnya Šābit ibn Aslam al-Bunānī kunnyahnya Abū Muḥammad,<sup>103</sup> lahir tahun 43 Hijriyah.<sup>104</sup> Meriwayatkan hadis di antaranya dari Ibn 'Umar, Ibn al-Zubair dan Anas ibn Mālik.<sup>105</sup> Sedangkan murid yang meriwayatkan hadis padanya antara lain Sulaimān al-Tamīmī, Ma'mar dan Ḥammād ibn Zaid.<sup>106</sup> Komentar ulama kritikus hadis seperti Aḥmad ibn Ḥanbal

<sup>97</sup> Aḥmad ibn Aḥmad ibn Ḥusain ibn Ḥasan Abū Naṣr al-Bukhārī al-Kilābāzī, *al-Hidāyah wa al-Irsyād fī Ma'rifah Ahl al-Šiqah wa al-Sidād*, Juz I, h. 200.

<sup>98</sup> Muslim ibn al-Ḥajjāj Abū al-Ḥasan al-Qusyairī al-Naisabūrī, *al-Kunā wa al-Asmā'*, Juz I, h. 54.

<sup>99</sup> Yūsuf ibn 'Abd al-Raḥmān ibn Yūsuf Abū al-Ḥajjāj Jamāl al-Dīn ibn al-Zakī Abī Muḥammad al-Qaḍāfī al-Kilabī al-Mizzī, *Taḥḏīb al-Kamāl fī Asmā' al-Rijāl*, Juz VII, h. 245.

<sup>100</sup> Abū 'Abdillāh Muḥammad ibn Sa'ad ibn Manī' al-Hāsyimī, *Ṭabaqāt al-Kubrā*, Juz VII, h. 210.

<sup>101</sup> Abū al-Walīd Sulaimān ibn Khalf ibn Sa'd ibn Ayyūb ibn Wāris al-Taḥībī al-Qurṭubī al-Bājī al-Andalusī, *al-Ta'dīl wa al-Taḥrīḥ liman Kharaj lahu al-Bukhārī fī al-Jāmi' al-Šaḥīḥ*, Juz II, h. 522.

<sup>102</sup> Aḥmad ibn 'Alī ibn Muḥammad ibn Ibrāhīm Abū Bakr ibn Manjūyah, *Rijāl Šaḥīḥ Muslim*, Juz I, h. 156.

<sup>103</sup> Abū 'Abdillāh Muḥammad ibn Sa'ad ibn Manī' al-Hāsyimī ibn bi al-Walā' al-Baṣrī al-Baghḍādī al-Ma'rūf bi ibn Sa'd, *al-Ṭabaqāt al-Kubrā*, Juz VII, h. 173.

<sup>104</sup> Al-Mubārak ibn Aḥmad ibn Mauḥūb al-Likhamī al-Irbālī al-Ma'rūf bi ibn al-Mustaufī, *Tārīkh Irbāl*, Juz II, h. 268.

<sup>105</sup> Abū Muḥammad 'Abd al-Raḥmān ibn Muḥammad ibn Idrīd ibn Munzīr al-Tamīmī al-Ḥanzalī al-Rāzī ibn Abī Ḥātim, *al-Jarḥ wa al-Ta'dīl*, Juz II, h. 449.

<sup>106</sup> Aḥmad ibn 'Alī ibn Muḥammad ibn Ibrāhīm Abū Bakr ibn Manjūyah, *Rijāl Šaḥīḥ Muslim*, Juz I, h. 110.

menilai *asbat*,<sup>107</sup> al-'Ijlī menilai *ṣiqah rajul ṣāliḥ*, al-Nasā'ī menilai *ṣiqah* dan Abū Ḥātim menilai *asbat*, sahabat Anas ibn Mālik.<sup>108</sup> Wafat tahun 123 Hijriyah.<sup>109</sup>

#### 5) Anas

Nama lengkapnya adalah Anas ibn Mālik ibn al-Naḍir beliau tinggal di Basrah dan wafat pada tahun 91 Hijriyah.<sup>110</sup> Anas adalah pelayan Rasulullah saw. sekaligus sahabat yang sabar dan banyak meriwayatkan hadis serta menjadi pengikut Rasulullah saw. sejak hijrah sampai beliau wafat.<sup>111</sup> Anas ibn malik lahir di Madinah, pernah melakukan rihlah ke syam.<sup>112</sup> Meriwayatkan hadis dari Rasulullah saw. sedangkan muridnya antara lain Ṣābit ibn Aslam al-Bunānī.<sup>113</sup>

Berdasarkan keterangan di atas, maka dapat diketahui indikator ketersambungan sanad hadis tersebut telah terpenuhi yaitu, sanad tersambung dari Nabi saw. sampai mukharrij dilihat dalam daftar guru-murid masing-masing periwayat, negeri semasa hidup, selisih usia hidup antara guru-murid. Sementara kriteria adil dan *ḍabit*, dapat dirujuk pada komentar ulama kritikus hadis yang memberi penilaian *ta'dīl* terhadap masing-masing periwayat. Dengan demikian sanad hadis tersebut dinilai sahih sehingga dapat dilanjutkan pada kritik matan.

<sup>107</sup> Abū Aḥmad ibn 'Adī al-Jurjānī, *al-Kāmil fī Du'afā' al-Rijāl*, Juz II, h. 306.

<sup>108</sup> Yūsuf ibn 'Abd al-Raḥmān ibn Yūsuf Abū al-Ḥajjāj Jamāl al-Dīn ibn al-Zakī Abī Muḥammad al-Qaḍā'ī al-Kilabī al-Mizzī, *Tahẓīb al-Kamāl fī Asmā' al-Rijāl*, Juz IV, h. 347.

<sup>109</sup> Muḥammad ibn Ismā'īl ibn Ibrāhīm ibn al-Mughīrah al-Bukhārī Abū 'Abdillāh, *al-Tārīkh al-Kabīr*, Juz II, h. 160.

<sup>110</sup> Abū 'Umar Yūsuf ibn 'Abdillāh ibn Muḥammad 'Abd al-Bār ibn 'Āṣim al-Namrī al-Qurṭubī, *al-Istī'āb fī Ma'rifah al-Aṣḥāb*, Juz I (Cet. I; Bairūt: Dār al-Jīl, 1992 M.), h. 35.

<sup>111</sup> Syamsy al-Dīn Abū 'Abdillāh Muḥammad ibn Aḥmad ibn 'Usmān ibn Qāimāz, *Taẓkirah al-Ḥuffāz*, Juz I, h. 44.

<sup>112</sup> Abdillāh ibn Muḥammad ibn 'Abd al-'Azīz al-Baghawī, *Mu'jam al-Ṣaḥābah*, Juz I (Kuwait: Maktabah Dār al-Bayān, 1421 H.), h. 43.

<sup>113</sup> Yūsuf ibn 'Abd al-Raḥmān ibn Yūsuf Abū al-Ḥajjāj Jamāl al-Dīn ibn al-Zakī Abī Muḥammad al-Qaḍā'ī al-Kilabī al-Mizzī, *Tahẓīb al-Kamāl fī Asmā' al-Rijāl*, Juz III, h. 355.



f. Kritik matan

Kriteria kesahihan matan dalam penelitian ini menggunakan indikator terhindar dari *syāz* dan *'illah*. Penelitian *'illah* dilakukan dengan cara membandingkan lafal-lafal semakna untuk mengidentifikasi terjadi atau tidaknya *ziyādah*, *nuqsān*, *inqilāb*, *idrāj*, *taṣrīf* dan *taṣhīf*. Sedangkan terhindar dari *syāz* dilakukan dengan mempertentangkan kandungan matan hadis dengan al-Qur'an, hadis yang lebih sahih, akal sehat dan fakta sejarah. Adapun langkah-langkah kritik matan sebagai berikut.

1) Penelitian lafal-lafal yang semakna

Berdasarkan penelusuran lafal-lafal hadis yang menjadi objek kajian, peneliti menemukan beberapa varian lafal sebagai berikut.

a) Sahih al-Bukhārī 10 riwayat

Riwayat 1

كَانَ فَرَعٌ بِالْمَدِينَةِ فَاسْتَعَارَ النَّبِيُّ صَلَّى اللَّهُ عَلَيْهِ وَسَلَّمَ فَرَسًا مِنْ أَبِي طَلْحَةَ يُقَالُ لَهُ الْمُنْدُوبُ فَرَكَبَ فَلَمَّا رَجَعَ قَالَ: مَا رَأَيْنَا مِنْ شَيْءٍ وَإِنْ وَجَدْنَاهُ لَبَحْرًا

Riwayat 2

كَانَ النَّبِيُّ صَلَّى اللَّهُ عَلَيْهِ وَسَلَّمَ أَحْسَنَ النَّاسِ، وَأَشَجَعَ النَّاسِ وَأَجْوَدَ النَّاسِ وَلَقَدْ فَرَعَ أَهْلُ الْمَدِينَةِ فَكَانَ النَّبِيُّ صَلَّى اللَّهُ عَلَيْهِ وَسَلَّمَ سَبَقَهُمْ عَلَى فَرَسٍ وَقَالَ: وَجَدْنَاهُ بَحْرًا

Riwayat 3

كَانَ فَرَعٌ بِالْمَدِينَةِ فَاسْتَعَارَ النَّبِيُّ صَلَّى اللَّهُ عَلَيْهِ وَسَلَّمَ فَرَسًا لَنَا يُقَالُ لَهُ مُنْدُوبٌ فَقَالَ: مَا رَأَيْنَا مِنْ فَرَعٍ وَإِنْ وَجَدْنَاهُ لَبَحْرًا

Riwayat 4

كَانَ بِالْمَدِينَةِ فَرَعٌ فَاسْتَعَارَ النَّبِيُّ صَلَّى اللَّهُ عَلَيْهِ وَسَلَّمَ فَرَسًا لِأَبِي طَلْحَةَ يُقَالُ لَهُ مُنْدُوبٌ فَرَكَبَهُ وَقَالَ: مَا رَأَيْنَا مِنْ فَرَعٍ وَإِنْ وَجَدْنَاهُ لَبَحْرًا

Riwayat 5

أَنَّ أَهْلَ الْمَدِينَةِ فَرَعُوا مَرَّةً فَرَكَبَ النَّبِيُّ صَلَّى اللَّهُ عَلَيْهِ وَسَلَّمَ فَرَسًا لِأَبِي طَلْحَةَ

كَانَ يُفْطِفُ أَوْ كَانَ فِيهِ قِطَافٌ فَلَمَّا رَجَعَ  
قَالَ: وَجَدْنَا فَرَسَكُمْ هَذَا بَحْرًا فَكَانَ بَعْدَ ذَلِكَ لَا يُجَارَى

Riwayat 6

كَانَ النَّبِيُّ صَلَّى اللَّهُ عَلَيْهِ وَسَلَّمَ أَحْسَنَ النَّاسِ وَأَشْجَعَ النَّاسِ  
وَلَقَدْ فَزَعَ أَهْلُ الْمَدِينَةِ لَيْلَةً، فَخَرَجُوا نَحْوَ الصَّوْتِ  
فَاسْتَقْبَلَهُمُ النَّبِيُّ صَلَّى اللَّهُ عَلَيْهِ وَسَلَّمَ وَقَدْ اسْتَبْرَأَ الْخَبَرَ  
وَهُوَ عَلَى فَرَسٍ لِأَبِي طَلْحَةَ عُرِيٍّ وَفِي عُنُقِهِ السَّيْفُ  
وَهُوَ يَقُولُ: لَمْ تُرَاعُوا، لَمْ تُرَاعُوا ثُمَّ قَالَ: وَجَدْنَاهُ بَحْرًا أَوْ قَالَ: إِنَّهُ لَبَحْرٌ

Riwayat 7

كَانَ بِالْمَدِينَةِ فَزَعٌ  
فَرَكِبَ رَسُولُ اللَّهِ صَلَّى اللَّهُ عَلَيْهِ وَسَلَّمَ فَرَسًا لِأَبِي طَلْحَةَ  
فَقَالَ: مَا رَأَيْنَا مِنْ شَيْءٍ وَإِنْ وَجَدْنَاهُ لَبْحْرًا

Riwayat 8

كَانَ رَسُولُ اللَّهِ صَلَّى اللَّهُ عَلَيْهِ وَسَلَّمَ أَحْسَنَ النَّاسِ وَأَجْوَدَ النَّاسِ وَأَشْجَعَ النَّاسِ  
قَالَ: وَقَدْ فَزَعَ أَهْلُ الْمَدِينَةِ لَيْلَةً سَمِعُوا صَوْتًا  
قَالَ: فَتَلَقَّاهُمُ النَّبِيُّ صَلَّى اللَّهُ عَلَيْهِ وَسَلَّمَ عَلَى فَرَسٍ لِأَبِي طَلْحَةَ عُرِيٍّ، وَهُوَ مُتَقَلِّدٌ سَيْفَهُ  
فَقَالَ: لَمْ تُرَاعُوا لَمْ تُرَاعُوا ثُمَّ قَالَ رَسُولُ اللَّهِ صَلَّى اللَّهُ عَلَيْهِ وَسَلَّمَ: وَجَدْتُهُ بَحْرًا يَعْنِي الْفَرَسَ

Riwayat 9

كَانَ النَّبِيُّ صَلَّى اللَّهُ عَلَيْهِ وَسَلَّمَ أَحْسَنَ النَّاسِ وَأَجْوَدَ النَّاسِ وَأَشْجَعَ النَّاسِ  
وَلَقَدْ فَزَعَ أَهْلُ الْمَدِينَةِ ذَاتَ لَيْلَةٍ فَانْطَلَقَ النَّاسُ قِبَلَ الصَّوْتِ  
فَاسْتَقْبَلَهُمُ النَّبِيُّ صَلَّى اللَّهُ عَلَيْهِ وَسَلَّمَ قَدْ سَبَقَ النَّاسَ إِلَى الصَّوْتِ  
وَهُوَ يَقُولُ: لَنْ تُرَاعُوا لَنْ تُرَاعُوا  
وَهُوَ عَلَى فَرَسٍ لِأَبِي طَلْحَةَ عُرِيٍّ مَا عَلَيْهِ سَرْجٌ فِي عُنُقِهِ سَيْفٌ  
فَقَالَ: لَقَدْ وَجَدْتُهُ بَحْرًا أَوْ: إِنَّهُ لَبَحْرٌ

Riwayat 10

كَانَ بِالْمَدِينَةِ فَزَعٌ  
فَرَكِبَ رَسُولُ اللَّهِ صَلَّى اللَّهُ عَلَيْهِ وَسَلَّمَ فَرَسًا لِأَبِي طَلْحَةَ  
فَقَالَ: مَا رَأَيْنَا مِنْ شَيْءٍ وَإِنْ وَجَدْنَاهُ لَبْحْرًا

b) Sahih Muslim 2 riwayat

Riwayat 1

كَانَ رَسُولُ اللَّهِ صَلَّى اللَّهُ عَلَيْهِ وَسَلَّمَ أَحْسَنَ النَّاسِ وَكَانَ أَجْوَدَ النَّاسِ وَكَانَ أَشْجَعَ النَّاسِ

وَلَقَدْ فَزَعَ أَهْلُ الْمَدِينَةِ ذَاتَ لَيْلَةٍ فَاَنْطَلَقَ نَاسٌ قَبْلَ الصَّوْتِ  
فَتَلَقَّاهُمْ رَسُولُ اللَّهِ صَلَّى اللَّهُ عَلَيْهِ وَسَلَّمَ رَاجِعًا وَقَدْ سَبَقَهُمْ إِلَى الصَّوْتِ  
وَهُوَ عَلَى فَرَسٍ لِأَبِي طَلْحَةَ عُرْيٍ فِي عُنُقِهِ السَّيْفُ  
وَهُوَ يَقُولُ: لَمْ تُرَاعُوا لَمْ تُرَاعُوا قَالَ: وَجَدْنَاهُ بَحْرًا أَوْ إِنَّهُ لَبَحْرٌ قَالَ: وَكَانَ فَرَسًا يُبْطَأُ

Riwayat 2

كَانَ بِالْمَدِينَةِ فَزَعٌ  
فَاسْتَعَارَ النَّبِيُّ صَلَّى اللَّهُ عَلَيْهِ وَسَلَّمَ فَرَسًا لِأَبِي طَلْحَةَ يُقَالُ لَهُ مَنْدُوبٌ فَرَكِبَهُ  
فَقَالَ: مَا رَأَيْنَا مِنْ فَزَعٍ وَإِنْ وَجَدْنَاهُ لَبْحْرًا

c) Sunan Abū Dāwud 1 riwayat

كَانَ فَزَعٌ بِالْمَدِينَةِ  
فَرَكِبَ رَسُولُ اللَّهِ صَلَّى اللَّهُ عَلَيْهِ وَسَلَّمَ فَرَسًا لِأَبِي طَلْحَةَ  
فَقَالَ: مَا رَأَيْنَا شَيْئًا أَوْ مَا رَأَيْنَا مِنْ فَزَعٍ وَإِنْ وَجَدْنَاهُ لَبْحْرًا

d) Sunan al-Tirmizī 2 riwayat

Riwayat 1

كَانَ فَزَعٌ بِالْمَدِينَةِ  
فَاسْتَعَارَ رَسُولُ اللَّهِ صَلَّى اللَّهُ عَلَيْهِ وَسَلَّمَ فَرَسًا لَنَا  
يُقَالُ لَهُ: مَنْدُوبٌ فَقَالَ: مَا رَأَيْنَا مِنْ فَزَعٍ وَإِنْ وَجَدْنَاهُ لَبْحْرًا

Riwayat 2

كَانَ النَّبِيُّ صَلَّى اللَّهُ عَلَيْهِ وَسَلَّمَ مِنْ أَجْرٍ النَّاسِ وَأَجُودَ النَّاسِ وَأَشْجَعَ النَّاسِ  
قَالَ: وَقَدْ فَزَعَ أَهْلُ الْمَدِينَةِ لَيْلَةً سَمِعُوا صَوْتًا  
قَالَ: فَتَلَقَّاهُمْ النَّبِيُّ صَلَّى اللَّهُ عَلَيْهِ وَسَلَّمَ عَلَى فَرَسٍ لِأَبِي طَلْحَةَ عُرْيٍ وَهُوَ مُتَقَلِّدٌ سَيْفَهُ  
فَقَالَ: لَمْ تُرَاعُوا لَمْ تُرَاعُوا فَقَالَ النَّبِيُّ صَلَّى اللَّهُ عَلَيْهِ وَسَلَّمَ: وَجَدْنَاهُ بَحْرًا يَعْنِي: الْفَرَسَ.

e) Sunan Ibn Mājah 1 riwayat

كَانَ أَحْسَنَ النَّاسِ وَكَانَ أَجُودَ النَّاسِ وَكَانَ أَشْجَعَ النَّاسِ  
وَلَقَدْ فَزَعَ أَهْلُ الْمَدِينَةِ لَيْلَةً فَاَنْطَلَقُوا قَبْلَ الصَّوْتِ  
فَتَلَقَّاهُمْ رَسُولُ اللَّهِ صَلَّى اللَّهُ عَلَيْهِ وَسَلَّمَ وَقَدْ سَبَقَهُمْ إِلَى الصَّوْتِ  
وَهُوَ عَلَى فَرَسٍ لِأَبِي طَلْحَةَ عُرْيٍ مَا عَلَيْهِ سَرْجٌ فِي عُنُقِهِ السَّيْفُ  
وَهُوَ يَقُولُ: يَا أَيُّهَا النَّاسُ لَنْ تُرَاعُوا يَرُدُّهُمْ  
ثُمَّ قَالَ: لِلْفَرَسِ وَجَدْنَاهُ بَحْرًا أَوْ إِنَّهُ لَبَحْرٌ قَالَ حَمَّادٌ

f) Musnad Aḥmad ibn Ḥanbal 10 riwayat

Riwayat 1

كَانَ رَسُولُ اللَّهِ صَلَّى اللَّهُ عَلَيْهِ وَسَلَّمَ أَحْسَنَ النَّاسِ وَكَانَ أَجُودَ النَّاسِ وَكَانَ أَشْجَعَ النَّاسِ

قَالَ: وَلَقَدْ فَزَعَ أَهْلُ الْمَدِينَةِ لَيْلَةً فَاَنْطَلَقَ قَبْلَ الصَّوْتِ  
فَرَجَعَ رَسُولُ اللَّهِ صَلَّى اللَّهُ عَلَيْهِ وَسَلَّمَ رَاجِعًا قَدْ اسْتَبْرَأَ لَهُمُ الصَّوْتِ  
وَهُوَ عَلَى فَرَسٍ لِأَبِي طَلْحَةَ عُرِيٍّ مَا عَلَيْهِ سَرْجٌ، وَفِي عُنُقِهِ السَّيْفُ  
وَهُوَ يَقُولُ لِلنَّاسِ: لَمْ تُرَاعُوا لَمْ تُرَاعُوا وَقَالَ لِلْفَرَسِ: وَجَدْنَاكَ بَحْرًا وَإِنَّهُ لَبَحْرٌ

Riwayat 2

فَزَعَ أَهْلُ الْمَدِينَةِ مَرَّةً  
فَرَكِبَ النَّبِيُّ صَلَّى اللَّهُ عَلَيْهِ وَسَلَّمَ فَرَسًا كَأَنَّهُ مُفْرِفٌ فَرَكَضَهُ فِي آتَارِهِمْ فَلَمَّا رَجَعَ  
قَالَ: وَجَدْنَاكَ بَحْرًا

Riwayat 3

كَانَ فَزَعٌ بِالْمَدِينَةِ  
فَاسْتَعَارَ رَسُولُ اللَّهِ صَلَّى اللَّهُ عَلَيْهِ وَسَلَّمَ فَرَسًا لَنَا  
يُقَالُ لَهُ: مَنْدُوبٌ قَالَ: فَقَالَ رَسُولُ اللَّهِ صَلَّى اللَّهُ عَلَيْهِ وَسَلَّمَ: مَا رَأَيْنَا مِنْ فَزَعٍ  
وَإِنْ وَجَدْنَاكَ لَبْحْرًا قَالَ حَجَّاجٌ: يَعْنِي الْفَرَسَ

Riwayat 4

كَانَ بِالْمَدِينَةِ فَزَعٌ  
فَاسْتَعَارَ النَّبِيُّ صَلَّى اللَّهُ عَلَيْهِ وَسَلَّمَ فَرَسًا لِأَبِي طَلْحَةَ  
يُقَالُ لَهُ: مَنْدُوبٌ فَرَكِبَهُ ثُمَّ جَاءَ فَقَالَ: مَا رَأَيْنَا مِنْ فَزَعٍ، وَإِنْ وَجَدْنَاكَ لَبْحْرًا

Riwayat 5

كَانَ رَسُولُ اللَّهِ صَلَّى اللَّهُ عَلَيْهِ وَسَلَّمَ أَحْسَنَ النَّاسِ وَأَشْجَعَ النَّاسِ وَأَجْوَدَ النَّاسِ  
كَانَ فَزَعٌ بِالْمَدِينَةِ فَخَرَجَ النَّاسُ قَبْلَ الصَّوْتِ  
فَاسْتَقْبَلَهُمْ رَسُولُ اللَّهِ صَلَّى اللَّهُ عَلَيْهِ وَسَلَّمَ، قَدْ سَبَقَهُمْ فَاسْتَبْرَأَ الْفَزَعُ  
عَلَى فَرَسٍ لِأَبِي طَلْحَةَ عُرِيٍّ مَا عَلَيْهِ سَرْجٌ فِي عُنُقِهِ السَّيْفُ  
فَقَالَ: لَمْ تُرَاعُوا وَقَالَ لِلْفَرَسِ: وَجَدْنَاكَ بَحْرًا أَوْ إِنَّهُ لَبَحْرٌ

Riwayat 6

كَانَ رَسُولُ اللَّهِ صَلَّى اللَّهُ عَلَيْهِ وَسَلَّمَ أَشْجَعَ النَّاسِ وَأَحْسَنَ النَّاسِ وَأَجْوَدَ النَّاسِ  
قَالَ: فَزَعَ أَهْلُ الْمَدِينَةِ لَيْلَةً، قَالَ: فَاَنْطَلَقَ النَّاسُ قَبْلَ الصَّوْتِ  
فَتَلَقَّاهُمْ رَسُولُ اللَّهِ صَلَّى اللَّهُ عَلَيْهِ وَسَلَّمَ وَقَدْ سَبَقَهُمْ وَهُوَ يَقُولُ: لَمْ تُرَاعُوا؟  
قَالَ: وَهُوَ عَلَى فَرَسٍ لِأَبِي طَلْحَةَ عُرِيٍّ فِي عُنُقِهِ السَّيْفُ فَجَعَلَ يَقُولُ لِلنَّاسِ: لَمْ تُرَاعُوا؟  
قَالَ: وَقَالَ: إِنَّا وَجَدْنَاكَ بَحْرًا أَوْ إِنَّهُ لَبَحْرٌ يَعْنِي الْفَرَسَ

Riwayat 7

كَانَ فَزَعٌ بِالْمَدِينَةِ  
فَاسْتَعَارَ رَسُولُ اللَّهِ صَلَّى اللَّهُ عَلَيْهِ وَسَلَّمَ فَرَسًا لَنَا يُقَالُ لَهُ: مَنْدُوبٌ

فَقَالَ رَسُولُ اللَّهِ صَلَّى اللَّهُ عَلَيْهِ وَسَلَّمَ: مَا رَأَيْنَا مِنْ فَرْعٍ وَإِنْ وَجَدْنَاهُ لَبْحَرًا

Riwayat 8

كَانَ فَرْعٌ بِالْمَدِينَةِ  
فَاسْتَعَارَ رَسُولُ اللَّهِ صَلَّى اللَّهُ عَلَيْهِ وَسَلَّمَ فَرَسًا لِأَبِي طَلْحَةَ

Riwayat 9

كَانَتْ بِالْمَدِينَةِ فَرْعَةٌ  
فَاسْتَعَارَ النَّبِيُّ صَلَّى اللَّهُ عَلَيْهِ وَسَلَّمَ فَرَسًا لِأَبِي طَلْحَةَ  
يُقَالُ لَهُ: مَنْدُوبٌ فَرَكِبَهُ وَقَالَ: مَا رَأَيْنَا مِنْ فَرْعٍ وَإِنْ وَجَدْنَاهُ لَبْحَرًا

Setelah peneliti menelusuri varian lafal-lafal hadis di atas ditemukan bahwa riwayat Muslim dan Ibn Mājah memiliki redaksi yang lebih panjang. Pada riwayat al-Bukhārī ada yang menghilangkan lafal *طَلْحَةَ* مِنْ أَبِي yaitu riwayat 1 dan 3. Selanjutnya kalimat *كَانَ النَّبِيُّ صَلَّى اللَّهُ عَلَيْهِ وَسَلَّمَ أَحْسَنَ النَّاسِ* tidak terdapat pada riwayat 1, 3, 4, 5, 7 dan 10. Kemudian kalimat *الْمَنْدُوبُ، فَرَكِبَ* hanya digunakan pada riwayat 1 dan 4. Sedangkan hadis yang menyebut peristiwa gempa di waktu malam dengan menggunakan lafal *لَيْلَةً* terdapat pada riwayat 6, 8 dan 9. Selanjutnya hadis Abū Dāwud dan al-Tirmizī riwayat 1 redaksinya lebih pendek, sementara riwayat 2 al-Tirmizī ada tambahan *لَمْ تُرَاعُوا، لَمْ تُرَاعُوا*. Kemudian dalam riwayat Ahmad ada yang memakai lafal *أَشْجَعَ النَّاسِ* dengan redaksi yang lebih panjang dibanding hadis lainnya dalam riwayat Ahmad. Hadis di atas tidak mengalami *tanawwu' fī al-hadīs* karena terjadi hanya dalam satu bentuk peristiwa.

Berdasarkan penelitian lafal di atas ditemukan adanya *ziyādah* dan *nuqsān*, namun indikator *'illah* tersebut tidak merusak lafal dan makna hadis. Dengan demikian lafal yang menjadi objek kajian dapat dinilai sahih terhindar dari *'illah*.

## 2) Penelitian kandungan hadis

Penelitian kandungan hadis mempertentangkan dengan al-Qur'an, hadis yang lebih sahih, akal sehat dan fakta sejarah untuk mengidentifikasi terhindar

atau tidaknya matan dari *syāz*. Kandungan hadis di atas menjelaskan tentang peristiwa gempa yang terjadi di Madinah pada masa Nabi saw. kemudian beliau mencari sumber gempa tersebut dengan mengendarai kuda milik Abū Ṭalḥah dan menemukan titiknya terjadi di laut. Di dalam al-Qur'an ada beberapa ayat yang menjelaskan peristiwa gempa bumi, misalnya QS al-Zalzalah/99: 1. QS al-A'rāf/7: 91. meskipun penyebabnya berbeda, namun al-Qur'an memuat peristiwa tersebut.

Hadis tersebut tidak bertentangan dengan hadis lain dalam Sahih al-Bukhārī yang menjelaskan bahwa Nabi saw. pernah mengalami peristiwa gempa bumi ketika menaiki gunung Uhud bersama sahabat. Secara akal sehat dan logika, gempa bumi terjadi karena pergerakan lempeng bumi sehingga menimbulkan getaran di atas permukaan.

Berdasarkan penelitian matan hadis tidak ditemukan adanya indikasi *syāz* dan *'illah* yang dapat merusak lafal dan kandungan hadis, sementara melihat komentar ulama hadis seperti al-Albānī dan al-Tabrīzī menilai sahih yang juga memperkuat hasil penelitian.<sup>114</sup> Dengan demikian peneliti simpulkan bahwa matan hadis yang menjadi objek kajian dapat dinilai sahih.

#### g. Hasil kritik hadis

Berdasarkan kritik sanad dan matan serta kegiatan *i'tibār* sanad, maka peneliti berkesimpulan bahwa hadis di atas dapat dinilai sahih dengan beberapa alasan sebagai berikut.

- 1) Sanad dan matan hadis dinilai sahih setelah memenuhi kriteria kesahihan hadis, serta memiliki jalur pendukung pada *ṭabaqāt* tabi'in.

---

<sup>114</sup>Muḥammad ibn 'Abdullāh al-Khaṭīb al-'Amrī Abū 'Abdillāh Waly al-Dīn al-Tabrīzī, *Misykāh al-Maṣābīh*, Juz III, h. 1616. Lihat juga; Muḥammad Nāṣir al-Dīn al-Albānī, *Irwā' al-Ghalīl fī Takhrīj Manār al-Sabīl*, Juz VIII, h. 96.

- 2) Hadis di atas diriwayatkan dalam Sahih al-Bukhārī dan Sahih Muslim, sementara mayoritas ulama menilai sahih hadis-hadis yang terdapat dalam kedua kitab tersebut.

h. Syarah hadis

Gempa bumi yang terjadi di Madinah sebagaimana yang dijelaskan dalam Sahih al-Bukhārī bahwa Nabi saw. bersabda.

حَدَّثَنَا أَحْمَدُ بْنُ عَبْدِ الْمَلِكِ بْنِ وَاقِدٍ حَدَّثَنَا حَمَّادُ بْنُ زَيْدٍ عَنْ ثَابِتٍ عَنْ أَنَسِ رَضِيَ اللَّهُ عَنْهُ قَالَ كَانَ النَّبِيُّ صَلَّى اللَّهُ عَلَيْهِ وَسَلَّمَ أَحْسَنَ النَّاسِ وَأَشَجَعَ النَّاسِ وَأَجْوَدَ النَّاسِ وَلَقَدْ فَرَعَ أَهْلُ الْمَدِينَةِ فَكَانَ النَّبِيُّ صَلَّى اللَّهُ عَلَيْهِ وَسَلَّمَ سَبَقَهُمْ عَلَى فَرَسٍ وَقَالَ وَجَدْنَاهُ بَحْرًا (رَوَاهُ الْبُخَارِيُّ)<sup>116</sup>

Artinya:

Telah bercerita kepada kami Ahmad ibn 'Abdullāh ibn Wāqid telah bercerita kepada kami Hammād ibn Zaid dari Sābit dari Anas r.a. berkata; Nabi saw. adalah orang yang paling baik, paling berani dan paling dermawan. Sungguh pernah terjadi gempa bumi menimpa penduduk Madinah dan Nabi saw. orang yang mendahului mereka (mencari sumber gempa) dengan menunggang kuda kemudian berkata: "Kami temui (gempa itu) hanyalah lautan". (H.R. al-Bukhārī).

Redaksi awal hadis menyebutkan bahwa Nabi saw. manusia yang paling baik, dermawan dan paling pemberani. Dikatakan Nabi paling pemberani karena beliau seperti dalam medan perang ketika terjadi gempa. Penjelasan lafal فَرَغَ أَهْلُ الْمَدِينَةِ telah terjadi gempa yang mengguncang penduduk Madinah, karena saat itu tanah mengikuti jejak dan berputar melantarkan dengan keras. Sedangkan kata فَرَغَ dengan mengkasrah huruf *zai*, فَرَغًا، يَفْرُغُ، فَرَغًا mengandung makna lari cepat<sup>116</sup> dan ketakutan yang terjadi pada penduduk Madinah.<sup>117</sup> Sebuah riwayat menyebutkan terjadinya gempa diwaktu malam, kemudian Nabi saw.

<sup>115</sup>Muhammad ibn Ismā'īl Abū 'Abdillāh al-Bukhārī al-Ju'fī, *Ṣaḥīḥ al-Bukhārī*, Juz IV, h. 22.

<sup>116</sup>Muhammad ibn 'Abd al-Hādī al-Tantawī Abū al-Ḥasan al-Sanaḍī, *Ḥāsiyyah al-Sanaḍī 'alā Sunan Ibn Mājah*, Juz II (Bairūt: Dār al-Jalīl, t.th.), h. 176.

<sup>117</sup>Aḥmad ibn Muḥammad ibn Abī Bakr ibn 'Abd al-Mālik al-Qaṣṭalānī al-Qutaibī al-Miṣrī, *Irsyād al-Sārī li al-Syarḥ Ṣaḥīḥ al-Bukhārī*, Juz V (Cet. VII; Mesir: al-Maṭba'ah al-Kubrā al-Amīriyah, 1323 H.), h. 54.



mengendarai kuda milik Abū Ṭalḥah yang bernama Mandūh. Kemudian lafal وَجَدْنَا بَحْرًا kami menemui (gempa) itu hanya lautan yakni sebagaimana laut itu sangat luas untuk dijelajahi.

Terdapat penggunaan majaz, di mana ada penyerupaan seekor kuda dengan air laut, peristiwa ini mengandung makna gempa bumi yang terjadi tidak berhenti sebagaimana tidak berhentinya ombak di laut saat itu. Sehingga penjelasan dari perkataan Nabi saw. ialah telah terjadi pertarungan binatang-binatang atau selainnya, dapat pula karena naiknya binatang besar yang membuka permukaan dan mengakibatkan adanya gerakan. Sementara disebutkan pula ada tiga sifat Nabi dalam hadis tersebut, yaitu yang paling baik dilihat dari fisik dan perjalan hidupnya, paling pemberani karena dapat memberikan perlindungan dan paling dermawan dengan banyak manfaat.<sup>118</sup> Menurut filosof kekuatan manusia terdapat pada tiga aspek, yaitu akal, emosional dan syahwat (rasa).<sup>119</sup>

## 2. Keutamaan Nabi saw. dan sahabat ketika gempa bumi

### 1) Gempa bumi di gunung Uhud

حَدَّثَنَا مُسَدَّدٌ حَدَّثَنَا يَحْيَى عَنْ سَعِيدٍ عَنِ قَتَادَةَ أَنَّ أَنَسًا رَضِيَ اللَّهُ عَنْهُ حَدَّثَهُمْ قَالَ صَعِدَ النَّبِيُّ صَلَّى اللَّهُ عَلَيْهِ وَسَلَّمَ أُحُدًا وَمَعَهُ أَبُو بَكْرٍ وَعُمَرُ وَعُثْمَانُ فَرَجَفَ وَقَالَ اسْكُنْ أُحُدًا أَظْنُهُ ضَرْبَهُ بِرِجْلِهِ فَلَيْسَ عَلَيْكَ إِلَّا نَبِيٌّ وَصِدِّيقٌ وَشَهِيدَانِ (رَوَاهُ الْبُخَارِيُّ)<sup>120</sup>

Artinya:

Telah bercerita kepada kami Musaddad telah bercerita kepada kami Yahyā dari Sa'īd dari Qatādah dari Anas ibn Mālik r.a. berkata; "Rasulullah saw.

<sup>118</sup>Zain al-Dīn Muḥammad al-Mad'ū Ba'bad al-Ra'ūf ibn Tāj al-Ārifīn ibn 'Alī ibn Zain al-Ābidīn al-Ḥaddādī, *Faiḍ al-Qadīr Syarḥ al-Jāmi' al-Ṣaghīr*, Juz V (Cet. I; Mesir: al-Maktabah al-Tijāriyah al-Kubrā, 1356 H.), h. 71.

<sup>119</sup>Abū Muḥammad Maḥmūd ibn Aḥmad ibn Mūsā ibn Aḥmad ibn Ḥusain al-Ghītābī al-Ḥanafī Badr al-Dīn al-'Ainī, *'Umdah al-Qārī' Syarḥ Ṣaḥīḥ al-Bukhārī*, Juz XIV (Bairūt: Dār Iḥyā' al-Turās al-'Arabī, t.th.), h. 117.

<sup>120</sup>Muḥammad ibn Ismā'īl Abū 'Abdillāh al-Bukhārī al-Ju'fī, *Ṣaḥīḥ al-Bukhārī*, Juz V, h. 15.

mendaki bukit Uhud bersama Abū Bakr, 'Umar dan 'Uṣmān lalu bukit itu bergetar. Maka beliau bersabda: "Tenanglah Uhud". Seingatku beliau menghentakkan kaki beliau seraya berujar "Karena di atas kamu sekarang tidak lain kecuali Nabi, Ṣiddiq dan dua orang (yang akan mati) syahid". (H.R. al-Bukhārī).

### 1) *Takhrīj al-ḥadīṣ*

a) Metode *takhrīj* menggunakan lafal pertama matan hadis

(٢٦١) (ز) اثْبُتْ أُحُدُ فَإِنَّمَا عَلَيْكَ نَبِيُّ وَصِدِّيْقٌ وَشَهِيدَانِ (خ د ت) عَنْ أَنَسٍ (ت)  
عَنْ عُثْمَانَ (ح م ٤ ح) عَنْ سَهْلِ بْنِ سَعْدٍ<sup>١٢١</sup>

Simbol di atas menunjukkan bahwa hadis tersebut terdapat dalam kitab Sahih al-Bukhārī dan Sahih Muslim dari Anas ibn Mālik, Sunan al-Tirmizī dari 'Uṣmān 'Affān, Musnad Aḥmad ibn Ḥanbal, *Kitab al-Arba'ah* dan Sahih Ibn Hibbān dari Sahl ibn Sa'ad.

b) Metode *takhrīj* menggunakan salah satu lafal matan hadis

شهد  
فَإِنَّمَا عَلَيْكَ نَبِيُّ وَصِدِّيْقٌ وَشَهِيدَانِ اثْبُتْ أُحُدُ نَبِيُّ وَصِدِّيْقٌ وَشَهِيدَانِ خ فضائل الصحابة  
٥، ٧، ٨، ٨، ت مناقب ١٧، ١٨، ح ٣، ١١٢، ٥، ٣٣١، ١٢٢  
UNIVERSITAS ISLAM NEGERI  
ALAUDDIN  
MAKASSAR

Simbol di atas menunjukkan hadis tersebut terdapat dalam kitab Sahih al-Bukhārī pada bagian kitab *fada'il al-ṣaḥābah* bab 5 dan 7, Sunan Abū Dāwud pada bagian kitab *sunnah* bab 8, Sunan al-Tirmizī pada bagian kitab *manāqib* bab 17 dan 18, Musnad Aḥmad ibn Ḥanbal juz 3 halaman 112 dan juz 5 halaman 331.

c) Metode *takhrīj* melalui periwayat pertama hadis

تابع أنس بن مالك  
١٤٣٤ عَنْ قَتَادَةَ أَنَّ أَنَسَ بْنَ مَالِكٍ حَدَّثَهُمْ أَنَّ النَّبِيَّ صَلَّى اللَّهُ عَلَيْهِ وَسَلَّمَ صَعِدَ أُحُدًا  
فَتَبِعَهُ أَبُو بَكْرٍ وَعُمَرُ وَعُثْمَانُ فَرَجَفَ بِهِمْ... أَخْرَجَهُ أَحْمَدُ ١١٢/٣ (١٢١٣). وَالْبُخَارِيُّ

<sup>121</sup> Abd al-Raḥmān ibn Abī Bakr Jalāl al-Dīn al-Suyūṭī, *al-Fatḥ al-Kabīr fī Ḍamm al-Ziyādah ilā al-Jāmi' al-Ṣagīr*, Juz I, h. 39.

<sup>122</sup> A.J. Weinsinck, *al-Mu'jam al-Mufahras li Alfāz al-Ḥadīṣ al-Nabawī*, terj. Muḥammad Fuād 'Abd al-Bāqī, Juz III, h. 201.

١١/٥ (٣٦٧٥) وفي ١٤/٥ (٣٦٨٢) وفي ١٩/٥ (٣٦٩٩). وأبو داود ٤٦٥١. والترمذي ٣٦٩٧. والنسائي في الكبرى ٨٠٧٩<sup>١٢٣</sup>

Simbol di atas menunjukkan riwayat pertama hadis tersebut ialah Anas ibn Mālik yang diriwayatkan dalam kitab Musnad Aḥmad ibn Ḥanbal juz 3 halaman 112 nomor hadis 12130, Sahih al-Bukhārī juz 5 halaman 11 nomor hadis 3675, juz 5 halaman 14 nomor hadis 3686, juz 5 halaman 19 nomor hadis 3699, Sunan Abū Dāwud nomor hadis 4651, Sunan al-Tirmizī nomor hadis 3697 dan al-Nasā'ī dalam kitab *al-Kubrā* nomor hadis 8079.

d) Metode *takhrīj* berdasarkan tema hadis

عَزْوَةٌ أُحُدٌ  
(خ م) ...أُحُدًا وَمَعَهُ أَبُو بَكْرٍ وَعُمَرُ وَعُثْمَانُ وَعَلِيٌّ وَطَلْحَةُ وَالزُّبَيْرُ وَسَعْدُ أَبِي وَقَاصٍ...<sup>١٢٤</sup>  
مَنَاقِبُ الْعَشْرَةِ الْمُبَشِّرِينَ بِالْجَنَّةِ  
(خ م) ...أُحُدًا وَمَعَهُ أَبُو بَكْرٍ وَعُمَرُ وَعُثْمَانُ وَعَلِيٌّ وَطَلْحَةُ وَالزُّبَيْرُ وَسَعْدُ أَبِي وَقَاصٍ...<sup>١٢٥</sup>

Simbol di atas menunjukkan bahwa hadis tersebut terdapat pada tema *ghazwah uḥud* dan *manāqib al-'asyrah al-mubasysyirīn bi jannah* yang diriwayatkan dalam Sahih al-Bukhārī dan Sahih Muslim.

e) Metode *takhrīj* berdasarkan status hadis

١٣١ اثْبُتْ أُحُدًا! فَإِنَّمَا عَلَيْكَ نَبِيٌّ وَصِدِّيقٌ وَشَهِيدَانِ  
(خ م ت) عَنْ أَنَسٍ (ت) عَنْ عُثْمَانَ (ح م ع ح ب) عَنْ سَهْلِ ابْنِ سَعْدٍ (ح ك م)  
الألباني (صحيح) انظر حديث رقم: ١٣١ في صحيح الجامع<sup>١٢٦</sup>

<sup>123</sup>Maḥmūd Muḥammad Khafīl, *al-Musnad al-Jāmi'*, Juz II, h. 417.

<sup>124</sup>Ṣuḥaib 'Abd al-Jabbār, *al-Jāmi' al-Ṣaḥīḥ li al-Sunan wa al-Masānīd*, Juz IX, h. 419.

<sup>125</sup>Ṣuḥaib 'Abd al-Jabbār, *al-Jāmi' al-Ṣaḥīḥ li al-Sunan wa al-Masānīd*, Juz IX, h. 633.

<sup>126</sup>Abd al-Raḥmān ibn Abī Bakr Jalāl al-Dīn al-Suyūṭī, *Ṣaḥīḥ wa Ḍa'īf al-Jāmi' al-Ṣaḡīr wa Ziyādātah*, nomor hadis 131. Lihat juga; Abū 'Abd al-Raḥmān Muḥammad Naṣr al-Dīn ibn al-Ḥajjāj Nūḥ ibn Najātī ibn Ādam al-Asyqūdārī al-Albānī, *Ṣaḥīḥ al-Jāmi' al-Ṣaḡīr wa Ziyādātah*, Juz I, h. 89.

Simbol di atas menunjukkan bahwa hadis tersebut dinilai sahih menurut al-Albānī dalam kitab *Ṣaḥīḥ al-Jāmi'* nomor hadis 131.

2) Merujuk kepada kitab sumber

a) Sahih al-Bukhārī 3 riwayat

٣٦٧٥ حَدَّثَنِي مُحَمَّدُ بْنُ بَشَّارٍ حَدَّثَنَا يَحْيَى عَنْ سَعِيدٍ عَنْ قَتَادَةَ أَنَّ أَنَسَ بْنَ مَالِكٍ رَضِيَ اللَّهُ عَنْهُ حَدَّثَهُمْ أَنَّ النَّبِيَّ صَلَّى اللَّهُ عَلَيْهِ وَسَلَّمَ صَعِدَ أَحَدًا وَأَبُو بَكْرٍ وَعُمَرُ وَعُثْمَانُ فَرَجَفَ بِهِمْ فَقَالَ: اثْبُتْ أَحَدٌ فَإِنَّمَا عَلَيْكَ نَبِيٌّ وَصِدِّيقٌ وَشَهِيدَانِ (رَوَاهُ الْبُخَارِيُّ)<sup>١٢٧</sup>

٣٦٧٦ حَدَّثَنَا مُسَدَّدٌ حَدَّثَنَا يَزِيدُ بْنُ زُرَيْعٍ حَدَّثَنَا سَعِيدُ بْنُ أَبِي عَرُوبَةَ ح وَقَالَ لِي خَلِيفَةُ: حَدَّثَنَا مُحَمَّدُ بْنُ سَوَاءٍ وَكُتَيْبُ بْنُ الْمُبَاهِلِ قَالَا: حَدَّثَنَا سَعِيدٌ عَنْ قَتَادَةَ عَنْ أَنَسِ بْنِ مَالِكٍ رَضِيَ اللَّهُ عَنْهُ قَالَ: صَعِدَ النَّبِيُّ صَلَّى اللَّهُ عَلَيْهِ وَسَلَّمَ إِلَى أَحَدٍ وَمَعَهُ أَبُو بَكْرٍ وَعُمَرُ وَعُثْمَانُ فَرَجَفَ بِهِمْ فَضْرَبَهُ بِرِجْلِهِ قَالَ: اثْبُتْ أَحَدٌ فَمَا عَلَيْكَ إِلَّا نَبِيٌّ أَوْ صِدِّيقٌ أَوْ شَهِيدَانِ (رَوَاهُ الْبُخَارِيُّ)<sup>١٢٨</sup>

٣٦٩٩ حَدَّثَنَا مُسَدَّدٌ حَدَّثَنَا يَحْيَى عَنْ سَعِيدٍ عَنْ قَتَادَةَ أَنَّ أَنَسًا رَضِيَ اللَّهُ عَنْهُ حَدَّثَهُمْ قَالَ: صَعِدَ النَّبِيُّ صَلَّى اللَّهُ عَلَيْهِ وَسَلَّمَ أَحَدًا وَمَعَهُ أَبُو بَكْرٍ وَعُمَرُ وَعُثْمَانُ فَرَجَفَ وَقَالَ: اسْكُنْ أَحَدٌ أَظْنَهُ ضْرَبَهُ بِرِجْلِهِ فَلَيْسَ عَلَيْكَ إِلَّا نَبِيٌّ وَصِدِّيقٌ وَشَهِيدَانِ (رَوَاهُ الْبُخَارِيُّ)<sup>١٢٩</sup>

b) Sunan Abū Dāwud 1 riwayat

٤٦٥١ حَدَّثَنَا مُسَدَّدٌ حَدَّثَنَا يَزِيدُ بْنُ زُرَيْعٍ ح وَحَدَّثَنَا مُسَدَّدٌ حَدَّثَنَا يَحْيَى الْمَعْنَى قَالَا: حَدَّثَنَا سَعِيدُ بْنُ أَبِي عَرُوبَةَ عَنْ قَتَادَةَ أَنَّ أَنَسَ بْنَ مَالِكٍ حَدَّثَهُمْ أَنَّ النَّبِيَّ صَلَّى اللَّهُ عَلَيْهِ وَسَلَّمَ صَعِدَ أَحَدًا فَتَبِعَهُ أَبُو بَكْرٍ وَعُمَرُ وَعُثْمَانُ فَرَجَفَ بِهِمْ فَضْرَبَهُ نَبِيُّ اللَّهِ صَلَّى اللَّهُ عَلَيْهِ وَسَلَّمَ بِرِجْلِهِ وَقَالَ: اثْبُتْ أَحَدٌ نَبِيٌّ وَصِدِّيقٌ وَشَهِيدَانِ (رَوَاهُ أَبِي دَاوُدَ)<sup>١٣٠</sup>

c) Sunan al-Tirmizī 1 riwayat

٣٦٩٧ حَدَّثَنَا مُحَمَّدُ بْنُ بَشَّارٍ قَالَ: حَدَّثَنَا يَحْيَى بْنُ سَعِيدٍ عَنْ سَعِيدِ بْنِ أَبِي عَرُوبَةَ عَنْ قَتَادَةَ أَنَّ أَنَسًا حَدَّثَهُمْ أَنَّ رَسُولَ اللَّهِ صَلَّى اللَّهُ عَلَيْهِ وَسَلَّمَ صَعِدَ أَحَدًا وَأَبُو بَكْرٍ وَعُمَرُ

<sup>127</sup>Muḥammad ibn Ismā'īl Abū 'Abdillāh al-Bukhārī al-Ju'fī, *Ṣaḥīḥ al-Bukhārī*, Juz V, h. 9.

<sup>128</sup>Muḥammad ibn Ismā'īl Abū 'Abdillāh al-Bukhārī al-Ju'fī, *Ṣaḥīḥ al-Bukhārī*, Juz V, h. 11.

<sup>129</sup>Muḥammad ibn Ismā'īl Abū 'Abdillāh al-Bukhārī al-Ju'fī, *Ṣaḥīḥ al-Bukhārī*, Juz V, h. 15.

<sup>130</sup>Abū Dāwud Sulaimān ibn al-Asy'aṣ ibn Ishāq ibn Basyīr ibn Syaddād ibn 'Amrū al-Azadī al-Sijistānī, *Sunan Abī Dāwud*, Juz IV, h. 212.

وَعُثْمَانُ فَرَجَفَ بِهِمْ فَقَالَ رَسُولُ اللَّهِ صَلَّى اللَّهُ عَلَيْهِ وَسَلَّمَ: اثْبُتْ أُحُدٌ فَإِنَّمَا عَلَيْكَ نَبِيُّ  
وَصِدِّيقٌ وَشَهِيدَانِ (رَوَاهُ التِّرْمِذِيُّ)<sup>131</sup>

d) Sunan al-Kubrā al-Nasā'ī 1 riwayat

٨٠٧٩ أَخْبَرَنَا عُبَيْدُ اللَّهِ بْنُ سَعِيدٍ قَالَ: حَدَّثَنَا يَحْيَى قَالَ: حَدَّثَنَا ابْنُ أَبِي عَرُوبَةَ وَأَخْبَرَنَا  
عَمْرُو بْنُ عَلِيٍّ قَالَ: حَدَّثَنَا يَزِيدُ وَهُوَ ابْنُ زُرَيْعٍ وَيَحْيَى قَالَ: حَدَّثَنَا سَعِيدٌ، عَنْ قَتَادَةَ عَنْ  
أَنْسِ أَنَّ نَبِيَّ اللَّهِ صَلَّى اللَّهُ عَلَيْهِ وَسَلَّمَ صَعِدَ أُحُدًا وَمَعَهُ أَبُو بَكْرٍ وَعُمَرُ وَعُثْمَانُ فَرَجَفَ  
بِهِمْ فَضْرَبَهُ بِرِجْلِهِ وَقَالَ: اثْبُتْ فَإِنَّمَا عَلَيْكَ نَبِيُّ وَصِدِّيقٌ وَشَهِيدَانِ اللَّفْظُ لِعَمْرٍو (رَوَاهُ  
النَّسَائِيُّ)<sup>132</sup>

e) Musnad Aḥmad ibn Ḥanbal 1 riwayat

٢٢٨١١ حَدَّثَنَا عَبْدُ الرَّزَّاقِ أَخْبَرَنَا مَعْمَرٌ عَنْ أَبِي حَازِمٍ عَنْ سَهْلِ بْنِ سَعْدٍ: ارْتَجَّ أُحُدٌ  
وَعَلَيْهِ النَّبِيُّ صَلَّى اللَّهُ عَلَيْهِ وَسَلَّمَ وَأَبُو بَكْرٍ وَعُمَرُ وَعُثْمَانُ فَقَالَ النَّبِيُّ صَلَّى اللَّهُ عَلَيْهِ  
وَسَلَّمَ: اثْبُتْ أُحُدٌ مَا عَلَيْكَ إِلَّا نَبِيُّ وَصِدِّيقٌ وَشَهِيدَانِ (رَوَاهُ أَحْمَدُ بْنُ حَنْبَلٍ)<sup>133</sup>

3) *Itibār* sanad

Setelah peneliti menelusuri keberadaan hadis di atas dalam *kutub al-tis'ah*, maka ditemukan 7 riwayat yang tersebar ke dalam lima kitab sumber, yaitu Sahih al-Bukhārī 3 riwayat, Sunan Abū Dāwud 1 riwayat, Sunan al-Tirmizī 1 riwayat, Sunan al-Nasā'ī 1 riwayat dan Musnad Aḥmad 1 riwayat. Terdapat perbedaan lafal matan hadis pada riwayat-riwayat tersebut disebabkan karena adanya tambahan maupun sisipan dari periwayat, namun maksud dan kandungan hadis tetap sama.

Berdasarkan 7 riwayat di atas, maka ditemukan *syāhid* dan *mutābi'* dalam hadis tersebut, yaitu pada *ṭabaqāt* sahabat terdapat nama Anas ibn Mālik dan Sahal ibn Sa'ad. Sedangkan pada *ṭabaqāt* tabi'in ada nama Qatādah dan Salamah ibn Dīnār. Dengan demikian hadis di atas dapat disimpulkan memiliki *syāhid* dan *mutābi'*, untuk lebih jelasnya berikut skema sanad hadis yang menjadi objek kajian.

<sup>131</sup>Muḥammad ibn 'Isā ibn Sūrah ibn Mūsa ibn Ḍaḥḥāk al-Tirmizī Abū 'Isā, *Sunan al-Tirmizī*, Juz VI, h. 65.

<sup>132</sup>Abū 'Abd al-Raḥmān Aḥmad ibn Syu'aib ibn 'Alī al-Khurāsānī al-Nasā'ī, *Sunan al-Kubrā*, Juz VII (Cet. I; Bairūt: Muassasah al-Risālah, 1421H./2001 M.), h. 306.

<sup>133</sup>Abū 'Abdillāh Aḥmad ibn Muḥammad ibn Ḥanbal ibn Hilāl ibn Asad al-Syaibānī, *Musnad Aḥmad ibn Ḥanbal*, Juz XXXVII, h. 468.

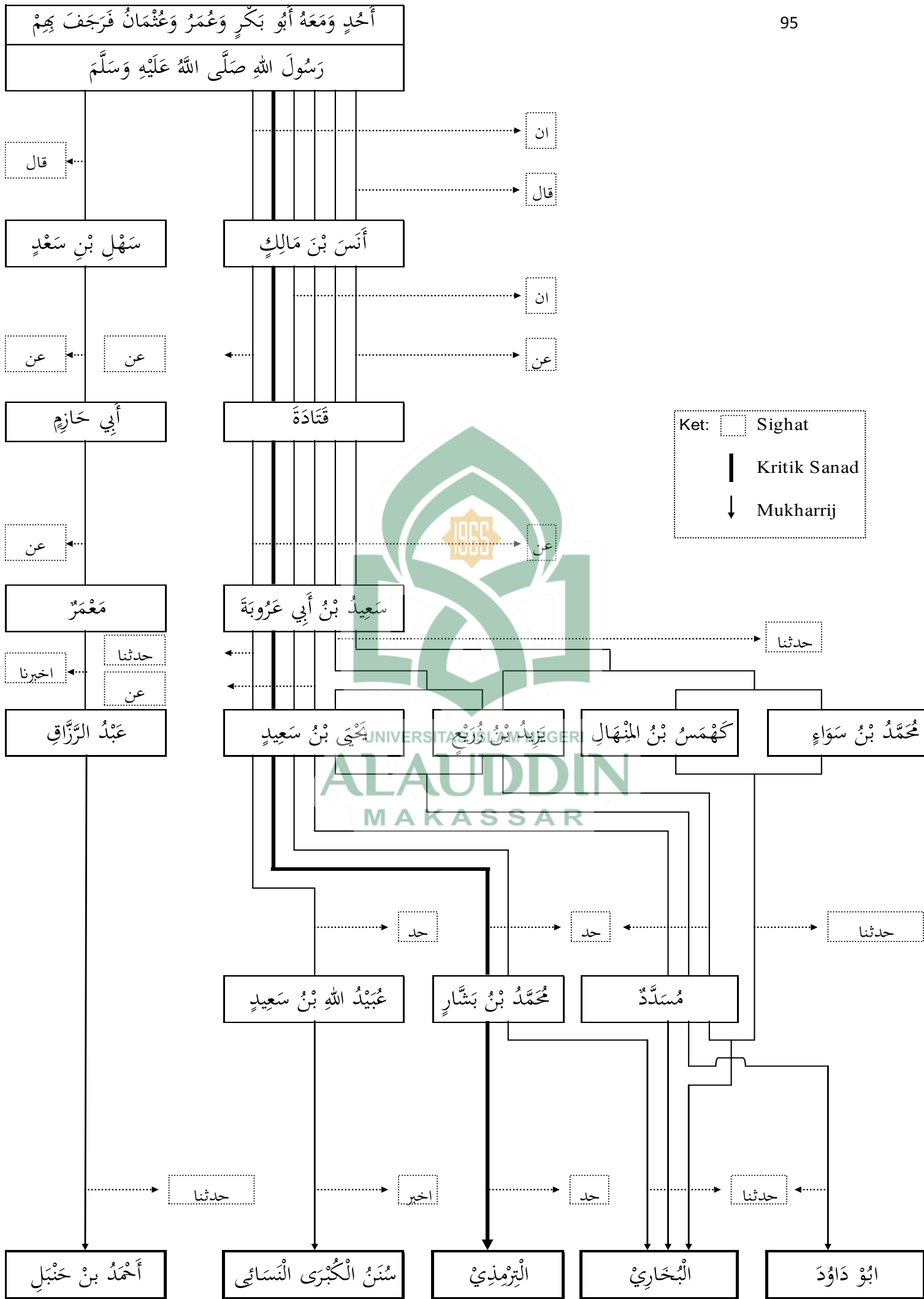

## 5) Kritik sanad

Sanad yang menjadi objek penelitian terdapat dalam kitab Sunan al-Tirmizī.

حَدَّثَنَا مُحَمَّدُ بْنُ بَشَّارٍ قَالَ: حَدَّثَنَا يَحْيَى بْنُ سَعِيدٍ عَنْ سَعِيدِ بْنِ أَبِي عَرُوبَةَ عَنْ قَتَادَةَ أَنَّ أَنَسًا حَدَّثَهُمْ أَنَّ رَسُولَ اللَّهِ صَلَّى اللَّهُ عَلَيْهِ وَسَلَّمَ... (رواه الترمذي)<sup>134</sup>

## a) Al-Tirmizī

Nama lengkapnya Muḥammad ibn 'Isā ibn Sūrah ibn Mūsā ibn Syaddād ada pula yang mengatakan namanya Muḥammad ibn 'Isā ibn Yazīd ibn Sūrah ibn al-Sakin al-Sulamī Abū 'Isā al-Tirmizī al-Darīr al-Ḥāfīz<sup>135</sup> penyusun kitab Sunan al-Tirmizī dan salah seorang ulama kritikus hadis.<sup>136</sup> Lahir tahun 220 Hijriyah, melakukan rihlah ilmiah ke berbagai daerah seperti Khurasān, Irak dan Hijaz. Wafat pada tahun 279 Hijriyah dalam usia 70 tahun.<sup>137</sup> Meriwayatkan hadis dari gurunya yang bernama Muḥammad ibn Basysyār.<sup>138</sup>

## b) Muḥammad ibn Basysyār

Nama lengkapnya Muḥammad ibn Basysyār ibn 'Usmān ibn Dāwud ibn Kaisān al-'Abdī Bundār al-Baṣrī,<sup>139</sup> kunniyahnya Abū Ishāq<sup>140</sup> lahir tahun 167 Hijriyah.<sup>141</sup> Meriwayatkan hadis di antaranya dari Khālīd ibn al-Ḥārīs, 'Abd al-

<sup>134</sup>Muḥammad ibn 'Isā ibn Sūrah ibn Mūsā ibn Dahḥāk al-Tirmizī Abū 'Isā, *Sunan al-Tirmizī*, Juz VI, h. 65.

<sup>135</sup>Yūsuf ibn 'Abd al-Raḥmān ibn Yūsuf Abū al-Ḥajjāj Jamāl al-Dīn ibn al-Zakī Abī Muḥammad al-Qaḍā'ī al-Kilabī al-Mizzī, *Tahẓīb al-Kamāl fī Asmā' al-Rijāl*, Juz XXVI, h. 50.

<sup>136</sup>Abū Ya'lā al-Khalīfī Khalīl ibn 'Abdillāh ibn Aḥmad ibn Ibrāhīm ibn Khalīl al-Qazwīnī, *al-Irsyād fī Ma'rifah 'Ulamā' al-Ḥadīṣ*, Juz III, h. 904.

<sup>137</sup>Suyūṭī 'Abd Manas Ismā'īl 'Abdullāh, *Manāhij al-Muḥaddiṣīn* (Malaysia: al-Jāmi'ah al-Islāmiyah al-'Ilmiyah, t.th.), h. 85.

<sup>138</sup>Muḥammad ibn 'Abd al-Ghanī ibn Abī Bakar ibn Syajjā' Abū Bakar Ma'īn al-Dīn, *al-Taḥf li Ma'rifah Ruwāh al-Sunan wa al-Masānīd*, h. 96.

<sup>139</sup>Abū 'Abdillāh Aḥmad ibn Ishāq ibn Muḥammad ibn Yahyā ibn Mandah al-'Abdī, *Fath al-Bāb fī al-Kunnī wa al-Alqāb*, h. 109.

<sup>140</sup>Aḥmad ibn 'Alī ibn Muḥammad ibn Ibrāhīm Abū Bakr ibn Manjūyah, *Rijāl Ṣaḥīḥ Muslim*, Juz II, h. 167.

<sup>141</sup>Al-Mubārak ibn Aḥmad ibn Mauḥūb al-Likhamī al-Irbālī al-Ma'rūf bi ibn al-Mustaufī, *Tārīkh Irbāl*, Juz II, h. 633.



Rahmān ibn Mahdī dan Yaḥyā ibn Saʿīd al-Qaṭṭān,<sup>142</sup> sedangkan murid yang meriwayatkan hadis darinya antara lain Ibrāhīm ibn Ishāq, Abū Bakar ibn Abī al-Dunyā dan al-Tirmiḏī.<sup>143</sup> Komentor ulama kritikus hadis seperti Abū Ḥātim menilai *ṣadūq*,<sup>144</sup> al-'Ijī menilai *ṣiqah* banyak meriwayatkan hadis.<sup>145</sup> Abū Dāwud berkata ia menulis sekitar 5000 hadis walaupun tidak semuanya sahih, namun pribadinya dinilai *ṣiqah*.<sup>146</sup> Wafat pada bulan Rajab tahun 252 Hijriyah.<sup>147</sup>

c) Yaḥyā ibn Saʿīd

Nama lengkapnya Yaḥyā ibn Saʿīd ibn Farūkh Abū Saʿīd al-Tamīmī kunnyahnya Abū Saʿīd al-Qaṭṭān.<sup>148</sup> Lahir pada tahun 110 Hijriyah<sup>149</sup> dan menetap di Baṣrah.<sup>150</sup> Meriwayatkan hadis antara lain kepada 'Affān ibn Muslim,<sup>151</sup> al-Ṣaurī,<sup>152</sup> dan Muḥammad ibn Basysyār,<sup>153</sup> sedangkan gurunya

<sup>142</sup>Abū al-Qāsim 'Alī ibn al-Ḥasan ibn Hibbatullah al-Ma'rūf bi ibn 'Asākir, *Tārīkh Dimasyq*, Juz II, h. 458.

<sup>143</sup>Yūsuf ibn 'Abd al-Rahmān ibn Yūsuf Abū al-Ḥajjāj Jamāl al-Dīn ibn al-Zakī Abī Muḥammad al-Qaḍā'ī al-Kilabī al-Mizzī, *Taḥḏīb al-Kamāl fī Asmā' al-Rijāl*, Juz XXIV, h. 513.

<sup>144</sup>Abu Abū al-Walīd Sulaimān ibn Khalf ibn Sa'd ibn Ayyūb ibn Wārīs al-Tajībī al-Qurṭubī al-Bājī al-Andalusī, *al-Ta'dīl wa al-Tajrīh liman Kharaj lahu al-Bukhārī fī al-Jāmi' al-Ṣaḥīḥ*, Juz II, h. 621.

<sup>145</sup>Syams al-Dīn Abū 'Abdillāh Muḥammad ibn Aḥmad ibn 'Uṣmān ibn Qāimāz al-Ḍahabī, *Tārīkh al-Islām Wawaffayāt al-Masyāhīr wa al-'Alām*, Juz VI, h. 165.

<sup>146</sup>Syams al-Dīn Abū 'Abdillāh ibn Aḥmad ibn 'Uṣmān ibn Qāimāz al-Ḍahabī, *al-Kāsyif fī Ma'rifah man lahu Riwayah fī al-Kutub al-Sittah*, Juz II, h. 159.

<sup>147</sup>Aḥmad ibn Aḥmad ibn Ḥusain ibn Ḥasan Abū Naṣr al-Bukhārī al-Kilābāzī, *al-Hidāyah wa al-Irsyād fī Ma'rifah Ahl al-Ṣiqah wa al-Sidād*, Juz II, h. 640.

<sup>148</sup>Abū Dāwud Sulaimān ibn al-Asy'aṣ ibn Ishāq ibn Basyīr ibn Syaddād, *Suālāt 'Ubaidid al-Ajarī*, Juz I (Cet. I; al-Mamlakah al-'Arabiyah al-Su'udiyah, 1983 M.), h. 108.

<sup>149</sup>Abū Zakariyyā Muḥyī al-Dīn Yaḥyā ibn Syarf al-Nawawī, *Taḥḏīb al-Asmā' wa al-Lugāt*, Juz II (Bairūt; Dār al-Kutub al-'Ilmiyah, t. th.), h. 155.

<sup>150</sup>Muḥammad ibn Ḥibbān ibn Aḥmad ibn Ḥibbān ibn Mu'āz ibn Ma'bad al-Tamīmī Abū Ḥātim al-Dārimī al-Bustī, *al-Ṣiqāt*, Juz VII, h. 611.

<sup>151</sup>Abū Bakr Aḥmad ibn 'Alī ibn Ṣābit ibn Aḥmad ibn Mahdī al-Khaṭīb al-Baghdādī, *Tārīkh Baghdād*, Juz XVI, h. 203.

<sup>152</sup>Abū Zakariyyā Muḥyī al-Dīn Yaḥyā ibn Syarf al-Nawawī, *Taḥḏīb al-Asmā' wa al-Lugāt*, Juz II, h. 145.

<sup>153</sup>Syams al-Dīn Abū 'Abdillāh Muḥammad ibn Aḥmad ibn 'Uṣmān ibn Qāimāz al-Ḍahabī, *Siyar A'lam al-Nubalā'*, Juz VII, h. 579.

antara lain Syu'aib ibn al-Hajjāj, Sufyān al-Šaurī, dan Sa'īd ibn Abī 'Arūbah.<sup>154</sup> Penilaian ulama kritikus hadis antara lain ayahnya yaitu Sa'īd menilainya *šiqāt*,<sup>155</sup> Abū Ḥātim al-Rāzī dan Abū Zur'ah menilai *šiqah šabat*.<sup>156</sup> Wafat pada tahun 194 Hijriyah.<sup>157</sup>

d) Sa'īd ibn Abī 'Arūbah

Nama lengkapnya Sa'īd ibn Abī 'Arūbah Mihrān Maulā Banī 'Adī Yaskur al-Bašrī,<sup>158</sup> kunyahnya Abū Naḍr.<sup>159</sup> Meriwayatkan hadis antara lain dari Abī Nadrah al-'Abdī,<sup>160</sup> Ya'lā ibn Ḥakīm, dan Qatādah,<sup>161</sup> sedangkan murid yang meriwayatkan hadisnya antara lain Sufyān, Su'bah, dan Yahyā ibn Sa'īd al-Qattān.<sup>162</sup> Penilaian ulama kritikus hadis seperti Ibn 'Adī, Ibn Sa'd, Ibn Ḥibbān, Muslim ibn Ibrāhīm dan Ibnu Ḥātim al-Rāzī menilainya *šiqāt*,<sup>163</sup> adapun Abū

<sup>154</sup>Yūsuf ibn 'Abd al-Raḥmān ibn Yūsuf Abū al-Ḥajjāj Jamāl al-Dīn ibn al-Zakī Abī Muḥammad al-Qaḍā'ī al-Kilabī al-Mizzī, *Tahzīb al-Kamāl fī Asmā' al-Rijāl*, Juz XXXI, h. 330.

<sup>155</sup>Abū 'Abdillāh Muḥammad ibn Sa'ad ibn Manī' al-Hāsyimī ibn bi al-Walā' al-Bašrī al-Baghdādī al-Ma'rūf bi ibn Sa'd, *al-Ṭabaqāt al-Kubrā*, Juz VII, h. 215.

<sup>156</sup>Abu Abū al-Walīd Sulaimān ibn Khalf ibn Sa'd ibn Ayyūb ibn Wārīs al-Tajībī al-Qurṭubī al-Bājī al-Andalusī, *al-Ta'dīl wa al-Tajrīḥ liman Kharaj lahu al-Bukhārī fī al-Jāmi' al-Šaḥīḥ*, Juz III, h. 1219.

<sup>157</sup>Syams al-Dīn Abū 'Abdillāh ibn Aḥmad ibn 'Usmān ibn Qāimāz al-Žahabī, *al-Kāsyif fī Ma'rifah man lahu Riwayah fī al-Kutub al-Sittah*, Juz II, h. 366.

<sup>158</sup>Muḥammad ibn Ismā'īl ibn Ibrāhīm ibn al-Mughīrah al-Bukhārī, *al-Ḍu'afā' al-Šagīr*, Juz I (Cet. I; Ḥalb: Dār al-Wa'ī, 1396 H.), h. 51.

<sup>159</sup>Abū 'Abdillāh Muḥammad ibn Sa'ad ibn Manī' al-Hāsyimī ibn bi al-Walā' al-Bašrī al-Baghdādī al-Ma'rūf bi ibn Sa'd, *al-Ṭabaqāt al-Kubrā*, Juz VII, h. 273.

<sup>160</sup>Syams al-Dīn Abū 'Abdillāh Muḥammad ibn Aḥmad ibn 'Usmān ibn Qāimāz al-Žahabī, *Mizān al-Itidal fī Naqd al-Rijāl*, Juz II, h. 151.

<sup>161</sup>Abū al-Faḍl Aḥmad ibn 'Alī ibn Muḥammad ibn Aḥmad ibn Ḥajar al-Asqalānī, *Tahzīb al-Tahzīb*, Juz IV, h. 63.

<sup>162</sup>Syams al-Dīn Abū 'Abdillāh Muḥammad ibn Aḥmad ibn 'Usmān ibn Qāimāz al-Žahabī, *Tārīkh al-Islām Wawaffayāt al-Masyāḥir wa al-A'lām*, Juz IV, h. 61.

<sup>163</sup>Abu Abū al-Walīd Sulaimān ibn Khalf ibn Sa'd ibn Ayyūb ibn Wārīs al-Tajībī al-Qurṭubī al-Bājī al-Andalusī, *al-Ta'dīl wa al-Tajrīḥ liman Kharaj lahu al-Bukhārī fī al-Jāmi' al-Šaḥīḥ*, Juz III, h. 1085. Lihat juga; Jamāl al-Dīn Abū al-Faraj 'Abd al-Raḥmān ibn 'Alī ibn Aḥmad al-Jauzī, *al-Ḍu'afā' al-Matrūkūn*, Juz I (Cet. I; Bairūt: Dār al-Kutub al-'Ilmiyah, 1406 H.), h. 323.

Na'im menilainya *katabat*,<sup>164</sup> dalam kitab lain *katabtu 'anhu*,<sup>165</sup> sementara 'Abadah al-Azdī dan Ibn Ma'īn mengatakan *ikhtilāf*,<sup>166</sup> dan al-Nasā'i berkata *Lam Yasma*.<sup>167</sup> Ibn Hajar menilai *siqah ḥāfiẓ* memiliki karangan-karangan namun banyak *tadlīs* dan *ikhtilāf*,<sup>168</sup> al-Ḍahabī dalam *al-Kāsyif* menjelaskan bahwa Ibn Ma'īn menilai *siqah*, Abū Ḥatim menilai *siqah* sebelum *ikhtilāf*.<sup>169</sup> Wafat pada tahun 157 Hijriyah.<sup>170</sup>

Riwayat Sa'īd ibn Abī 'Arūbah dapat ditemukan dalam kitab *Ṣaḥīḥain*, sebagaimana hadis berikut.

حَدَّثَنَا عَبْدُ الْأَعْلَى بْنُ حَمَّادٍ قَالَ حَدَّثَنَا يَزِيدُ بْنُ زُرَيْعٍ قَالَ حَدَّثَنَا سَعِيدٌ عَنْ قَتَادَةَ أَنَّ أَنَسَ بْنَ مَالِكٍ حَدَّثَهُمْ أَنَّ نَبِيَّ اللَّهِ صَلَّى اللَّهُ عَلَيْهِ وَسَلَّمَ كَانَ يَطُوفُ عَلَى نِسَائِهِ فِي اللَّيْلَةِ الْوَاحِدَةِ وَلَهُ يَوْمَئِذٍ تِسْعٌ نِسْوَةٍ (رواه البخاري).

Artinya:

Telah menceritakan kepada kami 'Abd al-A'lā ibn Ḥammād telah menceritakan kepada kami Yazīd ibn Zurai' berkata, telah menceritakan kepada kami Sa'īd dari Qatādah bahwa Anas ibn Mālik menceritakan kepada mereka, bahwa Nabi saw. menggilir semua isterinya dalam satu malam, padahal saat itu isteri beliau ada sembilan orang." (H.R. al-Bukhārī).

<sup>164</sup>Ṣalāh al-Dīn Abū Sa'īd ibn Khaḥīl ibn Kīkalādī ibn 'Abdillāh al-Dimasyqī al-'Alā'ī, *al-Mukhtalaḥīn*, Juz I (Cet. I; al-Qāhīrah: Maktabah al-Khānījī, 1996 M.), h. 42.

<sup>165</sup>Abū Aḥmad ibn 'Adī al-Jurjānī, *al-Kāmil fī Ḍu'afā' al-Rijāl*, Juz IV, h. 446.

<sup>166</sup>Aḥmad ibn 'Alī ibn 'Abd al-Qādir Abū al-'Abbās al-Ḥusainā al-'Ubaīdī Taqiy al-Dīn al-Muqrīzī, *Mukhtaṣar al-Kāmil fī al-Ḍu'afā'*, Juz I, h. 390.

<sup>167</sup>Aḥmad ibn 'Abdillāh ibn Abī Khair ibn 'Abd al-'Alīm al-Khazrijī al-Anṣārī al-Sā'idī al-Yamanī Ṣafy al-Dīn, *Khalāṣah Tahẓīb Tahẓīb al-Kamāl fī Asmā' al-Rijāl*, Juz I, h. 141.

<sup>168</sup>Abū al-Faḍl Aḥmad ibn 'Alī ibn Muḥammad ibn Aḥmad ibn Hajar al-'Asqalānī, *Taqrīb al-Tahẓīb*, h. 238.

<sup>169</sup>Syams al-Dīn Abū 'Abdillāh ibn Aḥmad ibn 'Uṣmān ibn Qāimāz al-Ḍahabī, *al-Kāsyif fī Ma'rifah man lahu Riwayah fī al-Kutub al-Sittah*, Juz I, h. 441. Lihat juga; 'Abd al-Raḥmān ibn Abī Bakr Jalāl al-Dīn al-Suyūṭī, *Ṭabaqāt al-Ḥuffāz*, h. 85.

<sup>170</sup>Muḥammad ibn Ismā'īl ibn Ibrāhīm ibn al-Mughīrah al-Bukhārī Abū 'Abdillāh, *al-Tārīkh al-Kabīr*, Juz III, h. 505.

<sup>171</sup>Muḥammad ibn Ismā'īl Abū 'Abdillāh al-Bukhārī al-Ju'fī, *Ṣaḥīḥ al-Bukhārī*, Juz I, h. 65.

و حَدَّثَنَا مُحَمَّدُ بْنُ الْمُثَنَّى حَدَّثَنَا ابْنُ أَبِي عَدِيٍّ عَنْ سَعِيدٍ عَنْ فَتَادَةَ عَنْ سَعِيدِ بْنِ الْمُسَيَّبِ عَنْ ابْنِ عُمَرَ عَنْ عُمَرَ عَنِ النَّبِيِّ صَلَّى اللَّهُ عَلَيْهِ وَسَلَّمَ قَالَ الْمَيِّتُ يُعَذَّبُ فِي قَبْرِهِ بِمَا نِيحَ عَلَيْهِ (رَوَاهُ مُسْلِمٌ) <sup>١٧٢</sup>

Artinya:

Telah menceritakan kepada kami Muḥammad ibn al-Muṣannā telah menceritakan kepada kami Ibn Abū 'Adī dari Sa'īd dari Qatādah dari Sa'īd ibn al-Musayyab dari Ibn 'Umar dari 'Umar dari Nabi saw. beliau bersabda: "Mayit itu akan disiksa di dalam kuburnya, lantaran ratapan yang ditujukan atasnya." (H.R. Muslim).

Menurut peneliti, Sa'īd ibn Abī 'Arūbah mempunyai kapasitas dalam meriwayatkan hadis, terbukti hadis-hadisnya banyak dimuat dalam kitab Sahih al-Bukhārī dan Muslim. Namun demikian dia mempunyai penilaian *jarḥ* karena mengalami *ikhtilāf* pada akhir hidupnya. Pandangan peneliti bahwa hadis yang diriwayatkan Sa'īd di atas ketika kondisinya masih *ṣiqah*, karena hadis yang menjadi objek penelitian juga dibahas dalam Sahih al-Bukhārī. Dengan demikian peneliti simpulkan bahwa Sa'īd ibn Abī 'Arūbah dinilai *ṣiqah*.

e) Qatādah

Nama lengkapnya Qatādah ibn Da'āmah ibn Qatādah ibn 'Azīz,<sup>173</sup> menetap di Basrah. Diantara guru-gurunya adalah Anas ibn Mālik, Bakr ibn Abdullāh, al-Hasan al-Basrī, Sulaimān ibn Yassar. Sedangkan murid yang meriwayatkan hadisnya antara lain Abān ibn Yazīd, Abū Awānah dan Sa'īd ibn Abī 'Arūbah.<sup>174</sup> Komentar ulama kritikus hadis seperti Ibn Hibbān dan Yaḥyā ibn Ma'īn menilainya *ṣiqah*,<sup>175</sup> Muḥammad ibn Sa'd menyebut *ṣiqah ma'mūn ḥujjah*

<sup>172</sup>Muslim ibn al-Ḥajjāj Abū al-Ḥasan al-Qusyairī al-Naisābūrī, *Ṣaḥīḥ Muslim*, Juz II, h. 639.

<sup>173</sup>Syams al-Dīn Abū 'Abdillāh Muḥammad ibn Aḥmad ibn 'Usmān ibn Qaīmāz al-Ḍahabī, *Siyar A'lam al-Nubalā'*, Juz V, h. 269.

<sup>174</sup>Abū Muḥammad Maḥmūd ibn Aḥmad ibn Mūsā ibn Aḥmad ibn Ḥusain al-Ghītābī al-Ḥanafī Badr al-Dīn al-'Ainī, *Maghānī al-Akhyār fī Syarḥ Usāmī Rijāl Ma'ānī al-Āsār*, Juz IV, h. 43.

<sup>175</sup>Khair ibn Maḥmūd ibn Muḥammad ibn 'Alī ibn Fāris al-Zarkalī al-Dimasyqī, *al-A'lām*, Juz V (Cet. XV; Dār al-'Ulum li al-Mala'yīn, 2002 M.), h. 189.

*fi al-ḥadīṣ*, Abī Rāfi' mengatakan *al-ḥāfiẓ*,<sup>176</sup> ulama lain menilai *hafīẓ ṣiqah ṣābit*<sup>177</sup> dan para ulama juga telah bersepakat atas keagungan, kekuatan hafalan, kemahiran dan keutamaan beliau.<sup>178</sup> Ulama berbeda mengenai tahun wafatnya, ada yang mengatakan tahun 117 Hijriyah ada pula pendapat dia wafat tahun 118 Hijriyah.<sup>179</sup>

f) Anas

Biografi Anas telah dijelaskan pada Kritik sanad sebelumnya, khusus jalur sanad di atas dapat dilihat bahwa dia meriwayatkan hadis kepada muridnya yang bernama Qatādah.<sup>180</sup>

Berdasarkan keterangan kritik sanad di atas dengan merujuk kepada biografi periwayat, negeri tempat meriwayatkan hadis, penilaian kritikus hadis, daftar guru-murid dan usia hidup guru-murid, semuanya telah memenuhi unsur-unsur kesahihan sanad hadis. Meskipun terdapat periwayat yang dinilai *ikhtilāf* pada akhir hidupnya, namun tidak berkaitan dengan sanad hadis ini. Dengan demikian sanad hadis yang menjadi objek penelitian dapat dinilai sahih dan dapat dilanjutkan pada kritik matan.

6) Kritik matan

Penelitian lafal bertujuan untuk mengidentifikasi terjadinya *'illah* dengan menggunakan indikator *ziyādah*, *nuqsān*, *inqilāb*, *idrāj*, *taṣrīf* dan *taṣḥīf*.

<sup>176</sup>Syamsy al-Dīn Abū 'Abdillāh Muḥammad ibn Aḥmad ibn 'Uṣmān ibn Qāimāz, *Taẓkirah al-Ḥuffāz*, Juz I h. 123

<sup>177</sup>Abū Muḥammad Maḥmūd ibn Aḥmad ibn Mūsā ibn Aḥmad ibn Ḥusain al-Ghītābī al-Ḥanafī Badr al-Dīn al-'Ainī, *Maghānī al-Akhyār fī Syarḥ Usāmī Rijāl Ma'ānī al-Āsār*, Juz III, h. 385.

<sup>178</sup>Abū Zakariyā Muḥyī al-Dīn Yahyā ibn Syarf al-Nawawī, *Tahẓīb al-Asmā' wa al-Lughāt*, Juz II, h. 63.

<sup>179</sup>Abū 'Abdillāh Muḥammad ibn Sa'ad ibn Manī' al-Hāsyimī ibn bi al-Walā' al-Baṣrī al-Baghdādī al-Ma'rūf bi ibn Sa'd, *al-Ṭabaqāt al-Kubrā*, Juz VII h. 229.

<sup>180</sup>Yūsuf ibn 'Abd al-Raḥmān ibn Yūsuf Abū al-Ḥajjāj Jamāl al-Dīn ibn al-Zakī Abī Muḥammad al-Qaḍā'ī al-Kilabī al-Mizzī, *Tahẓīb al-Kamāl fī Asmā' al-Rijāl*, Juz III, h. 360.

Berdasarkan penelusuran terhadap hadis yang menjadi objek kajian, peneliti menemukan varian lafal-lafal sebagai berikut.

a) Penelitian lafal-lafal yang semakna

(1) Sahih al-Bukhārī 3 riwayat

Riwayat 1

صَعِدَ أَحَدًا وَأَبُو بَكْرٍ وَعُمَرُ وَعُثْمَانُ فَرَجَفَ بِهِمْ  
فَقَالَ: اثْبُتْ أَحَدٌ فَإِنَّمَا عَلَيْكَ نَبِيٌّ وَصِدِّيقٌ وَشَهِيدَانِ

Riwayat 2

صَعِدَ النَّبِيُّ صَلَّى اللَّهُ عَلَيْهِ وَسَلَّمَ إِلَى أَحَدٍ وَمَعَهُ أَبُو بَكْرٍ وَعُمَرُ وَعُثْمَانُ  
فَرَجَفَ بِهِمْ فَضْرَبَهُ بِرِجْلِهِ  
اثْبُتْ أَحَدٌ فَمَا عَلَيْكَ إِلَّا نَبِيٌّ أَوْ صِدِّيقٌ أَوْ شَهِيدَانِ

Riwayat 3

صَعِدَ النَّبِيُّ صَلَّى اللَّهُ عَلَيْهِ وَسَلَّمَ أَحَدًا وَمَعَهُ أَبُو بَكْرٍ وَعُمَرُ وَعُثْمَانُ فَرَجَفَ  
اسْكُنْ أَحَدٌ أَظْنَهُ ضْرَبَهُ بِرِجْلِهِ فَلَيْسَ عَلَيْكَ إِلَّا نَبِيٌّ وَصِدِّيقٌ وَشَهِيدَانِ

(2) Sunan Abū Dāwud 1 riwayat

صَعِدَ أَحَدًا فَتَبِعَهُ أَبُو بَكْرٍ وَعُمَرُ وَعُثْمَانُ  
فَرَجَفَ بِهِمْ فَضْرَبَهُ نَبِيُّ اللَّهِ صَلَّى اللَّهُ عَلَيْهِ وَسَلَّمَ بِرِجْلِهِ  
وَقَالَ: اثْبُتْ أَحَدٌ نَبِيٌّ وَصِدِّيقٌ وَشَهِيدَانِ

(3) Sunan al-Tirmizī 1 riwayat

صَعِدَ أَحَدًا وَأَبُو بَكْرٍ وَعُمَرُ وَعُثْمَانُ فَرَجَفَ بِهِمْ  
فَقَالَ رَسُولُ اللَّهِ صَلَّى اللَّهُ عَلَيْهِ وَسَلَّمَ: اثْبُتْ أَحَدٌ فَإِنَّمَا عَلَيْكَ نَبِيٌّ وَصِدِّيقٌ وَشَهِيدَانِ

(4) Sunan al-Kubrā al-Nasā'ī 1 riwayat

صَعِدَ أَحَدًا وَمَعَهُ أَبُو بَكْرٍ وَعُمَرُ وَعُثْمَانُ  
فَرَجَفَ بِهِمْ فَضْرَبَهُ بِرِجْلِهِ  
وَقَالَ: اثْبُتْ فَإِنَّمَا عَلَيْكَ نَبِيٌّ وَصِدِّيقٌ وَشَهِيدَانِ اللَّفْظُ لِعَمْرٍو

(5) Musnad Aḥmad ibn Ḥanbal 1 riwayat

ارْتَجَّ أَحَدٌ وَعَلَيْهِ النَّبِيُّ صَلَّى اللَّهُ عَلَيْهِ وَسَلَّمَ وَأَبُو بَكْرٍ وَعُمَرُ وَعُثْمَانُ  
فَقَالَ النَّبِيُّ صَلَّى اللَّهُ عَلَيْهِ وَسَلَّمَ: اثْبُتْ أَحَدٌ مَا عَلَيْكَ إِلَّا نَبِيٌّ وَصِدِّيقٌ وَشَهِيدَانِ

Setelah membandingkan varian lafal-lafal hadis di atas, maka dapat diketahui bahwa riwayat Aḥmad memiliki redaksi yang lebih singkat. Riwayat

al-Bukhārī yang pertama dan ketiga, riwayat al-Tirmizī serta riwayat Aḥmad tidak menggunakan lafal بِرَجْلِهِ فَضْرَبَهُ. Riwayat Aḥmad mengganti lafal صَعِدَ dengan lafal اِرْتَجَّ dan tidak menggunakan lafal فَرَجَفَ بِهِمْ. Sementara riwayat al-Bukhārī yang ketiga menambahkan lafal أَطْنَهُ dan mengganti lafal اَثْبُتَ dengan اسْكُنْ. Perbedaan lafal maupun pengurangan dan penambahan tidak menjatuhkan kualitas hadis, perbedaan tersebut disebabkan karena adanya riwayat *bi al-ma'nā*. Menurut peneliti riwayat dengan lafal asli dari Nabi saw. diriwayatkan oleh al-Bukhārī pada hadis kedua. Hadis di atas mengalami *tanawwu'*, karena peristiwa yang sama juga terjadi ketika Nabi saw. bersama sahabatnya mendaki bukit Hira' dan Šābir.

Penelitian lafal hadis di atas menunjukkan terjadinya *nuqsān*, *ziyādah* dan *idrāj*. Namundemikian *'illah* yang teridentifikasi tidak merusak lafal dan kualitas matan hadis, sehingga lafal tersebut dapat dinilai sahih terhindar dari *'illah*.

#### b) Penelitian kandungan hadis

Penelitian kandungan hadis bertujuan untuk mengidentifikasi terhindar atau tidaknya matan hadis dari *syāz*. Kegiatan ini dilakukan dengan cara mempertentangkan kandungan hadis dengan al-Qur'an, hadis yang lebih sahih, akal sehat dan fakta sejarah. Kandungan hadis menjelaskan bahwa Nabi saw. bersama para sahabat mendaki gunung Uhud tiba-tiba gunung bergetar, kemudian Nabi saw. menghentakkan kakinya dan gunung pun berhenti bergetar. Menurut peneliti fenomena ini bagian dari mukjizat Nabi saw. sehingga berbicara kistimewaan seorang Nabi saw. sangat sejalan dengan banyak ayat al-Qur'an, seperti dalam QS al-Qamar/54: 1-2.

اَفْتَرَبَتِ السَّاعَةُ وَاَنْشَقَّ الْقَمَرُ، وَاِنْ يَرَوْا آيَةً يُعْرِضُوْا وَيَقُوْلُوْا سِحْرٌ مُّسْتَمِرٌّ

Terjemahnya:

Telah dekat datangnya saat itu dan telah terbelah bulan. Dan jika mereka (orang-orang musyrikin) melihat suatu tanda (mukjizat), mereka berpaling dan berkata: "(Ini adalah) sihir yang terus menerus".<sup>181</sup>

<sup>181</sup>Kementerian Agama RI., *al-Qur'an dan Terjemahnya*, h. 768.



Hadis di atas juga tidak bertentangan dengan redaksi hadis sahih lainnya ketika Nabi saw. mendaki gunung Hira' dan terjadi peristiwa yang sama dengan hadis tersebut. Sementara fakta sejarah membuktikan bagaimana keistimewaan seorang Nabi saw. dalam perang Badar, ketika membelah bulan dan peristiwa-peristiwa lainnya.

Berdasarkan penelitian matan hadis di atas tidak ditemukan adanya indikasi *syāz*, dan *'illah* yang dapat merusak lafal dan kandungan hadis, sementara komentar ulama kritikus hadis menguatkan penelitian ini, seperti al-Albānī dan al-Tabrīzī dalam masing-masing kitabnya menilai sahih.<sup>182</sup> Dengan demikian peneliti simpulkan bahwa hadis yang menjadi objek penelitian dapat memenuhi unsur-unsur kesahihan hadis, yaitu sanad dan matannya dapat dinilai sahih.

#### 7) Hasil kritik hadis

Berdasarkan penelitian sanad dan matan serta kegiatan *i'tibār*, maka peneliti berkesimpulan bahwa hadis yang menjadi objek kajian dinilai sahih dengan beberapa alasan sebagai berikut.

- a) Sanad dan matan hadis dinilai sahih setelah memenuhi unsur-unsur kesahihan hadis serta hadis tersebut memiliki jalur penguat yaitu *syāhid* dan *mutābi'*.
- b) Terdapat dalam kitab Sahih al-Bukhārī dan mayoritas ulama menilai sahih hadis-hadis yang tercantum dalam kitab tersebut.

#### 2) Gempa bumi di gunung Šabīr

حَدَّثَنَا عَبْدُ اللَّهِ بْنُ عَبْدِ الرَّحْمَنِ وَعَبَّاسُ بْنُ مُحَمَّدٍ الدُّورِيُّ وَعَيْرٌ وَاحِدٌ الْمَعْنَى وَاحِدٌ قَالُوا  
حَدَّثَنَا سَعِيدُ بْنُ عَامِرٍ قَالَ قَالَ عَبْدُ اللَّهِ أَخْبَرَنَا سَعِيدُ بْنُ عَامِرٍ عَنْ يَحْيَى بْنِ أَبِي الْحَجَّاجِ

<sup>182</sup> Abū 'Abd al-Raḥmān Muḥammad Naṣr al-Dīn ibn al-Ḥajjāj Nūḥ ibn Najātī ibn Ādam al-Asyqūdārī al-Albānī, *Ṣaḥīḥ al-Jāmi' al-Ṣaḡīr wa Ziyādātah*, Juz I, h. 88. Lihat juga; Muḥammad ibn 'Abdullāh al-Khaṭīb al-'Amrī Abū 'Abdillāh Waly al-Dīn al-Tabrīzī, *Misykāt al-Maṣābiḥ*, Juz III, h. 1717.

الْمَنْقَرِيِّ عَنْ أَبِي مَسْعُودٍ الْجُرَيْرِيِّ عَنْ ثُمَامَةَ بْنِ حَزْنِ الْقُشَيْرِيِّ قَالَ شَهِدْتُ الدَّارَ حِينَ أَشْرَفَ عَلَيْهِمْ عُثْمَانُ فَقَالَ... قَالَ أَنْشَدُكُمْ بِاللَّهِ وَالْإِسْلَامِ هَلْ تَعْلَمُونَ أَنَّ رَسُولَ اللَّهِ صَلَّى اللَّهُ عَلَيْهِ وَسَلَّمَ كَانَ عَلَى نَبِيرِ مَكَّةَ وَمَعَهُ أَبُو بَكْرٍ وَعُمَرُ وَأَنَا فَتَحَرَّكَ الْجَبَلُ حَتَّى تَسَاقَطَتْ حِجَارَتُهُ بِالْحَضِيضِ قَالَ فَرَكَّضَهُ بِرِجْلِهِ وَقَالَ اسْكُنْ نَبِيرُ فَإِنَّمَا عَلَيْكَ نَبِيٌّ وَصِدِّيقٌ وَشَهِيدَانِ قَالُوا اللَّهُمَّ نَعَمْ قَالَ اللَّهُ أَكْبَرُ شَهِدُوا لِي وَرَبِّ الْكَعْبَةِ أَنِّي شَهِيدٌ ثَلَاثًا قَالَ أَبُو عِيْسَى هَذَا حَدِيثٌ حَسَنٌ وَقَدْ رُوِيَ مِنْ غَيْرِ وَجْهِ عَنْ عُثْمَانَ (رَوَاهُ التِّرْمِذِيُّ)<sup>١٨٣</sup>

Artinya:

Telah menceritakan kepada kami 'Abdullāh ibn 'Abd al-Rahmān dan 'Abbās ibn Muhammad al-Dūrī dan yang lainnya, namun maknanya satu, mereka berkata; telah menceritakan kepada kami Sa'īd ibn 'Amir, 'Abdullāh berkata; telah mengkhabarkan kepada kami Sa'īd ibn 'Amir dari Yahyā ibn Abū al-Ḥajjāj al-Manqarī dari Abū Mas'ūd al-Juraiirī dari Sumāmah ibn Hazn al-Qusyairī dia berkata; saya menyaksikan rumah 'Usmān ketika 'Usmān menampakkan diri kepada mereka kemudian berkata:...Kemudian 'Usmān melanjutkan, saya bertanya kepada kalian dan bersumpah dengan nama Allah dan Islam, apakah kalian mengetahui bahwa Rasulullah saw. pernah berada di atas Sabīr Makkah dan bersamanya Abū Bakr, 'Umar dan saya. Kemudian gunung itu bergerak hingga bebatuannya terjatuh ke bawah, kemudian Rasulullah saw. menjejakkan kakinya sambil bersabda: "Diamlah Sabīr, sesungguhnya di atasmu terdapat seorang Nabi, Ṣiddiq, dan dua orang syahid." Mereka menjawab; "Ya Allah, benar." 'Usmān berkata; Allahu Akbar, demi Rabb pemilik Ka'bah mereka telah bersaksi bahwa saya adalah seorang syahid." Dia mengucapkannya hingga tiga kali. Abū 'Isā mengatakan; "Hadis ini adalah hadis hasan, dan telah diriwayatkan dari beberapa jalur dari 'Usmān." (H.R. al-Tirmizī).

### 1) *Takhrīj al-ḥadīṣ*

#### a) Metode *takhrīj* menggunakan lafal pertama matan hadis

...قدم المدينة وليس بها ماء يستعذب غير بئر رومة... رواه الترمذي والنسائي والدارقطني. قال في تخريج المشكاة بعد قوله: رواه الترمذي وقال: هذا حديث حسن وقد روي من غير وجه عن عثمان وإسناده ضعيف. انتهى. ( ٣ : ٦٦٦ ). أقول: هكذا ضعفه هنا وقد قواه في موضع آخر فقال في الإرواء ( ٦ : ٣٩ ، ٤٠ ) رقم ( ١٥٩٤ ) الحديث حسن كما قال الترمذي وقد علقه البخاري ( ٧٥/٢ ) بصيغة الجزم (وقد حسنه أيضًا في صحيح سنن الترمذي برقم ٢٩٢١)<sup>١٨٤</sup>

<sup>183</sup>Muḥammad ibn 'Isā ibn Sūrah ibn Mūsa ibn Ḍaḥḥāk al-Tirmizī Abū 'Isā, *Sunan al-Tirmizī*, Juz VI, h. 68.

<sup>184</sup>Abdullāh ibn Muḥammad ibn Aḥmad al-Dawṣiy, *Tanbīh al-Qāri'*, Juz I (Cet. I; Burīdah: Dār al-Ilyān li al-Nasyir wa al-Naskh wa al-Taṣwīr wa al-Tajfīd, 1411 H./1990 M.), h. 104.

Simbol di atas menunjukkan hadis tersebut terdapat dalam kitab Sunan al-Tirmizī, Sunan al-Nasā'ī dan Sunan al-Dāraquṭnī. Kitab *Misykāh al-Maṣābīh* menerangkan hadis ini daif, sedangkan al-Tirmizī menilai sebagai hadis hasan.

b) Metode *takhrīj* menggunakan salah satu lafal matan hadis

جبل

فَتَحَرَّكَ الْجَبَلُ حَتَّى تَسَاقَطَتْ حِجَارَتُهُ بِالْحَضِيضِ تِمْقَابِ ١٨، نِ احْبَاسِ ٤،، حَم  
١٨٥ ٣٤٦، ٥

Simbol di atas menunjukkan bahwa hadis tersebut diriwayatkan dalam kitab Sunan al-Tirmizī pada bagian kitab *manāqib* bab 18, Sunan al-Nasā'ī bagian kitab *ihbās* bab 4 dan Musnad Ahmad ibn Hanbal juz 5 halaman 346.

c) Metode *takhrīj* melalui periwayat pertama hadis

مسند عثمان بن عفان

٣١٩١٨ عن ثمامة بن حزن القشيري قال: شهدت الدار حين أشرف عليهم عثمان فقال أنشدكم بالله والإسلام هل تعلمون أن رسول الله صلى الله عليه وسلم قدم المدينة وليس بها ماء يستعذب غير بئر رومة... (كنز العمال ٣٦٢٨٠) أخرجه الترمذی (٦٢٨/٥، رقم ٣٧٠٣) وقال: حسن. والنسائي (٢٣٥/٦، رقم ٣٦٠٨) وابن خزيمة (١٢١/٤، رقم ٢٤٩٢) والدارقطني (١٩٦/٤) وابن أبي عاصم (٥٩٤/٢، رقم ١٣٠٥) والبيهقي (١٦٨/٦، رقم ١٧١٦) والضياء (٤٤٦/١، رقم ٣٢١)<sup>١٨٦</sup>

Simbol di atas menunjukkan bahwa periwayat pertama hadis tersebut ialah 'Usmān ibn 'Affān yang dapat ditemukan dalam kitab Kanz al-'Ummāl nomor hadis 36280, Sunan al-Tirmizī juz 5 halaman 627 nomor hadis 3703 menilai sebagai hadis hasan, Sunan al-Nasā'ī juz 6 halaman 235 nomor hadis 3608, Sahih Ibn Khuzaimah juz 4 halaman 121 nomor hadis 2492, Sunan al-Dāraquṭnī juz 4 halaman 196, Ibn 'Aṣim juz 2 halaman 594 nomor hadis 1305,

<sup>185</sup> A.J. Weinsinck, *al-Mu'jam al-Mufahras li Alfāz al-Ḥadīṣ al-Nabawī*, terj. Muḥammad Fuād 'Abd al-Bāqī, Juz I, h. 318.

<sup>186</sup> Abd al-Raḥmān ibn Abī Bakr Jalāl al-Dīn al-Suyūfī, *Jāmi' al-Aḥādīṣ*, Juz XXIX, h. 170-171.

Sunan al-Baihaqī juz 6 halaman 168 nomor hadis 11716 dan kitab al-Dīyā' juz 1 halaman 446 nomor hadis 321.

d) Metode *takhrīj* berdasarkan tema hadis

فضائل ذو النورين عثمان بن عفان رضي الله عنه  
... كان على ثبير مكة ومعه أبو بكر وعمر وأنا فتحرك الجبل حتى تساقطت حجارته بالحضيض... وقال حسن (أخرجه الترمذي كتاب فضائل الصحابة رقم ٣٧٨٧ وقال حسن. ص) ن، ع وابن خزيمة قط وابن أبي عامر، ق، ض<sup>١٨٧</sup>.

Simbol di atas menunjukkan hadis tersebut terdapat pada tema *faḍā'il zū al-nūrīn 'Usmān ibn 'Affān r.a.* yang diriwayatkan dalam kitab Sunan al-Tirmizī kitab *faḍā'il al-ṣaḥābah* nomor hadis 3787, Sunan al-Nasā'ī, Musnad Abū Ya'lā, Sahih Ibn Khuzaimah, Sunan al-Dāraqūṭnī dan Ibn 'Āmir serta dalam Sahih Bukhārī, Sahih Muslim dan kitab *khamṣah*, al-Tirmizī berkata hadis ini hasan.

e) Metode *takhrīj* berdasarkan status hadis

(١٥٩٤) (روى): أن عثمان رضي الله عنه سبل بئر رومة وكان دلوه فيها كدلاء المسلمين. \* حسن. أخرجه النسائي (١٢٤/٢) والترمذي (٢٩٦/٢) والدارقطني (٥٠٨) والبيهقي (١٦٨/٦)... وقال الترمذي: هذا حديث حسن...<sup>١٨٨</sup>

Simbol di atas menunjukkan bahwa hadis tersebut dinilai hasan oleh al-Albānī dalam kitab *Irwā' al-ghalīl*. Al-Nasā'ī meriwayatkan dalam kitab Sunan juz 2 halaman 124, Sunan al-Tirmizī juz 2 halaman 296 menilai sebagai hadis hasan, al-Dāraqūṭnī halaman 508 dan Sunan al-Kubrā li al-Baihaqī juz 6 halaman 168. Sedangkan al-Tabrīzī dalam kitab *Misykāh al-Maṣābīḥ* menilai hadis tersebut daif.<sup>189</sup>

<sup>187</sup> Alau al-Dīn 'Alī ibn Ḥisām al-Dīn ibn Qāḍī, *Kanz al-'Ummāl fī Sunan al-Aqwāl wa al-Afāl*, Juz XIII, h. 74.

<sup>188</sup> Muḥammad Nāṣir al-Dīn al-Albānī, *Irwā' al-Ghalīl fī Takhrīj Manār al-Sabīl*, Juz VI (Cet. II; Bairūt: Maktabah al-Islāmī, 1405 H./1985 M.), h. 39.

<sup>189</sup> Muḥammad ibn 'Abdullāh al-Khaṭīb al-'Amrī Abū 'Abdillāh Waly al-Dīn al-Tabrīzī, *Misykāh al-Maṣābīḥ*, Juz III, h. 1714.

## 2) Merujuk kepada kitab sumber

### a) Sunan al-Tirmizī 1 riwayat

٣٧٠٣ حَدَّثَنَا عَبْدُ اللَّهِ بْنُ عَبْدِ الرَّحْمَنِ وَعَبَّاسُ بْنُ مُحَمَّدٍ الدُّورِيُّ وَعَبْدُ الْوَكِيلِ وَوَيْهَبُ بْنُ عَبْدِ اللَّهِ قَالَ: حَدَّثَنَا سَعِيدُ بْنُ عَامِرٍ قَالَ: حَدَّثَنَا سَعِيدُ بْنُ عَامِرٍ عَنْ يَحْيَى بْنِ أَبِي الْحَجَّاجِ الْمُنْفَرِيِّ عَنْ أَبِي مَسْعُودٍ الْجُرَيْرِيِّ عَنْ ثَمَامَةَ بْنِ حَزْنِ الْفُشَيْرِيِّ قَالَ: شَهِدْتُ الدَّارَ حِينَ أَشْرَفَ عَلَيْهِمْ عُثْمَانُ فَقَالَ: ... ثُمَّ قَالَ: أَنْشَدُكُمْ بِاللَّهِ وَالْإِسْلَامِ هَلْ تَعْلَمُونَ أَنَّ رَسُولَ اللَّهِ صَلَّى اللَّهُ عَلَيْهِ وَسَلَّمَ كَانَ عَلَى ثَبِيرِ مَكَّةَ وَمَعَهُ أَبُو بَكْرٍ وَعُمَرُ وَأَنَا فَتَحَرَّكَ الْجَبَلُ حَتَّى تَسَاقَطَتْ حِجَارَتُهُ بِالْحَضِيضِ قَالَ: فَكَرَّضَهُ بِرَجْلِهِ وَقَالَ: اسْكُنْ ثَبِيرُ فَإِنَّمَا عَلَيْكَ نَبِيٌّ وَصِدِّيقٌ وَشَهِيدَانِ؟ قَالُوا: اللَّهُمَّ نَعَمْ. قَالَ: اللَّهُ أَكْبَرُ شَهِدُوا لِي وَرَبِّ الْكَعْبَةِ أَنِّي شَهِيدٌ ثَلَاثًا: هَذَا حَدِيثٌ حَسَنٌ وَقَدْ رُوِيَ مِنْ غَيْرِ وَجْهٍ عَنْ عُثْمَانَ (رَوَاهُ التِّرْمِذِيُّ)<sup>١٩٠</sup>

### b) Sunan al-Nasā'ī 1 riwayat

٣٦٠٨ أَحْبَبْتُ زِيَادُ بْنُ أَبِي أَيُّوبَ قَالَ: حَدَّثَنَا سَعِيدُ بْنُ عَامِرٍ عَنْ يَحْيَى بْنِ أَبِي الْحَجَّاجِ عَنْ سَعِيدِ الْجُرَيْرِيِّ عَنْ ثَمَامَةَ بْنِ حَزْنِ الْفُشَيْرِيِّ قَالَ: شَهِدْتُ الدَّارَ حِينَ أَشْرَفَ عَلَيْهِمْ عُثْمَانُ فَقَالَ: أَنْشَدُكُمْ بِاللَّهِ وَالْإِسْلَامِ هَلْ تَعْلَمُونَ أَنَّ رَسُولَ اللَّهِ صَلَّى اللَّهُ عَلَيْهِ وَسَلَّمَ قَدِمَ الْمَدِينَةَ وَلَيْسَ بِهَا مَاءٌ يُسْتَعْدَبُ غَيْرَ بئرِ رُوْمَةَ؟... قَالَ: أَنْشَدُكُمْ بِاللَّهِ وَالْإِسْلَامِ هَلْ تَعْلَمُونَ أَنَّ رَسُولَ اللَّهِ صَلَّى اللَّهُ عَلَيْهِ وَسَلَّمَ كَانَ عَلَى ثَبِيرِ مَكَّةَ وَمَعَهُ أَبُو بَكْرٍ وَعُمَرُ وَأَنَا فَتَحَرَّكَ الْجَبَلُ فَكَرَّضَهُ رَسُولُ اللَّهِ صَلَّى اللَّهُ عَلَيْهِ وَسَلَّمَ بِرَجْلِهِ وَقَالَ: اسْكُنْ ثَبِيرُ فَإِنَّمَا عَلَيْكَ نَبِيٌّ وَصِدِّيقٌ وَشَهِيدَانِ قَالُوا: اللَّهُمَّ نَعَمْ قَالَ: اللَّهُ أَكْبَرُ شَهِدُوا لِي وَرَبِّ الْكَعْبَةِ يَعْنِي أَنِّي شَهِيدٌ (رَوَاهُ النَّسَائِيُّ)<sup>١٩١</sup>

## 3) *Itibār* sanad

Setelah peneliti menelusuri keberadaan hadis dalam *kutub al-tis'ah*, maka ditemukan bahwa hadis tersebut berjumlah 2 riwayat, yaitu 1 riwayat dalam Sunan Abū Tirmizī dan 1 riwayat dalam Sunan al-Nasā'ī. Perbedaan lafal hadis tersebut disebabkan karena adanya tambahan dari periwayat, namun

<sup>190</sup>Muhammad ibn 'Isā ibn Sūrah ibn Mūsa ibn Ḍahḥāk al-Tirmizī Abū 'Isā, *Sunan al-Tirmizī*, Juz VI, h. 68.

<sup>191</sup>Abū 'Abd al-Raḥmān Aḥmad ibn Syu'aib ibn 'Alī al-Khurāsānī al-Nasā'ī, *Sunan al-Nasā'ī*, Juz VI (Cct. II; Ḥalb: Maktab al-Maṭbū'āt al-Islāmiyah, 1406 H./1986 M.), h. 235.

kandungan hadis tetap sama. Berdasarkan 2 riwayat di atas, peneliti tidak menemukan *syāhid* dan *mutābi'* karena pada *ṭabaqāt* sahabat hanya terdapat nama 'Usmān ibn 'Affān, sedangkan pada *ṭabaqāt* tabi'in hanya diriwayatkan oleh Sumāmah ibn Hazn. Dengan demikian dapat disimpulkan bahwa hadis tersebut tidak memiliki *syāhid* dan *mutābi'*, untuk lebih jelasnya berikut skema sanad hadis yang menjadi objek kajian.



4). Skema sanad

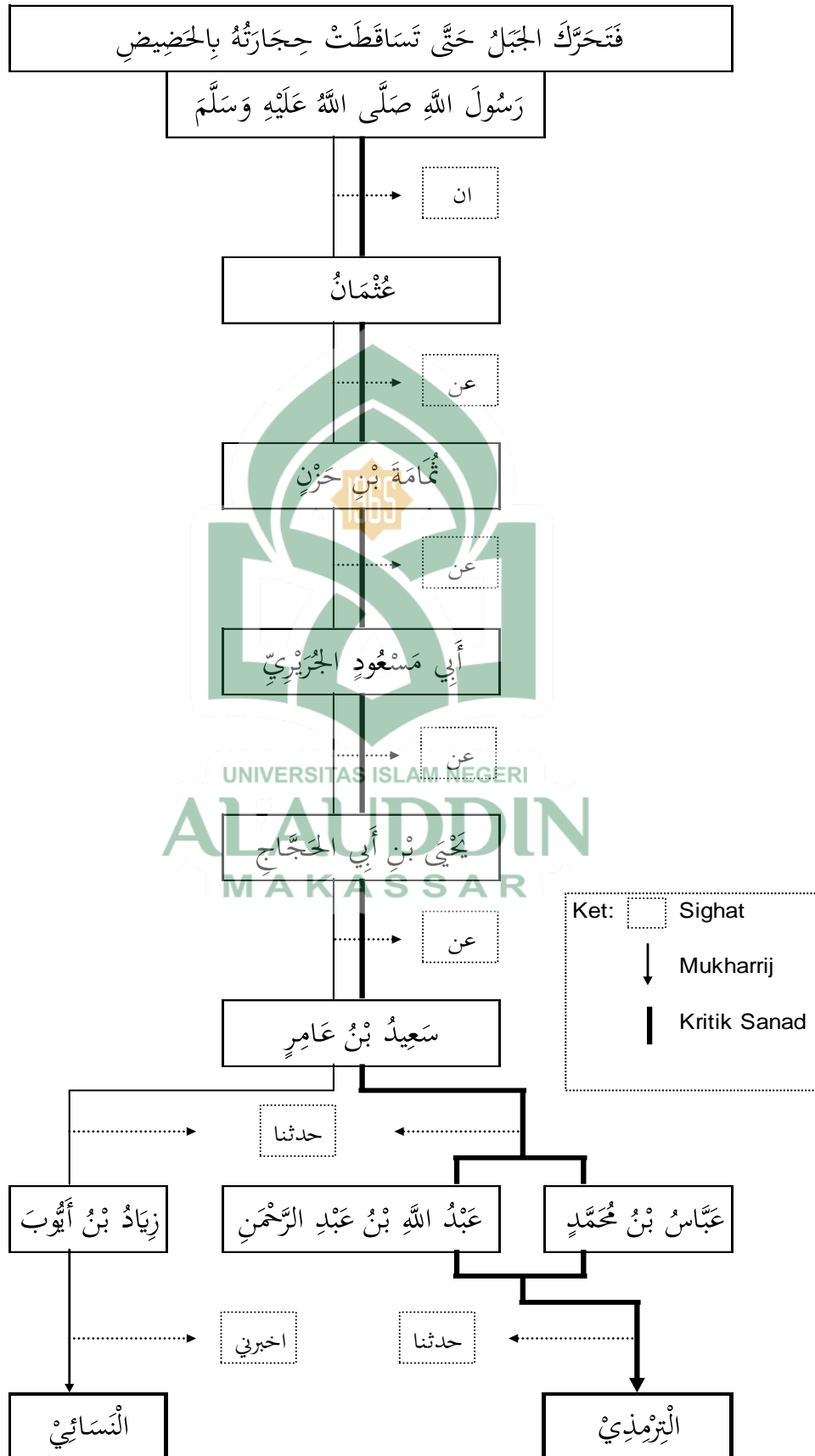



## 5) Kritik sanad

Sanad yang menjadi objek penelitian terdapat dalam kitab Sunan al-Tirmizī.

حَدَّثَنَا عَبْدُ اللَّهِ بْنُ عَبْدِ الرَّحْمَنِ وَعَبَّاسُ بْنُ مُحَمَّدٍ الدُّورِيُّ وَعَبْدُ وَاحِدٌ الْمَعْنَى وَاحِدٌ قَالُوا: حَدَّثَنَا سَعِيدُ بْنُ عَامِرٍ قَالَ: عَبْدُ اللَّهِ أَحْبَبْنَا سَعِيدُ بْنُ عَامِرٍ عَنْ يَحْيَى بْنِ أَبِي الْحَجَّاجِ الْمُنْقَرِيِّ عَنْ أَبِي مَسْعُودٍ الْجُرَيْرِيِّ عَنْ ثَمَامَةَ بْنِ حَزْنِ الْقَشِيرِيِّ قَالَ: شَهِدْتُ الدَّارَ حِينَ أَشْرَفَ عَلَيْهِمْ عُثْمَانُ، فَقَالَ... (رَوَاهُ التِّرْمِذِيُّ)<sup>192</sup>

## a) Al-Tirmizī

Biografi dan perjalanan keilmuan al-Tirmizī dalam bidang hadis dapat dilihat pada kritik sanad sebelumnya. Sementara pada sanad di atas menunjukkan bahwa dia meriwayatkan hadis dari gurunya yang bernama 'Abdullāh ibn 'Abd al-Rahmān.

## b) 'Abdullāh ibn 'Abd al-Rahmān

Nama lengkapnya 'Abdullāh ibn 'Abd al-Rahmān ibn al-Faḍl ibn Bahrām al-Dāramī al-Samarkandī,<sup>193</sup> kunyahnya Abū Muḥammad lahir tahun 181 Hijriyah.<sup>194</sup> Seorang yang giat mencari hadis, ahli tasawuf, *ḥāfiẓ*, profesional, *ṣiqah*, *wara'* dan *zuhud*.<sup>195</sup> Meriwayatkan hadis dari berbagai daerah seperti Hijaz, Syam, Mesir, 'Iraq dan Khurasān,<sup>196</sup> di antara gurunya ialah Sa'd ibn Ḥafṣ, Sa'īd ibn al-Ḥakam dan Sa'īd ibn 'Āmir.<sup>197</sup> Sedangkan murid yang meriwayatkan

<sup>192</sup>Muḥammad ibn 'Isā ibn Sūrah ibn Mūsa ibn Ḍaḥḥāk al-Tirmizī Abū 'Isā, *Sunan al-Tirmizī*, Juz VI, h. 68.

<sup>193</sup>Muḥammad ibn Ḥibbān ibn Aḥmad ibn Ḥibbān ibn Mu'az ibn Ma'bad al-Tamīmī Abū Ḥātim al-Dārimī al-Bustī, *al-Ṣiqāt*, Juz VIII, h. 364.

<sup>194</sup>Syams al-Dīn Abū 'Abdillāh ibn Aḥmad ibn 'Usmān ibn Qāimāz al-Ẓahabī, *al-Kāsyif fī Ma'rifah man lahu Riwayah fī al-Kutub al-Sittah*, Juz I, h. 567.

<sup>195</sup>Abū Bakr Aḥmad ibn 'Alī ibn Šābit ibn Aḥmad ibn Mahdī al-Khaṭīb al-Baghdādī, *Tārīkh Baghdād*, Juz XI, h. 209.

<sup>196</sup>Khair ibn Maḥmūd ibn Muḥammad ibn 'Alī ibn Fāris al-Zarkafī al-Dimasyqī, *al-A'lām*, Juz IV, h. 95.

<sup>197</sup>Yūsuf ibn 'Abd al-Rahmān ibn Yūsuf Abū al-Ḥajjāj Jamāl al-Dīn ibn al-Zakī Abī Muḥammad al-Qaḍā'ī al-Kilabī al-Mizzī, *Tahzīb al-Kamāl fī Asmā' al-Rijāl*, Juz XV, h. 211.

hadisnya antara lain Muslim ibn al-Ḥajjāj, Abū Dāwud al-Sijistānī dan Abū 'Isā al-Tirmizī.<sup>198</sup> Abū Ḥatim berkata dia *imam ahlu zamān*, Ibn Ḥibbān menilai *al-ḥuffāz al-mutkinīn*.<sup>199</sup> Wafat tahun 255 Hujriyah.<sup>200</sup>

c) Sa'īd ibn 'Āmir

Nama lengkapnya Sa'īd ibn 'Āmir al-Ḍab'ī al-Baṣrī kunnyahnya Abū Muḥammad,<sup>201</sup> lahir tahun 112 Hijriyah dan wafat tahun 208 Hijriyah.<sup>202</sup> Meriwayatkan hadis di antaranya dari Yūnus ibn 'Ubaid, Hammām ibn Yaḥyā dan Yaḥyā ibn Abī al-Ḥajjāj. Sedangkan murid yang meriwayatkan hadis darinya antara lain 'Abbās ibn 'Abd al-Zīm, 'Abdullāh ibn Ṣabbāḥ dan 'Abdullāh ibn 'Abd al-Raḥmān.<sup>203</sup> Adapun komentar ulama kritikus hadis, seperti Al-'Ijī menilai *ṣiqah rajul ṣāliḥ min khīr al-nās*.<sup>204</sup> Yaḥyā ibn Ma'īn menilai *ṣiqah*, Ibn Sa'd menilai *ṣiqah ṣāliḥan*<sup>205</sup> dan Abū ḥatim al-Rāzī menilai sebagai periwayat yang *ṣāliḥ ṣadūq* namun sebagian hadisnya terdapat kekeliruan,<sup>206</sup> namun pada kitabnya hanya dikatakan *ṣadūq*.<sup>207</sup> sedangkan dalam *Żīal Mīzān* Abū Ḥatim

<sup>198</sup>Muḥammad ibn 'Abd al-Ghanī ibn Abī Bakar ibn Syajjā' Abū Bakar Ma'īn al-Dīn, *al-Taḥfīd li Ma'rifah Ruwāḥ al-Sunan wa al-Masānīd* (Cet. I; Dār al-Kutub al-'Ilmiyah, 14108 H./1988 M.), h. 308.

<sup>199</sup>Abd al-Raḥmān ibn Abī Bakr Jalāl al-Dīn al-Suyūṭī, *Ṭabaqāt al-Ḥuffāz*, h. 239.

<sup>200</sup>Abū al-Faḍl Aḥmad ibn 'Alī ibn Muḥammad ibn Aḥmad ibn Ḥajar al-Asqalānī, *Tahẓīb al-Tahẓīb*, Juz V, h. 295.

<sup>201</sup>Muslim ibn al-Ḥajjāj Abū al-Ḥasan al-Qusyairī al-Naisābūrī, *al-Kunā wa al-Asmā'*, Juz II, h. 743.

<sup>202</sup>Abū 'Abdillāh Muḥammad ibn Sa'ad ibn Manī' al-Hāsyimī ibn bi al-Walā' al-Baṣrī al-Baghdādī al-Ma'rūf bi ibn Sa'd, *al-Ṭabaqāt al-Kubrā*, h. 48.

<sup>203</sup>Yūsuf ibn 'Abd al-Raḥmān ibn Yūsuf Abū al-Ḥajjāj Jamāl al-Dīn ibn al-Zakī Abī Muḥammad al-Qaḍā'ī al-Kilabī al-Mizzī, *Tahẓīb al-Kamāl fī Asmā' al-Rijāl*, Juz X, h. 511.

<sup>204</sup>Abū al-Ḥasan Aḥmad ibn 'Abdillāh ibn Ṣalāḥ al-'Ijī al-Kūfī, *Ma'rifah al-Ṣiqāt min Rijāl Ahl 'Ilm wa al-Ḥadīṣ wa min al-Ḍu'afā' wa Żakr Mazāhibuhum wa Akhbārahum*, Juz I, h. 401.

<sup>205</sup>Mughlaṭī ibn Qulaj ibn 'Abdillāh al-Bukjarī al-Miṣrī al-Ḥakarī al-Ḥanafī Abū 'Abdillāh Alāu al-Dīn, *Ikmāl Tahẓīb al-Kamāl fī Asmā' al-Rijāl*, Juz V, h. 317.

<sup>206</sup>Syams al-Dīn Abū 'Abdillāh Muḥammad ibn Aḥmad ibn 'Usmān ibn Qāimāz al-Żahabī, *Siyar A'lam al-Nubalā'*, Juz IX, h. 386.

<sup>207</sup>Abū Muḥammad 'Abd al-Raḥmān ibn Muḥammad ibn Idrīd ibn Munzir al-Tamīmī al-Ḥanzalī al-Rāzī ibn Abī Ḥatim, *al-Jarḥ wa al-Ta'dfīl*, Juz IV, h. 49.

menilai *rajul ṣālih*, sebelum melakukan kesalahan dia *ṣadūq ṣiqah*.<sup>208</sup> Ibn Ḥajar menilai *ṣiqah ṣālih*,<sup>209</sup> al-Ḍahabī menilai *aḥad al-A'lām*.<sup>210</sup>

Untuk memperkuat integritas dan intelegensi Sa'īd ibn 'Āmir, riwayatnya juga dapat ditemukan dalam kitab *al-Ṣaḥīḥain*, diantaranya hadis-hadis berikut.

حَدَّثَنَا مُحَمَّدُ بْنُ غَيْلَانَ قَالَ حَدَّثَنَا سَعِيدُ بْنُ عَامِرٍ عَنْ شُعْبَةَ عَنْ يُونُسَ عَنْ الْحَسَنِ عَنْ أَبِي بَكْرَةَ رَضِيَ اللَّهُ عَنْهُ قَالَ انْكَسَفَتِ الشَّمْسُ عَلَى عَهْدِ رَسُولِ اللَّهِ صَلَّى اللَّهُ عَلَيْهِ وَسَلَّمَ فَصَلَّى رَكَعَتَيْنِ (رواه البخاري).<sup>211</sup>

Artinya:

Telah menceritakan kepada kami Maḥmūd ibn Ghailān berkata, telah menceritakan kepada kami Sa'īd ibn 'Āmir dari Syu'bah dari Yūnus dari al-Ḥasan dari Abū Bakrah r.a. berkata: "Telah pernah terjadi gerhana matahari pada zaman Rasulullah saw. kemudian Beliau mendirikan salat dua rakaat". (H.R. al-Bukhārī).

حَدَّثَنَا عُقْبَةُ بْنُ مُكْرَمٍ الْعَمِّيُّ حَدَّثَنَا سَعِيدُ بْنُ عَامِرٍ قَالَ جُوَيْرِيَةُ بْنُ أَسْمَاءَ أَخْبَرَنَا عَنْ نَافِعٍ عَنْ ابْنِ عُمَرَ قَالَ قَالَ عُمَرُ وَأَفْقَتْ رَبِّي فِي ثَلَاثٍ فِي مَقَامِ إِبْرَاهِيمَ وَفِي الْحِجَابِ وَفِي أَسَارِي بَدْرٍ (رَوَاهُ مُسْلِمٌ)<sup>212</sup>

Artinya:

Telah menceritakan kepada kami 'Uqbah ibn Mukram al-'Ammī, telah menceritakan kepada kami Sa'īd ibn 'Āmir dia berkata Juwairiyah ibn Asmā' telah mengabarkan kepada kami dari Nāfi' dari Ibn 'Umar dia berkata, "Umar pernah berkata, sesungguhnya pendapatku pernah disetujui oleh Allah swt. dalam tiga hal, yaitu tentang maqam Ibrahim. tentang peristiwa hijab dan tentang tawanan perang Badar." (H.R. Muslim).

Menurut peneliti setelah mencermati penilaian kritikus hadis, menyimpulkan bahwa Sa'īd ibn 'Āmir mempunyai kapasitas *ṣiqah* dalam

<sup>208</sup>Abū al-Faḍal Zain al-Dīn 'Abd al-Raḥmān al-Ḥusain ibn 'Abd al-Raḥmān ibn Abī Bakar ibn Ibrāhīm al-'Irāqī, *Ḍial Mīzān al-'Itidāl* (Cet. I; Bairūt: Dār al-Kutub al-'Ilmiyah, 1416 H./1995 M.), h. 117.

<sup>209</sup>Abū al-Faḍl Aḥmad ibn 'Alī ibn Muḥammad ibn Aḥmad ibn Ḥajar al-'Asqalānī, *Taqrīb al-Tahzīb*, h. 237.

<sup>210</sup>Syams al-Dīn Abū 'Abdillāh ibn Aḥmad ibn 'Usmān ibn Qāimāz al-Ḍahabī, *al-Kāsyif fī Ma'rifah man lahu Riwayah fī al-Kutub al-Sittah*, Juz I, h. 439.

<sup>211</sup>Muḥammad ibn Ismā'īl Abū 'Abdillāh al-Bukhārī al-Ju'fī, *Ṣaḥīḥ al-Bukhārī*, Juz II, h. 39.

<sup>212</sup>Muslim ibn al-Ḥajjāj Abū al-Ḥasan al-Qusyairī al-Naisābūrī, *Ṣaḥīḥ Muslim*, Juz IV, h. 1865.

meriwayatkan hadis. Terbukti riwayatnya dimuat dalam kitab Sahih al-Bukhārī dan Muslim, meskipun ada penilaian *keliru* terhadapnya namun dalam pandangan peneliti terjadi diakhir hidupnya. Sehingga jika tidak ada bukti yang menunjukkan hadisnya daif atau diriwayatkan diakhir hayatnya, maka riwayat tersebut dapat dinilai sahih. Dengan demikian sanad hadis di atas dapat dinilai bahwa Saʿīd ibn 'Āmir dapat dinilai *siqah*.

d) Yahyā ibn Abī al-Ḥajjāj

Nama lengkapnya Yahyā ibn Abī al-Ḥajjāj al-Ahtamī, menetap di Baṣrah. Meriwayatkan hadis di antaranya dari Zubair ibn 'Abd al-Salām, Sufyān al-Ṣaurī dan Saʿīd al-Juraiṛī.<sup>213</sup> Sedangkan murid yang meriwayatkan hadis darinya antara lain Ishāq ibn Ibrāhīm dan Saʿīd ibn 'Āmir. Komentar ulama kritikus hadis seperti Muslim dalam kitab *al-Kunā* berkata *layin al-ḥadīṣ*,<sup>214</sup> Ibn Ḥajar juga menilai *layin al-ḥadīṣ*.<sup>215</sup> Abū Ḥātim menilai *laisa biqawī*,<sup>216</sup> Ibn Ḥibbān dalam *al-Ṣiqāt* mengatakan dia kadang melakukan kesalahan,<sup>217</sup> sedangkan dalam kitab lain dikatakan *siqah*.<sup>218</sup> Yahyā ibn Maʿīn menilai *laisa bi syai'*,<sup>219</sup> demikian pula

<sup>213</sup> Yūsuf ibn 'Abd al-Raḥmān ibn Yūsuf Abū al-Ḥajjāj Jamāl al-Dīn ibn al-Zakī Abī Muḥammad al-Qaḍā'ī al-Kilabī al-Mizzī, *Tahzīb al-Kamāl fī Asmā' al-Rijāl*, Juz XXXI, h. 264.

<sup>214</sup> Muslim ibn al-Ḥajjāj Abū al-Ḥasan al-Qusyairī al-Naisābūrī, *al-Kunā wa al-Asmā'*, Juz I, h. 70.

<sup>215</sup> Abū al-Faḍl Aḥmad ibn 'Alī ibn Muḥammad ibn Aḥmad ibn Ḥajar al-'Asqalānī, *Taqrīb al-Tahzīb*, h. 589.

<sup>216</sup> Abū Muḥammad 'Abd al-Raḥmān ibn Muḥammad ibn Idrīd ibn Munzīr al-Tamīmī al-Ḥanzalī al-Rāzī ibn Abī Ḥātim, *al-Jarḥ wa al-Ta'dīl*, Juz IX, h. 139. Lihat juga; Syams al-Dīn Abū 'Abdillāh ibn Aḥmad ibn 'Usmān ibn Qāimāz al-Ḥabībī, *al-Kāsyif fī Ma'rifah man lahu Riwayāh fī al-Kutub al-Sittah*, Juz II, h. 363.

<sup>217</sup> Muḥammad ibn Ḥibbān ibn Aḥmad ibn Ḥibbān ibn Mu'āz ibn Ma'bad al-Tamīmī Abū Ḥātim al-Dārimī al-Bustī, *al-Ṣiqāt*, Juz IX, h. 255. Lihat juga; Abū al-Faḍl Aḥmad ibn 'Alī ibn Muḥammad ibn Aḥmad ibn Ḥajar al-'Asqalānī, *Tahzīb al-Tahzīb*, Juz XI, h. 196.

<sup>218</sup> Abū al-Faḍl Aḥmad ibn 'Alī ibn Muḥammad ibn Aḥmad ibn Ḥajar al-'Asqalānī, *Lisān al-Mizān*, Juz VII, h. 430.

<sup>219</sup> Jamāl al-Dīn Abū al-Firj 'Abd al-Raḥmān ibn 'Alī ibn Muḥammad al-Jauzī, *al-Ḍu'afā' wa al-Matrūkūn*, Juz III, h. 192. Lihat juga; Syams al-Dīn Abū 'Abdillāh Muḥammad ibn Aḥmad ibn 'Usmān ibn Qāimāz al-Ḥabībī, *Mizān al-'Itidal fī Naqd al-Rijāl*, Juz IV, h. 368.

penilaian al-Nasā'ī.<sup>220</sup> Ibn 'Adī berkata *lā arā bi ḥadīsih ba'sa*.<sup>221</sup> Wafat tahun antara tahun 201 sampai 210 Hijriyah.<sup>222</sup>

Menurut analisis peneliti, penilaian *al-jarḥ wa al-ta'dīl* para kritikus hadis menunjukkan dua perbedaan pokok, yaitu penilaian *jarḥ* yang menyebutkan sedikit kelemahan periwayat misalnya *laisa bi qawī*, selanjutnya corak penilaian *ta'dīl* lebih beragam misalnya ada yang menggunakan *lā arā bi ḥadīsih ba'sa* bahkan ada ungkapan *siqah* yang menunjukkan intelegensi periwayat yang kuat. Selanjutnya tidak ditemukannya literatur yang mengindikasikan *jarḥ* yang parah kepada Yahyā ibn Abī al-Ḥajjāj, dengan demikian dalam pandangan peneliti riwayat di atas dapat dinilai *maqbul*.

#### e) Sa'īd ibn 'Iyās

Nama lengkapnya Sa'īd ibn 'Iyās al-Jurai'ī menetap di Basrah kunyahnya Abū Mas'ūd,<sup>223</sup> *siqah* sebelum terganggu hafalannya diakhir hidupnya.<sup>224</sup> Meriwayatkan hadis saat *ikhtilāf* kepada Yazīd ibn Hārūn, Ibn al-Mubārak dan Ibn Abī 'Adī.<sup>225</sup> Sedangkan meriwayatkan hadis pada saat bagus hafalannya antara lain dari Sumāmah ibn Hazn al-Qusyairī, Ḥakīm ibn Mu'āwiyah dan al-Ḥasan al-Baṣrī. Sementara murid yang meriwayatkan hadis darinya antara lain Muḥammad ibn Dīnār, Ghassan ibn 'Auf dan Yahyā ibn Abī

<sup>220</sup> Abū al-Fidā' Ismā'īl ibn 'Umar ibn Kaṣīr al-Qurasyī al-Baṣrī, *al-Takmil fī al-Jarḥ wa al-Ta'dīl wa Ma'rifah al-Ṣiqāt wa al-Ḍu'afā' wa al-Majāhīl*, Juz II, h. 180.

<sup>221</sup> Abū Aḥmad ibn 'Adī al-Jurjānī, *al-Kāmil fī Ḍu'afā' al-Rijāl*, Juz IX, h. 67. Lihat juga; Syams al-Dīn Abū 'Abdillāh Muḥammad ibn Aḥmad ibn 'Uṣmān ibn Qāimāz al-Ḍahabī, *al-Mughnī fī al-Ḍu'afā'*, Juz II, h. 733.

<sup>222</sup> Syams al-Dīn Abū 'Abdillāh Muḥammad ibn Aḥmad ibn 'Uṣmān ibn Qāimāz al-Ḍahabī, *Tārīkh al-Islām Wawaffayāt al-Masyāhīr wa al-A'lām*, Juz V, h. 218.

<sup>223</sup> Abū 'Amrū Khalīfah ibn khiyāṭ ibn Khalīfah al-Ṣyaibānī al-'Aṣfarī al-Baṣrī, *Ṭabaqāt Khalīfah Ibn Khīyāṭ* (Dār al-Fikr li al-Ṭabā'ah wa al-Nasyr wa al-Tauzī', 1414 H./1993 M.), h. 376.

<sup>224</sup> Abū 'Abdillāh Muḥammad ibn Sa'ad ibn Manī' al-Hāsyimī ibn bi al-Walā' al-Baṣrī al-Baghādī al-Ma'rūf bi ibn Sa'd, *al-Ṭabaqāt al-Kubrā*, Juz VII, h. 261.

<sup>225</sup> Abū al-Ḥasan Aḥmad ibn 'Abdillāh ibn Ṣāliḥ al-'Ijfi al-Kūfi, *Tārīkh al-Ṣiqāt*, h. 181.

al-Hajjāj.<sup>226</sup> Al-Nasā'ī menilai *asbat*, Ibn Sa'd dan al'Ijlī menilai *siqah* kecuali setelah berubah hafalannya pada akhir hidupnya.<sup>227</sup> Wafat tahun 144 Hijriyah dan tidak berubah hafalannya sebelum tahun 141 ada pula yang mengatakan 142 Hijriyah.<sup>228</sup>

f) Ṣumāmah ibn Ḥazn

Nama lengkapnya Ṣumāmah ibn Ḥazn ibn 'Abdillāh ibn Salamah ibn Qusyair ibn Ka'ab ibn Rabī'ah ibn 'Āmir ibn Ṣu'ṣa'ah ibn Mu'āwiyah ibn Bakar Hawāzn al-Qusyairī al-Baṣrī,<sup>229</sup> lahir pada masa Khalifah 'Umar ibn al-Khaṭṭāb dan usia kanak-kanak pada tahun 35 Hijriyah.<sup>230</sup> Meriwayatkan hadis di antaranya dari 'Umar r.a. dan 'Uṣmān ibn 'Affān r.a.<sup>231</sup> Sedangkan murid yang meriwayatkan hadis darinya antara lain Sa'īd ibn Iyās al-Jurai'ī dan al-Aswād ibn Syaibān.<sup>232</sup> Yaḥyā ibn Ma'īn dan Abū Dāwud menilai *siqah*,<sup>233</sup> disebutkan dalam *al-Ṣiqāt* Ibn Ḥibbān.<sup>234</sup>

<sup>226</sup>Yūsuf ibn 'Abd al-Raḥmān ibn Yūsuf Abū al-Ḥajjāj Jamāl al-Dīn ibn al-Zakī Abī Muḥammad al-Qaḍā'ī al-Kilabī al-Mizzī, *Tahẓīb al-Kamāl fī Asmā' al-Rijāl*, Juz X, h. 338-340.

<sup>227</sup>Abū al-Faḍl Aḥmad ibn 'Alī ibn Muḥammad ibn Aḥmad ibn Ḥajar al-Asqalānī, *Tahẓīb al-Tahẓīb*, Juz IV, h. 6-7.

<sup>228</sup>Muḥammad ibn Ismā'īl ibn Ibrāhīm ibn al-Mughīrah al-Bukhārī Abū 'Abdillāh, *al-Tārīkh al-Kabīr*, Juz III, h. 456.

<sup>229</sup>Abū al-Qāsim 'Alī ibn al-Ḥasan ibn Hibbatullah al-Ma'rūf bi ibn 'Asākir, *Tārīkh Dimasyq*, Juz XI, h. 154.

<sup>230</sup>Abū al-Ḥasan 'Alī ibn Abī al-Karīm Muḥammad ibn Muḥammad ibn 'Abd al-Karīm ibn 'Abd al-Wāhid al-Syaibānī al-Jazirī, *Uṣd al-Ghābah*, Juz I, h. 479.

<sup>231</sup>Abū Muḥammad 'Abd al-Raḥmān ibn Muḥammad ibn Idrīd ibn Munzir al-Tamīmī al-Ḥanẓalī al-Rāzī ibn Abī Ḥātim, *al-Jarḥ wa al-Ta'dfīl*, Juz II, h. 465.

<sup>232</sup>Muḥammad ibn Ḥibbān ibn Aḥmad ibn Ḥibbān ibn Mu'āz ibn Ma'bad al-Tamīmī Abū Ḥātim al-Dārimī al-Bustī, *al-Ṣiqāt*, Juz IV, h. 97.

<sup>233</sup>Yūsuf ibn 'Abd al-Raḥmān ibn Yūsuf Abū al-Ḥajjāj Jamāl al-Dīn ibn al-Zakī Abī Muḥammad al-Qaḍā'ī al-Kilabī al-Mizzī, *Tahẓīb al-Kamāl fī Asmā' al-Rijāl*, Juz IV, h. 402. Lihat juga; Abū al-Faḍl Aḥmad ibn 'Alī ibn Muḥammad ibn Aḥmad ibn Ḥajar al-Asqalānī, *Tahẓīb al-Tahẓīb*, Juz II, h. 272.

<sup>234</sup>Mughlaṭī ibn Qulaj ibn 'Abdillāh al-Bukjarī al-Miṣrī al-Ḥakarī al-Ḥanafī Abū 'Abdillāh Alāu al-Dīn, *Ikmāl Tahẓīb al-Kamāl fī Asmā' al-Rijāl*, Juz III, h. 104.

g) 'Usmān ibn 'Affān

Nama lengkapnya 'Usmān ibn 'Affān ibn Abī al-'Āṣ ibn Umayyah ibn 'Abd al-Syams ibn 'Abd al-Manaf ibn Quṣai al-Quraisyī al-Umawī, kunyahnya Abū 'Abdullāh tetapi yang populer Abū 'Amrū lahir enam tahun sebelum tahun Gajah.<sup>235</sup> Meriwayatkan hadis dari Nabi saw. dan meriwayatkannya kepada Ṣumāmah ibn Hazn al-Qusyairī.<sup>236</sup> Wafat tahun 35 Hijriyah.<sup>237</sup>

Berdasarkan keterangan di atas menunjukkan adanya periwayat yang lemah hafalannya atau berubah hafalan di akhir hidupnya, seperti Sa'īd ibn 'Āmir dan Yaḥyā ibn Abī al-Ḥajjāj. Namun berubah atau rusaknya hafalan periwayat tidak berkaitan dengan hadis ini, karena hal itu terjadi diakhir hidupnya. Ketersambungan riwayat juga dikuatkan dengan adanya masing-masing dalam daftar guru-murid, selisih usia hidup dan negeri Baṣrah sebagai tempat masing-masing periwayat. Sehingga indikator ini sangat memungkinkan pertemuan para periwayat di atas. Sementara ulama hadis berbeda pendapat tentang kualitas hadis di atas, al-Albānī menilai hasan<sup>238</sup> sementara al-Tabrīzī menilai *ḍa'īf*.<sup>239</sup> Namun demikian, menurut peneliti sanad hadis tersebut berkualitas hasan karena terdapat periwayat yang sedikit lemah dari segi hafalan, sehingga penelitian ini tetap layak dilanjutkan pada kritik matan.

<sup>235</sup> Abū 'Umar Yūsuf ibn 'Abdillāh ibn Muḥammad ibn 'Abd al-Bar ibn 'Āṣim al-Namrī al-Qurṭubī, *al-Istī'āb fī Ma'rifah al-Aṣḥāb*, Juz III, h. 1038.

<sup>236</sup> Yūsuf ibn 'Abd al-Raḥmān ibn Yūsuf Abū al-Ḥajjāj Jamāl al-Dīn ibn al-Zakī Abī Muḥammad al-Qaḍā'ī al-Kilabī al-Mizzī, *Tahẓīb al-Kamāl fī Asmā' al-Rijāl*, Juz XIX, h. 446.

<sup>237</sup> Abū al-Faḍl Aḥmad ibn 'Alī ibn Muḥammad ibn Aḥmad ibn Ḥajar al-Asqalānī, *al-Iṣābah fī Tamyīz al-Ṣaḥābah*, Juz IV, h. 379.

<sup>238</sup> Muḥammad Nāṣir al-Dīn al-Albānī, *Irwā' al-Ghalīl fī Takhrīj Manār al-Sabīl*, Juz VI, h. 39. Lihat juga; Muḥammad Nāṣir al-Dīn al-Albānī, *Ṣaḥīḥ wa Ḍa'īf Sunan al-Tirmizī*, Juz VIII, h. 203. Lihat lagi; Muḥammad Nāṣir al-Dīn al-Albānī, *Ṣaḥīḥ wa Ḍa'īf Sunan al-Nasā'ī*, Juz VIII, h. 180.

<sup>239</sup> Muḥammad ibn 'Abdullāh al-Khaṭīb al-'Amrī Abū 'Abdillāh Waly al-Dīn al-Tabrīzī, *Misykāt al-Maṣābiḥ*, Juz III, h. 1714.



## 6) Kritik matan

## a) Penelitian lafal-lafal semakna

Penelitian lafal untuk mengidentifikasi terjadi atau tidaknya *'illah* dengan cara membandingkan antara lafal-lafal yang semakna. Berdasarkan penelusuran terhadap hadis yang menjadi objek kajian, peneliti menemukan 2 riwayat sebagai berikut.

## (1) Sunan al-Tirmizī 1 riwayat

أَنَّ رَسُولَ اللَّهِ صَلَّى اللَّهُ عَلَيْهِ وَسَلَّمَ كَانَ عَلَى ثَبِيرِ مَكَّةَ وَمَعَهُ أَبُو بَكْرٍ وَعُمَرُ وَأَنَا فَتَحَرَّكَ الْجَبَلَ حَتَّى تَسَاقَطَتْ حِجَارَتُهُ بِالْحَضِيضِ قَالَ: فَرَكَضَهُ بِرِجْلِهِ وَقَالَ: اسْكُنْ ثَبِيرُ فَإِنَّمَا عَلَيْكَ نَبِيٌّ وَصِدِّيقٌ وَشَهِيدَانِ ؟ قَالُوا: اللَّهُمَّ نَعَمْ. قَالَ: اللَّهُ أَكْبَرُ شَهِدُوا لِي وَرَبِّ الْكَعْبَةِ أَيُّ شَهِيدٌ ثَلَاثًا

## (2) Sunan al-Nasā'ī 1 riwayat

كَانَ عَلَى ثَبِيرِ ثَبِيرِ مَكَّةَ وَمَعَهُ أَبُو بَكْرٍ وَعُمَرُ وَأَنَا فَتَحَرَّكَ الْجَبَلَ فَرَكَضَهُ رَسُولُ اللَّهِ صَلَّى اللَّهُ عَلَيْهِ وَسَلَّمَ بِرِجْلِهِ وَقَالَ: اسْكُنْ ثَبِيرُ فَإِنَّمَا عَلَيْكَ نَبِيٌّ وَصِدِّيقٌ وَشَهِيدَانِ قَالُوا: اللَّهُمَّ نَعَمْ قَالَ: اللَّهُ أَكْبَرُ شَهِدُوا لِي وَرَبِّ الْكَعْبَةِ يَعْنِي أَيُّ شَهِيدٌ

Setelah membandingkan kedua riwayat di atas, dapat diketahui bahwa riwayat al-Tirmizī menggunakan lafal *حِجَارَتُهُ بِالْحَضِيضِ* sementara al-Nasā'ī tidak menyebutkannya. Kedua riwayat ini merupakan hadis yang sangat panjang, namun peneliti hanya mengutip hadis yang bercerita tentang gempa bumi. Riwayat al-Tirmizī menambahkan lafal *ثَلَاثًا أَيُّ شَهِيدٌ* sedangkan al-Nasā'ī hanya meriwayatkan lafal *يَعْنِي أَيُّ شَهِيدٌ* namun perbedaan tersebut tidak merusak makna hadis. Sedangkan dilihat dari peristiwa terjadinya, hadis di atas mengawali *tanawwu'* karena peristiwa yang sama dialami Nabi saw. dengan sahabat di gunung Uhud dan Hira.

Berdasarkan penelitian lafal di atas tidak ditemukan adanya indikasi *'illah* yang merusak lafal dan makna hadis. Dengan demikian lafal yang menjadi objek kajian dapat dinilai sah.

b) Penelitian kandungan hadis

Untuk melacak kandungan hadis terhindar dari *syāz*, maka perlu penelitian kandungan hadis yang dipertentangkan dengan al-Qur'an, hadis yang lebih sahih, akal sehat dan fakta sejarah. Kandungan hadis di atas menjelaskan bahwa pada suatu hari Nabi saw. mendaki bukit Šabīr bersama sahabat sehingga gunung pun bergetar kemudian Nabi saw. menghentakkan kakinya dan memerintahkan agar gunung berhenti bergetar. Peneliti melihat peristiwa ini bagian dari kemukjizatan Nabi saw. sebagaimana peristiwa ketika beliau membelah bulan atas izin Allah swt. dalam QS al-Qamar/54: 1-2.

Hadis di atas juga tidak bertentangan dengan hadis sahih lainnya yang diriwayatkan dalam Sahih al-Bukhārī Nabi saw. bersabda.

حَدَّثَنَا مُسَدَّدٌ حَدَّثَنَا يَحْيَى عَنْ سَعِيدٍ عَنْ قَتَادَةَ أَنَّ أَنَسًا رَضِيَ اللَّهُ عَنْهُ حَدَّثَهُمْ قَالَ صَعِدَ النَّبِيُّ صَلَّى اللَّهُ عَلَيْهِ وَسَلَّمَ أُحُدًا وَمَعَهُ أَبُو بَكْرٍ وَعُمَرُ وَعُثْمَانُ فَرَجَفَ وَقَالَ اسْكُنْ أُحُدًا أَظْنُهُ ضَرْبَهُ بِرِجْلِهِ فَلَيْسَ عَلَيْكَ إِلَّا نَبِيٌّ وَصِدِّيقٌ وَشَهِيدَانِ (رواه البخاري).<sup>240</sup>

Artinya:

Telah bercerita kepada kami Musaddad telah bercerita kepada kami Yahyā dari Sa'īd dari Qatādah dari Anas ibn Mālik r.a. berkata; “Rasulullah saw. mendaki bukit Uhud bersama Abū Bakr, ‘Umar dan ‘Usmān lalu bukit itu bergetar. Maka beliau bersabda: “Tenanglah Uhud”. Seingatku beliau menghentakkan kaki beliau seraya berujar “Karena di atas kamu sekarang tidak lain kecuali Nabi, Šiddiq dan dua orang (yang akan mati) syahid”. (H.R. al-Bukhārī).

Keterangan sejarah menjelaskan banyaknya peristiwa-peristiwa yang dilalui oleh Nabi saw. dengan sebuah mukjizat misalnya makanan yang nampaknya sedikit saat perang Khandaq dapat mencukupi semua sahabat dan perang Badar yang dimenangkan pasukan muslim dengan jumlah pasukan lebih sedikit. Semua hal tersebut merupakan bagian dari mukjizat yang Allah swt. anugerahkan kepada utusan-Nya.

<sup>240</sup>Muhammad ibn Ismā'īl Abū ‘Abdillāh al-Bukhārī al-Ju'fi, *Šaḥīḥ al-Bukhārī*, Juz V, h. 15.

Berdasarkan penelitian matan hadis di atas, peneliti tidak menemukan adanya indikasi *syāz* dan *'illah* yang dapat merusak lafal dan kandungan hadis. Dengan demikian matan yang menjadi objek kajian dapat dinilai sahih.

### 7) Hasil kritik hadis

Berdasarkan penelitian sanad dan matan serta kegiatan *'itibār* sanad, maka peneliti berkesimpulan bahwa hadis di atas dinilai hasan dengan alasan sanad hadis di atas terdapat beberapa periwayat yang terganggu hafalannya, namun dari segi matan dikuatkan oleh hadis lain yaitu ketika Nabi saw. mendaki bukit Hira dan Uhud. Sedangkan *'itibār* sanad, hadis tersebut tidak memiliki *syāhid* dan *mutābi'*.

### 3) Gempa bumi di gunung Hirā'

حَدَّثَنَا عَبْدُ اللَّهِ بْنُ مُحَمَّدِ بْنِ يَزِيدَ بْنِ حُنَيْسٍ وَأَحْمَدُ بْنُ يُوسُفَ الْأَزْدِيُّ قَالَا حَدَّثَنَا إِسْمَاعِيلُ بْنُ أَبِي أُوَيْسٍ حَدَّثَنِي سُلَيْمَانُ بْنُ بِلَالٍ عَنْ يَحْيَى بْنِ سَعِيدٍ عَنْ سُهَيْلِ بْنِ أَبِي صَالِحٍ عَنْ أَبِيهِ عَنْ أَبِي هُرَيْرَةَ أَنَّ رَسُولَ اللَّهِ صَلَّى اللَّهُ عَلَيْهِ وَسَلَّمَ كَانَ عَلَى جَبَلٍ حِرَاءٍ فَتَحَرَّكَ فَقَالَ رَسُولُ اللَّهِ صَلَّى اللَّهُ عَلَيْهِ وَسَلَّمَ اسْكُنْ حِرَاءَ فَمَا عَلَيْكَ إِلَّا نَبِيٌّ أَوْ صِدِّيقٌ أَوْ شَهِيدٌ وَعَلَيْهِ النَّبِيُّ صَلَّى اللَّهُ عَلَيْهِ وَسَلَّمَ وَأَبُو بَكْرٍ وَعُمَرُ وَعُثْمَانُ وَعَلِيٌّ وَطَلْحَةُ وَالزُّبَيْرُ وَسَعْدُ بْنُ أَبِي وَقَّاصٍ رَضِيَ اللَّهُ عَنْهُمْ (رَوَاهُ مُسْلِمٌ)

Artinya:

Telah menceritakan kepada kami 'Ubaidullāh ibn Yazīd ibn Khunais dan Aḥmad ibn Yūsuf al-Azdī keduanya berkata; telah menceritakan kepada kami Ismā'īl ibn Abū Uwais, telah menceritakan kepadaku Sulaimān ibn Bilāl dari Yaḥyā ibn Sa'īd dari Suhail ibn Abū Ṣāliḥ dari bapaknya dari Abū Hurairah bahwa pada suatu ketika Rasulullah saw. sedang berada di atas gunung Hira'. Tiba-tiba gunung tersebut bergerak, maka Rasulullah berkata: "Hai Hira', tenanglah! Tidak ada orang yang berada di atasmu melainkan seorang Nabi, atau seorang ṣiddiq, ataupun seorang syahid." Pada saat itu, di atas gunung Hira' tersebut, ada Nabi saw. Abū Bakar, Umar, 'Uṣmān, 'Alī, Ṭalḥah, Zubair, dan Said ibn Abū Waqqas r.a. (H.R. Muslim).

<sup>241</sup>Muslim ibn al-Ḥajjāj Abū al-Ḥasan al-Qusyairī al-Naisābūrī, *Ṣaḥīḥ Muslim*, Juz IV, h. 1880.

1) *Takrīj al-ḥadīṣ*

a) Metode *takhrīj* menggunakan lafal pertama matan hadis

كان على جبل حراء فتحرّك فقال رسولُ الله صلى الله عليه وسلم: اسكن حِراءَ فما عليك إلا نبيّ أو صِدِّيق... (رواه مسلم رقم (٢٤١٨) في فضائل الصحابة باب من فضائل طلحة والزبير والترمذي رقم (٣٦٩٨) في المناقب باب مناقب عثمان بن عفان رضي الله عنه).<sup>٢٤٢</sup>

Simbol di atas menunjukkan bahwa hadis tersebut diriwayatkan dalam kitab Sahih Muslim nomor hadis 2417 bagian kitab *fī faḍā'il al-ṣaḥābah* bab *faḍā'il Ṭalḥah wa al-Zubair*, Sunan al-Tirmizī nomor hadis 3698 bagian kitab *manāqib* bab *manāqib 'Uṣmān ibn 'Affān r.a.*

b) Metode *takhrīj* menggunakan salah satu lafal matan hadis

شهد  
فَمَا عَلَيْكَ إِلَّا نَبِيٌّ أَوْ صِدِّيقٌ أَوْ شَهِيدٌ خِ فَضَائِلِ الصَّحَابَةِ ٦، مِ فَضَائِلِ الصَّحَابَةِ ٥٠،  
٥١، د سنة ٨، ت مناقب ١٨، ٢٧، جه مقدمة ١١، حم ١، ٥٩، ١٨٨\*،  
١٨٩، ٢، ٤١٩، ٥، ٣٤٢، ٢٤٣  
حرك

فَتَحَرَّكَ فَقَالَ رَسُولُ اللَّهِ... مِ فَضَائِلِ الصَّحَابَةِ ٥٠، ٥١ ن إحياس ٤<sup>٢٤٤</sup>

Simbol di atas menunjukkan bahwa hadis tersebut terdapat dalam kitab Sahih al-Bukhārī bagian kitab *faḍā'il al-ṣaḥābah* bab 6, Sahih Muslim bagian kitab *faḍā'il al-ṣaḥābah* 50 dan 51, Sunan Abū Dāwud bagian kitab *sunnah* bab 8, Sunan al-Tirmizī bagian kitab *manāqib* bab 18 dan 27, Sunan ibn Mājah bagian kitab *muqaddimah* bab 11 dan Musnad Aḥmad ibn Ḥanbal juz 1 halaman 59, 188 yang memuat dua hadis, dan 189, juz 2 halaman 419 dan juz 5 halaman 342.

<sup>242</sup>Majid al-Dīn Abū al-Sa'ādāt al-Mubārak ibn Muḥammad ibn Muḥammad ibn Muḥammad ibn 'Abd al-Karīm al-Syaibānī al-Jazirī ibn al-Aṣīr, *Jāmi' al-Uṣūl fī Aḥādīṣ al-Rasūl*, Juz VIII (Cet. I; Maktabah Dār al-Bayān, 1392 H./1972 M.), h. 566.

<sup>243</sup>A.J. Weinsinck, *al-Mu'jam al-Mufāhras li Alfāz al-Ḥadīṣ al-Nabawī*, terj. Muḥammad Fuād 'Abd al-Bāqī, Juz III, h. 199.

<sup>244</sup>A.J. Weinsinck, *al-Mu'jam al-Mufāhras li Alfāz al-Ḥadīṣ al-Nabawī*, terj. Muḥammad Fuād 'Abd al-Bāqī, Juz I, h. 451.

Sedangkan pada lafal *ḥarraka* menunjukkan bahwa hadis tersebut diriwayatkan dalam Sahih Muslim bagian kitab *faḍā'il al-ṣaḥābah* bab 50 dan 51, kemudian Sunan al-Nasā'ī bagian kitab *iḥbās* bab 4.

c) Metode *takhrīj* melalui periwayat pertama hadis

يحيى بن سعيد الأنصاري عن سهيل عن أبيه عن أبي هريرة  
 ١٢٨٦٥ (م) حديث: أنّ النبي صَلَّى اللهُ عَلَيْهِ وَسَلَّمَ كان على حراء فتحرك....  
 الحديث. م في الفضائل (٥٢: ٧) عن عبید الله بن مُحَمَّد بن يزيد بن خنيس المكي وأحمد  
 بن يوسف الأزدي، (ص: ٤٢٢) كلاهما عن إسماعيل بن أبي أويس عن سليمان بن  
 بلال، عنه به يعقوب بن عبد الرحمن عن سهيل عن أبيه عن أبي هريرة.<sup>٢٤٥</sup>

Simbol di atas menunjukkan periwayat pertama hadis tersebut ialah Abū Hurairah r.a. yang terdapat dalam kitab Sahih Muslim.

d) Metode *takhrīj* berdasarkan tema hadis

جامع الخلفاء  
 ٣٦٧٢٢ عن أبي هريرة أن رسول الله صَلَّى اللهُ عَلَيْهِ وَسَلَّمَ كان على حراء فتحرك...<sup>٢٤٦</sup>

Simbol di atas menunjukkan bahwa hadis tersebut tercantum pada tema *Jāmi' al-Khulafā'*.

e) Metode *takhrīj* berdasarkan status hadis

... أنّ رسول الله صَلَّى اللهُ عَلَيْهِ وَسَلَّمَ كان على حراء ومعه أبو بكر... فتحرك الجبل...  
 وإسناده على شرط مسلم. وفي هذا الحديث زيادة فوائد حسنة<sup>٢٤٧</sup>

Simbol di atas menunjukkan bahwa isnad hadis tersebut telah memenuhi syarat kesahihan Imam Muslim, meskipun ada tambahan dalam hadis, namun tambahan tersebut memberikan nilai positif (tidak merusak matan) hadis.

<sup>245</sup>Jamāl al-Dīn Abū al-Ḥajjāj Yūsuf ibn 'Abd al-Raḥmān al-Mizzī, *Tuḥfah al-Asyrāf bi Ma'rifah al-Aṭrāf*, Juz III, h. 284.

<sup>246</sup>Alau al-Dīn 'Alī ibn Ḥisām al-Dīn ibn Qāḍī, *Kanz al-'Ummāl fī Sunan al-Aqwāl wa al-Afāl*, Juz XIII, h. 231.

<sup>247</sup>Muḥammad ibn Fatūḥ ibn 'Abdillāh ibn Fatūḥ ibn Ḥumaid al-Azdī, *al-Jam'u baina al-Ṣaḥīḥain al-Bukhārī wa Muslim*, Juz III (Cet. II; Libanōn-Bairūt: Dār Ibn Ḥazm, 1423 H./2002 M.), h. 285.

## 1) Merujuk kepada kitab sumber

## a) Sahih Muslim 2 riwayat

٥٠. حَدَّثَنَا عَبْدُ اللَّهِ بْنُ مُحَمَّدٍ بْنُ يَزِيدَ بْنِ حُنَيْسٍ وَأَحْمَدُ بْنُ يُونُسَ الْأَزْدِيُّ قَالَا: حَدَّثَنَا إِسْمَاعِيلُ بْنُ أَبِي أُوَيْسٍ حَدَّثَنِي سُلَيْمَانُ بْنُ بِلَالٍ عَنْ يَحْيَى بْنِ سَعِيدٍ عَنْ سُهَيْلِ بْنِ أَبِي صَالِحٍ، عَنْ أَبِيهِ عَنْ أَبِي هُرَيْرَةَ أَنَّ رَسُولَ اللَّهِ صَلَّى اللَّهُ عَلَيْهِ وَسَلَّمَ كَانَ عَلَى جَبَلٍ حِرَاءٍ فَتَحَرَّكَ فَقَالَ رَسُولُ اللَّهِ صَلَّى اللَّهُ عَلَيْهِ وَسَلَّمَ: اسْكُنْ حِرَاءَ فَمَا عَلَيْكَ إِلَّا نَبِيٌّ أَوْ صَدِيقٌ أَوْ شَهِيدٌ وَعَلَيْهِ النَّبِيُّ صَلَّى اللَّهُ عَلَيْهِ وَسَلَّمَ وَأَبُو بَكْرٍ وَعُمَرُ وَعُثْمَانُ وَعَلِيٌّ وَطَلْحَةُ وَالزُّبَيْرُ وَسَعْدُ بْنُ أَبِي وَقَّاصٍ رَضِيَ اللَّهُ عَنْهُمْ (رَوَاهُ مُسْلِمٌ) <sup>٢٤٨</sup>

٢٤١٨. وَحَدَّثَنَا قُتَيْبَةُ بْنُ سَعِيدٍ حَدَّثَنَا عَبْدُ الْعَزِيزِ يَعْنِي ابْنَ مُحَمَّدٍ عَنْ سُهَيْلِ بْنِ أَبِيهِ عَنْ أَبِي هُرَيْرَةَ أَنَّ رَسُولَ اللَّهِ صَلَّى اللَّهُ عَلَيْهِ وَسَلَّمَ كَانَ عَلَى حِرَاءٍ هُوَ وَأَبُو بَكْرٍ وَعُمَرُ وَعُثْمَانُ وَعَلِيٌّ وَطَلْحَةُ وَالزُّبَيْرُ فَتَحَرَّكَتِ الصَّخْرَةُ فَقَالَ رَسُولُ اللَّهِ صَلَّى اللَّهُ عَلَيْهِ وَسَلَّمَ: اهِدُوا فَمَا عَلَيْكَ إِلَّا نَبِيٌّ أَوْ صَدِيقٌ أَوْ شَهِيدٌ (رَوَاهُ مُسْلِمٌ) <sup>٢٤٩</sup>

## b) Sunan Abū Dāwud 1 riwayat

٢٦٤٧. حَدَّثَنَا مُحَمَّدُ بْنُ الْعَلَاءِ عَنْ ابْنِ إِدْرِيسَ أَخْبَرَنَا حُصَيْنٌ عَنْ هِلَالِ بْنِ يَسَافٍ عَنْ عَبْدِ اللَّهِ بْنِ ظَالِمٍ وَسُفْيَانَ عَنْ مَنْصُورٍ عَنْ هِلَالِ بْنِ يَسَافٍ عَنْ عَبْدِ اللَّهِ بْنِ ظَالِمِ الْمَازِنِيِّ ذَكَرَ سُفْيَانُ رَجُلًا فِيمَا بَيْنَهُ وَبَيْنَ عَبْدِ اللَّهِ بْنِ ظَالِمِ الْمَازِنِيِّ قَالَ: سَمِعْتُ سَعِيدَ بْنَ زَيْدِ بْنِ عَمْرٍو بْنَ نُفَيْلٍ قَالَ: لَمَّا قَدِمَ قُلَانٌ إِلَى الْكُوفَةِ أَقَامَ قُلَانٌ خَطِيئًا فَأَخَذَ بِيَدِي سَعِيدُ بْنُ زَيْدٍ فَقَالَ: أَلَا تَرَى إِلَى هَذَا الظَّالِمِ، فَأَشْهَدُ عَلَى التَّسْعَةِ إِنَّهُمْ فِي الْجَنَّةِ وَلَوْ شَهِدْتُ عَلَى الْعَاشِرِ لَمْ يَبْتَمِ قَالَ ابْنُ إِدْرِيسَ: وَالْعَرَبُ تَقُولُ أَتَمَّ قُلْتُ: وَمَنِ التَّسْعَةُ؟ قَالَ: قَالَ رَسُولُ اللَّهِ صَلَّى اللَّهُ عَلَيْهِ وَسَلَّمَ: وَهُوَ عَلِيٌّ حِرَاءَ اثْبُتْ حِرَاءَ إِنَّهُ لَيْسَ عَلَيْكَ إِلَّا نَبِيٌّ أَوْ صَدِيقٌ أَوْ شَهِيدٌ قُلْتُ: وَمَنِ التَّسْعَةُ؟ قَالَ: رَسُولُ اللَّهِ صَلَّى اللَّهُ عَلَيْهِ وَسَلَّمَ وَأَبُو بَكْرٍ وَعُمَرُ وَعُثْمَانُ وَعَلِيٌّ وَطَلْحَةُ وَالزُّبَيْرُ وَسَعْدُ بْنُ أَبِي وَقَّاصٍ وَعَبْدُ الرَّحْمَنِ بْنُ عَوْفٍ قُلْتُ: وَمَنِ الْعَاشِرُ؟ فَتَلَكَّا هُنَيْئَةً ثُمَّ قَالَ: أَنَا قَالَ أَبُو دَاوُدَ: رَوَاهُ الْأَشْجَعِيُّ عَنْ سُفْيَانَ عَنْ مَنْصُورٍ عَنْ هِلَالِ بْنِ يَسَافٍ عَنْ ابْنِ حَيَّانَ عَنْ عَبْدِ اللَّهِ بْنِ ظَالِمٍ بِإِسْنَادِهِ نَحْوَهُ (رَوَاهُ أَبِي دَاوُدَ) <sup>٢٥٠</sup>

<sup>248</sup>Muslim ibn al-Ḥajjāj Abū al-Ḥasan al-Qusyairī al-Naisābūrī, *Ṣaḥīḥ Muslim*, Juz IV, h. 1880.

<sup>249</sup>Muslim ibn al-Ḥajjāj Abū al-Ḥasan al-Qusyairī al-Naisābūrī, *Ṣaḥīḥ Muslim*, Juz IV, h. 1880.

<sup>250</sup>Abū Dāwud Sulaimān ibn al-Asy'as ibn Ishāq ibn Basyīr ibn Syaddād ibn 'Amrū al-Azādī al-Sijistānī, *Sunan Abī Dāwud*, Juz IV, h. 297.



## c) Sunan al-Tirmizī 1 riwayat

٣٦٩٧ حَدَّثَنَا قُتَيْبَةُ بْنُ سَعِيدٍ قَالَ: حَدَّثَنَا عَبْدُ الْعَزِيزِ بْنُ مُحَمَّدٍ عَنْ سُهَيْلِ بْنِ أَبِي صَالِحٍ عَنْ أَبِيهِ عَنْ أَبِي هُرَيْرَةَ أَنَّ رَسُولَ اللَّهِ صَلَّى اللَّهُ عَلَيْهِ وَسَلَّمَ كَانَ عَلَى حِجَاءٍ هُوَ وَأَبُو بَكْرٍ وَعُمَرُ وَعُثْمَانُ وَعَلِيٌّ وَطَلْحَةُ وَالزُّبَيْرُ فَتَحَرَّكَتِ الصَّخْرَةُ فَقَالَ النَّبِيُّ صَلَّى اللَّهُ عَلَيْهِ وَسَلَّمَ: اهدأ، فَمَا عَلَيْكَ إِلَّا نَبِيٌّ أَوْ صِدِّيقٌ أَوْ شَهِيدٌ (رَوَاهُ التِّرْمِذِيُّ)<sup>٢٥١</sup>

## d) Sunan Ibn Mājah 1 riwayat

١٣٤ حَدَّثَنَا مُحَمَّدُ بْنُ بَشَّارٍ قَالَ: حَدَّثَنَا ابْنُ أَبِي عَدِيٍّ عَنْ شُعْبَةَ عَنْ حُصَيْنِ عَنْ هِلَالِ بْنِ يَسَافٍ عَنْ عَبْدِ اللَّهِ بْنِ ظَالِمٍ عَنْ سَعِيدِ بْنِ زَيْدٍ قَالَ: أَشْهَدُ عَلَى رَسُولِ اللَّهِ صَلَّى اللَّهُ عَلَيْهِ وَسَلَّمَ أَنِّي سَمِعْتُهُ يَقُولُ: اثْبُتْ حِجَاءُ فَمَا عَلَيْكَ إِلَّا نَبِيٌّ أَوْ صِدِّيقٌ أَوْ شَهِيدٌ وَعَدَّهُمْ رَسُولُ اللَّهِ صَلَّى اللَّهُ عَلَيْهِ وَسَلَّمَ: أَبُو بَكْرٍ وَعُمَرُ وَعُثْمَانُ وَعَلِيٌّ وَطَلْحَةُ وَالزُّبَيْرُ وَسَعْدُ وَابْنُ عَوْفٍ وَسَعِيدُ بْنُ زَيْدٍ (رَوَاهُ ابْنُ مَاجَةَ)<sup>٢٥٢</sup>

## e) Musnad Ahmad ibn Hanbal 6 riwayat

٤٢٠ حَدَّثَنَا أَبُو قَطَنٍ حَدَّثَنَا يُونُسُ يَعْنِي ابْنَ أَبِي إِسْحَاقَ عَنْ أَبِيهِ عَنْ أَبِي سَلَمَةَ بْنِ عَبْدِ الرَّحْمَنِ قَالَ: أَشْرَفَ عُثْمَانُ مِنَ الْقَصْرِ وَهُوَ مَحْضُورٌ فَقَالَ: أَنْشُدُ بِاللَّهِ مَنْ شَهِدَ رَسُولَ اللَّهِ صَلَّى اللَّهُ عَلَيْهِ وَسَلَّمَ يَوْمَ حِجَاءٍ إِذِ اهْتَرَّ الْجَبَلُ فَرَكَلَهُ بِقَدَمِهِ ثُمَّ قَالَ: اسْكُنْ حِجَاءُ لَيْسَ عَلَيْكَ إِلَّا نَبِيٌّ أَوْ صِدِّيقٌ أَوْ شَهِيدٌ وَأَنَا مَعَهُ؟ فَانْتَشَدَ لَهُ رِجَالٌ. قَالَ: أَنْشُدُ بِاللَّهِ مَنْ شَهِدَ رَسُولَ اللَّهِ صَلَّى اللَّهُ عَلَيْهِ وَسَلَّمَ يَوْمَ بَيْعَةِ الرِّضْوَانِ إِذِ بَعَثَنِي إِلَى الْمُشْرِكِينَ إِلَى أَهْلِ مَكَّةَ قَالَ: هَذِهِ يَدِي وَهَذِهِ يَدُ عُثْمَانَ فَبَايَعْ لِي؟ فَانْتَشَدَ لَهُ رِجَالٌ قَالَ: أَنْشُدُ بِاللَّهِ مَنْ شَهِدَ رَسُولَ اللَّهِ صَلَّى اللَّهُ عَلَيْهِ وَسَلَّمَ قَالَ: مَنْ يُوسِعُ لَنَا هَذَا الْبَيْتَ فِي الْمَسْجِدِ بَيْتِ فِي الْجَنَّةِ؟ فَابْتَعْتُهُ مِنْ مَالِي فَوَسَّعْتُ بِهِ الْمَسْجِدَ؟ فَانْتَشَدَ لَهُ رِجَالٌ قَالَ: وَأَنْشُدُ بِاللَّهِ مَنْ شَهِدَ رَسُولَ اللَّهِ صَلَّى اللَّهُ عَلَيْهِ وَسَلَّمَ يَوْمَ جَيْشِ الْعُسْرَةِ قَالَ: مَنْ يُنْفِقُ الْيَوْمَ نَفَقَةً مُتَقَبَّلَةً؟ فَجَهَّزْتُ نِصْفَ الْجَيْشِ مِنْ مَالِي؟ قَالَ: فَانْتَشَدَ لَهُ رِجَالٌ وَأَنْشُدُ بِاللَّهِ مَنْ شَهِدَ رُومَةَ يُبَاغِ مَاؤُهَا ابْنَ السَّبِيلِ فَابْتَعْتُهَا مِنْ مَالِي فَأَبْجَثَهَا لِابْنِ السَّبِيلِ؟ قَالَ: فَانْتَشَدَ لَهُ رِجَالٌ (رَوَاهُ أَحْمَدُ بْنُ حَنْبَلٍ)<sup>٢٥٣</sup>

<sup>251</sup>Muhammad ibn 'Isā ibn Sūrah ibn Mūsa ibn Ḍahḥāk al-Tirmizī Abū 'Isā, *Sunan al-Tirmizī*, Juz VI, h. 65.

<sup>252</sup>Ibn Mājah Abū 'Abdillāh Muḥammad ibn Yazīd ibn Qazwīnī, *Sunan Ibn Mājah*, Juz I, h. 48.

<sup>253</sup>Abū 'Abdillāh Aḥmad ibn Muḥammad ibn Ḥanbal ibn Hilāl ibn Asad al-Syaibānī, *Musnad Aḥmad ibn Ḥanbal*, Juz I, h. 478.



١٦٣٠ حَدَّثَنَا وَكِيعٌ حَدَّثَنَا سُفْيَانُ عَنْ حُصَيْنٍ وَمَنْصُورٍ عَنْ هِلَالِ بْنِ يَسَافٍ عَنْ سَعِيدِ بْنِ زَيْدٍ وَقَالَ وَكِيعٌ مَرَّةً: قَالَ مَنْصُورٌ: عَنْ سَعِيدِ بْنِ زَيْدٍ وَقَالَ مَرَّةً: حُصَيْنٌ عَنْ ابْنِ ظَالِمٍ عَنْ سَعِيدِ بْنِ زَيْدٍ: أَنَّ النَّبِيَّ صَلَّى اللَّهُ عَلَيْهِ وَسَلَّمَ قَالَ: اسْكُنْ حِرَاءَ فَلَيْسَ عَلَيْكَ إِلَّا نَبِيٌّ أَوْ صِدِّيقٌ أَوْ شَهِيدٌ قَالَ: وَعَلَيْهِ النَّبِيُّ صَلَّى اللَّهُ عَلَيْهِ وَسَلَّمَ وَأَبُو بَكْرٍ وَعُمَرُ وَعُثْمَانُ وَعَلِيٌّ وَطَلْحَةُ وَالزُّبَيْرُ وَسَعْدٌ وَعَبْدُ الرَّحْمَنِ بْنُ عَوْفٍ وَسَعِيدُ بْنُ زَيْدٍ رَضِيَ اللَّهُ عَنْهُمْ (رَوَاهُ أَحْمَدُ بْنُ حَنْبَلٍ)<sup>٢٥٤</sup>

١٦٣٩ حَدَّثَنَا مُحَمَّدُ بْنُ جَعْفَرٍ حَدَّثَنَا شُعْبَةُ عَنْ حُصَيْنٍ عَنْ هِلَالِ بْنِ يَسَافٍ عَنْ عَبْدِ اللَّهِ بْنِ ظَالِمٍ قَالَ: خَطَبَ الْمُغِيرَةُ بْنُ شُعْبَةَ فَنَالَ مِنْ عَلِيٍّ فَخَرَجَ سَعِيدُ بْنُ زَيْدٍ فَقَالَ: أَلَا تَعْجَبُ مِنْ هَذَا يَسُبُّ عَلِيًّا . أَشْهَدُ عَلَى رَسُولِ اللَّهِ صَلَّى اللَّهُ عَلَيْهِ وَسَلَّمَ أَنَا كُنَّا عَلَى حِرَاءٍ أَوْ أُحُدٍ فَقَالَ رَسُولُ اللَّهِ صَلَّى اللَّهُ عَلَيْهِ وَسَلَّمَ: اثْبُتْ حِرَاءَ أَوْ أُحُدٍ فَإِنَّمَا عَلَيْكَ صِدِّيقٌ أَوْ شَهِيدٌ فَسَمَى النَّبِيُّ صَلَّى اللَّهُ عَلَيْهِ وَسَلَّمَ الْعَشْرَةَ فَسَمَى: أَبَا بَكْرٍ وَعُمَرَ وَعُثْمَانَ وَعَلِيًّا، وَطَلْحَةَ وَالزُّبَيْرَ وَسَعْدًا وَعَبْدَ الرَّحْمَنِ بْنِ عَوْفٍ وَسَمَى نَفْسَهُ سَعِيدًا (رَوَاهُ أَحْمَدُ بْنُ حَنْبَلٍ)<sup>٢٥٥</sup>

١٦٤٤ حَدَّثَنَا عَلِيُّ بْنُ عَاصِمٍ قَالَ حُصَيْنٌ: أَخْبَرَنَا عَنْ هِلَالِ بْنِ يَسَافٍ عَنْ عَبْدِ اللَّهِ بْنِ ظَالِمِ الْمَازِنِيِّ قَالَ: لَمَّا خَرَجَ مُعَاوِيَةُ مِنَ الْكُوفَةِ اسْتَعْمَلَ الْمُغِيرَةَ بْنَ شُعْبَةَ قَالَ: فَأَقَامَ حُطَبَاءَ يَقْعُونَ فِي عَلِيٍّ قَالَ: وَأَنَا إِلَى جَنْبِ سَعِيدِ بْنِ زَيْدِ بْنِ عَمْرٍو بْنِ نُفَيْلٍ قَالَ: فَعَضِبَ فَقَامَ فَأَخَذَ بِيَدِي فَتَبِعْتُهُ فَقَالَ: أَلَا تَرَى إِلَى هَذَا الرَّجُلِ الظَّالِمِ لِنَفْسِهِ الَّذِي يَأْمُرُ بِلَعْنِ رَجُلٍ مِنْ أَهْلِ الْجَنَّةِ؟ فَأَشْهَدُ عَلَى التَّسْعَةِ أَنَّهُمْ فِي الْجَنَّةِ وَلَوْ شَهِدْتُ عَلَى الْعَاشِرِ لَمْ أَتَمِّ قَالَ قُلْتُ: وَمَا ذَاكَ؟ قَالَ: قَالَ رَسُولُ اللَّهِ صَلَّى اللَّهُ عَلَيْهِ وَسَلَّمَ: اثْبُتْ حِرَاءَ فَإِنَّهُ لَيْسَ عَلَيْكَ إِلَّا نَبِيٌّ أَوْ صِدِّيقٌ أَوْ شَهِيدٌ قَالَ قُلْتُ: مَنْ هُمْ؟ فَقَالَ: رَسُولُ اللَّهِ صَلَّى اللَّهُ عَلَيْهِ وَسَلَّمَ وَأَبُو بَكْرٍ وَعُمَرُ وَعُثْمَانُ وَعَلِيٌّ وَالزُّبَيْرُ وَطَلْحَةُ وَعَبْدُ الرَّحْمَنِ بْنُ عَوْفٍ وَسَعْدُ بْنُ مَالِكٍ قَالَ: ثُمَّ سَكَتَ، قَالَ: قُلْتُ: وَمَنِ الْعَاشِرُ؟ قَالَ: أَنَا (رَوَاهُ أَحْمَدُ بْنُ حَنْبَلٍ)<sup>٢٥٦</sup>

١٦٤٥ حَدَّثَنَا مُعَاوِيَةُ بْنُ عَمْرٍو حَدَّثَنَا زَائِدَةُ حَدَّثَنَا حُصَيْنٌ بْنُ عَبْدِ الرَّحْمَنِ عَنْ هِلَالِ بْنِ يَسَافٍ عَنْ عَبْدِ اللَّهِ بْنِ ظَالِمِ التَّمِيمِيِّ عَنْ سَعِيدِ بْنِ زَيْدِ بْنِ عَمْرٍو بْنِ نُفَيْلٍ قَالَ: أَشْهَدُ

<sup>254</sup> Abū 'Abdillāh Aḥmad ibn Muḥammad ibn Ḥanbal ibn Hilāl ibn Asad al-Syaibānī, *Musnad Aḥmad ibn Ḥanbal*, Juz III, h. 175.

<sup>255</sup> Abū 'Abdillāh Aḥmad ibn Muḥammad ibn Ḥanbal ibn Hilāl ibn Asad al-Syaibānī, *Musnad Aḥmad ibn Ḥanbal*, Juz III, h. 181.

<sup>256</sup> Abū 'Abdillāh Aḥmad ibn Muḥammad ibn Ḥanbal ibn Hilāl ibn Asad al-Syaibānī, *Musnad Aḥmad ibn Ḥanbal*, Juz III, h. 185.

أَنَّ عَلِيًّا مِنْ أَهْلِ الْجَنَّةِ قُلْتُ: وَمَا ذَاكَ؟ قَالَ: هُوَ فِي التَّسْعَةِ وَلَوْ شِئْتُ أَنْ أُسَمِّيَ الْعَاشِرَ سَمَّيْتُهُ قَالَ: اهْتَزَّ حِرَاءُ فَقَالَ رَسُولُ اللَّهِ صَلَّى اللَّهُ عَلَيْهِ وَسَلَّمَ: اثْبُتْ حِرَاءُ فَإِنَّهُ لَيْسَ عَلَيْكَ إِلَّا نَبِيٌّ أَوْ صِدِّيقٌ أَوْ شَهِيدٌ قَالَ: رَسُولُ اللَّهِ صَلَّى اللَّهُ عَلَيْهِ وَسَلَّمَ وَأَبُو بَكْرٍ وَعُمَرُ، وَعَلِيٌّ وَعُثْمَانُ وَطَلْحَةُ وَالزُّبَيْرُ وَعَبْدُ الرَّحْمَنِ بْنُ عَوْفٍ وَسَعْدُ وَأَنَا يَعْنِي سَعِيدُ نَفْسُهُ (رَوَاهُ أَحْمَدُ بن حَنْبَلٍ)<sup>٢٥٧</sup>

٢٢٩٣٦ حَدَّثَنَا عَلِيُّ بْنُ الْحُسَيْنِ أَخْبَرَنَا الْحُسَيْنُ حَدَّثَنَا عَبْدُ اللَّهِ بْنُ بُرَيْدَةَ عَنْ أَبِيهِ أَنَّ رَسُولَ اللَّهِ صَلَّى اللَّهُ عَلَيْهِ وَسَلَّمَ كَانَ جَالِسًا عَلَى حِرَاءٍ وَمَعَهُ أَبُو بَكْرٍ وَعُمَرُ وَعُثْمَانُ فَتَحَرَكَ الْجِبَلُ فَقَالَ رَسُولُ اللَّهِ صَلَّى اللَّهُ عَلَيْهِ وَسَلَّمَ: اثْبُتْ حِرَاءُ فَإِنَّهُ لَيْسَ عَلَيْكَ إِلَّا نَبِيٌّ أَوْ صِدِّيقٌ أَوْ شَهِيدٌ (رَوَاهُ أَحْمَدُ بن حَنْبَلٍ)<sup>٢٥٨</sup>

### 3) *Itibār sanad*

Setelah peneliti menelusuri keberadaan hadis-hadis tersebut dalam *kutub al-tis'ah*, maka ditemukan sebanyak 11 riwayat yang tersebar di beberapa kitab sumber, yaitu Sahih Muslim 2 riwayat, Sunan Abū Dāwud 1 riwayat, Sunan al-Tirmizī 1 riwayat, Sunan Ibn Mājah 1 riwayat dan Musnad Aḥmad 6 riwayat. Adapun perbedaan lafal hadis disebabkan karena adanya tambahan atau sisipan dari periwayatan, namun maksud dan kandungan hadis tetap sama.

Berdasarkan dari 11 riwayat yang ditemukan peneliti, terdapat *syāhid* dan *mutābi'*, yaitu pada *ṭabaqāt* sahabat diriwayatkan oleh Abū Hurairah, 'Usmān ibn 'Affān, Buraidah ibn al-Ḥāṣib dan Sa'īd ibn Zaid. Sedangkan pada *ṭabaqāt* tabi'in diriwayatkan oleh Żakwān, 'Abdullāh ibn 'Abd al-Raḥmān, 'Abdullāh ibn Zālim dan 'Abdullāh ibn Buraidah. Dengan demikian dapat disimpulkan bahwa hadis di atas memiliki *syāhid* dan *mutābi'*, untuk lebih jelasnya berikut skema sanad hadis yang menjadi objek kajian.

<sup>257</sup> Abū 'Abdillāh Aḥmad ibn Muḥammad ibn Ḥanbal ibn Hilāl ibn Asad al-Syaibānī, *Musnad Aḥmad ibn Ḥanbal*, Juz III, h. 185.

<sup>258</sup> Abū 'Abdillāh Aḥmad ibn Muḥammad ibn Ḥanbal ibn Hilāl ibn Asad al-Syaibānī, *Musnad Aḥmad ibn Ḥanbal*, Juz XIX, h. 38.

4). Skema sanad

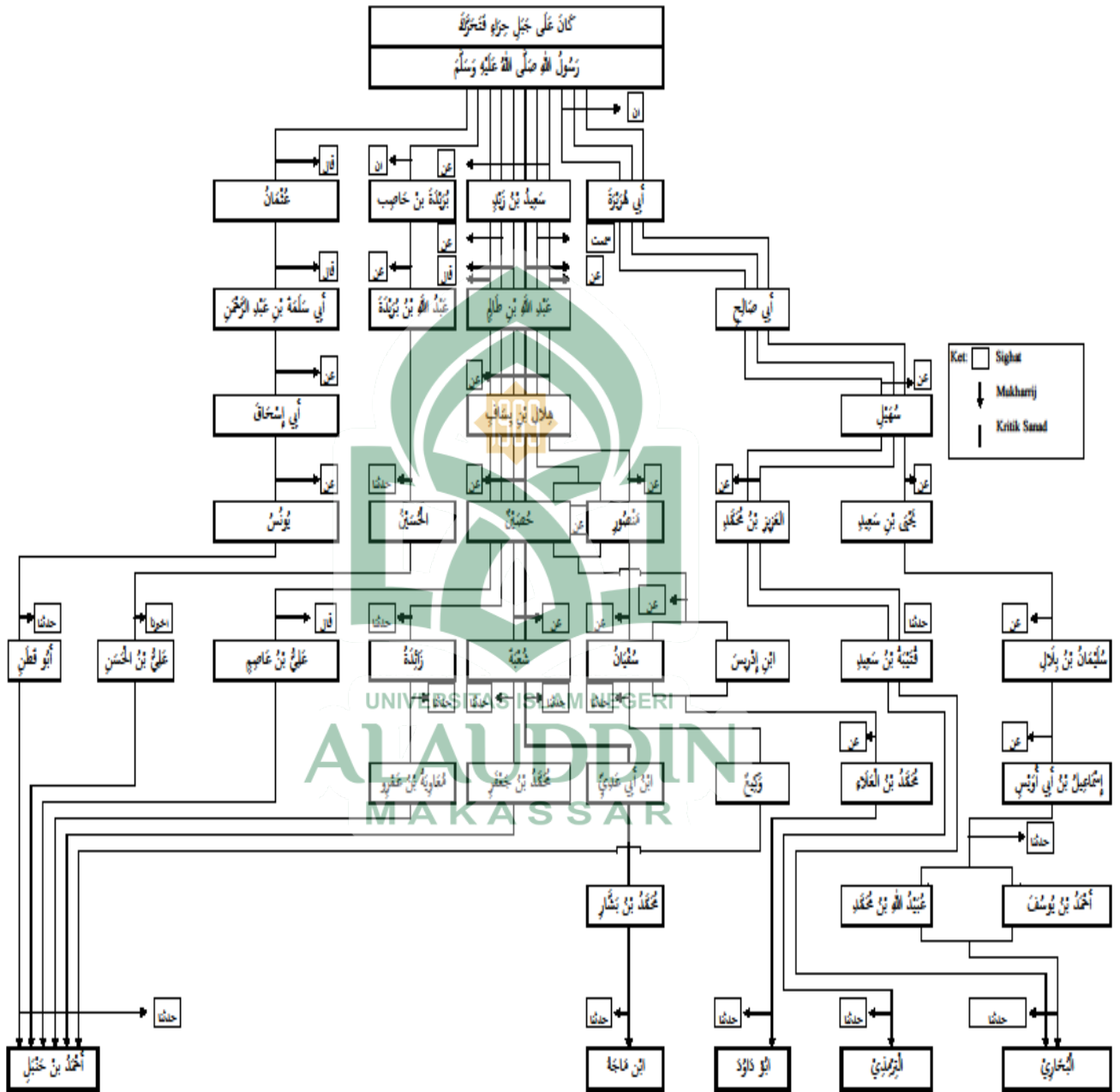

## 5) Kritik sanad

Sanad yang menjadi objek penelitian terdapat dalam kitab Sunan Ibn Mājah.

حَدَّثَنَا مُحَمَّدُ بْنُ بَشَّارٍ قَالَ: حَدَّثَنَا ابْنُ أَبِي عَدِيٍّ عَنْ شُعْبَةَ عَنْ حُصَيْنٍ عَنْ هِلَالِ بْنِ يَسَافٍ عَنْ عَبْدِ اللَّهِ بْنِ ظَالِمٍ عَنْ سَعِيدِ بْنِ زَيْدٍ قَالَ: أَشْهَدُ عَلَى رَسُولِ اللَّهِ صَلَّى اللَّهُ عَلَيْهِ وَسَلَّمَ... (رَوَاهُ ابْنُ مَاجَهَ)

## a) Ibn Mājah

Ibn Mājah bernama lengkap Abū 'Abdullāh Muḥammad ibn Yazīd ibn Mājah al-Rabī'ī al-Qazwīnī, lahir di Qazwin pada hari Selasa tepatnya di bulan Ramaḍān tahun 209 Hijriyah.<sup>260</sup> Beliau berusia sekitar 64 tahun dan wafat pada tahun 273 Hijriyah,<sup>261</sup> melakukan rihlah ilmiah ke beberapa daerah seperti Khurāsān, 'Irāq, Hijāz, Mesir, Syam, Baṣrah, dan Baghdād.<sup>262</sup>

Al-Khalīfī berkata bahwa para ulama sepakat atas ke-*siqah*-an beliau. Ia adalah sorang yang memahami dan menghafal hadis.<sup>263</sup> Beliau juga mempunyai karya seperti kitab Sunan, *Tafsīr al-Qur'ān* dan *Tārīkh Qazwīnī*. Namun Syams al-Dīn ibn 'Alī al-Ḥusainī berkata bahwa ia pernah mendengar syaikh al-Ḥāfiẓ Abū al-Ḥajjāj al-Mazzī berkata bahwa setiap hadis yang diriwayatkannya menyendiri adalah daif yaitu ketika Ibn Mājah meriwayatkan hadis menyendiri dari imam yang lima (al-Bukhārī, Muṣṭafī, Abū Dāwūd, al-Tirmizī, al-Nasā'ī).<sup>264</sup>

<sup>259</sup> Ibn Mājah Abū 'Abdillāh Muḥammad ibn Yazīd ibn Qazwīnī, *Sunan Ibn Mājah*, Juz I, h. 48.

<sup>260</sup> Abū al-'Abbās Aḥmad ibn Ḥasan ibn Khaṭīb al-Syahīr bi Ibn Qanfiẓ al-Qasiṭīnī, *al-Wafayāt*, Juz II, h. 279.

<sup>261</sup> Jamāl al-Dān Abī al-Ḥajjāj Yūsuf al-Mizziy, *Tahzīb al-Kamāl*, Juz 27, h. 41.

<sup>262</sup> Khair al-Dīn al-Zarkalī, *al-A'lām li al-Zarkalī*, Juz VII (Bairut: Dār al-'Ilm, 1980 M.), h. 144. Lihat juga; Syams al-Dīn Abū 'Abdillāh Muḥammad ibn Aḥmad ibn 'Uṣmān ibn Qāimāz al-Ḍahabī, *Tārīkh al-Islām Wawaffayāt al-Masyāhīr wa al-A'lām*, Juz VI, h. 625.

<sup>263</sup> Abd al-Raḥmān ibn Abī Bakr Jalāl al-Dīn al-Suyūṭī, *Ṭabaqāt al-Ḥuffāz*, h. 54.

<sup>264</sup> Abū al-Faḍl Aḥmad ibn 'Alī ibn Muḥammad ibn Aḥmad ibn Ḥajar al-Asqalānī, *Tahzīb al-Tahzīb*, Juz IX, h. 468.

Meskipun ada ulama yang menilainya daif tetapi itu hanya berlaku ketika periwayatannya menyendiri. Meriwayatkan hadis pada jalur sanad di atas kepada Muhammad ibn Basysyār.

b) Muhammad ibn Basysyār

Nama lengkapnya Muhammad ibn Basysyār ibn 'Usmān ibn Dāwud ibn Kaisān al-'Abdī Bundār al-Baṣrī,<sup>265</sup> kunnyahnya Abū Ishāq<sup>266</sup> lahir tahun 167 Hijriyah.<sup>267</sup> Meriwayatkan hadis di antaranya dari Khālid ibn al-Ḥārīs, 'Abd al-Raḥmān ibn Maḥdī dan Ibn Abī 'Adī,<sup>268</sup> sedangkan murid yang meriwayatkan hadis darinya antara lain Ibrāhīm ibn Ishāq, Abū Bakar ibn Abī al-Dunyā dan Ibn Mājah.<sup>269</sup> Komentar ulama kritikus hadis seperti Abū Ḥatim menilai *ṣadūq*,<sup>270</sup> al-'Ijlī menilai *ṣiqah* banyak meriwayatkan hadis.<sup>271</sup> Abū Dāwud berkata ia menulis sekitar 5000 hadis walaupun tidak semuanya sahih, namun pribadinya dinilai *ṣiqah*.<sup>272</sup> Wafat pada bulan Rajab tahun 252 Hijriyah.<sup>273</sup>

<sup>265</sup> Abū 'Abdillāh Aḥmad ibn Ishāq ibn Muḥammad ibn Yahyā ibn Mandah al-'Abdī, *Fath al-Bāb fī al-Kunnī wa al-Aḳāb*, h. 109.

<sup>266</sup> Aḥmad ibn 'Alī ibn Muḥammad ibn Ibrāhīm Abū Bakr ibn Manjūyah, *Rijāl Ṣaḥīḥ Muslim*, Juz II, h. 167.

<sup>267</sup> Al-Mubārak ibn Aḥmad ibn Mauḥūb al-Likhamī al-Irbāfī al-Ma'rūf bi ibn al-Mustaufī, *Tārīkh Irbāl*, Juz II, h. 633.

<sup>268</sup> Abū al-Qāsim 'Alī ibn al-Ḥasan ibn Hibbatullah al-Ma'rūf bi ibn 'Asākir, *Tārīkh Dimasyq*, Juz II, h. 458.

<sup>269</sup> Yūsuf ibn 'Abd al-Raḥmān ibn Yūsuf Abū al-Ḥajjāj Jamāl al-Dīn ibn al-Zakī Abī Muḥammad al-Qaḍāfī al-Kilabī al-Mizzī, *Tahẓīb al-Kamāl fī Asmā' al-Rijāl*, Juz XXIV, h. 513.

<sup>270</sup> Abu Abū al-Walīd Sulaimān ibn Khalf ibn Sa'd ibn Ayyūb ibn Wārīs al-Tajībī al-Qurṭubī al-Bājī al-Andalusī, *al-Ta'dīl wa al-Tajrīḥ liman Kharaj lahu al-Bukhārī fī al-Jāmi' al-Ṣaḥīḥ*, Juz II, h. 621.

<sup>271</sup> Syams al-Dīn Abū 'Abdillāh Muḥammad ibn Aḥmad ibn 'Usmān ibn Qāimāz al-Ẓahabī, *Tārīkh al-Islām Wawaffayāt al-Masyāḥir wa al-A'lām*, Juz VI, h. 165.

<sup>272</sup> Syams al-Dīn Abū 'Abdillāh ibn Aḥmad ibn 'Usmān ibn Qāimāz al-Ẓahabī, *al-Kāsyif fī Ma'rifah man lahu Riwayah fī al-Kutub al-Sittah*, Juz II, h. 159.

## c) Ibn Abī 'Adī

Muḥammad ibn Ibrāhīm ibn Abī 'Adī, kunnyahnya Abū 'Amrū al-Baṣrī<sup>274</sup> lahir pada tahun 110 Hijriyah.<sup>275</sup> Meriwayatkan hadis di antaranya dari Ibn 'Aun, Muḥammad ibn Ishāq dan Syu'bah.<sup>276</sup> Sedangkan murid yang meriwayatkan hadis darinya antara lain Muḥammad ibn 'Abbād ibn Ādam dan Muḥammad ibn Basysyār. Penilaian ulama kritikus hadis seperti Yaḥyā ibn Ma'īn, Muḥammad ibn Sa'd, al-Nasā'ī dan Abū Ḥātim menilai *ṣiqah*,<sup>277</sup> disebut dalam *al-Ṣiqāt* Ibn Ḥibbān.<sup>278</sup> Garis keturunannya berasal dari Jeddah, wafat tahun 194 Hijriyah.<sup>279</sup>

## d) Syu'bah

Nama lengkapnya Syu'bah ibn al-Ḥajjāj ibn Ward, kunnyahnya Abū Bisṭām lahir tahun 83 Hijriyah.<sup>280</sup> Berasal dari Wāsiṭī kemudian menetap di Basrah,<sup>281</sup> meriwayatkan hadis di antaranya kepada Yazīd ibn Zurai', Khālid ibn al-Ḥāris dan Muḥammad ibn Abī 'Adī.<sup>282</sup> Sedangkan guru tempat

<sup>273</sup> Aḥmad ibn Aḥmad ibn Ḥusain ibn Ḥasan Abū Naṣr al-Bukhārī al-Kilābāzī, *al-Hidāyah wa al-Irsyād fī Ma'rifah Ahl al-Ṣiqah wa al-Sidād*, Juz II, h. 640.

<sup>274</sup> Abū al-Faḍl Aḥmad ibn 'Alī ibn Muḥammad ibn Aḥmad ibn Hajar al-Asqalānī, *Tahẓīb al-Tahẓīb*, Juz IX, h. 12.

<sup>275</sup> Syams al-Dīn Abū 'Abdillāh Muḥammad ibn Aḥmad ibn 'Usmān ibn Qāimāz al-Ḍahabī, *Siyar A'lam al-Nubalā'*, Juz VIII, h. 11.

<sup>276</sup> Muslim ibn al-Ḥajjāj Abū al-Ḥasan al-Qusyairī al-Naisābūrī, *al-Kunā wa al-Asmā'*, Juz I, h. 570.

<sup>277</sup> Syams al-Dīn Abū 'Abdillāh Muḥammad ibn Aḥmad ibn 'Usmān ibn Qāimāz al-Ḍahabī, *Tārīkh al-Islām Wawaffayāt al-Masyāhīr wa al-A'lām*, Juz IV, h. 1197.

<sup>278</sup> Yūsuf ibn 'Abd al-Raḥmān ibn Yūsuf Abū al-Ḥajjāj Jamāl al-Dīn ibn al-Zakī Abī Muḥammad al-Qaḍā'ī al-Kilabī al-Mizzī, *Tahẓīb al-Kamāl fī Asmā' al-Rijāl*, Juz XXIV, h. 323.

<sup>279</sup> Abū Dāwud Sulaimān ibn al-Asy'as ibn Ishāq ibn Basyīr ibn Syiddād ibn 'Amrū al-Azdī al-Sijistānī, *Su'ālāt Abī 'Ubaid al-Ājirī Abū Dāwud al-Sijistānī fī Jarḥ wa al-Ta'dīl*, h. 68.

<sup>280</sup> Muḥammad ibn Ḥibbān ibn Aḥmad ibn Ḥibbān ibn Mu'az ibn Ma'bad al-Tamīmī Abū Ḥātim al-Dārimī al-Bustī, *al-Ṣiqāt*, Juz VI, h. 446.

<sup>281</sup> Aḥmad ibn 'Alī ibn Muḥammad ibn Ibrāhīm Abū Bakr ibn Manjūyah, *Rijāl Ṣaḥīḥ Muslim*, Juz I, h. 299.

<sup>282</sup> Abū Bakr Aḥmad ibn 'Alī ibn Ṣābit ibn Aḥmad ibn Maḥdī al-Khaṭīb al-Baghdādī, *Tārīkh Baghdād*, Juz X, h. 353.

meriwayatkannya hadis antara lain al-Ḥasan ibn 'Imrān, Ḥarb ibn Syiddād dan Ḥusain ibn 'Abd al-Raḥmān.<sup>283</sup> Penilaian ulama kritikus hadis antara lain dia periwayat yang *ṣiqah ma'mūn sabb ṣāhib ḥadīṣ ḥujjah*,<sup>284</sup> Sufyān al-Ṣaurī menilai *amīr al-mu'minīn fī al-ḥadīṣ*<sup>285</sup> dan meriwayatkan sekitar dua ribu hadis.<sup>286</sup> Aḥmad ibn Ḥanbal berkata tidak ada yang serupa dengan Syu'bah dalam hal hadis pada masanya.<sup>287</sup> Wafat tahun 160 Hijriyah.<sup>288</sup>

e) Ḥusain

Nama lengkapnya Ḥusain ibn 'Abd al-Raḥmān al-Salamī al-Kūfi, kunnyahnya Abū al-Ḥuzai'ī,<sup>289</sup> lahir tahun 43 Hijriyah pada masa pemerintahan Mu'awiyah.<sup>290</sup> Meriwayatkan hadis di antaranya dari Muṣ'ab ibn Sa'd, Mu'āz ibn Zahrah dan Hilāl ibn Yasāf. Semantara murid yang meriwayatkan hadis padanya antara lain 'Abbād ibn al-'Awwām, Syu'bah ibn Maimūn dan Syu'bah ibn al-Hajjāj.<sup>291</sup> Penilaian ulama kritikus hadis seperti Abū Zur'ah, Aḥmad ibn Ḥanbal dan Yahyā ibn Ma'īn menilai *ṣiqah*, Aḥmad ibn Ḥanbal dalam kitab lain

<sup>283</sup>Yūsuf ibn 'Abd al-Raḥmān ibn Yūsuf Abū al-Ḥajjāj Jamāl al-Dīn ibn al-Zakī Abī Muḥammad al-Qaḍā'ī al-Kilabī al-Mizzī, *Tahẓīb al-Kamāl fī Asmā' al-Rijāl*, Juz XII, h. 481.

<sup>284</sup>Abū 'Abdillāh Muḥammad ibn Sa'ad ibn Manī' al-Hāsyimī, *Ṭabaqāt al-Kubrā*, Juz VII, h. 207.

<sup>285</sup>Muḥammad ibn Ismā'īl ibn Ibrāhīm ibn al-Mughīrah al-Bukhārī Abū 'Abdillāh, *al-Tārīkh al-Kabīr*, Juz IV, h. 245.

<sup>286</sup>Al-Mubārak ibn Aḥmad ibn Mauḥūb al-Likhamī al-Irbā'ī al-Ma'rūf bi ibn al-Mustaufī, *Tārīkh Irbāl*, Juz II, h. 138.

<sup>287</sup>Abū Zakariyā Muḥyī al-Dīn Yahyā ibn Syarf al-Nawawī, *Tahẓīb al-Asmā' wa al-Lughāt*, Juz I, h. 245.

<sup>288</sup>Abū al-Faḍl Aḥmad ibn 'Alī ibn Muḥammad ibn Aḥmad ibn Ḥajar al-Asqalānī, *Tahẓīb al-Tahẓīb*, Juz IV, h. 345.

<sup>289</sup>Muḥammad ibn Ḥibbān ibn Aḥmad ibn Ḥibbān ibn Mu'āz ibn Ma'bad al-Tamīmī Abū Ḥātim al-Dārimī al-Bustī, *al-Ṣiqāt*, Juz VI, h. 210.

<sup>290</sup>Syams al-Dīn Abū 'Abdillāh Muḥammad ibn Aḥmad ibn 'Uṣmān ibn Qāimāz al-Zahabī, *Siyar A'lam al-Nubalā'*, Juz V, h. 422.

<sup>291</sup>Yūsuf ibn 'Abd al-Raḥmān ibn Yūsuf Abū al-Ḥajjāj Jamāl al-Dīn ibn al-Zakī Abī Muḥammad al-Qaḍā'ī al-Kilabī al-Mizzī, *Tahẓīb al-Kamāl fī Asmā' al-Rijāl*, Juz VI, h. 521.



dikatakan *siqah al-ma'mūn min kibār aṣḥāb al-ḥadīṣ*,<sup>292</sup> al-'Ijī menilai *siqah sabt fi al-ḥadīṣ*,<sup>293</sup> al-Ḍahabī dalam *al-Kāsyif* menilai *siqah ḥujjah*,<sup>294</sup> dalam kitab lain ditambahkan *ḥāfiẓ* mempunyai sanad yang tinggi.<sup>295</sup> Yazīd ibn Hārūn ketika belajar hadis dan dikatakan kepada Ḥuṣain bacalah hadismu kemudian dia lupa, komentar Ibn 'Adī mengenai hal itu *lā ba'sa bih*.<sup>296</sup> Ibn Abī Ḥātim menilai *siqah fi al-ḥadīṣ* tetapi hafalannya rusak pada akhir hidupnya,<sup>297</sup> begitupun dengan al-Nasā'ī mengatakan berubah hafalannya.<sup>298</sup> Wafat tahun 136 atau 137 Hijriyah.<sup>299</sup>

Riwayat Ḥuṣain diperkuat oleh hadisnya dalam kitab *Ṣaḥīḥain*, sebagaimana hadis berikut.

حَدَّثَنَا مُحَمَّدُ بْنُ كَثِيرٍ قَالَ أَخْبَرَنَا سُفْيَانُ عَنْ مَنْصُورٍ وَخُصَيْنٍ عَنْ أَبِي وَائِلٍ عَنْ حُدَيْفَةَ قَالَ كَانَ النَّبِيُّ صَلَّى اللَّهُ عَلَيْهِ وَسَلَّمَ إِذَا قَامَ مِنَ اللَّيْلِ يَشُوصُ فَأَهْ (رَوَاهُ الْبُخَارِيُّ)<sup>300</sup>

Artinya:

Telah menceritakan kepada kami Muḥammad ibn Kaṣīr berkata, telah mengabarkan kepada kami Sufyān dari Mansūr dan Ḥuṣain dari Abū Wā'il dari Ḥuẓaifah ia berkata, "Jika Rasulullah saw. bangun untuk salat malam, beliau menggosok mulutnya." (H.R. al-Bukhārī).

UNIVERSITAS ISLAM NEGERI

<sup>292</sup>Abd al-Raḥmān ibn Abī Bakr Jalāl al-Dīn al-Suyūṭī, *Ṭabaqāt al-Ḥuffāz*, h. 68.

<sup>293</sup>Abū al-Ḥasan Aḥmad ibn 'Abdillāh ibn Ṣāliḥ al-'Ijī al-Kūfī, *Tārīkh al-Ṣiqāt*, h. 122.

<sup>294</sup>Syams al-Dīn Abū 'Abdillāh ibn Aḥmad ibn 'Uṣmān ibn Qāimāz al-Ḍahabī, *al-Kāsyif fi Ma'rifah man lahu Riwayah fi al-Kutub al-Sittah*, Juz I, h. 338.

<sup>295</sup>Syamsy al-Dīn Abū 'Abdillāh Muḥammad ibn Aḥmad ibn 'Uṣmān ibn Qāimāz, *Taẓkirah al-Ḥuffāz*, Juz I, h. 108. Lihat juga; Ṣalāḥ al-Dīn ibn Khafīl ibn Aibak ibn 'Abdillāh al-Ṣafḍī, *al-Wāfi bi al-Waffayāt*, Juz XIII, h. 59.

<sup>296</sup>Aḥmad ibn 'Alī ibn 'Abd al-Qādir Abū al-'Abbās al-Ḥusainā al-'Ubaidī Taqiy al-Dīn al-Muqrīzī, *Mukhtaṣar al-Kāmil fi al-Du'afā'*, h. 285.

<sup>297</sup>Abū Muḥammad 'Abd al-Raḥmān ibn Muḥammad ibn Idrīd ibn Munzīr al-Tamīmī al-Ḥanzalī al-Rāzī ibn Abī Ḥātim, *al-Jarḥ wa al-Ta'dīl*, Juz III, h. 193.

<sup>298</sup>Syams al-Dīn Abū 'Abdillāh Muḥammad ibn Aḥmad ibn 'Uṣmān ibn Qāimāz al-Ḍahabī, *al-Mughnī fi al-Du'afā'*, Juz I, h. 177. Lihat juga; Muslim ibn al-Ḥajjāj Abū al-Ḥasan al-Qusyairī al-Naisābūrī, *al-Kunā wa al-Asmā'*, Juz II, h. 885.

<sup>299</sup>Muḥammad ibn Ismā'īl ibn Ibrāhīm ibn al-Mughīrah al-Bukhārī Abū 'Abdillāh, *al-Tārīkh al-Kabīr*, Juz III, h. 8.

<sup>300</sup>Muḥammad ibn Ismā'īl Abū 'Abdillāh al-Bukhārī al-Ju'fī, *Ṣaḥīḥ al-Bukhārī*, Juz II, h.

و حَدَّثَنَا أَبُو بَكْرِ بْنُ أَبِي شَيْبَةَ حَدَّثَنَا أَبُو الْأَحْوَصِ عَنْ حُصَيْنٍ عَنْ كَثِيرِ بْنِ مُدْرِكٍ عَنْ عَبْدِ الرَّحْمَنِ بْنِ يَزِيدَ قَالَ قَالَ عَبْدُ اللَّهِ وَنَحْنُ بِجَمْعٍ سَمِعْتُ الَّذِي أَنْزَلَتْ عَلَيْهِ سُورَةُ الْبَقَرَةِ يَقُولُ فِي هَذَا الْمَقَامِ لَبَّيْكَ اللَّهُمَّ لَبَّيْكَ (رَوَاهُ مُسْلِمٌ)<sup>301</sup>

Artinya:

Dan telah menceritakan kepada kami Abū Bakr ibn Abū Syaibah telah menceritakan kepada kami Abū al-Aḥwaṣ dari Husain dari Kaṣīr ibn Mudrik dari 'Abd al-Raḥmān ibn Yazīd ia berkata; 'Abdullāh berkata saat kami berada di Jam', Aku telah mendengar seorang yang telah diturunkan kepadanya surat al-Baqarah, yakni di tempat ini membaca: "Aku penuh panggilan-Mu, Ya Allah aku penuh panggilan-Mu." (H.R. Muslim).

Menurut peneliti perbedaan penilaian tentang Ḥuṣain karena berubah hafalan diakhir hidupnya. Sehingga penilaian *jarḥ* tidak boleh berlakukan secara universal pada semua riwayatnya. Kitab Sahih al-Bukhārī dan Muslim memuatnya karena belum berubah hafalannya. Demikian juga pada hadis yang menjadi objek penelitian, indikator Ḥuṣain belum berubah hafalannya karena riwayat yang sama juga termuat dalam Sahih al-Bukhārī serta mempertimbangkan banyak penilaian *ta'dīl* kritikus hadis. Dengan demikian, menurut peneliti kapasitas Ḥuṣain dalam sanad di atas dapat dinilai *ṣiqah*.

f) Hilāl ibn Yasāf

Nama lengkapnya Hilāl ibn Yasāf, ada pula yang mengatakan Ibn Asāf al-Asyja'ī, kunnyahnya Abū al-Ḥasan al-Kūfī bertemu dengang 'Alī ibn Abī Ṭālib.<sup>302</sup> Meriwayatkan hadis di antaranya dari al-Ḥasan ibn 'Alī, Abī Mas'ūd al-Anṣārī dan 'Abdillāh ibn Zālim.<sup>303</sup> Sedangkan murid yang meriwayatkan hadis padanya antara lain Manṣūr ibn al-Mu'tamir, 'Amrū ibn Marrah dan Huṣain ibn 'Abd al-Raḥmān.<sup>304</sup> Yaḥyā ibn Ma'īn dan al-'Ijī menilai *ṣiqah*,<sup>305</sup> Ibn Sa'd mengatakan *ṣiqah kaṣīr al-ḥadīṣ*<sup>306</sup> dan disebutkan dalam *al-Ṣiqāt* Ibn Ḥibbān.

<sup>301</sup>Muslim ibn al-Ḥajjāj Abū al-Ḥasan al-Qusyairī al-Naisābūrī, *Ṣaḥīḥ Muslim*, Juz II, h. 932.

<sup>302</sup>Yūsuf ibn 'Abd al-Raḥmān ibn Yūsuf Abū al-Ḥajjāj Jamāl al-Dīn ibn al-Zakī Abī Muḥammad al-Qaḍā'ī al-Kilabī al-Mizzī, *Tahẓīb al-Kamāl fī Asmā' al-Rijāl*, Juz XXX, h. 353.

<sup>303</sup>Abū al-Faḍl Aḥmad ibn 'Alī ibn Muḥammad ibn Aḥmad ibn Ḥajar al-Asqalānī, *Tahẓīb al-Tahẓīb*, Juz XI, h. 86-87.

<sup>304</sup>Aḥmad ibn 'Alī ibn Muḥammad ibn Ibrāhīm Abū Bakr ibn Manjūyah, *Rijāl Ṣaḥīḥ Muslim*, Juz II, h. 325.

## g) 'Abdillāh ibn Z̄alim

Nama lengkapnya 'Abdullāh ibn Z̄alim al-Tamīmī, bersahabat dengan Sa'īd ibn Zaid dan dia termasuk murid yang meriwayatkan hadis dari Sa'īd.<sup>307</sup> kemudian meriwayatkannya kepada Hilāl ibn Yasāf.<sup>308</sup> Komentar ulama kritikus hadis seperti al-'Ijī menilai *ṣiqah*,<sup>309</sup> disebutkan dalam *al-Ṣiqāt* Ibn Ḥibbān,<sup>310</sup> pada komentar lain dikatakan *ṣiqah* oleh Ibn Ḥibbān.<sup>311</sup> Sementara al-Bukhārī berkata bahwa riwayat 'Abdullāh ibn Z̄alim dari Sa'īd ibn Zaid tidak sah,<sup>312</sup> tetapi dalam kitab yang lain al-Bukhārī menilai tidak sah riwayat 'Abdullāh ibn Z̄alim dari Sa'īd ibn Zaid hanya pada hadis *al-'asyrah fī al-jannah*.<sup>313</sup>

Menurut peneliti perbedaan penilaian tentang 'Abdillāh ibn Z̄alim disebabkan karena terdapat riwayat yang daif ketika dia meriwayatkan hadis tentang *al-'asyrah fī al-jannah*. Namun pada hakikatnya dia memiliki kapasitas untuk meriwayatkan hadis, terlebih dalam sanad di atas tidak berkenaan dengan

<sup>305</sup> Abū Muḥammad 'Abd al-Raḥmān ibn Muḥammad ibn Idrīd ibn Munzīr al-Tamīmī al-Ḥanzalī al-Rāzī ibn Abī Ḥātim, *al-Jarḥ wa al-Ta'dīl*, Juz IX, h. 72.

<sup>306</sup> Abū 'Abdillāh Muḥammad ibn Sa'ad ibn Manī' al-Hāsimī, *Ṭabaqāt al-Kubrā*, Juz VI, h. 300.

<sup>307</sup> Abū Zakariyyā Yahyā ibn Ma'īn ibn 'Aun ibn Ziyād ibn Biṣṭām ibn 'Abd al-Raḥmān al-Marī bi al-Walā' al-Baghdādī, *Tārīkh Ibn Ma'īn*, Juz III (Cet. I; Makkah al-Mukarramah: Markaz al-Baḥṣ al-'Ilmī wa Iḥyā' al-Turās al-Islāmī, 1399 H./1979 M.), h. 386.

<sup>308</sup> Abū Muḥammad 'Abd al-Raḥmān ibn Muḥammad ibn Idrīd ibn Munzīr al-Tamīmī al-Ḥanzalī al-Rāzī ibn Abī Ḥātim, *al-Jarḥ wa al-Ta'dīl*, Juz V, h. 89. Lihat juga; Syams al-Dīn Abū 'Abdillāh ibn Aḥmad ibn 'Usmān ibn Qāimāz al-Zahabī, *al-Kāsyif fī Ma'rifah man lahu Riwayāh fī al-Kutub al-Sittah*, Juz I, h. 564. Lihat lagi; Muḥammad ibn Ḥibbān ibn Aḥmad ibn Ḥibbān ibn Mu'āz ibn Ma'bad al-Tamīmī Abū Ḥātim al-Dārimī al-Bustī, *al-Ṣiqāt*, Juz V, h. 18.

<sup>309</sup> Abū al-Ḥasan Aḥmad ibn 'Abdillāh ibn Ṣalāḥ al-'Ijī al-Kūfī, *Ma'rifah al-Ṣiqāt min Rijāl Ahl 'Ilm wa al-Ḥadīs wa min al-Du'afā' wa Ḍakr Maẓāhibuhum wa Akhbārahum*, Juz II, h. 38.

<sup>310</sup> Yūsuf ibn 'Abd al-Raḥmān ibn Yūsuf Abū al-Ḥajjāj Jamāl al-Dīn ibn al-Zakī Abī Muḥammad al-Qaḍā'ī al-Kilabī al-Mizzī, *Tahẓīb al-Kamāl fī Asmā' al-Rijāl*, Juz XV, h. 135.

<sup>311</sup> Aḥmad ibn 'Abdillāh ibn Abī Khair ibn 'Abd al-'Alim al-Khazrijī al-Anṣārī al-Sā'idī al-Yamanī Ṣafy al-Dīn, *Khalāṣah Tahẓīb Tahẓīb al-Kamāl fī Asmā' al-Rijāl*, h. 202.

<sup>312</sup> Abū Aḥmad ibn 'Adī al-Jurjānī, *al-Kāmil fī Du'afā' al-Rijāl*, Juz V, h. 370.

<sup>313</sup> Syams al-Dīn Abū 'Abdillāh Muḥammad ibn Aḥmad ibn 'Usmān ibn Qāimāz al-Zahabī, *al-Mughnī fī al-Du'afā'*, Juz I, h. 343. Lihat juga; Syams al-Dīn Abū 'Abdillāh Muḥammad ibn Aḥmad ibn 'Usmān ibn Qāimāz al-Zahabī, *Mizān al-'Itidal fī Naqd al-Rijāl*, Juz II, h. 448.

hadis *al-'asyrah fī al-jannah*. Dengan demikian, menurut peneliti pribadi 'Abdullāh ibn Zālim dalam meriwayatkan hadis di atas dapat dinilai *ṣiqah* dan tersambung hadisnya.

h) Sa'īd ibn Zaid

Nama lengkapnya Sa'īd ibn Zaid ibn 'Amrū ibn Nufail ibn 'Abd al-'Azīz ibn Rayyāḥ ibn 'Abdillāh ibn Qirṭ ibn Razzāḥ ibn 'Adī ibn Ka'ab ibn Lu'ai al-Qurasyī al-'Adawī, kunnyahnya Abū al-A'wār.<sup>314</sup> Menetap di Kūfah pada masa pemerintahan Mu'āwiyah kemudian kembali dan wafat di Madinah.<sup>315</sup> Sa'īd termasuk salah satu dari sepuluh sahabat Nabi saw. yang dijamin masuk surga.<sup>316</sup> Meriwayatkan hadis dari Nabi saw. kemudian meriwayatkannya kepada 'Abdullāh ibn Zālim.<sup>317</sup> Wafat tahun 51 Hijriyah walaupun ada pendapat lain mengatakan wafat tahun 58 Hijriyah.<sup>318</sup>

Berdasarkan keterangan pada kritik sanad di atas, dapat diketahui indikator ketersambungan periwayatan sangat mendukung antara lain yaitu, masing-masing periwayat terdapat dalam daftar guru-murid, penilaian *ta'dīl* dari kritikus hadis, negeri semasa hidup dan selisih usia hidup antara guru-murid. Meskipun terdapat periwayat yang bernama Ḥuṣain berubah hafalan diakhir hidupnya, namun riwayat yang rusak tidak berkaitan dengan hadis ini. Dengan demikian sanad hadis tersebut dinilai sahih sehingga dapat dilanjutkan pada kritik matan.

<sup>314</sup> Abū 'Abdillāh Muḥammad ibn Sa'ad ibn Manī' al-Hāsyimī, *Ṭabaqāt al-Kubrā*, Juz III, h. 290.

<sup>315</sup> Muḥammad al-Amīn ibn Muḥammad al-Jukanī, *Mu'jam al-Ṣaḥābah*, Juz III (Cet. I; al-Kuwait: Maktabah Dār al-Bayān, 1421 H./2000 M.), h. 62.

<sup>316</sup> Abū al-Faḍl Aḥmad ibn 'Alī ibn Muḥammad ibn Aḥmad ibn Ḥajar al-Asqalānī, *al-Iṣābah fī Tamyīz al-Ṣaḥābah*, Juz III, h. 78.

<sup>317</sup> Abū al-Qāsim 'Alī ibn al-Ḥasan ibn Hibbatullah al-Ma'rūf bi ibn 'Asākir, *Tārīkh Dimasyq*, Juz XXI, h. 62.

<sup>318</sup> Abū al-Ḥasan 'Alī ibn Abī al-Karim Muḥammad ibn Muḥammad ibn 'Abd al-Karīm ibn 'Abd al-Wāhid al-Syaibānī al-Jazirī, *Usd al-Ghābah*, Juz II, h. 476.

## 6) Kritik matan

## a) Penelitian lafal-lafal yang semakna

Penelitian lafal bertujuan untuk mengidentifikasi 'illah yang terdapat dalam matan hadis dengan cara membandingkan antara lafal-lafal. Berdasarkan penelusuran hadis-hadis yang menjadi objek kajian ditemukan varian lafal-lafal sebagai berikut.

## (1) Sahih Muslim 2 riwayat

## Riwayat 1

أَنَّ رَسُولَ اللَّهِ صَلَّى اللَّهُ عَلَيْهِ وَسَلَّمَ، كَانَ عَلَى جَبَلٍ حِرَاءٍ فَتَحَرَّكَ فَقَالَ رَسُولُ اللَّهِ صَلَّى اللَّهُ عَلَيْهِ وَسَلَّمَ: اسْكُنْ حِرَاءَ فَمَا عَلَيْكَ إِلَّا نَبِيٌّ أَوْ صِدِّيقٌ أَوْ شَهِيدٌ وَعَلَيْهِ النَّبِيُّ صَلَّى اللَّهُ عَلَيْهِ وَسَلَّمَ وَأَبُو بَكْرٍ وَعُمَرُ وَعُثْمَانُ وَعَلِيٌّ وَطَلْحَةُ وَالزُّبَيْرُ وَسَعْدُ بْنُ أَبِي وَقَّاصٍ رَضِيَ اللَّهُ عَنْهُمْ

## Riwayat 2

أَنَّ رَسُولَ اللَّهِ صَلَّى اللَّهُ عَلَيْهِ وَسَلَّمَ كَانَ عَلَى حِرَاءٍ هُوَ وَأَبُو بَكْرٍ وَعُمَرُ وَعُثْمَانُ وَعَلِيٌّ وَطَلْحَةُ وَالزُّبَيْرُ فَتَحَرَّكَتِ الصَّخْرَةُ فَقَالَ رَسُولُ اللَّهِ صَلَّى اللَّهُ عَلَيْهِ وَسَلَّمَ: اهْدَأْ فَمَا عَلَيْكَ إِلَّا نَبِيٌّ أَوْ صِدِّيقٌ أَوْ شَهِيدٌ

## (2) Sunan Abū Dāwud 1 riwayat

قَالَ رَسُولُ اللَّهِ صَلَّى اللَّهُ عَلَيْهِ وَسَلَّمَ: وَهُوَ عَلَى حِرَاءٍ اثْبُتْ حِرَاءَ إِنَّهُ لَيْسَ عَلَيْكَ إِلَّا نَبِيٌّ أَوْ صِدِّيقٌ أَوْ شَهِيدٌ قُلْتُ: وَمَنِ التَّسَعَةُ؟ قَالَ: رَسُولُ اللَّهِ صَلَّى اللَّهُ عَلَيْهِ وَسَلَّمَ وَأَبُو بَكْرٍ وَعُمَرُ وَعُثْمَانُ وَعَلِيٌّ وَطَلْحَةُ وَالزُّبَيْرُ وَسَعْدُ بْنُ أَبِي وَقَّاصٍ وَعَبْدُ الرَّحْمَنِ بْنُ عَوْفٍ قُلْتُ: وَمَنِ الْعَاشِرُ؟ فَتَلَكَّأَ هُنَيْئَةً ثُمَّ قَالَ: أَنَا

## (3) Sunan al-Tirmizī 1 riwayat

أَنَّ رَسُولَ اللَّهِ صَلَّى اللَّهُ عَلَيْهِ وَسَلَّمَ كَانَ عَلَى حِرَاءٍ هُوَ وَأَبُو بَكْرٍ وَعُمَرُ وَعُثْمَانُ وَعَلِيٌّ وَطَلْحَةُ وَالزُّبَيْرُ فَتَحَرَّكَتِ الصَّخْرَةُ فَقَالَ النَّبِيُّ صَلَّى اللَّهُ عَلَيْهِ وَسَلَّمَ: اهْدَأْ فَمَا عَلَيْكَ إِلَّا نَبِيٌّ أَوْ صِدِّيقٌ أَوْ شَهِيدٌ

## (4) Sunan Ibn Mājah 1 riwayat

فَقَالَ النَّبِيُّ صَلَّى اللَّهُ عَلَيْهِ وَسَلَّمَ: اهْدَأْ، فَمَا عَلَيْكَ إِلَّا نَبِيٌّ أَوْ صِدِّيقٌ أَوْ شَهِيدٌ فَمَا عَلَيْكَ إِلَّا نَبِيٌّ أَوْ صِدِّيقٌ أَوْ شَهِيدٌ

وَعَدَّهُمْ رَسُولُ اللَّهِ صَلَّى اللَّهُ عَلَيْهِ وَسَلَّمَ: أَبُو بَكْرٍ وَعُمَرُ وَعُثْمَانُ وَعَلِيٌّ وَطَلْحَةُ وَالزُّبَيْرُ  
وَسَعْدُ وَابْنُ عَوْفٍ وَسَعِيدُ بْنُ زَيْدٍ

(5) Musnad Ahmad ibn Hanbal 6 riwayat

Riwayat 1

أَنْشُدُ بِاللَّهِ مَنْ شَهِدَ رَسُولُ اللَّهِ صَلَّى اللَّهُ عَلَيْهِ وَسَلَّمَ يَوْمَ حِرَاءٍ إِذِ اهْتَزَّ الْجَبَلُ فَرَكَلَهُ بِقَدَمِهِ  
ثُمَّ قَالَ: اسْكُنْ حِرَاءَ لَيْسَ عَلَيْكَ إِلَّا نَبِيٌّ أَوْ صَدِيقٌ أَوْ شَهِيدٌ وَأَنَا مَعَهُ؟  
فَأَنْتَشَدُ لَهُ رِجَالٌ

Riwayat 2

أَنَّ النَّبِيَّ صَلَّى اللَّهُ عَلَيْهِ وَسَلَّمَ، قَالَ: اسْكُنْ حِرَاءَ  
فَلَيْسَ عَلَيْكَ إِلَّا نَبِيٌّ أَوْ صَدِيقٌ أَوْ شَهِيدٌ  
قَالَ: وَعَلَيْهِ النَّبِيُّ صَلَّى اللَّهُ عَلَيْهِ وَسَلَّمَ وَأَبُو بَكْرٍ وَعُمَرُ وَعُثْمَانُ وَعَلِيٌّ وَطَلْحَةُ وَالزُّبَيْرُ  
وَسَعْدُ وَعَبْدُ الرَّحْمَنِ بْنُ عَوْفٍ وَسَعِيدُ بْنُ زَيْدٍ رَضِيَ اللَّهُ عَنْهُمْ

Riwayat 3

أَشْهَدُ عَلَى رَسُولِ اللَّهِ صَلَّى اللَّهُ عَلَيْهِ وَسَلَّمَ، أَنَّا كُنَّا عَلَى حِرَاءٍ أَوْ أُحُدٍ  
فَقَالَ رَسُولُ اللَّهِ صَلَّى اللَّهُ عَلَيْهِ وَسَلَّمَ: اثْبُتْ حِرَاءَ أَوْ أُحُدٍ  
فَأَيُّكُمْ صَدِيقٌ أَوْ شَهِيدٌ  
فَسَمَى النَّبِيُّ صَلَّى اللَّهُ عَلَيْهِ وَسَلَّمَ الْعَشْرَةَ فَسَمَى: أَبَا بَكْرٍ وَعُمَرَ وَعُثْمَانَ وَعَلِيًّا وَطَلْحَةَ  
وَالزُّبَيْرَ وَسَعْدًا وَعَبْدَ الرَّحْمَنِ بْنِ عَوْفٍ وَسَمَى نَفْسَهُ سَعِيدًا

Riwayat 4

قَالَ رَسُولُ اللَّهِ صَلَّى اللَّهُ عَلَيْهِ وَسَلَّمَ: اثْبُتْ حِرَاءَ  
فَأَيُّكُمْ لَيْسَ عَلَيْكَ إِلَّا نَبِيٌّ أَوْ صَدِيقٌ أَوْ شَهِيدٌ  
قَالَ: قُلْتُ: مَنْ هُمْ؟  
فَقَالَ: رَسُولُ اللَّهِ صَلَّى اللَّهُ عَلَيْهِ وَسَلَّمَ وَأَبُو بَكْرٍ وَعُمَرُ وَعُثْمَانُ وَعَلِيٌّ وَالزُّبَيْرُ وَطَلْحَةُ  
وَعَبْدُ الرَّحْمَنِ بْنُ عَوْفٍ وَسَعْدُ بْنُ مَالِكٍ  
قَالَ: ثُمَّ سَكَتَ قَالَ: قُلْتُ: وَمَنْ الْعَاشِرُ؟ قَالَ: أَنَا

Riwayat 5

قَالَ: اهْتَزَّ حِرَاءُ  
فَقَالَ رَسُولُ اللَّهِ صَلَّى اللَّهُ عَلَيْهِ وَسَلَّمَ: اثْبُتْ حِرَاءَ  
فَأَيُّكُمْ لَيْسَ عَلَيْكَ إِلَّا نَبِيٌّ أَوْ صَدِيقٌ أَوْ شَهِيدٌ  
قَالَ: رَسُولُ اللَّهِ صَلَّى اللَّهُ عَلَيْهِ وَسَلَّمَ وَأَبُو بَكْرٍ وَعُمَرُ، وَعَلِيٌّ وَعُثْمَانُ وَطَلْحَةُ وَالزُّبَيْرُ  
وَعَبْدُ الرَّحْمَنِ بْنُ عَوْفٍ وَسَعْدُ وَأَنَا يَعْنِي سَعِيدُ نَفْسَهُ

## Riwayat 6

أَنَّ رَسُولَ اللَّهِ صَلَّى اللَّهُ عَلَيْهِ وَسَلَّمَ كَانَ جَالِسًا عَلَى حِرَاءٍ  
 وَمَعَهُ أَبُو بَكْرٍ وَعُمَرُ وَعُثْمَانُ فَتَحَرَّكَ الْجَبَلُ  
 فَقَالَ رَسُولُ اللَّهِ صَلَّى اللَّهُ عَلَيْهِ وَسَلَّمَ: اثْبُتْ حِرَاءُ فَإِنَّهُ لَيْسَ عَلَيْكَ إِلَّا نَبِيٌّ أَوْ صِدِّيقٌ أَوْ  
 شَهِيدٌ

Setelah peneliti menelusuri varian lafal-lafal hadis di atas, ditemukan riwayat Abū Dāwud dan Aḥmad riwayat 1 memiliki redaksi yang lebih panjang, redaksi tersebut dari narasi sahabat yang ikut dalam perjalanan bersama Nabi saw. dan menjadi periwayat hadis. Pada hadis Muslim riwayat 2 tidak menggunakan lafal *جَبَلٍ* memakai bentuk *mu'annas* فَتَحَرَّكَتِ menambahkan lafal *اهْدَأْ* begitupun dengan riwayat Ibn Mājah menambah lafal *اهْدَأْ*. Demikian halnya riwayat Abū Dāwud tidak memakai lafal *جَبَلٍ*, فَتَحَرَّكَ sama dengan riwayat Ibn Mājah, Aḥmad riwayat 2 sampai 5 namun riwayatnya lebih singkat dibanding Abū Dāwud. Hadis Aḥmad riwayat 1 juga memiliki redaksi yang lebih panjang karena dinarasikan oleh 'Usmān yang ikut bersama Nabi saw. saat mendaki gunung Hira. Perbedaan lafal-lafal hadis di atas tidak merusak kandungan dan makna hadis, hal ini disebabkan adanya periwayatan *bi la-ma'nā*. Menurut peneliti redaksi lafal yang diriwayatkan dari Nabi terdapat pada Sahih Muslim riwayat yang pertama. Hadis di atas mengalami *tanawwu' fi al-ḥadiṣ*, karena peristiwa yang sama pernah dialami Nabi saw. bersama sahabatnya ketika mendaki bukit Šabīr dan Uḥud.

Berdasarkan penelitian lafal di atas, peneliti mengidentifikasi terjadinya *'illah*, yaitu *ziyādah* dan *nuqsān*, namun *'illah* pada matan hadis tidak merusak lafal dan kualitas hadis.

### b) Penelitian kandungan hadis

Penelitian ini untuk membuktikan matan hadis terhindar dari *syāz* dan *'illah*. Kandungan hadis di atas menjelaskan bagaimana Nabi saw. ketika terjadi



gempa bumi saat mendaki gunung, kemudian Nabi saw. menghentakkan kakinya seraya berkata diamlah karena yang ada di atas mu tidak lain seorang nabi dan seorang syahid. Menurut peneliti peristiwa ini menjadi salah satu mukjizat Nabi saw. ketika gunung tersebut berhenti bergetar. Peristiwa ini juga dapat dimaknai sebagai bentuk pertolongan Allah kepada Nabi-Nya, kejadian semacam ini banyak dikisahkan dalam al-Qur'an diantaranya ketika rumah Nabi dikepung kaum kafir, dengan kuasa Allah swt. Nabi keluar tanpa satu orang pun yang melihatnya sebagaimana dalam QS Yāsīn/36: 9.

Hadis di atas juga tidak bertentangan dengan hadis sahih lainnya, sebagaimana yang diriwayatkan dalam Sahih al-Bukhārī ketika Nabi saw. bersama sahabatnya mendaki gunung Uhud kemudian terjadi gempa bumi, dengan kisah yang hampir sama dengan hadis di atas.

Keterangan sejarah sangat banyak menyangkut bentuk-bentuk mukjizat Nabi saw. Salah satunya ketika peperangan Hudaibiyah para sahabat tidak memiliki air untuk minum dan berwudu kecuali sedikit air dari wadah milik Nabi sendiri, kemudian dengan mukjizat Nabi saw, air pun terpancar dari sela-sela jari beliau sehingga mencukupi kebutuhan para sahabat.

Berdasarkan penelitian matan hadis di atas dengan menggunakan indikator terhindar dari *syāz* dan *'illah*, peneliti tidak menemukan indikator tersebut yang dapat merusak lafal dan kandungan hadis. Isnad hadis memenuhi persyaratan Muslim,<sup>319</sup> dan al-Albānī menilai sahih.<sup>320</sup> Dengan demikian matan hadis yang menjadi objek kajian dapat dinilai sahih.

<sup>319</sup>Muhammad ibn Fatūh ibn 'Abdillāh ibn Fatūh ibn Ḥumaid al-Azdī, *al-Jam'u baina al-Ṣaḥīḥain al-Bukhārī wa Muslim*, Juz III, h. 285.

<sup>320</sup>Abū 'Abd al-Raḥmān Muḥammad Naṣr al-Dīn ibn al-Ḥajjāj Nūḥ ibn Najātī ibn Ādam al-Asyqūdārī al-Albānī, *Ṣaḥīḥ al-Jāmi' al-Ṣagīr wa Ziyādātah*, Juz I, h. 89.

## 7) Hasil kritik hadis

Berdasarkan penelitian sanad dan matan serta kegiatan *i'tibār* sanad, peneliti berkesimpulan bahwa hadis di atas dapat dinilai sahih dengan beberapa alasan sebagai berikut.

- a) Sanad dan matan hadis dapat dinilai sahih karena telah memenuhi unsur-unsur kasahihan hadis, serta hadis tersebut memiliki jalur penguat yaitu *syāhid* dan *mutābi'*.
- b) Hadis yang menjadi objek kajian terdapat dalam riwayat Sahih Muslim dan mayoritas ulama menilai sahih hadis-hadis yang termuat di dalamnya.

## 8) Syarah hadis

Peristiwa gempa bumi ketika Nabi saw. mendaki gunung bersama para sahabat salah satunya diterangkan dalam Sahih al-Bukhārī Nabi saw. bersabda.

حَدَّثَنَا مُسَدَّدٌ حَدَّثَنَا يَحْيَى عَنْ سَعِيدٍ عَنْ قَتَادَةَ أَنَّ أَنَسًا رَضِيَ اللَّهُ عَنْهُ حَدَّثَهُمْ قَالَ صَبَعَدَ النَّبِيُّ صَلَّى اللَّهُ عَلَيْهِ وَسَلَّمَ أُحُدًا وَمَعَهُ أَبُو بَكْرٍ وَعُمَرُ وَعُثْمَانُ فَرَجَفَ وَقَالَ اسْكُنْ أُحُدَ أَظْنُهُ ضَرْبَهُ بِرِجْلِهِ فَلَيْسَ عَلَيْكَ إِلَّا نَبِيٌّ وَصِدِّيقٌ وَشَهِيدَانِ (رَوَاهُ الْبُخَارِيُّ)<sup>321</sup>

Artinya:

Telah bercerita kepada kami Musaddad telah bercerita kepada kami Yaḥyā dari Sa'īd dari Qatādah dari Anas ibn Mālik r.a. berkata; "Rasulullah saw. mendaki bukit Uhud bersama Abū Bakr, 'Umar dan 'Usmān lalu bukit itu bergetar. Maka beliau bersabda: "Tenanglah Uhud". Seingatku beliau menghentakkan kaki beliau seraya berujar "Karena di atas kamu sekarang tidak lain kecuali Nabi, Ṣiddiq dan dua orang (yang akan mati) syahid". (H.R. al-Bukhārī).

Hadis di atas menjelaskan peristiwa yang dialami Nabi saw. ketika mendaki gunung Uhud bersama beberapa sahabat. Lafal اسْكُنْ أُحُدُ dengan huruf *dal* yang *marfū'* kedudukannya sebagai *munādā mufrad* dan mengugurkan *ḥarf al-nidā'*. Pada riwayat terdahulu, disebutkan ketika Abū Bakar mendaki gunung Hirā' dan diriwayatkan dengan lafal dalam kitab Sahih Muslim dari Abū

<sup>321</sup>Muḥammad ibn Ismā'īl Abū 'Abdillāh al-Bukhārī al-Ju'fi, *Ṣaḥīḥ al-Bukhārī*, Juz V, h. 15.

Hurairah.<sup>322</sup> Kata *فَرَجَفَ* bermakna berguncang atau bergeraknya gunung Uḥud.<sup>323</sup> Lafal *أظنه ضربه برجله* Nabi yang mulia menghentakkan kakinya dan berkata *فليس عليك إلا نبي وصدیق* *ṣiddīqun* yang dimaksud Abū Bakar, sedang dua orang *syāhid* yang dimaksud 'Umar dan 'Usmān, hal ini sebagai bukti keutamaan sahabat-sahabat Nabi saw.<sup>324</sup> Sementara dalam riwayat yang menyebut gunung Hirā' menunjukkan banyak sahabat yang ikut bersama Nabi saw. disebutkan dalam riwayat ada sembilan sahabat yaitu Abū Bakar, 'Umar, 'Usmān, 'Alī, Ṭalḥah, al-Zubair, Sa'ad ibn Abī Waqāṣ dan 'Abd al-Raḥmān ibn 'Auf.<sup>325</sup> Sedangkan dari segi waktu *wurud*-nya riwayat Anas ini lebih dahulu terjadi.<sup>326</sup>

Riwayat lain yang menjelaskan bahwa Nabi saw. mendaki gunung Ṣabīr, gunung yang terletak antara Mekah dan Minā, ada pula yang menyebutnya berhadapan dengan gunung Hirā'.<sup>327</sup> Peristiwa yang terjadi di gunung Ṣabīr memiliki alur yang sama dengan kejadian di gunung Uḥud dan Hirā'.

### 3. Perspektif Nabi saw. tentang gempa bumi di masa depan

حَدَّثَنَا مُحَمَّدُ بْنُ الْمُثَنَّى قَالَ حَدَّثَنَا حُسَيْنُ بْنُ الْحَسَنِ قَالَ حَدَّثَنَا ابْنُ عَوْنٍ عَنْ نَافِعٍ عَنْ ابْنِ عُمَرَ قَالَ قَالَ اللَّهُمَّ بَارِكْ لَنَا فِي شَامِنَا وَفِي يَمِينِنَا قَالَ قَالُوا وَفِي نَجْدِنَا قَالَ قَالَ اللَّهُمَّ

<sup>322</sup> Aḥmad ibn 'Alī ibn Ḥajar Abū al-Faḍl al-'Asqalānī al-Syāfi'ī, *Fath al-Bārī Syarḥ Ṣaḥīḥ al-Bukhārī*, Juz VII (Bairūt: Dār al-Ma'rifah, 1379 H.), h. 58.

<sup>323</sup> Abū Muḥammad Maḥmūd ibn Aḥmad ibn Mūsā ibn Aḥmad ibn Ḥusain al-Ghītābī al-Hanafī Badr al-Dīn al-'Ainī, *Umdah al-Qārī Syarḥ Ṣaḥīḥ al-Bukhārī*, Juz XVI, h. 207.

<sup>324</sup> Abd al-Muḥsin ibn Ḥamid ibn 'Abd al-Muḥsin ibn 'Abdillāh ibn Ḥamid ibn al-'Abbād al-Badr, *Syarḥ Sunan Abī Dāwud*, Juz XIII, h. 520.

<sup>325</sup> Abd al-Muḥsin ibn Ḥamid ibn 'Abd al-Muḥsin ibn 'Abdillāh ibn Ḥamid ibn al-'Abbād al-Badr, *Syarḥ Sunan Abī Dāwud*, Juz III, h. 520.

<sup>326</sup> Aḥmad ibn Muḥammad ibn Abī Bakr ibn 'Abd al-Mālīk al-Qaṣṭalānī al-Qutaibī al-Miṣrī, *Irsyād al-Sārī li al-Syarḥ Ṣaḥīḥ al-Bukhārī*, Juz VI, h. 110.

<sup>327</sup> 'Alī ibn Sulṭān Muḥammad Abū al-Ḥasan Nūr al-Dīn al-Malā' al-Harawī al-Qārī, *Mirqāh al-Mafātīḥ Syarḥ Misykāh al-Maṣābīḥ*, Juz IX (Cet. I; Bairūt-Libanōn: Dār al-Fikr, 1422 H./2002 M.), h. 3923.

بَارِكْ لَنَا فِي شَامِنَا وَفِي يَمِينِنَا قَالَ قَالُوا وَفِي نَجْدِنَا قَالَ قَالَ هُنَاكَ الزَّلَازِلُ وَالْفِتْنُ وَبِهَا يَطْلَعُ  
قَرْنُ الشَّيْطَانِ (رَوَاهُ الْبُخَارِيُّ)<sup>٣٢٨</sup>

Artinya:

Telah menceritakan kepada kami Muḥammad ibn al-Muṣannā berkata, telah menceritakan kepada kami Ḥusain ibn al-Ḥasan berkata, telah menceritakan kepada kami Ibn 'Aun dari Nāfi' dari Ibn 'Umar berkata, "Beliau berdoa: "Ya Allah, berkatilah kami pada negeri Syam kami dan negeri Yaman kami." Ibn 'Umar berkata, Para sahabat berkata, "Juga untuk negeri Najed kami." Beliau kembali berdoa: "Ya Allah, berkatilah kami pada negeri Syam kami dan negeri Yaman kami." Para sahabat berkata lagi, "Juga untuk negeri Najed kami." Ibn 'Umar berkata, "Beliau lalu berdoa: "Disanalah akan terjadi bencana dan fitnah, dan di sana akan muncul tanduk setan." (H.R. al-Bukhārī).

#### a. *Takhrīj al-ḥadīṣ*

##### 1) Metode *takhrīj* menggunakan lafal pertama matan hadis

٥٥٧ (اللهم بارك بنا في شامنا وبارك لنا في يميننا) رواه الترمذي وحسنه عن ابن  
عمر... قال هناك الزلازل وفتن وبها أو قال ومنها يخرج قرن الشيطان<sup>٣٢٩</sup>  
اللهم بارك بنا في شامنا... (أحمد والبخاري والترمذي عن ابن عمر) أخرجه أحمد  
(١١٨/٢، رقم ٥٩٨٧) والبخاري (٣٥١/١، رقم ٩٩٠) والترمذي (٧٣٣/٥، رقم  
٣٩٥٣) وقال: حسن صحيح غريب. وأخرجه أيضاً: ابن حبان (٢٩٠/١٦، رقم  
٧٣٠١).<sup>٣٣٠</sup>

Simbol di atas menunjukkan hadis tersebut terdapat dalam kitab Musnad Aḥmad ibn Ḥanbal juz 2 halaman 118 nomor hadis 5987, Sahih al-Bukhārī juz 1 halaman 351 nomor hadis 990, Sunan al-Tirmizī juz 5 halaman 733 nomor hadis 3953 dan Sahih Ibn Ḥibbān juz 16 halaman 290 nomor hadis 7301, al-Tirmizī berkata hadis ini *ḥasan ṣaḥīḥ gharīb*.

##### 2) Metode *takhrīj* menggunakan salah satu lafal matan hadis

زلزل

<sup>328</sup>Muḥammad ibn Ismā'īl Abū 'Abdillāh al-Bukhārī al-Ju'fī, *Ṣaḥīḥ al-Bukhārī*, Juz II, h. 33.

<sup>329</sup>Ismā'īl ibn Muḥammad al-'Ajlūnī al-Jirāhī, *Kaṣy al-Khaṭā'*, Juz I (Maktabah al-Qudsī, 1351 H.), h. 188.

<sup>330</sup>Abd al-Raḥmān ibn Abī Bakr Jalāl al-Dīn al-Suyūṭī, *Jāmi' al-Aḥādīṣ*, Juz VI, h. 228.

هُنَالِكَ الزَّلَازِلُ وَالْفِتْنُ وَبِمَا يَطَّلِعُ قَرْنُ الشَّيْطَانِ خ استسقاء ٢٧، فتن ١٦،، ت مناقب  
٧٤، حم ٢، ١١٨، ١٢٦<sup>٣٣١</sup>

Simbol di atas menunjukkan bahwa hadis tersebut diriwayatkan dalam kitab Sahih al-Bukhārī bagian kitab *istisqā'* bab 27, *fitan* bab 16, Sunan al-Tirmizī bagian bab *manāqib* bab 73 dan Musnad Aḥmad ibn Ḥanbal juz halaman 118 dan 126.

### 3) Metode *takhrīj* melalui riwayat pertama hadis

عبد الله بن عمر بن الخطاب  
عَنْ نَافِعٍ عَنِ ابْنِ عُمَرَ قَالَ: ذَكَرَ النَّبِيُّ صَلَّى اللَّهُ عَلَيْهِ وَسَلَّمَ...هُنَاكَ الزَّلَازِلُ  
وَالْفِتْنُ...أَخْرَجَهُ أَحْمَدُ ٩٠/٢ (٥٦٤٢)...١١٨/٢... (٥٩٨٧)...وَالْبُخَارِيُّ ٦٧/٩  
(٧٠٩٣)...وَالْتِّرْمِذِيُّ ٣٩٥٣ كلاهما (عبد الرحمن بن عطاء، وعبد الله بن عون) عن  
نافع فذكره. أَخْرَجَهُ الْبُخَارِيُّ ٤١/٢ (١٠٣٧)... موقوف<sup>٣٣٢</sup>

Simbol di atas menunjukkan hadis tersebut terdapat dalam kitab Musnad Aḥmad ibn Ḥanbal juz 2 halaman 90 nomor hadis 5642, halaman 118 nomor hadis 5987, Sahih al-Bukhārī juz 2 halaman 41 nomor hadis 1037 dan juz 9 halaman 67 nomor hadis 7094 dan Sunan al-Tirmizī nomor hadis 3953, semua jalur hadis ini meriwayatkan dari 'Abd al-Raḥmān ibn 'Aṭā dan 'Abdullāh ibn 'Aun dari Nāfi' *mauqūf* kepada Ibn 'Umar r.a.

### 4) Metode *takhrīj* berdasarkan tema hadis

فضل الحرمين والمسجد الأقصى  
...هناك الزلازل والفتن وبما يطلع قرن الشيطان. حم خ ن عن ابن عمر . (أخرجه  
البخاري كتاب الفتن باب قول النبي صلى الله عليه وسلم: الفتن من قبل المشرق ٦٧/٩  
ص.<sup>٣٣٣</sup>)

<sup>331</sup> A.J. Weinsinck, *al-Mu'jam al-Mufāhras li Alfāz al-Ḥadīṣ al-Nabawī*, terj. Muḥammad Fuād 'Abd al-Bāqī, Juz II, h. 341.

<sup>332</sup> Maḥmūd Muḥammad Khaḥīl, *al-Musnad al-Jāmi'*, Juz X, h. 789.

<sup>333</sup> Alau al-Dīn 'Alī ibn Ḥisām al-Dīn ibn Qāḍī, *Kanz al-'Ummāl fī Sunan al-Aqwāl wa al-Afāl*, Juz XII, h. 300.

Simbol di atas menunjukkan bahwa hadis tersebut terdapat pada tema *faḍl al-ḥaramain wa al-masjid al-aqṣā*, dapat ditelusuri dalam kitab Musnad Aḥmad ibn Ḥanbal, Sahih al-Bukhārī dan Sunan al-Nasā'ī yang diriwayatkan dari Ibn 'Umar.

5) Metode *takhrīj* berdasarkan status hadis

٣٠٨٧ (صحيح) عن ابن عمر رضي الله عنهما أن رسول الله صلى الله عليه وسلم قال اللهم بارك لنا في شامنا... رواه الترمذي وقال حديث حسن غريب<sup>٣٣٤</sup>

Simbol di atas menunjukkan bahwa hadis tersebut dinilai sahih oleh al-Albānī dalam kitab *Ṣaḥīḥ al-Targhīb wa al-Tarḥīb*, sedangkan al-Tirmizī menilai sebagai hadis *ḥasan gharīb*.

b. Merujuk kepada kitab sumber

1) Sahih al-Bukhārī 2 riwayat

١٠٣٧ حَدَّثَنَا مُحَمَّدُ بْنُ الْمُثَنَّى قَالَ: حَدَّثَنَا حُسَيْنُ بْنُ الْحَسَنِ قَالَ: حَدَّثَنَا ابْنُ عَوْنٍ عَنْ نَافِعٍ عَنِ ابْنِ عُمَرَ قَالَ: قَالَ: اللَّهُمَّ بَارِكْ لَنَا فِي شَامِنَا وَفِي بَيْتِنَا قَالَ: قَالُوا: وَفِي نَجْدِنَا؟ قَالَ: قَالَ: اللَّهُمَّ بَارِكْ لَنَا فِي شَامِنَا وَفِي بَيْتِنَا قَالَ: قَالُوا: وَفِي نَجْدِنَا؟ قَالَ: قَالَ: هُنَاكَ الزَّلَازِلُ وَالْفَيْتُ وَبِهَا يَطْلُعُ قَرْنُ الشَّيْطَانِ (رَوَاهُ الْبُخَارِيُّ)<sup>٣٣٥</sup>

٧٠٩٤ حَدَّثَنَا عَلِيُّ بْنُ عَبْدِ اللَّهِ حَدَّثَنَا أَزْهَرُ بْنُ سَعْدٍ عَنِ ابْنِ عَوْنٍ عَنْ نَافِعٍ عَنِ ابْنِ عُمَرَ قَالَ: ذَكَرَ النَّبِيُّ صَلَّى اللَّهُ عَلَيْهِ وَسَلَّمَ: اللَّهُمَّ بَارِكْ لَنَا فِي شَامِنَا اللَّهُمَّ بَارِكْ لَنَا فِي بَيْتِنَا قَالُوا: يَا رَسُولَ اللَّهِ وَفِي نَجْدِنَا؟ قَالَ: اللَّهُمَّ بَارِكْ لَنَا فِي شَامِنَا اللَّهُمَّ بَارِكْ لَنَا فِي بَيْتِنَا قَالُوا: يَا رَسُولَ اللَّهِ وَفِي نَجْدِنَا؟ فَأَظَنَّهُ قَالَ فِي الثَّلَاثَةِ: هُنَاكَ الزَّلَازِلُ وَالْفَيْتُ وَبِهَا يَطْلُعُ قَرْنُ الشَّيْطَانِ (رَوَاهُ الْبُخَارِيُّ)<sup>٣٣٦</sup>

2) Sunan al-Tirmizī 1 riwayat

٣٩٥٣ حَدَّثَنَا بِشْرُ بْنُ آدَمَ ابْنُ ابْنَةِ أَزْهَرَ السَّمَّانِ قَالَ: حَدَّثَنِي جَدِّي أَزْهَرُ السَّمَّانُ عَنْ ابْنِ عَوْنٍ عَنْ نَافِعٍ عَنِ ابْنِ عُمَرَ أَنَّ رَسُولَ اللَّهِ صَلَّى اللَّهُ عَلَيْهِ وَسَلَّمَ قَالَ: اللَّهُمَّ بَارِكْ لَنَا

<sup>334</sup>Muḥammad Nāṣir al-Dīn al-Albānī, *Ṣaḥīḥ al-Targhīb wa al-Tarḥīb*, Juz III (Cet. V; Riyāḍ: Maktabah al-Ma'ārif, t.th.), h. 107.

<sup>335</sup>Muḥammad ibn Ismā'īl Abū 'Abdillāh al-Bukhārī al-Ju'fī, *Ṣaḥīḥ al-Bukhārī*, Juz II, h. 33.

<sup>336</sup>Muḥammad ibn Ismā'īl Abū 'Abdillāh al-Bukhārī al-Ju'fī, *Ṣaḥīḥ al-Bukhārī*, Juz IX, h. 54.

فِي شَامِنَا اللَّهُمَّ بَارِكْ لَنَا فِي يَمِينِنَا. قَالُوا: وَفِي نَجْدِنَا. فَقَالَ: اللَّهُمَّ بَارِكْ لَنَا فِي شَامِنَا وَبَارِكْ لَنَا فِي يَمِينِنَا. قَالُوا: وَفِي نَجْدِنَا. قَالَ: هُنَالِكَ الزَّلَازِلُ وَالْفِتَنُ وَبِهَا أَوْ قَالَ: مِنْهَا يُخْرَجُ قَرْنُ الشَّيْطَانِ (رَوَاهُ التِّرْمِذِيُّ)<sup>٣٣٧</sup>

### 3) Musnad Ahmad ibn Hanbal 3 riwayat

٥٦٤٢ حَدَّثَنَا أَبُو عَبْدِ الرَّحْمَنِ حَدَّثَنَا سَعِيدٌ حَدَّثَنَا عَبْدُ الرَّحْمَنِ بْنُ عَطَاءٍ عَنْ نَافِعٍ عَنِ ابْنِ عُمَرَ أَنَّ رَسُولَ اللَّهِ صَلَّى اللَّهُ عَلَيْهِ وَسَلَّمَ قَالَ: اللَّهُمَّ بَارِكْ لَنَا فِي شَامِنَا وَيَمِينِنَا مَرَّتَيْنِ. فَقَالَ رَجُلٌ: وَفِي مَشْرِقِنَا يَا رَسُولَ اللَّهِ؟ فَقَالَ رَسُولُ اللَّهِ صَلَّى اللَّهُ عَلَيْهِ وَسَلَّمَ: مِنْ هُنَالِكَ يَطْلُعُ قَرْنُ الشَّيْطَانِ وَبِهَا تِسْعَةُ أَعْشَارِ الشَّرِّ (رَوَاهُ أَحْمَدُ بْنُ حَنْبَلٍ)<sup>٣٣٨</sup>

٥٩٨٧ حَدَّثَنَا أَزْهَرُ بْنُ سَعْدٍ أَبُو بَكْرِ السَّمَّانُ أَخْبَرَنَا ابْنُ عَوْنٍ عَنْ نَافِعٍ عَنِ ابْنِ عُمَرَ أَنَّ النَّبِيَّ صَلَّى اللَّهُ عَلَيْهِ وَسَلَّمَ قَالَ: اللَّهُمَّ بَارِكْ لَنَا فِي شَامِنَا اللَّهُمَّ بَارِكْ لَنَا فِي يَمِينِنَا قَالُوا: وَفِي نَجْدِنَا قَالَ: اللَّهُمَّ بَارِكْ لَنَا فِي شَامِنَا اللَّهُمَّ بَارِكْ لَنَا فِي يَمِينِنَا قَالُوا: وَفِي نَجْدِنَا قَالَ: هُنَالِكَ الزَّلَازِلُ وَالْفِتَنُ مِنْهَا أَوْ قَالَ: بِهَا يَطْلُعُ قَرْنُ الشَّيْطَانِ (رَوَاهُ أَحْمَدُ بْنُ حَنْبَلٍ)<sup>٣٣٩</sup>

٦٠٩١ حَدَّثَنَا يُونُسُ حَدَّثَنَا حَمَّادُ بْنُ سَلَمَةَ عَنْ بَشْرِ بْنِ حَرْبٍ سَمِعْتُ ابْنَ عُمَرَ يَقُولُ: سَمِعْتُ رَسُولَ اللَّهِ صَلَّى اللَّهُ عَلَيْهِ وَسَلَّمَ يَقُولُ: اللَّهُمَّ بَارِكْ لَنَا فِي مَدِينَتِنَا وَفِي صَاعِنَا وَمُدِّنَا وَيَمِينِنَا وَشَامِنَا ثُمَّ اسْتَقْبَلَ مَطْلِعَ الشَّمْسِ فَقَالَ: مِنْ هَاهُنَا يَطْلُعُ قَرْنُ الشَّيْطَانِ مِنْ هَاهُنَا الزَّلَازِلُ وَالْفِتَنُ (رَوَاهُ أَحْمَدُ بْنُ حَنْبَلٍ)<sup>٣٤٠</sup>

### c. *Itibār sanad*

Setelah peneliti menelusuri keberadaan hadis-hadis di atas dalam *kutub al-tis'ah*, maka ditemukan sebanyak 6 riwayat yang tersebar di berbagai kitab sumber, yaitu Sahih al-Bukhārī 2 riwayat, Sunan al-Tirmizī 1 riwayat dan Musnad Ahmad 3 riwayat. Terdapat lafal hadis yang berbeda disebabkan karena

<sup>337</sup>Muhammad ibn 'Isā ibn Sūrah ibn Mūsa ibn Ḍahḥāk al-Tirmizī Abū 'Isā, *Sunan al-Tirmizī*, Juz VI, h. 227.

<sup>338</sup>Abū 'Abdillāh Ahmad ibn Muḥammad ibn Ḥanbal ibn Hilāl ibn Asad al-Syaibānī, *Musnad Ahmad ibn Ḥanbal*, Juz IX, h. 458.

<sup>339</sup>Abū 'Abdillāh Ahmad ibn Muḥammad ibn Ḥanbal ibn Hilāl ibn Asad al-Syaibānī, *Musnad Ahmad ibn Ḥanbal*, Juz X, h. 193.

<sup>340</sup>Abū 'Abdillāh Ahmad ibn Muḥammad ibn Ḥanbal ibn Hilāl ibn Asad al-Syaibānī, *Musnad Ahmad ibn Ḥanbal*, Juz X, h. 259.



ada tambahan maupun sisipan dari periwayat, namun kandungan dan pesan hadis tetap sama.

Berdasarkan dari 6 riwayat yang ditelusuri, peneliti tidak menemukan adanya *syāhid* karena pada *ṭabaqāt* sahabat hanya diriwayatkan oleh Ibn 'Umar. Sedangkan pada *ṭabaqāt* tabi'in terdapat *mutābi'* karena diriwayatkan oleh Nāfi' dan Bisyr ibn Ḥarb. Dengan demikian dapat disimpulkan bahwa hadis di atas tidak mempunyai *syāhid* namun memiliki *mutābi'*, untuk lebih jelasnya berikut skema sanad hadis yang menjadi objek kajian.



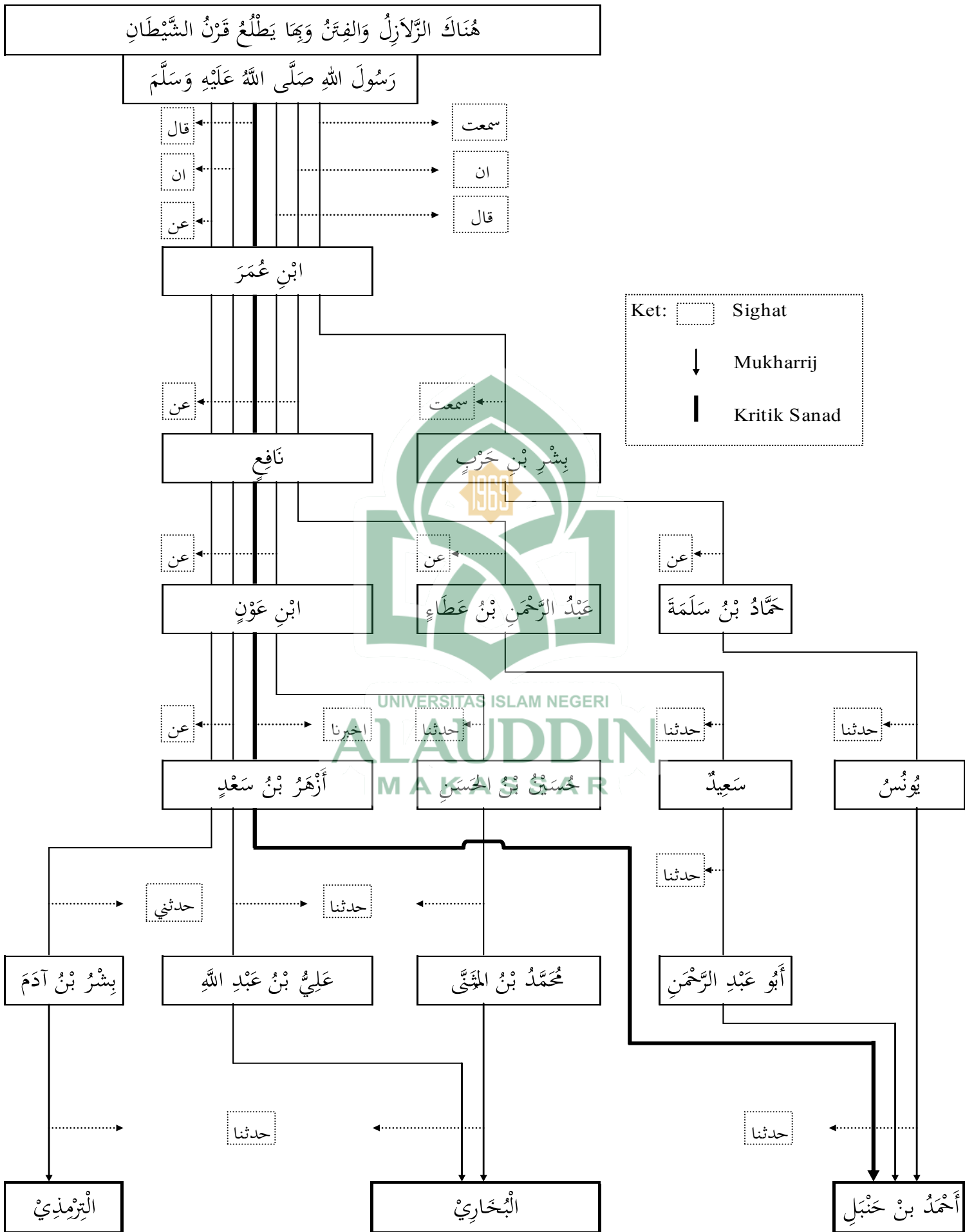

e. Kritik sanad

Sanad yang menjadi objek penelitian terdapat dalam kitab Musnad Ahmad ibn Hanbal.

حَدَّثَنَا أَزْهَرُ بْنُ سَعْدٍ أَبُو بَكْرِ السَّمَّانُ أَحْبَرَنَا ابْنُ عَوْنٍ عَنْ نَافِعٍ عَنِ ابْنِ عُمَرَ أَنَّ النَّبِيَّ صَلَّى اللَّهُ عَلَيْهِ وَسَلَّمَ قَالَ... (رَوَاهُ أَحْمَدُ بْنُ حَنْبَلٍ)<sup>341</sup>

1) Ahmad ibn Hanbal

Biografi Ahmad ibn Hanbal dan perjalanan keilmuan dalam bidang hadis telah dijelaskan sebelumnya, dia tidak diragukan dalam bidang hadis sebagai seorang periwayat dan penulis kitab Musnad. Sementara pada sanad hadis di atas dia meriwayatkan dari guru yang bernama Azhar ibn Sa'd.

2) Azhar ibn Sa'd

Nama lengkapnya Azhar ibn Sa'd al-Sammān kunnyahnya Abū Bakr,<sup>342</sup> lahir tahun 111 Hijriyah dan menetap di Baṣrah.<sup>343</sup> Meriwayatkan hadis di antaranya dari Ḥātim ibn Abī Ṣaghīrah dan Ibn 'Aun.<sup>344</sup> Sedangkan murid yang meriwayatkan hadis padanya antara lain Ahmad ibn Hanbal dalam Musnadnya dan Abū Bakar ibn Abī Syaibah.<sup>345</sup> Penilaian ulama kritikus hadis seperti Yaḥyā ibn Ma'īn dan Ibn Sa'd menilai *ṣiqah*,<sup>346</sup> Abū Ḥātim al-Rāzī menilai *ṣāliḥ al-*

<sup>341</sup> Abū 'Abdillāh Ahmad ibn Muḥammad ibn Ḥanbal ibn Hilāl ibn Asad al-Syaibānī, *Musnad Ahmad ibn Hanbal*, Juz X, h. 193.

<sup>342</sup> Abū 'Abdillāh Muḥammad ibn Sa'ad ibn Manī' al-Hāsyimī ibn bi al-Walā' al-Baṣrī al-Baghdādī al-Ma'rūf bi ibn Sa'd, *al-Ṭabaqāt al-Kubrā*, Juz VII, h. 294.

<sup>343</sup> Abū al-Faḍl Ahmad ibn 'Alī ibn Muḥammad ibn Ahmad ibn Ḥajar al-Asqalānī, *Tahzīb al-Tahzīb*, Juz I, h. 202.

<sup>344</sup> Muslim ibn al-Ḥajjāj Abū al-Ḥasan al-Qusyairī al-Naisābūrī, *al-Kunā wa al-Asmā'*, Juz I, h. 127.

<sup>345</sup> Mughlaṭī ibn Qulaj ibn 'Abdillāh al-Bukjarī al-Miṣrī al-Ḥakarī al-Ḥanafī Abū 'Abdillāh Alāu al-Dīn, *Ikmāl Tahzīb al-Kamāl fī Asmā' al-Rijāl*, Juz II, h. 45.

<sup>346</sup> Yūsuf ibn 'Abd al-Raḥmān ibn Yūsuf Abū al-Ḥajjāj Jamāl al-Dīn ibn al-Zakī Abī Muḥammad al-Qaḍā'ī al-Kilabī al-Mizzī, *Tahzīb al-Kamāl fī Asmā' al-Rijāl*, Juz II, h. 324.

*ḥadīṣ*,<sup>347</sup> begitu pun dengan Ibn al-Madani, Bundār dan yang lainnya menilai *ṣiqah*.<sup>348</sup> Wafat tahun 203 Hijriyah.<sup>349</sup>

### 3) Ibn 'Aun

Nama lengkapnya 'Abdullāh ibn 'Aun ibn Arṭabān kunnyahnya Abū 'Aun mantan majikan dari 'Abdullāh ibn Zārah,<sup>350</sup> Lahir tahun 66 Hijriyah.<sup>351</sup> Meriwayatkan hadis di antaranya kepada Mu'āz ibn Mu'āz, Ibn Abī 'Adī dan Azhar ibn Sa'd.<sup>352</sup> Sedangkan guru tempat dia menerima hadis antara lain Ibn Sīrīn, al-Qāsim ibn Muḥammad dan Nāfi' maulā Ibn 'Umar.<sup>353</sup> Penilaian ulama kritikus hadis seperti al-'Ijī mengatakan *ṣiqah rajul ṣāliḥ*,<sup>354</sup> Abū Ḥātim menilai *ṣiqah*,<sup>355</sup> dan Ibn Ma'in menilai *ṣiqah fī kulli syai'*.<sup>356</sup> Wafat tahun 151 Hijriyah.<sup>357</sup>

### 4) Nāfi'

Nāfi' maulā Ibn 'Umar ibn al-Khaṭṭāb al-Qurasyī al-Adawī kunnyahnya Abū 'Abdullāh al-Madani, ada yang mengatakan berasal dari Maroko, ada pula

<sup>347</sup> Abū Muḥammad 'Abd al-Raḥmān ibn Muḥammad ibn Idrīd ibn Munzir al-Tamīmī al-Ḥanzalī al-Rāzī ibn Abī Ḥātim, *al-Jarḥ wa al-Ta'dīl*, Juz II, h. 315.

<sup>348</sup> Abd al-Raḥmān ibn Abī Bakr Jalāl al-Dīn al-Suyūṭī, *Ṭabaqāt al-Ḥuffāz*, h. 148.

<sup>349</sup> Muḥammad ibn Hibbān ibn Aḥmad ibn Hibbān ibn Mu'āz ibn Ma'bad al-Tamīmī Abū Ḥātim al-Dārimī al-Bustī, *Masyāḥīr 'Ulamā' al-Amṣār wa al-'Ālām Fuqahā' al-Aqtār*, h. 255.

<sup>350</sup> Abū 'Abdillāh Muḥammad ibn Sa'ad ibn Manī' al-Hāsyimī, *Ṭabaqāt al-Kubrā*, Juz VII, h. 193.

<sup>351</sup> Muḥammad ibn Hibbān ibn Aḥmad ibn Hibbān ibn Mu'āz ibn Ma'bad al-Tamīmī Abū Ḥātim al-Dārimī al-Bustī, *al-Ṣiqāt*, Juz VII, h. 3.

<sup>352</sup> Aḥmad ibn Aḥmad ibn Ḥusain ibn Ḥasan Abū Naṣr al-Bukhārī al-Kilābāzī, *al-Hidāyah wa al-Irsyād fī Ma'rifah Ahl al-Ṣiqah wa al-Sidād*, Juz I, h. 419.

<sup>353</sup> Abū al-Qāsim 'Alī ibn al-Ḥasan ibn Hibbatullah al-Ma'rūf bi ibn 'Asākir, *Tārīkh Dimasyq*, Juz XXXI, h. 326.

<sup>354</sup> Abū al-Ḥasan Aḥmad ibn 'Abdillāh ibn Ṣāliḥ al-'Ijī al-Kūfī, *Tārīkh al-Ṣiqāt*, h. 270.

<sup>355</sup> Abū al-Walīd Sulaimān ibn Khalf ibn Sa'd ibn Ayyūb ibn Wāris al-Taḥībī al-Qurṭubī al-Bājī al-Andalusī, *al-Ta'dīl wa al-Tajrīḥ liman Kharaj lahu al-Bukhārī fī al-Jāmi' al-Ṣaḥīḥ*, Juz II, h. 843.

<sup>356</sup> Syams al-Dīn Abū 'Abdillāh Muḥammad ibn Aḥmad ibn 'Usmān ibn Qāimāz al-Ḍahabī, *Tārīkh al-Islām Wawaffayāt al-Masyāḥīr wa al-'Ālām*, Juz IV, h. 101.

<sup>357</sup> Abū 'Amrū Khalīfah ibn Khiyāṭ ibn Khalīfah al-Syaibānī al-Aṣfarī al-Baṣrī, *Ṭabaqāt Khalīfah Ibn Khiyāṭ*, h. 377.

yang mengatakan dari Naisābūr dan masih ada pendapat lainnya. Ayahnya bernama Hurmuz, ada pula yang mengatakan nama ayahnya Kāwus.<sup>358</sup> Meriwayatkan hadis di antaranya dari Ibn 'Umar r.a., Abū Sa'īd al-Khudrī r.a. dan 'Aisyah r.a.<sup>359</sup> Sedangkan murid yang meriwayatkan hadis padanya antara lain al-A'masy, Mūsā ibn 'Uqbah dan Ibn 'Aun.<sup>360</sup> Ibn Sa'd menilai *ṣiqah kaṣīr al-ḥadīṣ*, al-Nasāfī dan al-'Ijī menilai *ṣiqah*,<sup>361</sup> al-Bukhārī mengatakan sanadnya sahih.<sup>362</sup> Wafat tahun 117 Hijriyah.<sup>363</sup>

#### 5) Ibn 'Umar

Nama lengkapnya 'Abdullāh ibn 'Umar ibn al-Khaṭṭāb ibn Nufail ibn 'Abd al-'Azīz ibn Riyāḥ ibn 'Abdillāh ibn Qurt ibn Razzāḥ ibn 'Adī ibn Ka'ab ibn Lu'ai ibn Ghālib ibn Fihri,<sup>364</sup> kunniyahnya Abū 'Abd al-Raḥmān al-Makkī al-Madanī, sahabat Nabi saw. yang lebih awal masuk Islam bersama ayahnya 'Umar ibn al-Khaṭṭāb.<sup>365</sup> Meriwayatkan hadis dari Nabi saw. kemudian meriwayatkannya kepada Nāfi.<sup>366</sup> Wafat tahun 73 Hijriyah.<sup>367</sup>

<sup>358</sup>Yūsuf ibn 'Abd al-Raḥmān ibn Yūsuf Abū al-Ḥajjāj Jamāl al-Dīn ibn al-Zakī Abī Muḥammad al-Qaḍā'ī al-Kilabī al-Mizzī, *Tahẓīb al-Kamāl fī Asmā' al-Rijāl*, Juz XXIX, h. 298.

<sup>359</sup>Abū al-Qāsim 'Alī ibn al-Ḥasan ibn Hibbatullah al-Ma'rūf bi ibn 'Asākir, *Tārīkh Dimasyq*, Juz LXVI, h. 421.

<sup>360</sup>Abū Zakariyā Muḥyī al-Dīn Yahyā ibn Syarf al-Nawawī, *Tahẓīb al-Asmā' wa al-Lughāt*, Juz II, h. 124.

<sup>361</sup>Abū al-Ḥasan Aḥmad ibn 'Abdillāh ibn Ṣāliḥ al-'Ijī al-Kūfī, *Tārīkh al-Ṣiqāt*, h. 447.

<sup>362</sup>Syams al-Dīn Abū 'Abdillāh Muḥammad ibn Aḥmad ibn 'Usmān ibn Qāimāz al-Ḍahabī, *Tārīkh al-Islām Wawaffayāt al-Masyāhīr wa al-A'lām*, Juz III, h. 328.

<sup>363</sup>Abū al-'Abbās Syams al-Dīn Aḥmad ibn Muḥammad ibn Ibrāhīm ibn Abī Bakr ibn Khulkān al-Burmakī al-Irbalī, *Waffayāt al-A'yān wa Anbā' Abnā' al-Zamān*, Juz V (Bairūt: Dār al-Ṣādr, 1994 M.), h. 368.

<sup>364</sup>Abū 'Abdillāh Muḥammad ibn Sa'ad ibn Manī' al-Hāsyimī ibn bi al-Walā' al-Baṣrī al-Baghḍādī al-Ma'rūf bi ibn Sa'd, *al-Ṭabaqāt al-Kubrā*, Juz IV, h. 106.

<sup>365</sup>Abū al-Faḍl Aḥmad ibn 'Alī ibn Muḥammad ibn Aḥmad ibn Ḥajar al-Asqalānī, *al-Iṣābah fī Tamyīz al-Ṣaḥābah*, Juz IV, h. 156.

<sup>366</sup>Yūsuf ibn 'Abd al-Raḥmān ibn Yūsuf Abū al-Ḥajjāj Jamāl al-Dīn ibn al-Zakī Abī Muḥammad al-Qaḍā'ī al-Kilabī al-Mizzī, *Tahẓīb al-Kamāl fī Asmā' al-Rijāl*, Juz XV, h. 333-337.

<sup>367</sup>Abū al-Faḍl Aḥmad ibn 'Alī ibn Muḥammad ibn Aḥmad ibn Ḥajar al-Asqalānī, *Tahẓīb al-Tahẓīb*, Juz V, h. 330.

Berdasarkan keterangan pada kritik sanad di atas, menunjukkan bahwa indikator kesahihan sanad hadis telah terpenuhi. Ketersambungan masing-masing periwayat dalam daftar guru-murid, negeri semasa hidup, selisih usia hidup masing-masing serta penilaian terpuji dari para kritikus hadis. Dengan demikian menurut peneliti sanad hadis tersebut layak dinilai sahih dan dapat dilanjutkan pada kritik matan.

f. Kritik matan

1) Penelitian lafal-lafal semakna

Penelitian ini bertujuan untuk melacak terhidar atau tidaknya lafal dari *'illah* dengan membandingkan lafal-lafal yang semakna. Berdasarkan penelusuran hadis yang menjadi objek kajian, ditemukan varian lafal-lafal hadis sebagai berikut.

a) Sahih al-Bukhārī 2 riwayat

Riwayat 1

قَالَ: اللَّهُمَّ بَارِكْ لَنَا فِي شَامِنَا وَفِي يَمِينِنَا  
 قَالَ: قَالُوا: وَفِي نَجْدِنَا؟ قَالَ: قَالَ: اللَّهُمَّ بَارِكْ لَنَا فِي شَامِنَا وَفِي يَمِينِنَا  
 قَالَ: قَالُوا: وَفِي نَجْدِنَا؟ قَالَ: قَالَ: هُنَاكَ الرَّزَائِلُ وَالْفِتْنُ وَبِهَا يَطْلُعُ قَرْنُ الشَّيْطَانِ

Riwayat 2

اللَّهُمَّ بَارِكْ لَنَا فِي شَامِنَا  
 اللَّهُمَّ بَارِكْ لَنَا فِي يَمِينِنَا قَالُوا: يَا رَسُولَ اللَّهِ، وَفِي نَجْدِنَا؟  
 قَالَ: اللَّهُمَّ بَارِكْ لَنَا فِي شَامِنَا اللَّهُمَّ بَارِكْ لَنَا فِي يَمِينِنَا قَالُوا: يَا رَسُولَ اللَّهِ وَفِي نَجْدِنَا؟  
 أَظْنُهُ قَالَ فِي الثَّلَاثَةِ: هُنَاكَ الرَّزَائِلُ وَالْفِتْنُ وَبِهَا يَطْلُعُ قَرْنُ الشَّيْطَانِ

b) Sunan al-Tirmizī 1 riwayat

اللَّهُمَّ بَارِكْ لَنَا فِي شَامِنَا  
 اللَّهُمَّ بَارِكْ لَنَا فِي يَمِينِنَا. قَالُوا: وَفِي نَجْدِنَا  
 فَقَالَ: اللَّهُمَّ بَارِكْ لَنَا فِي شَامِنَا وَبَارِكْ لَنَا فِي يَمِينِنَا. قَالُوا: وَفِي نَجْدِنَا  
 قَالَ: هُنَاكَ الرَّزَائِلُ وَالْفِتْنُ، وَبِهَا أَوْ قَالَ: مِنْهَا يَخْرُجُ قَرْنُ الشَّيْطَانِ

c) Musnad Aḥmad 3 riwayat

Riwayat 1

اللَّهُمَّ بَارِكْ لَنَا فِي شَامِنَا وَيَمِينَا مَرَّتَيْنِ  
فَقَالَ رَجُلٌ: وَفِي مَشْرِقِنَا يَا رَسُولَ اللَّهِ؟  
فَقَالَ رَسُولُ اللَّهِ صَلَّى اللَّهُ عَلَيْهِ وَسَلَّمَ: مِنْ هُنَالِكَ يَطْلُعُ قَرْنُ الشَّيْطَانِ وَبِهَا تِسْعَةُ أَعْشَارِ  
الشَّرِّ

Riwayat 2

اللَّهُمَّ بَارِكْ لَنَا فِي شَامِنَا  
اللَّهُمَّ بَارِكْ لَنَا فِي يَمِينِنَا قَالُوا: وَفِي نَجْدِنَا  
قَالَ: اللَّهُمَّ بَارِكْ لَنَا فِي شَامِنَا اللَّهُمَّ بَارِكْ لَنَا فِي يَمِينِنَا قَالُوا: وَفِي نَجْدِنَا  
قَالَ: هُنَالِكَ الزَّلَازِلُ وَالْفِتَنُ مِنْهَا أَوْ قَالَ: بِهَا يَطْلُعُ قَرْنُ الشَّيْطَانِ

Riwayat 3

اللَّهُمَّ بَارِكْ لَنَا فِي مَدِينَتِنَا  
وَفِي صَاعِنَا وَمُدِينَا وَيَمِينِنَا وَشَامِنَا ثُمَّ اسْتَقْبَلَ مَطْلِعَ الشَّمْسِ  
مِنْ هَاهُنَا يَطْلُعُ قَرْنُ الشَّيْطَانِ مِنْ هَاهُنَا الزَّلَازِلُ وَالْفِتَنُ

Setelah membandingkan varian lafal-lafal hadis di atas, peneliti tidak menemukan perbedaan yang signifikan. Hadis al-Bukhārī pada riwayat 2 menambahkan lafal فَأَظْنُهُ قَالَ فِي الثَّلَاثَةِ sementara riwayat al-Tirmizī terdapat sisipan ا مِنْهُ أَوْ قَالَ: مِنْهُ ا. Selanjutnya hadis Ahmad riwayat 1 mengganti lafal نَجْدِ dengan lafal مَشْرِقِنَا وَفِي sedangkan riwayat 3 menggunakan lafal ثُمَّ اسْتَقْبَلَ مَطْلِعَ الشَّمْسِ dan terjadi *inqilāb* pada riwayat ini dengan mendahulukan lafal فِي مَدِينَتِنَا. Perbedaan riwayat disebabkan adanya periwayatan *bi al-ma'nā* namun tidak merusak makna dan kandungan hadis.

Hadis di atas mengalami *tanawwu'*, jika ditinjau dari segi redaksi doa Nabi saw. untuk beberapa negeri, misalnya dalam Sahih Muslim Nabi saw. berdoa, "Ya Allah nabi Ibrahim a.s. adalah hamba-Mu dan kekasih-Mu. Sedangkan aku adalah hamba dan Nabi-Mu. Dia berdoa kepada-Mu bagi kemakmuran Mekah, dan aku berdoa kepada-Mu bagi kemakmuran Madinah, seperti Ibrahim mendoakan kota Makkah."<sup>368</sup>

<sup>368</sup> Muslim ibn al-Ḥajjāj Abū al-Ḥasan al-Qusyairī al-Naisābūrī, *Ṣaḥīḥ Muslim*, Juz II, h. 1000.



Berdasarkan penelitian lafal matan di atas, peneliti tidak menemukan adanya indikasi *'illah* yang dapat merusak lafal dan kualitas hadis. Dengan demikian lafal yang menjadi objek kajian dapat dinilai sahih.

## 2) Penelitian kandungan hadis

Penelitian kandungan hadis untuk mengidentifikasi terhindar atau tidaknya hadis dari *syāz*, penelitian ini dilakukan dengan cara mempertentangkan kandungan hadis dengan al-Qur'an, hadis yang lebih sahih, akal sehat dan fakta sejarah. Kandungan hadis di atas menjelaskan tentang negeri-negeri yang didoakan kemakmurannya oleh Nabi saw. kemudian beliau menunjuk ke arah daerah Najed dalam hadis lain menunjuk ke arah timur matahari terbit dan beliau berkata disana akan terjadi gempa, fitanah dan tanduk setan akan muncul. berkenaan dengan doa Nabi saw. bagi sautu negeri, hal ini sejalan dengan kisah nabi Ibrāhīm dalam al-Qur'an yang mendoakan kemakmuran kota Mekah. Sebagaimana firman Allah dalam QS al-Baqarah/2: 126.

وَإِذْ قَالَ إِبْرَاهِيمُ رَبِّ اجْعَلْ هَذَا بَلَدًا آمِنًا

Terjemahnya:

Dan (ingatlah), ketika Ibrahim berdoa: "Ya Tuhanku, Jadikanlah negeri ini, negeri yang aman sentosa".<sup>369</sup>

Hadis tersebut juga tidak bertentangan dengan hadis sahih lainnya, sebagaimana yang disebutkan di atas terdapat riwayat dalam Sahih Muslim tentang doa Nabi saw. untuk kota Madinah.

Berdasarkan penelitian kesahihan matan hadis di atas dengan menggunakan indikator terhindar dari *syāz* dan *'illah*, maka peneliti simpulkan bahwa matan yang menjadi objek kajian dapat dinilai sahih, demikian pula ulama hadis seperti al-Tabrīzī dan al-Albānī menguatkan hasil penelitian ini dengan menilai sahih.<sup>370</sup>

<sup>369</sup>Kementerian Agama RI., *al-Qur'an dan Terjemahnya*, h. 23.

<sup>370</sup>Muhammad ibn 'Abdullāh al-Khaṭīb al-'Amrī Abū 'Abdillāh Waly al-Dīn al-Tabrīzī, *Misykāh al-Maṣābīh*, Juz III, h. 1766. Lihat juga; Muhammad Nāṣir al-Dīn al-Albānī, *Ṣaḥīḥ al-Targhīb wa al-Tarhīb*, Juz III, h. 107.

g. Hasil kritik hadis

Berdasarkan kritik sanad dan matan serta kegiatan *i'tibār* sanad, peneliti berkesimpulan bahwa hadis di atas dapat dinilai sahih dengan beberapa alasan sebagai berikut.

- 1) Sanad dan matan hadis dinilai sahih setelah memenuhi unsur-unsur kesahihan hadis, serta memiliki jalur pendukung pada *ṭabaqāt* tabi'in.
- 2) Hadis di atas terdapat dalam kitab Sahih al-Bukhārī dan mayoritas ulama menilai sahih riwayat dalam kitab tersebut.

h. Syarah hadis

حَدَّثَنَا مُحَمَّدُ بْنُ الْمُثَنَّى قَالَ حَدَّثَنَا حُسَيْنُ بْنُ الْحَسَنِ قَالَ حَدَّثَنَا ابْنُ عَوْنٍ عَنْ نَافِعٍ عَنْ  
ابْنِ عُمَرَ قَالَ قَالَ اللَّهُمَّ بَارِكْ لَنَا فِي شَامِنَا وَفِي يَمِينِنَا قَالَ قَالُوا وَفِي مُجْدِنَا قَالَ قَالَ اللَّهُمَّ  
بَارِكْ لَنَا فِي شَامِنَا وَفِي يَمِينِنَا قَالَ قَالُوا وَفِي مُجْدِنَا قَالَ قَالَ هُنَاكَ الرَّزَالُ وَالْفِتْنُ وَبِهَا يَطْلُعُ  
قَرْنُ الشَّيْطَانِ (رَوَاهُ الْبُخَارِيُّ)<sup>371</sup>

Artinya:

Telah menceritakan kepada kami Muḥammad ibn al-Muṣannā berkata, telah menceritakan kepada kami Ḥusain ibn al-Ḥasan berkata, telah menceritakan kepada kami Ibn 'Aun dari Nāfi' dari Ibn 'Umar berkata, "Beliau berdoa: "Ya Allah, berkatilah kami pada negeri Syam kami dan negeri Yaman kami." Ibn 'Umar berkata, Para sahabat berkata, "Juga untuk negeri Najed kami." Beliau kembali berdoa: "Ya Allah, berkatilah kami pada negeri Syam kami dan negeri Yaman kami." Para sahabat berkata lagi, "Juga untuk negeri Najed kami." Ibn 'Umar berkata, "Beliau lalu berdoa: "Disanalah akan terjadi bencana dan fitnah, dan di sana akan muncul tanduk setan." (H.R. al-Bukhārī).

Rasulullah saw. memberi peringatan sesungguhnya gempa bumi menjadi ancaman keras bagi penduduk bumi. Gempa mendatangkan rasa takut dengan suara yang menggelegar. Ketika terjadi gempa di Madinah, Ibn 'Umar berkata wahai penduduk Madinah perbuatan buruk apa yang telah kalian lakukan. Jika peristiwa ini terjadi lagi saya akan mengusir dari tempat tinggal kalian, maka takutlah akan musibah yang kalian akibatkan sendiri. Demikian karena gempa

<sup>371</sup>Muḥammad ibn Ismā'īl Abū 'Abdillāh al-Bukhārī al-Ju'fī, *Ṣaḥīḥ al-Bukhārī*, Juz II, h. 33.

atau hal serupa lainnya yang menakutkan merupakan tanda kebesaran Allah swt.<sup>372</sup>

Ibn 'Umar berkata pada hadis ini terkandung ilmu dari ilmu kenabian Rasulullah saw. untuk memberitahukan pada suatu hari nanti Syam menjadi negeri kafir. Hadis dengan jalur yang sama dari Ibn 'Umar, Rasulullah saw. menetapkan *miqat* bagi penduduk Syam di al-Juḥfah dan penduduk Najed di Qarnun, demikian menjadi kronologis doa Nabi saw. atas daerah-daerah tersebut.<sup>373</sup> Hal ini juga menunjukkan keutamaan kota Mekah atas daerah-daerah lainnya. Sebagaimana Sabda Nabi saw. agama Islam dibangun atas lima pokok, maka disebutkan di antaranya menunaikan haji di Masji al-Ḥarām.<sup>374</sup>

Sedangkan kalimat "*disanalah akan terjadi gempa dan fitnah, dan di sana akan muncul tanduk setan*", menjadi isyarat yang menunjuk daerah Najed ada yang mengatakan Najed dari timur, sementara al-Kaṭṭābī berkata Najed dari sisi timur,<sup>375</sup> pendapat lain mengatakan yang dimaksud adalah Irāq.<sup>376</sup>

Peristiwa gempa bumi sebagai tanda dan ancaman dari Allah swt. bagi penduduk bumi. Sebagaimana firman Allah dalam QS. al-Isrā'/17: 59.

وَمَا مَنَعَنَا أَنْ نُرْسِلَ بِالْآيَاتِ إِلَّا أَنْ كَذَّبَ بِهَا الْأُولُونَ وَآتَيْنَا ثَمُودَ النَّاقَةَ مُبْصِرَةً فَظَلَمُوا بِهَا  
وَمَا نُرْسِلُ بِالْآيَاتِ إِلَّا تَخْوِيفًا

Terjemahnya:

Dan sekali-kali tidak ada yang menghalangi Kami untuk mengirimkan (kepadamu) tanda-tanda (kekuasaan kami), melainkan karena tanda-tanda

<sup>372</sup>Ibn Baṭṭāl Abū al-Ḥasan 'Alī ibn Khalf ibn 'Abd al-Mālik, *Syarḥ Ṣaḥīḥ al-Bukhārī li ibn Baṭṭāl*, Juz III (Cet. II; al-Su'ūdiyah al-Riyāḍ: Maktabah al-Rusyd, 1423 H./2003 M.), h. 26.

<sup>373</sup>Abū 'Umar Yūsuf ibn 'Abdillāh ibn Muḥammad ibn 'Abd al-Bār ibn 'Āṣim al-Namrī al-Qurṭubī, *al-Tamhīd limā fi Muwaṭṭā' min al-Ma'ānī wa al-Asānīd*, Juz I (al-Maghrib: Wizārah 'Umūm al-Auqāf wa al-Syaūn al-Islāmiyah, 1387 H.), h. 280.

<sup>374</sup>Abū 'Umar Yūsuf ibn 'Abdillāh ibn Muḥammad ibn 'Abd al-Bār ibn 'Āṣim al-Namrī al-Qurṭubī, *al-Istīzkār*, Juz VIII (Cet. I; Bairūt: Dār al-Kutub al-'Ilmiyah, 1421 H./2000 M.), h. 221.

<sup>375</sup>Abū Muḥammad Maḥmūd ibn Aḥmad ibn Mūsā ibn Aḥmad ibn Ḥusain al-Ghītābī al-Ḥanafī Badr al-Dīn al-'Ainī, *'Umdah al-Qārī' Syarḥ Ṣaḥīḥ al-Bukhārī*, Juz XXIV, h. 200.

<sup>376</sup>Abd al-Muḥsin ibn Aḥmad ibn 'Abd al-Muḥsin ibn 'Abdillāh ibn Ḥamid al-'Abbād al-Badr, *Syarḥ al-Arba'īn al-Nawawiyah*, Juz III, h. 10.



Simbol di atas menunjukkan bahwa hadis tersebut diriwayatkan dalam Musnad Aḥmad ibn Ḥanbal juz 4 halaman 410, 418 dan Sunan Abū Dāwud pada bagian kitab *fitn* bab 7.

3) Metode *takhrīj* melalui periwayat pertama hadis

سعید بن أبي بردة بن أبي موسى الأشعري عن أبيه عن أبي بردة عن أبي موسى  
٩٠٩٢ (د) حديث أمي هذه أمة مرحومة، ليس عليها عذاب في الآخرة، عذابها في  
الدنيا الفتن والزلازل والقتل. (د) في الفتن (٢: ٧) ...<sup>٣٨١</sup>

Simbol di atas menunjukkan bahwa periwayat pertama hadis tersebut ialah Abī Mūsā, salah satu riwayatnya terdapat dalam kitab Sunan Abū Dāwud bagian kitab *fitn* juz 2 halaman 7.

4) Metode *takhrīj* berdasarkan tema hadis

فضائل هذه الأمة المرحومة  
٣٤٤٥٢ أمي هذه أمة مرحومة ليس عليها عذاب في الآخرة إنما عذابها في الدنيا الفتن  
والزلازل والقتل والبلايا. د طب هب ك عن أبي موسى.<sup>٣٨٢</sup>

Simbol di atas menunjukkan hadis tersebut terdapat pada tema *faḍā'il haḏīh al-ummah al-marḥūmah*, yang diriwayatkan dalam kitab Sunan Abū Dāwud, Sunan al-Ṭabrānī, Sahih Ibn Hibbān dan Mustadrak al-Ḥākim dari Abī Mūsā r.a.

5) Metode *takhrīj* berdasarkan status hadis

١٣٩٦ أمي هذه أمة مرحومة ليس عليها عذاب في الآخرة إنما عذابها في الدنيا الفتن  
والزلازل والقتل والبلايا. (صحيح) ... (د طب ك هب) عن أبي موسى<sup>٣٨٣</sup>

Simbol di atas menunjukkan bahwa hadis tersebut dinilai sahih oleh al-Albānī dalam kitab *Ṣaḥīḥ al-Jāmi' al-Ṣagīr wa Ziyādātah*, al-Ḍahabī menilai hadis ini sahih isnadnya, sementara Ibn Ḥajar menilai sanad hadis ini hasan dan

<sup>381</sup> Jamāl al-Dīn Abū al-Ḥajjāj Yūsuf ibn 'Abd al-Raḥmān al-Mizzī, *Tuḥfah al-Asyrāf bi Ma'rifah al-Aṭrāf*, Juz VI, h. 454.

<sup>382</sup> Alau al-Dīn 'Alī ibn Ḥisām al-Dīn ibn Qāḍī, *Kanz al-'Ummāl fī Sunan al-Aqwāl wa al-Afāl*, Juz XII, h. 154.

<sup>383</sup> Abū 'Abd al-Raḥmān Muḥammad Naṣr al-Dīn ibn al-Ḥajjāj Nūḥ ibn Najātī ibn Ādam al-Asyqūdārī al-Albānī, *Ṣaḥīḥ al-Jāmi' al-Ṣagīr wa Ziyādātah*, Juz I, h. 296.

dikatakan pula bahwa al-Mas'ūdī kadang keliru meriwayatkan, namun demikian hadis ini tetap berkualitas sahih.<sup>384</sup>

b. Merujuk kepada kitab sumber

1) Sunan Abū Dāwud 1 riwayat

٤٢٧٨ حَدَّثَنَا عُثْمَانُ بْنُ أَبِي شَيْبَةَ حَدَّثَنَا كَثِيرُ بْنُ هِشَامٍ حَدَّثَنَا الْمَسْعُودِيُّ عَنْ سَعِيدِ بْنِ أَبِي بُرْدَةَ عَنْ أَبِيهِ عَنْ أَبِي مُوسَى قَالَ: قَالَ رَسُولُ اللَّهِ صَلَّى اللَّهُ عَلَيْهِ وَسَلَّمَ: أُمَّتِي هَذِهِ أُمَّةٌ مَرْحُومَةٌ لَيْسَ عَلَيْهَا عَذَابٌ فِي الْآخِرَةِ عَذَابُهَا فِي الدُّنْيَا الْفِتْنُ وَالزَّلَازِلُ وَالْقَتْلُ (رَوَاهُ أَبِي دَاوُدَ) <sup>٣٨٥</sup>

2) Musnad Aḥmad ibn Ḥanbal 2 riwayat

١٦٩٧٨ حَدَّثَنَا يَزِيدُ أَخْبَرَنَا الْمَسْعُودِيُّ وَهَاشِمُ يَعْنِي ابْنَ الْقَاسِمِ حَدَّثَنَا الْمَسْعُودِيُّ عَنْ سَعِيدِ بْنِ أَبِي بُرْدَةَ عَنْ أَبِيهِ عَنْ جَدِّهِ أَبِي مُوسَى قَالَ: قَالَ رَسُولُ اللَّهِ صَلَّى اللَّهُ عَلَيْهِ وَسَلَّمَ: إِنَّ أُمَّتِي أُمَّةٌ مَرْحُومَةٌ لَيْسَ عَلَيْهَا فِي الْآخِرَةِ عَذَابٌ. إِنَّمَا عَذَابُهَا فِي الدُّنْيَا الْقَتْلُ وَالْبَلَابِلُ وَالزَّلَازِلُ قَالَ أَبُو النَّضْرِ بِالزَّلَازِلِ وَالْقَتْلِ وَالْفِتْنِ (رَوَاهُ أَحْمَدُ بْنُ حَنْبَلٍ) <sup>٣٨٦</sup>

١٩٧٥٢ حَدَّثَنَا يَزِيدُ قَالَ: أَخْبَرَنَا الْمَسْعُودِيُّ عَنْ سَعِيدِ بْنِ أَبِي بُرْدَةَ عَنْ أَبِيهِ عَنْ جَدِّهِ أَبِي مُوسَى قَالَ: قَالَ رَسُولُ اللَّهِ صَلَّى اللَّهُ عَلَيْهِ وَسَلَّمَ: إِنَّ أُمَّتِي أُمَّةٌ مَرْحُومَةٌ لَيْسَ عَلَيْهَا فِي الْآخِرَةِ عَذَابٌ إِنَّمَا عَذَابُهَا فِي الدُّنْيَا: الْقَتْلُ وَالْبَلَابِلُ وَالزَّلَازِلُ (رَوَاهُ أَحْمَدُ بْنُ حَنْبَلٍ) <sup>٣٨٧</sup>

c. *Itibār* sanad

Setelah peneliti menelusuri keberadaan hadis dalam *kutub al-tis'ah*, maka ditemukan sebanyak 3 riwayat yaitu Sunan Abū Dawud 1 riwayat dan Musnad Aḥmad 2 riwayat. Adapun perbedaan lafal dalam riwayat di atas disebabkan karena terjadi *inqilāb*, tambahan maupun sisipan dari periwayat, namun maksud dan kandungan hadis tetap sama.

<sup>384</sup> Abū 'Abd al-Rahmān Muḥammad Naṣr al-Dīn ibn al-Ḥajjāj Nūḥ ibn Najātī ibn Ādam al-Asyqūdurī al-Albānī, *Silsilah al-Aḥādīṣ al-Ṣaḥīḥah*, Juz II, h. 648.

<sup>385</sup> Abū Dāwud Sulaimān ibn al-Asy'aṣ ibn Ishāq ibn Basyīr ibn Syaddād ibn 'Amrū al-Azadī al-Sijistānī, *Sunan Abī Dāwud*, Juz IV, h. 105.

<sup>386</sup> Abū 'Abdillāh Aḥmad ibn Muḥammad ibn Ḥanbal ibn Hilāl ibn Asad al-Syaibānī, *Musnad Aḥmad ibn Ḥanbal*, Juz XXXII, h. 453.

<sup>387</sup> Abū 'Abdillāh Aḥmad ibn Muḥammad ibn Ḥanbal ibn Hilāl ibn Asad al-Syaibānī, *Musnad Aḥmad ibn Ḥanbal*, Juz XXXII, h. 526.

Berdasarkan dari 3 riwayat yang ditelusuri, peneliti tidak menemukan *syāhid* dan *mutābi'*, karena pada *ṭabaqāt* sahabat hanya diriwayatkan oleh 'Abdullāh ibn Qais, sementara pada *ṭabaqāt* tabi'in hanya diriwayatkan oleh 'Āmir ibn 'Abdullāh. Dengan demikian dapat disimpulkan bahwa hadis di atas tidak memiliki *syāhid* dan *mutābi'*, untuk lebih jelasnya berikut skema hadis yang menjadi objek kajian.





d. Skema sanad

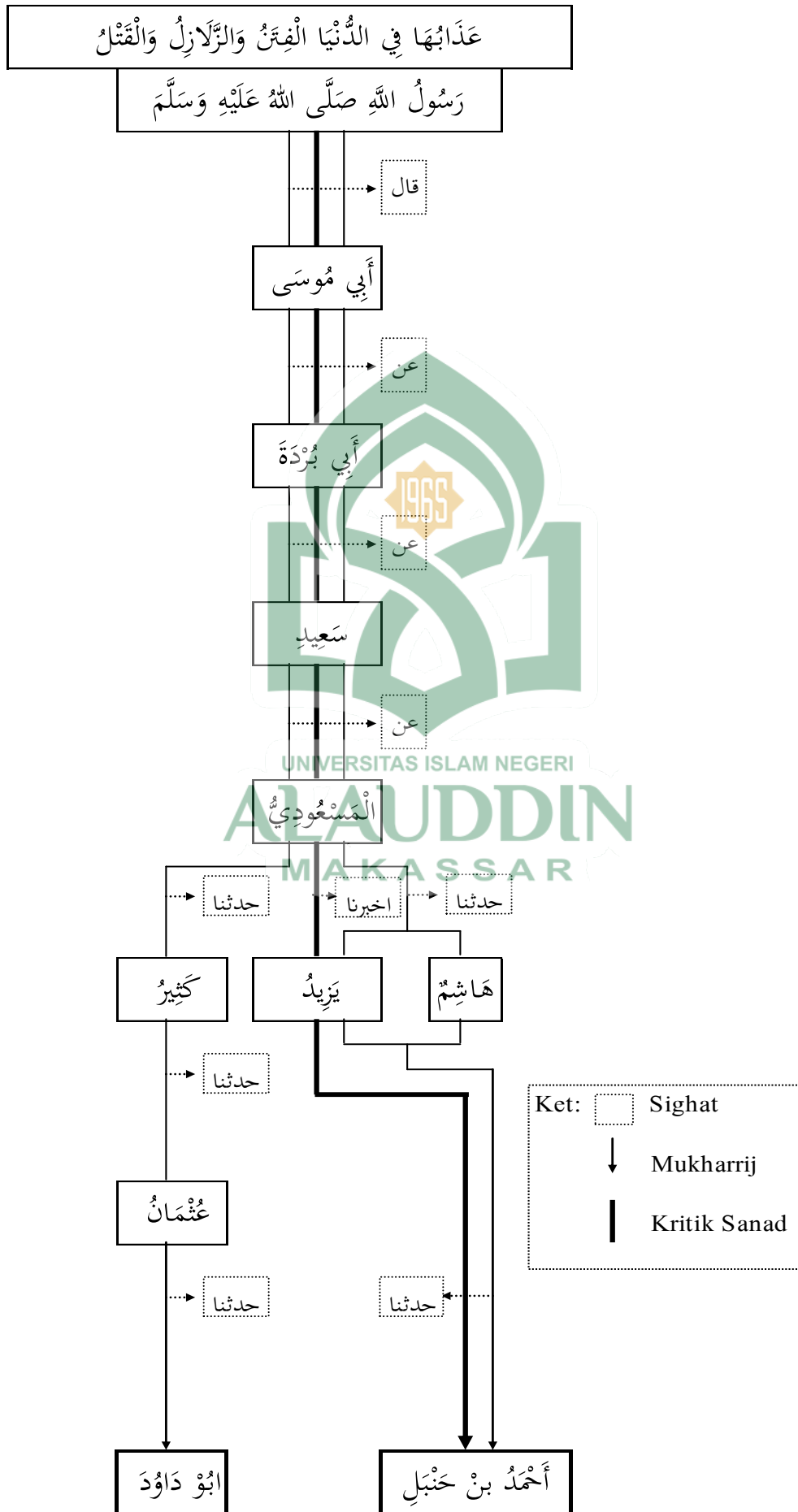

e. Kritik sanad

Sanad yang menjadi objek penelitian terdapat dalam kitab Musnad Ahmad ibn Hanbal.

حَدَّثَنَا يَزِيدُ قَالَ: أَخْبَرَنَا الْمَسْعُودِيُّ عَنْ سَعِيدِ بْنِ أَبِي بُرْدَةَ عَنْ أَبِيهِ عَنْ جَدِّهِ أَبِي مُوسَى قَالَ: قَالَ رَسُولُ اللَّهِ صَلَّى اللَّهُ عَلَيْهِ وَسَلَّمَ... (رَوَاهُ أَحْمَدُ بْنُ حَنْبَلٍ)<sup>388</sup>

1) Ahmad ibn Hanbal

Biografi Ahmad dapat dilihat pada Kritik sanad sebelumnya, beliau sebagai periwayat yang terpercaya dan penulis kitab Musnad. Sedangkan dalam sanad hadis di atas menunjukkan bahwa dia meriwayatkan hadis dari gurunya yang bernama Yazid.<sup>389</sup>

2) Yazid

Nama lengkapnya Yazid ibn Harun ibn Zazi ibn Sabit,<sup>390</sup> kunnyahnya Abū Khālid.<sup>391</sup> Lahir tahun 118 Hijriyah dan wafat tahun 206 Hijriyah.<sup>392</sup> Meriwayatkan hadis di antaranya kepada Abū Khaisamah, 'Alī ibn al-Madinī dan Ahmad ibn Hanbal.<sup>393</sup> Sedangkan guru tempat dia menerima hadis antara lain 'Abd al-Mālik ibn Abī Sulaimān, 'Abd al-Khāliq ibn Salamah dan 'Abd al-Rahmān ibn 'Abdullāh al-Mas'ūdī.<sup>394</sup> Komentar ulama kritikus hadis seperti

<sup>388</sup> Abū 'Abdillāh Ahmad ibn Muḥammad ibn Ḥanbal ibn Hilāl ibn Asad al-Syaibānī, *Musnad Ahmad ibn Hanbal*, Juz XXXII, h. 526.

<sup>389</sup> Yūsuf ibn 'Abd al-Rahmān ibn Yūsuf Abū al-Ḥajjāj Jamāl al-Dīn ibn al-Zakī Abī Muḥammad al-Qaḍā'ī al-Kilabī al-Mizzī, *Tahẓīb al-Kamāl fī Asmā' al-Rijāl*, Juz I, h. 440.

<sup>390</sup> Abū Bakr Ahmad ibn 'Alī ibn Sābit ibn Ahmad ibn Mahdī al-Khaḥīb al-Baghdādī, *Tārīkh Baghdād*, Juz XVI, h. 493.

<sup>391</sup> Aslam ibn Sahl ibn Aslam ibn Ḥabīb al-Ruzzāz al-Wāsiṭī Abū al-Ḥasan Baḥṣyal, *Tārīkh Wāsiṭ* (Cet. I; Bairūt: 'Alim al-Kutub, 1406 H.), h. 142.

<sup>392</sup> Muḥammad ibn Ḥibbān ibn Ahmad ibn Ḥibbān ibn Mu'az ibn Ma'bad al-Tamīmī Abū Ḥātim al-Dārimī al-Bustī, *al-Ṣiqāt*, Juz VII, h. 632.

<sup>393</sup> Abū Bakr Ahmad ibn 'Alī ibn Sābit ibn Ahmad ibn Mahdī al-Khaḥīb al-Baghdādī, *Tārīkh Baghdād wa Żuyūlah*, Juz XIV, h. 339.

<sup>394</sup> Yūsuf ibn 'Abd al-Rahmān ibn Yūsuf Abū al-Ḥajjāj Jamāl al-Dīn ibn al-Zakī Abī Muḥammad al-Qaḍā'ī al-Kilabī al-Mizzī, *Tahẓīb al-Kamāl fī Asmā' al-Rijāl*, Juz XXXII, h. 263.

Yahyā ibn Ma'īn, Abū Ḥātim, Ibn al-Madinī dan al-'Ijlī<sup>395</sup> menilai *ṣiqah*,<sup>396</sup> Aḥmad ibn Ḥanbal menilai *ṣiqah imām ṣadūq fī al-ḥadīs*.<sup>397</sup>

### 3) Al-Mas'ūdī

Nama lengkapnya 'Abd al-Raḥmān ibn 'Abdullāh ibn 'Utbah ibn 'Abdullāh ibn Mas'ūd. Ibn Sa'd menilai *ṣiqah* banyak meriwayatkan hadis tetapi rusak hafalan diakhir hidupnya,<sup>398</sup> Yahyā ibn Ma'īn menilai *ṣiqah*,<sup>399</sup> al-'Ijlī menilai *ṣiqah* namun berubah diakhir hidupnya.<sup>400</sup> Meriwayatkan hadis di antaranya kepada Warūḥ ibn 'Ubādah, Abū Na'īm dan Yazīd ibn Hārūn.<sup>401</sup> Sedangkan guru tempat dia meriwayatkan hadis antara lain Ziyād ibn 'Alāqah, Zaid ibn Aslam dan Sa'īd ibn Abī Burdah.<sup>402</sup> Al-Nasā'ī menilai *laisa bihi ba'sa*<sup>403</sup> dan Aḥmad ibn Ḥanbal menilai *ṣiqah*,<sup>404</sup> Ibn Ḥajar menilai *ṣadūq* namun *ikhtilāf* sebelum meninggal.<sup>405</sup> Wafat tahun 160 Hijriyah.<sup>406</sup>

<sup>395</sup> Abū al-Ḥasan Aḥmad ibn 'Abdillāh ibn Ṣāliḥ al-'Ijlī al-Kūfī, *Tārīkh al-Ṣiqāt*, h. 481.

<sup>396</sup> Abū al-Walīd Sulaimān ibn Khalf ibn Sa'd ibn Ayyūb ibn Wārīs al-Taḥībī al-Qurṭubī al-Bāḥī al-Andalusī, *al-Ta'dīl wa al-Tajrīḥ liman Kharaj lahu al-Bukhārī fī al-Jāmi' al-Ṣaḥīḥ*, Juz III, h. 1235.

<sup>397</sup> Abū Muḥammad 'Abd al-Raḥmān ibn Muḥammad ibn Idrīd ibn Munzir al-Tamīmī al-Ḥanzalī al-Rāzī ibn Abī Ḥātim, *al-Jarḥ wa al-Ta'dīl*, Juz IX, h. 295.

<sup>398</sup> Abū 'Abdillāh Muḥammad ibn Sa'ad ibn Manī' al-Hāsyimī ibn bi al-Walā' al-Baṣrī al-Baghdādī al-Ma'rūf bi ibn Sa'd, *al-Ṭabaqāt al-Kubrā*, Juz VI, h. 346.

<sup>399</sup> Abū Zakariyyā Yahyā ibn Ma'īn ibn 'Aun ibn Ziyād ibn Bisṭām ibn 'Abd al-Raḥmān al-Mizzī bi al-Walā' al-Baghdādī, *Tārīkh Ibn Ma'īn* (Dimasyq: Dār al-Ma'mūn li al-Turās, t.th.), h. 185.

<sup>400</sup> Abū al-Ḥasan Aḥmad ibn 'Abdillāh ibn Ṣāliḥ al-'Ijlī al-Kūfī, *Tārīkh al-Ṣiqāt*, h. 294.

<sup>401</sup> Abū Bakr Aḥmad ibn 'Alī ibn Ṣābit ibn Aḥmad ibn Mahdī al-Khaṭīb al-Baghdādī, *Tārīkh Baghdād*, Juz XI, h. 480.

<sup>402</sup> Yūsuf ibn 'Abd al-Raḥmān ibn Yūsuf Abū al-Ḥajjāj Jamāl al-Dīn ibn al-Zakī Abī Muḥammad al-Qaḍā'ī al-Kilabī al-Mizzī, *Tahẓīb al-Kamāl fī Asmā' al-Rijāl*, Juz XVII, h. 220.

<sup>403</sup> Syams al-Dīn Abū 'Abdillāh ibn Aḥmad ibn 'Uṣmān ibn Qāimāz al-Ḍahabī, *al-Kāsyif fī Ma'rifah man lahu Riwayah fī al-Kutub al-Sittah*, Juz I, h. 633.

<sup>404</sup> Syams al-Dīn Abū 'Abdillāh Muḥammad ibn Aḥmad ibn 'Uṣmān ibn Qāimāz al-Ḍahabī, *Siyar A'lam al-Nubalā'*, Juz VI, h. 533.

<sup>405</sup> Abū al-Faḍl Aḥmad ibn 'Alī ibn Muḥammad ibn Aḥmad ibn Ḥajar al-'Asqalānī, *Taqrīb al-Tahẓīb*, h. 344.

Sahih al-Bukhārī memuat satu riwayat al-Mas'ūdī, sebagaimana hadis berikut.

حَدَّثَنَا عَبْدُ اللَّهِ بْنُ مُحَمَّدٍ قَالَ حَدَّثَنَا سُفْيَانُ عَنْ عَبْدِ اللَّهِ بْنِ أَبِي بَكْرٍ سَمِعَ عَبَّادَ بْنَ تَمِيمٍ عَنْ عَمِّهِ قَالَ خَرَجَ النَّبِيُّ صَلَّى اللَّهُ عَلَيْهِ وَسَلَّمَ إِلَى الْمُصَلَّى يَسْتَسْقِي وَاسْتَقْبَلَ الْقِبْلَةَ فَصَلَّى رَكَعَتَيْنِ وَقَلْبَ رِذَاءِهِ قَالَ سُفْيَانُ فَأَخْبَرَنِي المسعودي عَنْ أَبِي بَكْرٍ قَالَ جَعَلَ الْيَمِينَ عَلَى الشِّمَالِ (رَوَاهُ الْبُخَارِيُّ)<sup>٤٠٧</sup>

Artinya:

Telah menceritakan kepada kami 'Abdullāh ibn Muḥammad berkata, telah menceritakan kepada kami Sufyān dari 'Abdullāh ibn Abū Bakar bahwa dia mendengar 'Abbād ibn Tamīm dari Pamannya ia berkata, "Nabi saw. pernah keluar untuk melaksanakan salat *istisqa'* (meminta hujan). Beliau lalu menghadap kiblat dan melaksanakan salat dua rakaat sambil membalik selendangnya." Sufyān berkata; telah mengabarkan kepadaku al-Mas'ūdī dari Abū Bakar berkata, "Maksudnya selendangnya dipindah dari posisi pundak kanan ke pundak kiri." (al-Bukhārī).

Aḥmad ibn Ḥanbal, Ibn Ma'in dan al-Madinī menilai *siqah*, kemudian dikatakan riwayatnya terdapat kekeliruan ketika meriwayatkan dari 'Aṣim ibn Bahdalah dan Salamah.<sup>408</sup> Menurut peneliti pada hakikatnya al-Mas'ūdī memiliki kapasitas *siqah* dalam meriwayatkan hadis, hanya saja terdapat beberapa periwayat ketika dia meriwayatkan darinya, maka hadis tersebut daif. Namun pada sanad di atas, peneliti simpulkan pribadi al-Mas'ūdī saat meriwayatkan hadis tersebut dapat dinilai *siqah*.

#### 4) Sa'īd ibn Abī Burdah

Nama lengkapnya Sa'īd ibn 'Amir Abī Burdah ibn 'Abdillāh Abī Mūsā ibn Qais ibn Sa'īm al-Asy'arī, menetap di Kūfah.<sup>409</sup> Penilaian ulama kritikus hadis

<sup>406</sup>Muḥammad ibn Ismā'īl ibn Ibrāhīm ibn al-Mughīrah al-Bukhārī Abū 'Abdillāh, *al-Tārīkh al-Kabīr*, Juz V, h. 314.

<sup>407</sup>Muḥammad ibn Ismā'īl Abū 'Abdillāh al-Bukhārī al-Ju'fī, *Ṣaḥīḥ al-Bukhārī*, Juz II, h. 31.

<sup>408</sup>Syamsy al-Dīn Abū 'Abdillāh Muḥammad ibn Aḥmad ibn 'Usmān ibn Qāimāz, *Taẓkirah al-Ḥuffāz*, Juz I, h. 147.

<sup>409</sup>Abū al-Qāsim 'Alī ibn al-Ḥasan ibn Hibbatullah al-Ma'rūf bi ibn 'Asākir, *Tārīkh Dimasyq*, Juz XXI, h. 165.

seperti Yahyā ibn Ma'īn dan al-'Ijī menilai *ṣiqah*,<sup>410</sup> Abū Ḥātim menilai *ṣiqah ṣadūq*, sedangkan Aḥmad ibn Ḥanbal menilai *sabt fī al-ḥadīs*.<sup>411</sup> Meriwayatkan hadis di antaranya dari Anas ibn Mālīk, Wā'il dan ayahnya 'Āmir ibn 'Abdullāh.<sup>412</sup> Sedangkan murid yang meriwayatkan hadis padanya antara lain 'Amrū ibn Dīnār, Syu'bah ibn al-Ḥajjāj dan 'Abd al-Raḥmān ibn 'Abdullāh al-Mas'ūdī.<sup>413</sup> Wafat tahun 138 Hijriyah.<sup>414</sup>

##### 5) Abīhi

Nama lengkapnya 'Āmir ibn 'Abdullāh ibn Qais kunnyahnya Abū Burdah,<sup>415</sup> namanya 'Āmir ada pula yang mengatakan namanya al-Ḥārīs.<sup>416</sup> Meriwayatkan hadis di antaranya dari 'Alī ibn Abī Ṭālib, Ibn 'Umar dan dari ayahnya Abū Mūsā al-Asy'arī.<sup>417</sup> Sedangkan murid yang meriwayatkan hadis padanya antara lain Ṣābit al-Bunānī, 'Amrū ibn Marrah dan Sa'īd ibn Abī Burdah.<sup>418</sup> Penilaian ulama kritikus hadis seperti al-'Ijī berkata *ṣiqah seorang qādī'* di Kūfah,<sup>419</sup> Muḥammad ibn Sa'd menilai *ṣiqah kaṣīr al-ḥadīs*<sup>420</sup> dan disebutkan dalam *al-Ṣiqāt* Ibn Ḥibbān.<sup>421</sup> Wafat tahun 104 Hijriyah.<sup>422</sup>

<sup>410</sup> Abū al-Ḥasan Aḥmad ibn 'Abdillāh ibn Ṣāliḥ al-'Ijī al-Kūfī, *Tārīkh al-Ṣiqāt*, h. 181.

<sup>411</sup> Abū Muḥammad 'Abd al-Raḥmān ibn Muḥammad ibn Idrīd ibn Munzīr al-Tamīmī al-Ḥanzalī al-Rāzī ibn Abī Ḥātim, *al-Jarḥ wa al-Ta'dīl*, Juz IV, h. 48.

<sup>412</sup> Syams al-Dīn Abū 'Abdillāh Muḥammad ibn Aḥmad ibn 'Uṣmān ibn Qāimāz al-Ḍahabī, *Tārīkh al-Islām Wawaffayāt al-Masyāhīr wa al-A'lām*, Juz III, h. 238.

<sup>413</sup> Yūsuf ibn 'Abd al-Raḥmān ibn Yūsuf Abū al-Ḥajjāj Jamāl al-Dīn ibn al-Zakī Abī Muḥammad al-Qaḍā'ī al-Kilabī al-Mizzī, *Tahẓīb al-Kamāl fī Asmā' al-Rijāl*, Juz X, h. 346.

<sup>414</sup> Abū al-Faḍl Aḥmad ibn 'Alī ibn Muḥammad ibn Aḥmad ibn Ḥajar al-Asqalānī, *Tahẓīb al-Tahẓīb*, Juz IV, h. 8.

<sup>415</sup> Abū 'Abdillāh Muḥammad ibn Sa'ad ibn Manī' al-Hāsyimī ibn bi al-Walā' al-Baṣrī al-Baghdādī al-Ma'rūf bi ibn Sa'd, *al-Ṭabaqāt al-Kubrā*, Juz VI, h. 278.

<sup>416</sup> Abū 'Abdillāh Aḥmad ibn Ishāq ibn Muḥammad ibn Yahyā ibn Mandah al-'Abdī, *Fath al-Bāb fī al-Kunnī wa al-Alqāb*, h. 166.

<sup>417</sup> Abū Muḥammad 'Abd al-Raḥmān ibn Muḥammad ibn Idrīd ibn Munzīr al-Tamīmī al-Ḥanzalī al-Rāzī ibn Abī Ḥātim, *al-Jarḥ wa al-Ta'dīl*, Juz VI, h. 325.

<sup>418</sup> Aḥmad ibn 'Alī ibn Muḥammad ibn Ibrāhīm Abū Bakr ibn Manjūyah, *Rijāl Ṣaḥīḥ Muslim*, Juz II, h. 85.

<sup>419</sup> Abū al-Ḥasan Aḥmad ibn 'Abdillāh ibn Ṣāliḥ al-'Ijī al-Kūfī, *Tārīkh al-Ṣiqāt*, h. 491.

## 6) Jaddihi Abī Mūsā

Nama lengkapnya 'Abdullāh ibn Qais ibn Sulaim ibn Khiḍār ibn Ḥarb ibn 'Āmir ibn 'Anaz ibn Bakar ibn 'Aẓar Wā'il ibn Nājiyah ibn al-Jamāhir ibn al-Asy'ar,<sup>423</sup> kunniyahnya Abū Mūsā wafat tahun 51 Hijriyah.<sup>424</sup> Abū Mūsā sahabat Nabi saw. bahkan ada hadis yang khusus ditujukan kepadanya, yaitu ia telah diberi suara indah dari suara keluarga nabi Daud a.s.<sup>425</sup> Meriwayatkan hadis di antaranya kepada Anas ibn Mālik, Ṭāriq ibn Syihāb dan kepada anaknya Abū Burdah.<sup>426</sup>

Berdasarkan keterangan di atas, indikator ketersambungan periwayatan dapat dirujuk dalam daftar guru-murid masing-masing, usia hidup dan negeri mereka semasa hidup serta negeri tempat menuntut ilmu (rihlah ilmiah). Sedangkan intelektual (*dabit*) dalam sanad hadis di atas, terdapat periwayat yang berubah hafalan diakhir hidupnya, yaitu al-Mas'ūdī sebagaimana komentar Ibn Sa'd dan al-'Ijfi, walaupun tidak ada literatur yang menunjuk ada kesalahan dalam hadis ini karena telah diterangkan pada bagian sebelumnya tentang al-Mas'ūdī dan hadisnya yang daif ketika meriwayatkan dari orang-orang tertentu. Dengan demikian menurut peneliti setelah terpenuhinya unsur-unsur kesahihan sanad, hadis di atas dapat dinilai sahih, sehingga penelitian tetap dapat dilanjut pada kritik matan.

<sup>420</sup> Abū Zakariyā Muhyī al-Dīn Yahyā ibn Syarf al-Nawawī, *Tahẓīb al-Asmā' wa al-Lughāt*, Juz II, h. 179.

<sup>421</sup> Yūsuf ibn 'Abd al-Raḥmān ibn Yūsuf Abū al-Ḥajjāj Jamāl al-Dīn ibn al-Zakī Abī Muḥammad al-Qaḍā'ī al-Kilabī al-Mizzī, *Tahẓīb al-Kamāl fī Asmā' al-Rijāl*, Juz XXXIII, h. 69.

<sup>422</sup> Muḥammad ibn Ismā'īl ibn Ibrāhīm ibn al-Mughīrah al-Bukhārī Abū 'Abdillāh, *al-Tārīkh al-Kabīr*, Juz VI, h. 447.

<sup>423</sup> Abū 'Abdillāh Muḥammad ibn Sa'ad ibn Manī' al-Hāsyimī ibn bi al-Walā' al-Baṣrī al-Baghḍādī al-Ma'rūf bi ibn Sa'd, *al-Ṭabaqāt al-Kubrā*, Juz IV, h. 78.

<sup>424</sup> Abū 'Amrū Khalīfah ibn Khiyāṭ ibn Khalīfah al-Syaibānī al-Aṣfarī al-Baṣrī, *Ṭabaqāt Khalīfah Ibn Khiyāṭ*, h. 126.

<sup>425</sup> Abū al-Ḥasan Aḥmad ibn 'Abdillāh ibn Ṣāliḥ al-'Ijfi al-Kūfi, *Tārīkh al-Ṣiqāt*, h. 273.

<sup>426</sup> Aḥmad ibn Aḥmad ibn Ḥusain ibn Ḥasan Abū Naṣr al-Bukhārī al-Kilābāzī, *al-Hidāyah wa al-Irsyād fī Ma'rīfah Ahl al-Ṣiqah wa al-Sidād*, Juz I, h. 391.

## f. Kritik matan

## 1) Penelitian lafal-lafal semakna

Penelitian lafal untuk membandingkan antara redaksi hadis dalam mengidentifikasi terjadinya *'illah*.

Berdasarkan penelusuran hadis yang menjadi objek kajian ditemukan varian lafal sebagai berikut.

## a) Sunan Abū Dāwud 1 riwayat

أُمَّتِي هَذِهِ أُمَّةٌ مَرْحُومَةٌ لَيْسَ عَلَيْهَا عَذَابٌ فِي الْآخِرَةِ  
عَذَابُهَا فِي الدُّنْيَا الْفِتْنُ وَالزَّلَازِلُ وَالْقَتْلُ

## b) Musnad Aḥmad ibn Ḥanbal 2 riwayat

Riwayat 1

إِنَّ أُمَّتِي أُمَّةٌ مَرْحُومَةٌ لَيْسَ عَلَيْهَا فِي الْآخِرَةِ عَذَابٌ  
إِنَّمَا عَذَابُهَا فِي الدُّنْيَا الْقَتْلُ وَالْبَلَابُ وَالزَّلَازِلُ قَالَ أَبُو النَّضْرِ بِالزَّلَازِلِ وَالْقَتْلِ وَالْفِتَنِ

Riwayat 2

إِنَّ أُمَّتِي أُمَّةٌ مَرْحُومَةٌ لَيْسَ عَلَيْهَا فِي الْآخِرَةِ عَذَابٌ  
إِنَّمَا عَذَابُهَا فِي الدُّنْيَا: الْقَتْلُ وَالْبَلَابُ وَالزَّلَازِلُ

Setelah menelusuri varian lafal-lafal hadis di atas, peneliti melihat tidak ada perbedaan yang signifikan. Riwayat Abū Dawud menggunakan lafal إِنَّ dan memakai kata هَذِهِ jika dibandingkan dengan riwayat Aḥmad. Terjadi *inqilāb* pada lafal وَالزَّلَازِلُ Abū Dāwud meletakkan di tengah matan, sedangkan Aḥmad meriwayatkan di akhir matan. Menurut peneliti riwayat *bi al-lafzī* terdapat dalam riwayat Aḥmad serta hadis tersebut tidak mengalami *tanawwu'*.

Berdasarkan penelitian lafal di atas ditemukan adanya indikasi *'illah*, yaitu terdapat *idrāj* dan *inqilāb*, namun tidak sampai merusak lafal hadis. Dengan demikian lafal tersebut masih dapat dinilai sahih.

## 2) Penelitian kandungan hadis

Indikator penelitian ini adalah dengan mempertentangkan kandungan hadis dengan al-Qur'an, hadis yang lebih sahih, akal sehat dan fakta sejarah.



Kandungan hadis diatas menjelaskan tentang umat Nabi saw. umat yang dikasihi, azab hanya diberikan di dunia berupa pembunuhan, ujian dan gempa. Penjelasan tentang umat Nabi saw. juga sejalan dengan motivasi yang terkandung dalam QS *Āli 'Imrān*/3: 110.

كُنْتُمْ خَيْرَ أُمَّةٍ أُخْرِجَتْ لِلنَّاسِ تَأْمُرُونَ بِالْمَعْرُوفِ وَتَنْهَوْنَ عَنِ الْمُنْكَرِ وَتُؤْمِنُونَ بِاللَّهِ...

Terjemahnya:

Kamu adalah umat yang terbaik yang dilahirkan untuk manusia, menyuruh kepada yang ma'ruf, dan mencegah dari yang munkar, dan beriman kepada Allah...<sup>427</sup>

Hadis di atas juga tidak bertentangan dengan hadis sahih lainnya, sebagaimana yang diriwayatkan oleh Ahmad ibn Hanbal.

حَدَّثَنَا يَحْيَى عَنْ بَهْزٍ حَدَّثَنِي أَبِي عَنْ جَدِّي قَالَ سَمِعْتُ رَسُولَ اللَّهِ صَلَّى اللَّهُ عَلَيْهِ وَسَلَّمَ يَقُولُ إِنَّكُمْ وَفَيْتُمْ سَبْعِينَ أُمَّةً أَنْتُمْ آخِرُهَا وَأَكْرَمُهَا عَلَى اللَّهِ عَزَّ وَجَلَّ (رَوَاهُ أَحْمَدُ بْنُ حَنْبَلٍ)<sup>٤٢٨</sup>

Artinya:

Telah menceritakan kepada kami Yahyā dari Bahz, telah menceritakan kepadaku Ayahku dari kakekku dia berkata; Aku mendengar Rasulullah saw. bersabda: "(Jumlah) Kalian sebanding dengan tujuh puluh umat, kalian adalah yang terakhir dan yang paling mulia di sisi Allah 'Azza wa Jalla." (H.R. Ahmad ibn Hanbal).

Secara logika umat Islam memiliki usia hidup yang lebih sedikit dibanding dengan umat terdahulu. Sehingga letak keadilan Allah swt. memberikan keistimewaan bagi umat Islam sebagai umat yang dikasihi.

Berdasarkan penelitian kesahihan matan hadis dengan menggunakan indikator terhindar dari *syāz* dan *'illah*, maka peneliti menilai matan hadis tersebut dapat dinilai sahih, demikian juga pendapat ulama hadis seperti al-Albānī yang menilai sahih.<sup>429</sup>

<sup>427</sup>Kementerian Agama RI., *al-Qur'an dan Terjemahnya*, h. 80.

<sup>428</sup>Abū 'Abdillāh Ahmad ibn Muḥammad ibn Ḥanbal ibn Hilāl ibn Asad al-Syaibānī, *Musnad Ahmad ibn Hanbal*, Juz XXXIII, h. 245.

<sup>429</sup>Abū 'Abd al-Rahmān Muḥammad Naṣr al-Dīn ibn al-Ḥajjāj Nūḥ ibn Najātī ibn Ādam al-Asyqūdārī al-Albānī, *Ṣaḥīḥ al-Jāmi' al-Ṣagīr wa Ziyādātah*, Juz I, h. 296.

g. Hasil kritik hadis

Berdasarkan kritik sanad dan matan serta *i'tibār* sanad, peneliti berkesimpulan bahwa hadis di atas dapat dinilai sahih dengan alasan sanad dan matan telah memenuhi kriteria-kriteria hadis sahih, meskipun hadis tersebut tidak memiliki *syāhid* dan *mutābi'*.

h. Syarah hadis

Gempa bumi yang bermakna musibah sebagaimana yang diriwayatkan dalam Musnad Ahmad ibn Hanbal, Nabi saw. bersabda.

حَدَّثَنَا يَزِيدُ أَنْبَأَنَا الْمَسْعُودِيُّ وَهَاشِمٌ يَعْنِي ابْنَ الْقَاسِمِ حَدَّثَنَا الْمَسْعُودِيُّ عَنْ سَعِيدِ بْنِ أَبِي بُرْدَةَ عَنْ أَبِيهِ عَنْ جَدِّهِ أَبِي مُوسَى قَالَ قَالَ رَسُولُ اللَّهِ صَلَّى اللَّهُ عَلَيْهِ وَسَلَّمَ إِنَّ أُمَّتِي أُمَّةٌ مَرْحُومَةٌ لَيْسَ عَلَيْهَا فِي الْآخِرَةِ عَذَابٌ إِيمًا عَذَابُهُمْ فِي الدُّنْيَا الْقَتْلُ وَالْبَلَابُ وَالزَّلَازِلُ قَالَ أَبُو النَّضْرِ بِالزَّلَازِلِ وَالْقَتْلِ وَالْفِتَنِ (رَوَاهُ أَحْمَدُ بْنُ حَنْبَلٍ) <sup>٤٣٠</sup>

Artinya:

Telah menceritakan kepada kami Yazid telah memberitakan kepada kami al-Mas'udi dan Hasyim yakni Ibn al-Qasim, dalam riwayat lain, telah menceritakan al-Mas'udi dari Sa'id ibn Abū Burdah dari ayahnya dari kakeknya yakni Abū Mūsā, ia berkata; Rasulullah saw. bersabda: "Sesungguhnya umatku adalah umat *Marhumah* (Yang dikasihi) yang tidak ada azab bagi mereka kelak di akhirat. Azab mereka hanyalah ketika di dunia berupa pembunuhan, ujian dan gempa." Abū al-Naḍr berkata; "Gempa bumi, pembunuhan dan fitnah." (H.R. Ahmad).

Secara tekstual hadis di atas dan hadis-hadis yang satu pembahasan mempunyai makna yang mutlak dan umum. Sesungguhnya manusia yang berdosa kepada Allah swt. bukan termasuk mereka yang mendapat karunia Allah dengan ampunan dan rahmat. Semuanya akan tetap diberi balasan di neraka karena termasuk bagian dari orang-orang yang ingkar.<sup>431</sup> Penjelasan ini dikuatkan dengan hadis dalam Sahih Muslim bahwa Nabi saw. bersabda.

<sup>430</sup> Abū 'Abdillāh Ahmad ibn Muḥammad ibn Ḥanbal ibn Hilāl ibn Asad al-Syaibānī, *Musnad Ahmad ibn Hanbal*, Juz XXXII, h. 453.

<sup>431</sup> Syams al-Dīn Muḥammad ibn 'Umar ibn Ahmad al-Safiri al-Syāfi'i, *al-Majālis al-Wa'iziyah fī Syarḥ Ahādīs*, Juz II (Cet. I; Bairūt-Libanōn: Dār al-Kutub al-'Ilmiyah, 1425 H./2004 M.), h. 279.

حَدَّثَنَا مُحَمَّدُ بْنُ عَمْرٍو بْنِ عَبَّادِ بْنِ جَبَلَةَ بْنِ أَبِي رَوَّادٍ حَدَّثَنَا حَرَمِيُّ بْنُ عُمَارَةَ حَدَّثَنَا شَدَّادُ أَبُو طَلْحَةَ الرَّاسِبِيُّ عَنْ عَيْلَانَ بْنِ جَرِيرٍ عَنْ أَبِي بُرْدَةَ عَنْ أَبِيهِ عَنِ النَّبِيِّ صَلَّى اللَّهُ عَلَيْهِ وَسَلَّمَ قَالَ يَجِيءُ يَوْمَ الْقِيَامَةِ نَاسٌ مِنَ الْمُسْلِمِينَ بِذُنُوبٍ أَمْثَالِ الْجِبَالِ فَيَعْفِرُهَا اللَّهُ لَهُمْ وَيَضَعُهَا عَلَى الْيَهُودِ وَالنَّصَارَى فِيمَا أَحْسَبُ أَنَا قَالَ أَبُو رَوْحٍ لَا أَدْرِي مِمَّنِ الشُّكُّ قَالَ أَبُو بُرْدَةَ فَحَدَّثْتُ بِهِ عُمَرَ بْنَ عَبْدِ الْعَزِيزِ فَقَالَ أَبُوكَ حَدَّثَكَ هَذَا عَنِ النَّبِيِّ صَلَّى اللَّهُ عَلَيْهِ وَسَلَّمَ قُلْتُ نَعَمْ (رَوَاهُ مُسْلِمٌ) ٤٣٢

Artinya:

Telah menceritakan kepada kami Muḥammad ibn 'Amrū ibn 'Abbād ibn Jabalah ibn Abū Rawwād, telah menceritakan kepada kami Haramī Ibn 'Umārah telah menceritakan kepada kami Syaddād Abū Ṭalḥah al-Rāsibī dari Ghailān ibn Jarīr dari Abū Burdah dari ayahnya dari Nabi saw. beliau bersabda: "Di hari kiamat kelak, sekelompok dari kaum muslimin akan datang membawa dosa mereka sebesar gunung. Lalu Allah mengampuni dosa-dosanya, kemudian dibebankan-Nya kepada orang-orang Yahudi dan Nasrani." (Itu menurut perkiraanku). Rauh berkata: aku tidak tahu dari siapa keraguan ini. Abu Burdah berkata: Maka hal ini aku ceritakan kepada Umar ibn 'Abd al-'Aziz. Lalu dia bertanya: Apakah Bapakmu menceritakan hal ini dari Nabi saw.? aku menjawab: Ya. (H.R. Muslim).

Kalimat umat yang dikasihi bermakna rahmat yang melimpah atas umat-umat yang lain karena Nabi mereka yakni Rasulullah saw. rahmat bagi seluruh alam. Namun bukan hanya Nabinya yang rahmat bagi mereka umat Islam menyanggah *khair al-ummah*. Tidak ada azab yang keras di akhirat, karena umumnya azab bagi mereka dikurangi ketika hidup di dunia mengalami ujian, penyakit dan bermacam-macam bencana.<sup>433</sup> Allah swt. berfirman dalam QS al-Nisā'/4: 123.

...مَنْ يَعْمَلْ سُوءًا يُجْزَ بِهِ...

Terjemahnya:

...Barangsiapa yang mengerjakan kejahatan, niscaya akan diberi pembalasan dengan kejahatan itu...<sup>434</sup>

Azab di dunia berupa fitnah bermakna peperangan dan pembunuhan, وَالزَّلَازِلُ merupakan ungkapan majaz yang bermakna kekerasan-kekerasan dan teror.<sup>435</sup>

<sup>432</sup>Muslim ibn al-Ḥajjāj Abū al-Ḥasan al-Qusyairī al-Naisābūrī, *Ṣaḥīḥ Muslim*, Juz IV, h. 2120.

<sup>433</sup>Alī ibn Sulṭān Muḥammad Abū al-Ḥasan Nūr al-Dīn al-Malā' al-Harawī al-Qārī, *Mirqāh al-Mafātīḥ Syarḥ Misykāh al-Maṣābīḥ*, Juz VIII, h. 3372.

<sup>434</sup>Kementerian Agama RI., *al-Qur'an dan Terjemahnya*, h. 128.

5. Gempa bumi akhir kemakmuran umat Nabi saw.

حَدَّثَنَا الْحَكَمُ بْنُ نَافِعٍ حَدَّثَنَا إِسْمَاعِيلُ بْنُ عِيَّاشٍ عَنْ يَزِيدَ بْنِ سَعِيدٍ عَنْ أَبِي عَطَاءٍ السَّكْسَكِيِّ عَنْ مُعَاذِ بْنِ سَعْدِ السَّكْسَكِيِّ عَنْ جُنَادَةَ بْنِ أَبِي أُمَيَّةَ أَنَّهُ سَمِعَ عَبَادَةَ بْنَ الصَّامِتِ يَذْكُرُ أَنَّ رَجُلًا أَتَى النَّبِيَّ صَلَّى اللَّهُ عَلَيْهِ وَسَلَّمَ فَقَالَ يَا رَسُولَ اللَّهِ مَا مُدَّةُ أُمَّتِكَ مِنَ الرَّخَاءِ فَلَمْ يَزِدْ عَلَيْهِ شَيْئًا حَتَّى سَأَلَهُ ثَلَاثَ مَرَارٍ كُلُّ ذَلِكَ لَا يُجِيبُهُ ثُمَّ انصَرَفَ الرَّجُلُ ثُمَّ إِنَّ النَّبِيَّ صَلَّى اللَّهُ عَلَيْهِ وَسَلَّمَ قَالَ أَيْنَ السَّائِلُ فَرَدُّوهُ عَلَيْهِ فَقَالَ لَقَدْ سَأَلْتَنِي عَنْ شَيْءٍ مَا سَأَلَنِي عَنْهُ أَحَدٌ مِنْ أُمَّتِي مُدَّةَ أُمَّتِي مِنَ الرَّخَاءِ مِائَةَ سَنَةٍ قَالَهَا مَرَّتَيْنِ أَوْ ثَلَاثًا فَقَالَ الرَّجُلُ يَا رَسُولَ اللَّهِ فَهَلْ لِدُنْيَاكَ مِنْ أَمَارَةٍ أَوْ عِلْمَةٍ أَوْ آيَةٍ فَقَالَ نَعَمْ الْحُسْفَى وَالرَّجْفُ وَإِزْسَالُ الشَّيَاطِينِ الْمُجَلَّبَةِ عَلَى النَّاسِ (رَوَاهُ أَحْمَدُ بْنُ حَنْبَلٍ) <sup>٤٣٦</sup>

Artinya:

Telah menceritakan kepada kami al-Hakam ibn Nāfi' telah bercerita kepada kami Ismā'īl ibn 'Ayyāsy dari Yazīd ibn Sa'īd dari Abū 'Aṭā' al-Saksakī dari Mu'āz ibn Sa'ad al-Saksakī dari Junādah ibn Abū Umayyah bahwa ia mendengar 'Ubādah ibn al-Ṣamit menuturkan bahwa seseorang mendatangi Nabi saw. lalu berkata: Wahai Rasulullah! Seberapa lamakah kemakmuran umat baginda? Rasulullah saw. tidak menjawab apa pun hingga orang itu bertanya tiga kali, semuanya tidak dijawab oleh beliau. Orang itu pun pergi kemudian Nabi saw. bertanya: "Mana si penanya itu?" mereka memanggilnya lalu beliau bersabda: "Kau telah menanyakan sesuatu yang belum pernah ditanyakan oleh seorangpun umatku, lamanya kemakmuran umatku adalah seratus tahun." Rasulullah saw. mengucapkannya dua atau tiga kali lalu orang itu bertanya: Wahai Rasulullah! Apakah ada tanda-tandanya? Rasulullah saw. bersabda: "Ya, gerhana bulan, gempa bumi, dan setan diutus untuk menggoda manusia." (H.R. Ahmad).

a. *Takhrij al-hadīs*

1) Metode *takhrij* menggunakan lafal pertama matan hadis

يَذْكُرُ أَنَّ رَجُلًا أَتَى النَّبِيَّ صَلَّى اللَّهُ عَلَيْهِ وَسَلَّمَ فَقَالَ: يَا رَسُولَ اللَّهِ مَا مُدَّةُ أُمَّتِكَ مِنَ الرَّخَاءِ... (من حديث عبادة بن الصامت فإلمسند: ٣٢٥/٥) تفرد به. (حديث آخر عن جنادة، عن عبادة) <sup>٤٣٧</sup>

<sup>435</sup>Zain al-Dīn Muḥammad al-Mad'ū Ba'bad al-Ra'ūf ibn Tāj al-'Arifīn ibn 'Alī ibn Zain al-'Abidīn al-Ḥaddādī, *al-Taisir bi Syarḥ al-Jāmi' al-Ṣaghīr*, Juz I (Cet. II; al-Riyāḍ: Maktabah al-Imām al-Syāfi'ī, 1408 H./1998 M.), h. 237.

<sup>436</sup>Abū 'Abdillāh Aḥmad ibn Muḥammad ibn Ḥanbal ibn Hilāl ibn Asad al-Syaibānī, *Musnad Aḥmad ibn Ḥanbal*, Juz XXXVII, h. 431.

<sup>437</sup>Abū al-Faḍl Ismā'īl ibn 'Umar ibn Kaṣīr al-Qurasyī, *Jāmi' al-Masānīd wa al-Sunan al-Hādī li Aqwām al-Sunan*, Juz IV (Cet. II; Bairūt: Dār Khaḍr li al-Ṭaba'ah wa al-Nasyir wa al-Tauzī', 1419 H./1998 M.), h. 533.

Simbol di atas menunjukkan bahwa hadis tersebut terdapat dalam kitab Musnad Ahmad ibn Hanbal juz 5 halaman 325 diriwayatkan dari Junadah dari 'Ibadah sebagai hadis *fard*.

- 2) Metode *takhrij* menggunakan salah satu lafal matan hadis

رخو  
مَا مُدَّةُ أُمَّتِكَ مِنَ الرَّخَاءِ... الرَّخَاءِ حَم ٥، ٣٢٥<sup>٤٣٨</sup>

- 3) Metode *takhrij* melalui periwat pertama hadis

عبادة بن الصامت أبو الوليد الأنصاري الإيمان  
... أَنَّ رَجُلًا أَتَى النَّبِيَّ صَلَّى اللَّهُ عَلَيْهِ وَسَلَّمَ فَقَالَ: يَا رَسُولَ اللَّهِ مَا مُدَّةُ أُمَّتِكَ مِنَ  
الرَّخَاءِ؟...<sup>٤٣٩</sup>

Simbol di atas menunjukkan periwat pertama hadis tersebut aialah 'Ubadah ibn Samit Abū al-Wafid al-Anṣarī al-Aimān.

- 4) Metode *takhrij* berdasarkan tema hadis

بَابُ مَا جَاءَ فِي الْمَسْخِ وَالْقَذْفِ وَإِرْسَالِ الشَّيَاطِينِ وَالصَّوَاعِقِ  
... أَنَّ رَجُلًا أَتَى النَّبِيَّ صَلَّى اللَّهُ عَلَيْهِ وَسَلَّمَ فَقَالَ: يَا رَسُولَ اللَّهِ مَا مُدَّةُ أُمَّتِكَ مِنَ  
الرَّخَاءِ؟... رَوَاهُ أَحْمَدُ وَالطَّبْرَانِيُّ، وَفِيهِ يَزِيدُ بْنُ سَعْدٍ وَمُ أَعْرَفُهُ، وَبَقِيَّةُ رِجَالِهِ ثِقَاتٌ.<sup>٤٤٠</sup>

Hadis di atas terdapat pada tema *mā jā'a fī al-maskh wa al-qazf wa irsāl al-syaṭīn wa al-ṣawā'iq* yang diriwayatkan dalam kitab Musnad Ahmad ibn Hanbal dan Sunan al-Ṭabrānī. Jalur periwat hadis tersebut terdapat nama Yazid ibn Sa'ad yang tidak diketahui, sementara periwat lainnya berstatus *siqah*.

- 5) Metode *takhrij* berdasarkan status hadis

١٢٩٧٨ سألت عن شيء ما سألتني عنه أحد من أمتي مدة أمتي من الرخاء مائة سنة  
قيل فهل لذلك من آية قال نعم الحسف والرجف وإرسال الشياطين المجلبة على الناس

<sup>438</sup> A.J. Weinsinck, *al-Mu'jam al-Mufahras li Alfāz al-Ḥadīṣ al-Nabawī*, terj. Muḥammad Fuād 'Abd al-Bāqī, Juz II, h. 243.

<sup>439</sup> Abū al-Fidā' Ismā'īl ibn 'Umar ibn Kaṣīr al-Qurasyī al-Baṣrī, *Jāmi' al-Masānīd wa al-Sunan al-Ḥadī li Aqwān Sunan*, Juz IV (Cet. II; Bairūt: Dār Khaḍr li al-Ṭaba'ah wa al-Nasyr wa al-Tauzī', 1419 H./1998 M.), h. 533.

<sup>440</sup> Abū al-Ḥasan Nūr al-Dīn 'Alī ibn Abī Bakr ibn Sulaimān al-Haiṣamī, *Majmu' al-Zawā'id wa Manba' al-Fawā'id*, Juz VIII (al-Qāhīrah: Maktabah al-Qudṣī, 1414 H./1994 M.), h. 10.

(أحمد والحاكم عن عبادة بن الصامت) أخرجه أحمد (٣٢٥/٥ رقم ٢٢٨٢٢) قال الهيثمي (١٠/٨): فيه يزيد بن سعد ولم أعرفه وبقيه رجاله ثقات. والحاكم (٤/٤٦٥ رقم ٨٢٩٣) وقال: صحيح الإسناد.<sup>٤٤١</sup>

Simbol di atas menunjukkan hadis tersebut mempunyai isnad yang sahih walaupun periwayat Yazīd ibn Sa'ad tidak diketahui, namun periwayat lainnya dinilai *siqah*. Selain Musnad Aḥmad ibn Ḥanbal, hadis di atas juga diriwayatkan dalam Mustadrak al-Ḥākim juz 4 halaman 465 nomor hadis 8293 dan al-Haisamī juz 8 halaman 10, al-Ḥākim berkata *isnad*-nya sahih.

b. Merujuk kepada kitab sumber

Musnad Aḥmad ibn Ḥanbal 1 riwayat

حَدَّثَنَا الْحَكَمُ بْنُ نَافِعٍ حَدَّثَنَا إِسْمَاعِيلُ بْنُ عِيَّاشٍ عَنْ يَزِيدَ بْنِ سَعِيدٍ عَنْ أَبِي عَطَاءٍ السَّكْسَكِيِّ عَنْ مُعَاذِ بْنِ سَعْدِ السَّكْسَكِيِّ عَنْ جُنَادَةَ بْنِ أَبِي أُمَيَّةَ أَنَّهُ سَمِعَ عَبَادَةَ بْنَ الصَّامِتِ يَذْكُرُ أَنَّ رَجُلًا أَتَى النَّبِيَّ صَلَّى اللَّهُ عَلَيْهِ وَسَلَّمَ فَقَالَ يَا رَسُولَ اللَّهِ مَا مُدَّةُ أُمَّتِكَ مِنَ الرَّحَاءِ فَلَمْ يَرُدَّ عَلَيْهِ شَيْئًا حَتَّى سَأَلَهُ ثَلَاثَ مَرَّاتٍ كُلُّ ذَلِكَ لَا يُجِيبُهُ ثُمَّ انصَرَفَ الرَّجُلُ ثُمَّ إِنَّ النَّبِيَّ صَلَّى اللَّهُ عَلَيْهِ وَسَلَّمَ قَالَ أَيْنَ السَّائِلُ فَرَدُّوهُ عَلَيْهِ فَقَالَ لَقَدْ سَأَلْتَنِي عَنْ شَيْءٍ مَا سَأَلَنِي عَنْهُ أَحَدٌ مِنْ أُمَّتِي مُدَّةُ أُمَّتِي مِنَ الرَّحَاءِ مِائَةَ سَنَةٍ قَاهَا مَرَّتَيْنِ أَوْ ثَلَاثًا فَقَالَ الرَّجُلُ يَا رَسُولَ اللَّهِ فَهَلْ لِدَلِكِ مِنْ أَمَارَةٍ أَوْ عِلْمَةٍ أَوْ آيَةٍ فَقَالَ نَعَمْ الْحَسْفُ وَالرَّجْفُ وَإِرْسَالُ الشَّيَاطِينِ الْمُجَلْبَةِ عَلَى النَّاسِ (رَوَاهُ أَحْمَدُ بْنُ حَنْبَلٍ)<sup>٤٤٢</sup>

c. *Itibār* sanad

Setelah peneliti menelusuri keberadaan hadis di atas dalam *kutub al-tis'ah*, maka hanya ditemukan 1 riwayat yaitu dalam kitab Musnad Aḥmad ibn Ḥanbal. Sehingga dapat disimpulkan bahwa hadis tersebut tidak memiliki *syāhid* maupun *mutābi'*, karena pada *ṭabaqāt* sahabat hanya diriwayatkan oleh 'Ubādah ibn al-Ṣāmit dan *ṭabaqāt* tabi'in diriwayatkan oleh Junādah ibn Abī Umayyah, untuk lebih jelasnya berikut skema sanad hadis yang menjadi objek kajian.

<sup>441</sup>Abd al-Raḥmān ibn Abī Bakr Jalāl al-Dīn al-Suyūṭī, *Jāmi' al-Aḥādīs*, Juz XIII, h. 220-221.

<sup>442</sup>Abū 'Abdillāh Aḥmad ibn Muḥammad ibn Ḥanbal ibn Hilāl ibn Asad al-Syaibānī, *Musnad Aḥmad ibn Ḥanbal*, Juz XXXVII, h. 431.

## d. Skema sanad

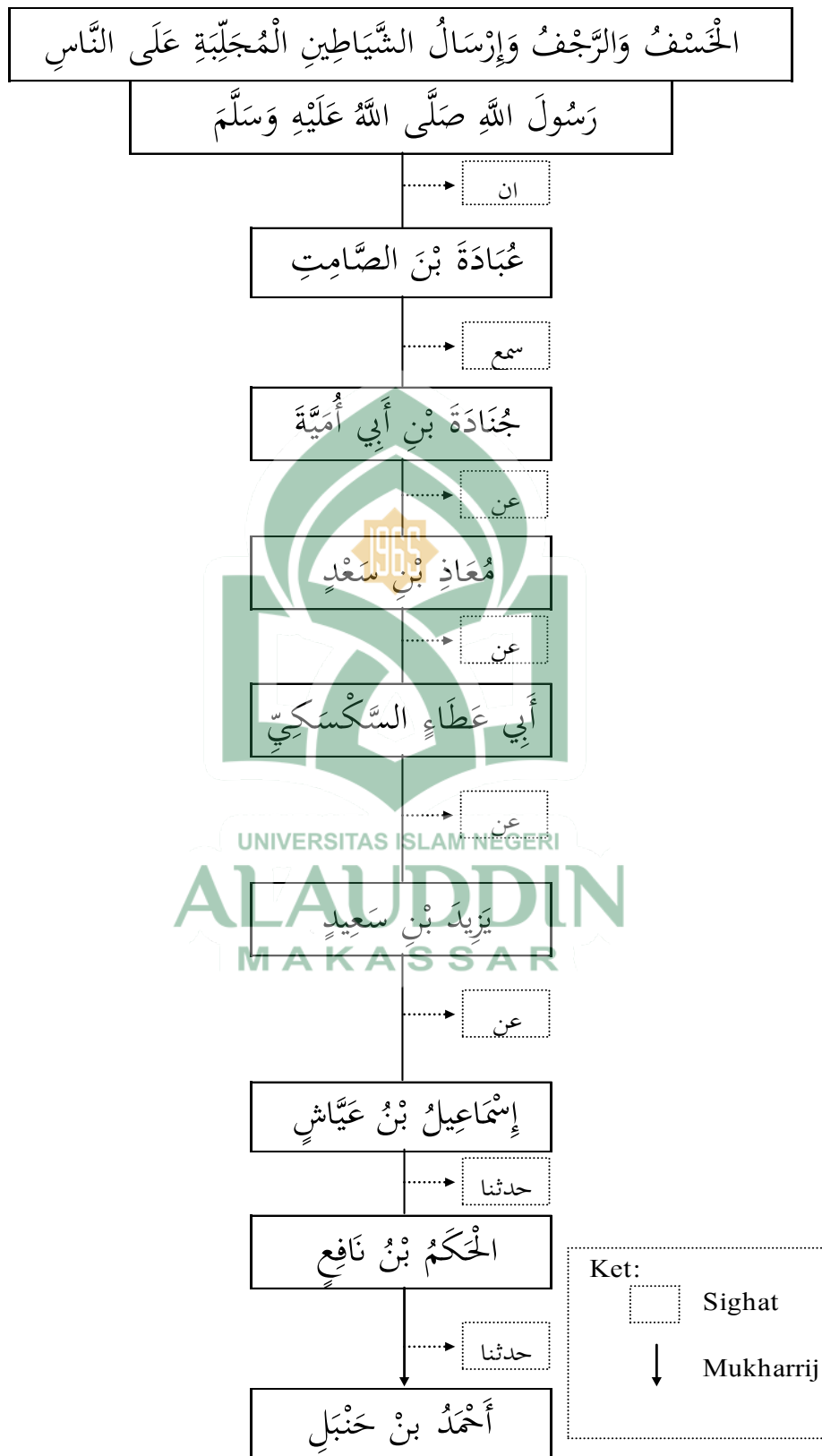



## e. Kritik sanad

Sanad yang menjadi objek kajian terdapat dalam kitab Musnad Ahmad ibn Hanbal.

حَدَّثَنَا الْحَكَمُ بْنُ نَافِعٍ حَدَّثَنَا إِسْمَاعِيلُ بْنُ عِيَّاشٍ عَنْ يَزِيدَ بْنِ سَعِيدٍ عَنْ أَبِي عَطَاءٍ  
السُّكْسُكِيِّ عَنْ مُعَاذِ بْنِ سَعْدِ السُّكْسُكِيِّ عَنْ جُنَادَةَ بْنِ أَبِي أَمِيَّةَ أَنَّهُ سَمِعَ عَبَادَةَ بْنَ  
الصَّامِتِ يَذْكُرُ أَنَّ رَجُلًا أَتَى النَّبِيَّ صَلَّى اللَّهُ عَلَيْهِ وَسَلَّمَ فَقَالَ... (رَوَاهُ أَحْمَدُ بْنُ  
حَنْبَلٍ)

## 1) Ahmad ibn Hanbal

Biografi Ahmad dan perjalanan keilmuannya dalam bidang hadis telah dijelaskan pada kritik sanad sebelumnya, sehingga integritas dan intelektualnya tidak diragukan. Meriwayatkan hadis pada jalur sanad di atas dari gurunya yang bernama al-Hakam ibn Nafi'.

## 2) Al-Hakam ibn Nafi'

Nama lengkapnya al-Hakam ibn Nafi' kunnyahnya Abū al-Yaman al-Himṣī, lahir pada tahun 138 Hijriyah<sup>444</sup> dan wafat di Himṣ pada bulan Zūlhijjah tahun 222 Hijriyah masa Khilafah Ishaq ibn Hārūn.<sup>445</sup> Meriwayatkan hadis di antaranya dari Isma'īl ibn 'Ayyās, 'Afir ibn Ma'dān dan Sa'īd ibn 'Abd al-'Azīz, sementara murid yang meriwayatkan hadis darinya antara lain Ahmad ibn Hanbal, Yaḥyā ibn Ma'īn dan Abū 'Ubaid al-Qāsim ibn Salām.<sup>446</sup> Komentar ulama kritikus hadis seperti al-'Ijī menilai *lā ba'sa bihi*,<sup>447</sup> Abū Ḥatim

<sup>443</sup> Abū 'Abdillāh Ahmad ibn Muḥammad ibn Ḥanbal ibn Hilāl ibn Asad al-Syaibānī, *Musnad Ahmad ibn Hanbal*, Juz XXXVII, h. 431.

<sup>444</sup> Muḥammad ibn Ḥibbān ibn Ahmad ibn Ḥibbān ibn Mu'az ibn Ma'bad al-Tamīmī Abū Ḥatim al-Dārimī al-Bustī, *al-Ṣiqāt*, Juz VIII, h. 194.

<sup>445</sup> Abū 'Abdillāh Muḥammad ibn Sa'ad ibn Manī' al-Hāsimī ibn bi al-Walā' al-Baṣrī al-Baghḍādī al-Ma'rūf bi ibn Sa'd, *al-Ṭabaqāt al-Kubrā*, Juz VII, h. 328.

<sup>446</sup> Abū al-Qāsim 'Alī ibn al-Ḥasan ibn Hibbatullah al-Ma'rūf bi ibn 'Asākir, *Tārīkh Dimasyq*, Juz XV, h. 69.

<sup>447</sup> Abū al-Ḥasan Ahmad ibn 'Abdillāh ibn Ṣalāḥ al-'Ijī al-Kūfī, *Ma'rifah al-Ṣiqāt min Rijāl Ahl 'Ilm wa al-Ḥadīṣ wa min al-Ḍu'afā' wa Ḍakr Mazāhibuhum wa Akhbārahum*, Juz I, h. 313.

mengatakan namanya ditulis oleh Ismā'īl ibn 'Iyās dan dinilai *ṣadūq ṣiqah*<sup>448</sup> dan Muḥammad ibn 'Abdillāh ibn 'Āmir al-Mauṣūfī menilai *ṣiqah*.<sup>449</sup>

### 3) Ismā'īl ibn 'Ayyās

Nama lengkapnya Ismā'īl ibn 'Ayās ibn Sulaim Abū al-'Uṭbah al-'Anasī berasal dari Ḥimṣ. Lahir tahun 105 Hijriyah ada pula yang mengatakan 106 Hijriyah dan masih ada pendapat lainnya.<sup>450</sup> Pernah melakukan perjalanan ke Baghdad kemudian diutus oleh al-Mansūr ke Syam.<sup>451</sup> Yaḥyā ibn Ma'īn menilai *laisa bihi ba'sa*, dapat dinilai *ṣiqah* ketika ia meriwayatkan dari penduduk Syam.<sup>452</sup> Murid yang meriwayatkan hadis darinya antara lain Abū 'Uṭbah al-Ḥasan ibn 'Alī, Abū Ṣāliḥ al-Ḥakam ibn Mūsā dan Abū al-Yaman al-Ḥakam ibn Nāfi. 'Alī al-Madinī menilai *ṣiqah* ketika meriwayatkan dari penduduk Syam dan *ḍā'if* jika meriwayatkan selain dari periwayat Syam.<sup>453</sup> Al-Daurī menilai *ṣiqah* ketika meriwayatkan kepada penduduk Syam.<sup>454</sup> Wafat tahun 181 Hijriyah.<sup>455</sup>

<sup>448</sup> Abū al-Walīd Sulaimān ibn Khalf ibn Sa'd ibn Ayyūb ibn Wāris al-Taḥībī al-Qurṭubī al-Bāḡī al-Andalusī, *al-Ta'dīl wa al-Tajrīḥ liman Kharaj lahu al-Bukhārī fī al-Jāmi' al-Ṣaḥīḥ*, Juz II, h. 527.

<sup>449</sup> Yūsuf ibn 'Abd al-Raḥmān ibn Yūsuf Abū al-Ḥajjāj Jamāl al-Dīn ibn al-Zakī Abī Muḥammad al-Qaḍā'ī al-Kilabī al-Mizzī, *Tahzīb al-Kamāl fī Asmā' al-Rijāl*, Juz VII, h. 153.

<sup>450</sup> Syams al-Dīn Abū 'Abdillāh Muḥammad ibn Aḥmad ibn 'Usmān ibn Qāimāz al-Ḍahabī, *Tārīkh al-Islām Wawaffayāt al-Masyāḥir wa al-A'lām*, Juz IV, h. 809.

<sup>451</sup> Umar ibn Aḥmad ibn Hibatullāh ibn Abī Jizādah al-'Aqīlī Kamāl al-Dīn ibn al-'Adīm, *Bighayah al-Talib fī Tārīkh Ḥalb*, Juz IV (Dār al-Fikr), h. 1722.

<sup>452</sup> Abū Bakr Aḥmad ibn 'Alī ibn Ṣābit ibn Aḥmad ibn Mahdī al-Khaṭīb al-Baghdādī, *Tārīkh Baghdād*, Juz VII, h. 186.

<sup>453</sup> Yūsuf ibn 'Abd al-Raḥmān ibn Yūsuf Abū al-Ḥajjāj Jamāl al-Dīn ibn al-Zakī Abī Muḥammad al-Qaḍā'ī al-Kilabī al-Mizzī, *Tahzīb al-Kamāl fī Asmā' al-Rijāl*, Juz III, h. 166-175.

<sup>454</sup> Abū al-Faḍl Aḥmad ibn 'Alī ibn Muḥammad ibn Aḥmad ibn Ḥajar al-Asqalanī, *Tahzīb al-Tahzīb*, Juz I, h. 323.

<sup>455</sup> Abd al-Raḥmān ibn Abī Bakr Jalāl al-Dīn al-Suyūṭī, *Ṭabaqāt al-Ḥuffāz* (Cet. I; Bairūt: Dār al-Kutub al-'Ilmiyah, 1403 H.), h. 115.

## 4) Yazīd ibn Sa'īd

Nama lengkapnya ialah Yazīd ibn Sa'īd ibn Zī 'Aṣwān al-Saksakī, penduduk Syam yang *ṣiqah*,<sup>456</sup> Meriwayatkan hadis di antaranya dari 'Abdullāh ibn 'Umair dan Yazīd ibn 'Atā'.<sup>457</sup> Sedangkan murid yang meriwayatkan hadis darinya antara lain al-Marwān ibn Muḥammad, Wa'fīd ibn Muslim dan Ismā'īl ibn 'Ayyās.<sup>458</sup> Abū Ḥātim tidak melakukan *jarḥ* padanya,<sup>459</sup> sedangkan Ibn Ḥibbān dalam *al-Ṣiqāt* dikatakan dia kadang melakukan kesalahan.<sup>460</sup> Ibn Syāhīn menilai *ṣiqah*, wafat antara tahun 161 sampai 170 Hijriyah.<sup>461</sup> Imam al-Suyūṭī menilai Yazīd ibn Sa'īd tidak diketahui.<sup>462</sup>

Setelah peneliti menelusuri riwayat Yazīd ibn Sa'īd dalam *kutub al-tis'ah*, maka ditemukan 2 riwayat semuanya terdapat dalam Musnad Aḥmad dan termasuk hadis yang menjadi objek penelitian. Sementara hadis yang lain dengan sanad sebagai berikut.

<sup>456</sup> Abū al-Qāsim 'Alī ibn al-Ḥasan ibn Hibbatullah al-Ma'rūf bi ibn 'Asākir, *Tārīkh Dimasyq*, Juz LXV, h. 199.

<sup>457</sup> Syams al-Dīn Abū al-Muḥāsīm Muḥammad ibn 'Alī ibn al-Ḥasan ibn Ḥamzah al-Ḥusainī al-Damsiqī al-Syāfi'i, *al-Ikmāl fī Żukira man lahu Riwayah fī Musnad Aḥmad* (Pakistan: Manşūrāt Jāmi'ah al-Dirāsāt al-Islāmiyah, t.th), h. 472.

<sup>458</sup> Abū Muḥammad 'Abd al-Raḥmān ibn Muḥammad ibn Idrīd ibn Munzir al-Tamīmī al-Ḥanzalī al-Rāzī ibn Abī Ḥātim, *al-Jarḥ wa al-Ta'dīl*, Juz IX, h. 267. Lihat juga; Muḥammad ibn Ḥibbān ibn Aḥmad ibn Ḥibbān ibn Mu'āz ibn Ma'bad al-Tamīmī Abū Ḥātim al-Dārimī al-Bustī, *al-Ṣiqāt*, Juz VII, h. 482.

<sup>459</sup> Abū al-Faḍl Aḥmad ibn 'Alī ibn Muḥammad ibn Aḥmad ibn Ḥajar al-'Asqalānī, *Lisān al-Mizān*, Juz VIII (Cet. I; Dār al-Basysyāir al-Islāmiyah, 2002 M.), h. 496.

<sup>460</sup> Muḥammad ibn Ḥibbān ibn Aḥmad ibn Ḥibbān ibn Mu'āz ibn Ma'bad al-Tamīmī Abū Ḥātim al-Dārimī al-Bustī, *al-Ṣiqāt*, Juz VII, h. 624. Lihat juga; Syams al-Dīn Abū al-Muḥāsīm Muḥammad ibn 'Alī ibn al-Ḥasan ibn Ḥamzah al-Ḥusainī al-Damsiqī al-Syāfi'i, *al-Ikmāl fī Żukira man lahu Riwayah fī Musnad Aḥmad*, h. 472. Lihat lagi; Yūsuf ibn 'Abd al-Raḥmān ibn Yūsuf Abū al-Ḥajjāj Jamāl al-Dīn ibn al-Zakī Abī Muḥammad al-Qaḍā'i al-Kilabī al-Mizzī, *Tahẓīb al-Kamāl fī Asmā' al-Rijāl*, Juz XIX, h. 301.

<sup>461</sup> Syams al-Dīn Abū 'Abdillāh Muḥammad ibn Aḥmad ibn 'Uṣmān ibn Qāimāz al-Żahabī, *Tārīkh al-Islām Wawaffayāt al-Masyāhīr wa al-A'lām*, Juz IV, h. 547.

<sup>462</sup> Abd al-Raḥmān ibn Abī Bakr Jalāl al-Dīn al-Suyūṭī, *Jāmi' al-Aḥādīs*, Juz XIII, h. 220-221.

حَدَّثَنَا عَلِيُّ بْنُ عَيَّاشٍ حَدَّثَنَا الْوَلِيدُ بْنُ مُسْلِمٍ قَالَ أَخْبَرَنِي يَزِيدُ بْنُ سَعِيدٍ بْنُ ذِي عَصَوَانَ الْعَنْسِيُّ عَنْ عَبْدِ الْمَلِكِ بْنِ عُمَيْرِ اللَّحْمِيِّ عَنْ رَافِعِ الطَّائِيِّ رَفِيقِ أَبِي بَكْرٍ فِي غَزْوَةِ السُّلَاسِلِ... (رَوَاهُ أَحْمَدُ بْنُ حَنْبَلٍ) ٤٦٣

Artinya:

Telah menceritakan kepada kami 'Alī ibn 'Ayyāsy telah menceritakan kepada kami al-Walīd ibn Muslim dia berkata telah mengabarkan kepada kami Yazīd ibn Sa'īd ibn Zī 'Aswān al-'Ansī dari 'Abd al-Malik ibn 'Umar al-Lakhmī dari Rāfi' al-Ṭā'ī orang yang mendampingi Abū Bakar pada peperangan al-Sulāsīl...(H.R. Aḥmad ibn Ḥanbal).

Literatur yang membahas penilaian kepada Yazīd sangat terbatas, terlebih alasan mengenai *al-jarḥ wa ta'dīl*-nya. Peneliti lebih cenderung menilai Yazīd *ṣiqah*, karena penilaian *jarḥ* Ibn Ḥibbān tidak memberikan alasan maupun contoh demikian al-Suyūṭī mengatakan tidak diketahui namun beberapa sumber menyebutnya meskipun belum tuntas. Berdasarkan hal tersebut peneliti menilai bahwa Yazīd ibn Sa'īd dapat dinilai *ṣiqah*.

#### 5) Abī 'Aṭā' al-Saksakī

Abī 'Aṭā' al-Saksakī ialah nama kunyah, sedangkan nama lengkapnya adalah Yazīd ibn 'Aṭā' al-Saksakī,<sup>464</sup> ada pula yang mengatakan namanya Ibn Abī 'Aṭā'<sup>465</sup> dan dikatakan nama kunyahnya asing.<sup>466</sup> Meriwayatkan hadis di antaranya dari Ka'ab al-Aḥbār dan Mu'āz al-Saksakī,<sup>467</sup> sedangkan murid yang meriwayatkan hadisnya dari penduduk Syam,<sup>468</sup> antara lain yaitu Yazīd ibn Sa'īd

<sup>463</sup> Abū 'Abdillāh Aḥmad ibn Muḥammad ibn Ḥanbal ibn Hilāl ibn Asad al-Syaibānī, *Musnad Aḥmad ibn Ḥanbal*, Juz I, h. 215.

<sup>464</sup> Muḥammad ibn Ismā'īl ibn Ibrāhīm ibn al-Mughīrah al-Bukhārī Abū 'Abdillāh, *al-Tārīkh al-Kabīr*, Juz VIII, h. 351. Lihat juga; Abū al-Qāsim 'Alī ibn al-Ḥasan ibn Hibbatullah al-Ma'rūf bi ibn 'Asākir, *Tārīkh Dimasyq*, Juz LXXV, h. 318.

<sup>465</sup> Abū al-Faḍl Aḥmad ibn 'Alī ibn Muḥammad ibn Aḥmad ibn Ḥajar al-Asqalānī, *Tahzīb al-Tahzīb*, Juz XI, h. 351.

<sup>466</sup> Abū al-Fidā' Ismā'īl ibn 'Umar ibn Kaṣīr al-Qurasyī al-Baṣrī, *al-Takmil fī al-Jarḥ wa al-Ta'dīl wa Ma'rifah al-Ṣiqāt wa al-Ḍu'afā' wa al-Majāhīl*, Juz II, h. 361.

<sup>467</sup> Muḥammad ibn Ismā'īl ibn Ibrāhīm ibn al-Mughīrah al-Bukhārī Abū 'Abdillāh, *al-Tārīkh al-Kabīr*, Juz VII, h. 365. Lihat juga; Abū Muḥammad 'Abd al-Raḥmān ibn Muḥammad ibn Idrīd ibn Munzīr al-Tamīmī al-Ḥanzalī al-Rāzī ibn Abī Ḥātim, *al-Jarḥ wa al-Ta'dīl*, Juz IX, h. 282.

<sup>468</sup> Muḥammad ibn Ḥibbān ibn Aḥmad ibn Ḥibbān ibn Mu'āz ibn Ma'bad al-Tamīmī Abū Ḥātim al-Dārimī al-Bustī, *al-Ṣiqāt*, Juz V, h. 547.

ibn Zī 'Aṣwān.<sup>469</sup> Abū al-Ḥasan ibn Samī' mengatakan bahwa ia berada pada *ṭabaqāt* kelima,<sup>470</sup> Ibn Ḥajar menilai *maqbul*.<sup>471</sup>

Riwayat Abī 'Aṭā' al-Saksakī dalam *kutub al-tis'ah* hanya ditemukan satu riwayat, yaitu hadis yang menjadi objek kajian. Sedangkan penilaian *jarḥ wa al-ta'dīl* dari beberapa kitab *tarājum* hanya ditemukan penilaian Ibn Ḥajar yaitu *maqbul*, dengan demikian peneliti simpulkan bahwa riwayat Abī 'Aṭā' al-Saksakī pada hadis di atas dapat diterima.

#### 6) Mu'az ibn Sa'd

Nama lengkapnya Mu'az ibn Sa'd al-Saksakī menetap di Dimasyq,<sup>472</sup> adapula yang mengatakan namanya Sa'd ibn Mu'az dan menilainya *majhūl*.<sup>473</sup> Meriwayatkan hadis dari Junādah ibn Abī Umayyah<sup>474</sup> dan meriwayatkannya kepada Yazīd ibn 'Atā'.<sup>475</sup> Abū Ḥātim menilainya *majhūl*,<sup>476</sup> demikian juga Ibn Ḥajar menilai *majhūl*<sup>477</sup> dan disebutkan dalam *al-Siqāt* Ibn Ḥibbān.<sup>478</sup> al-Ḍahabī dalam *al-Mughnī* menilai Mu'az dari Junādah *majhūl*.<sup>479</sup>

<sup>469</sup>Syams al-Dīn Abū 'Abdillāh Muḥammad ibn Aḥmad ibn 'Uṣmān ibn Qāimāz al-Ḍahabī, *al-Muqṭanī fī Sard al-Kunnī*, Juz (Cet. I; al-Madīnah al-Munawwarah: Majlis al-'Ilmī bi al-Jāmi'ah al-Islāmiyah, 1408 H.), h. 399.

<sup>470</sup>Yūsuf ibn 'Abd al-Raḥmān ibn Yūsuf Abū al-Ḥajjāj Jamāl al-Dīn ibn al-Zakī Abī Muḥammad al-Qaḍā'ī al-Kilabī al-Mizzī, *Tahzīb al-Kamāl fī Asmā' al-Rijāl*, Juz XXXII, h. 214.

<sup>471</sup>Muslim ibn al-Ḥajjāj Abū al-Ḥasan al-Qusyairī al-Naisābūrī, *al-Kunā wa al-Asmā'*, Juz I, h. 644.

<sup>472</sup>Abū al-Qāsim 'Alī ibn al-Ḥasan ibn Hibbatullah al-Ma'rūf bi ibn 'Asākir, *Tārīkh Dimasyq*, Juz LVIII, h. 459.

<sup>473</sup>Yūsuf ibn 'Abd al-Raḥmān ibn Yūsuf Abū al-Ḥajjāj Jamāl al-Dīn ibn al-Zakī Abī Muḥammad al-Qaḍā'ī al-Kilabī al-Mizzī, *Tahzīb al-Kamāl fī Asmā' al-Rijāl*, Juz XXVIII, h. 123.

<sup>474</sup>Abū Muḥammad 'Abd al-Raḥmān ibn Muḥammad ibn Idrīd ibn Munzīr al-Tamīmī al-Ḥanẓalī al-Rāzī ibn Abī Ḥātim, *al-Jarḥ wa al-Ta'dīl*, Juz VIII, h. 248.

<sup>475</sup>Muḥammad ibn Ismā'īl ibn Ibrāhīm ibn al-Mughīrah al-Bukhārī Abū 'Abdillāh, *al-Tārīkh al-Kabīr*, Juz VII, h. 365.

<sup>476</sup>Syams al-Dīn Abū al-Muḥāsīm Muḥammad ibn 'Alī ibn al-Ḥasan ibn Ḥamzah al-Ḥusainī al-Damsiqī al-Syāfi'ī, *al-Ikmāl fī Ḍukira man lahu Riwayāh fī Musnad Aḥmad*, h. 412.

<sup>477</sup>Abū al-Faḍl Aḥmad ibn 'Alī ibn Muḥammad ibn Aḥmad ibn Ḥajar al-'Asqalānī, *Taqrīb al-Tahzīb*, h. 536.

Nama Mu'āz ibn Sa'd atau Sa'd ibn Mu'āz disebutkan oleh Mālik dalam kitab *al-Muwāṭṭa'*,<sup>480</sup> kemudian dikatakan periwayat ini mempunyai keraguan.<sup>481</sup> Demikian al-Bukhārī memuatnya dalam kitab Sahihnya, sebagaimana hadis berikut.

حَدَّثَنَا إِسْمَاعِيلُ قَالَ حَدَّثَنِي مَالِكٌ عَنْ نَافِعٍ عَنْ رَجُلٍ مِنَ الْأَنْصَارِ عَنْ مُعَاذِ بْنِ سَعْدٍ أَوْ سَعْدِ بْنِ مُعَاذٍ أَخْبَرَهُ أَنَّ جَارِيَةً لِكَعْبِ بْنِ مَالِكٍ كَانَتْ تَرْعَى غَنَمًا بِسَلْعٍ فَأَصَابَتْ شَاةَ مِنْهَا فَأَذْرَكَتَهَا فَذَبَحَتْهَا بِحَجَرٍ فَسُئِلَ النَّبِيُّ صَلَّى اللَّهُ عَلَيْهِ وَسَلَّمَ فَقَالَ كُلُّوْهَا (رَوَاهُ الْبُخَارِيُّ)<sup>٤٨٢</sup>

Artinya:

Telah menceritakan kepada kami Ismā'īl berkata, telah menceritakan kepadaku Mālik dari Nāfi' dari laki-laki Anṣār dari Mu'āz ibn Sa'd atau Sa'd ibn Mu'āz ia mengabarkan kepadanya, bahwa budak wanita Ka'b ibn Mālik mengembalakan kambing di daerah Sal, lalu salah satu kambingnya terkena sakit hingga ia pun menyembelinya dengan batu. Ketika Nabi saw. ditanya tentang hukum (daging sembelihannya), beliau menjawab: "Makanlah." (H.R. al-Bukhārī).

Keraguan terhadap periwayat di atas terjadi dari penamaannya, oleh karena itu dikatakan ini asing apakah namanya Sa'd ibn Mu'āz atau dibalik Mu'āz ibn Sa'd.<sup>483</sup> Dikatakan pula bahwa dia seorang sahabat yang meriwayatkan kepada *rajul* (seorang laki-laki), sebagaimana dalam riwayat al-Bukhārī.<sup>484</sup>

<sup>478</sup> Abū al-Faḍl Aḥmad ibn 'Alī ibn Muḥammad ibn Aḥmad ibn Ḥajar al-Asqalānī, *Tahẓīb al-Tahẓīb*, Juz X, h. 191.

<sup>479</sup> Syams al-Dīn Abū 'Abdillāh Muḥammad ibn Aḥmad ibn 'Usmān ibn Qāimāz al-Žahabī, *al-Mughnī fī al-Du'afā'*, Juz II, h. 664. Lihat juga; Syams al-Dīn Abū 'Abdillāh Muḥammad ibn Aḥmad ibn 'Usmān ibn Qāimāz al-Žahabī, *Mizān al-Itidal fī Naqd al-Rijāl*, Juz IV, h. 132.

<sup>480</sup> Mālik ibn Anas ibn Mālik ibn 'Āmir al-Aṣbaḥī al-Madanī, *al-Muwāṭṭa'*, Juz III (Cet. I; al-Imārāt: Muassasah Zāid ibn Sulṭān Āla Nihyān li 'Amāl al-Khairiyah al-Insāniyah, 1425 H./2004 M.), h. 698.

<sup>481</sup> Abū al-Ḥasan 'Alī ibn Abī al-Karim Muḥammad ibn Muḥammad ibn 'Abd al-Karīm ibn 'Abd al-Wāhid al-Syaibānī al-Jazirī, *Usd al-Ghābah*, Juz V, h. 193.

<sup>482</sup> Aḥmad ibn Muḥammad ibn Abī Bakr ibn 'Abd al-Mālik al-Qaṣṭalānī al-Qutaibī al-Miṣrī, *Irsyād al-Sārī li al-Syarḥ Ṣaḥīḥ al-Bukhārī*, Juz VII, h. 92.

<sup>483</sup> Yūsuf ibn 'Abd al-Raḥmān ibn Yūsuf Abū al-Ḥajjāj Jamāl al-Dīn ibn al-Zakī Abī Muḥammad al-Qaḍā'ī al-Kilabī al-Mizzī, *Tahẓīb al-Kamāl fī Asmā' al-Rijāl*, Juz X, h. 305.

<sup>484</sup> Syams al-Dīn Abū 'Abdillāh ibn Aḥmad ibn 'Usmān ibn Qāimāz al-Žahabī, *al-Kāsyif fī Ma'rifah man lahu Riwayah fī al-Kutub al-Sittah*, Juz II, h. 273.



Pandangan peneliti bahwa terjadinya keragu-raguan kepada Mu'āz karena sumber yang membahas dari kitab *rijāl al-ḥadis* sangat terbatas. Nampaknya penilaian *isnād* hadis ini sahih oleh al-Ḥākim dan al-Albānī salah satu alasan karena riwayat Mu'āz terdapat dalam kitab Sahih al-Bukhārī. Berdasarkan penilaian-penilaian di atas, peneliti lebih cenderung menilai Mu'āz *maqbul*.

#### 7) Junādah ibn Abī Umayyah

Nama lengkapnya Junādah ibn Abī Umayyah al-Azdī menetap di Syam,<sup>485</sup> bertemu dengan Abū Bakr, Umar dan Mu'āz, seorang tabi'in *ṣiqah*<sup>486</sup> wafat pada masa Khilafah 'Abd al-Mālik ibn Marwān tahun 80 Hijriyah.<sup>487</sup> Hadis-hadis Junādah banyak diriwayatkan dari ulama Mesir dan Syam,<sup>488</sup> diantaranya dari Mu'āz ibn Jabal, 'Abdullāh ibn 'Umar dan 'Ubādah ibn al-Sāmit.<sup>489</sup> Sedangkan ulama yang meriwayatkan hadis darinya antara lain Bisr ibn Sa'īd, al-Ḥāris ibn Yazīd dan Yazīd ibn 'Atā' al-Saksakī.<sup>490</sup> Disebutkan dalam *al-Ṣiqāt* Ibn Ḥibbān, Al-'Ijfi dan al-Wāqidī menilai *ṣiqah*.<sup>491</sup> Wafat di Syam pada tahun 80 H hijriyah.<sup>492</sup>

<sup>485</sup>Muḥammad ibn Ḥibbān ibn Aḥmad ibn Ḥibbān ibn Mu'āz ibn Ma'bad al-Tamīmī Abū Ḥātim al-Dārimī al-Bustī, *al-Ṣiqāt*, Juz IV, h. 103-104.

<sup>486</sup>Abū al-Ḥasan Aḥmad ibn 'Abdillāh ibn Ṣāliḥ al-'Ijfi al-Kūfi, *Tārīkh al-Ṣiqāt*, h. 99.

<sup>487</sup>Abū 'Abdillāh Muḥammad ibn Sa'ad ibn Manī' al-Hāsyimī ibn bi al-Walā' al-Baṣrī al-Baghādāfi al-Ma'rūf bi ibn Sa'd, *al-Ṭabaqāt al-Kubrā*, Juz VII, h. 439.

<sup>488</sup>Muḥammad ibn Ismā'īl ibn Ibrāhīm ibn al-Mughīrah al-Bukhārī Abū 'Abdillāh, *al-Tārīkh al-Kabīr*, Juz II, h. 232.

<sup>489</sup>Abū Muḥammad 'Abd al-Raḥmān ibn Muḥammad ibn Idrīd ibn Munzīr al-Tamīmī al-Ḥanzalī al-Rāzī ibn Abī Ḥātim, *al-Jarḥ wa al-Ta'dfīl*, Juz II, h. 515.

<sup>490</sup>Yūsuf ibn 'Abd al-Raḥmān ibn Yūsuf Abū al-Ḥajjāj Jamāl al-Dīn ibn al-Zakī Abī Muḥammad al-Qaḍā'ī al-Kilabī al-Mizzī, *Tahẓīb al-Kamāl fī Asmā' al-Rijāl*, Juz V, h. 134.

<sup>491</sup>Abū al-Faḍl Aḥmad ibn 'Alī ibn Muḥammad ibn Aḥmad ibn Ḥajar al-Asqalānī, *Tahẓīb al-Tahẓīb*, Juz II, h. 116.

<sup>492</sup>Sa'd al-Mālik Abū Naṣr 'Alī ibn Hibatullāh ibn ja'far ibn Mākūlan, *al-Ikmāl fī Raf'u al-Artiyāb*, Juz II (Cet. I; Bairūt-Libanōn: Dār al-Kutub al-'Ilmiyah, 1411 H./1990 M.), h. 151.



## 8) 'Ubādah ibn Ṣāmit

Nama lengkapnya 'Ubādah ibn al-Ṣāmit ibn Qais ibn Aṣram ibn Fihri ibn Qais ibn Ṣa'labah ibn Ghanam ibn Sālim ibn 'Auf ibn 'Amrū ibn 'Auf ibn Khazraj menetap di al-Maqdis,<sup>493</sup> menetap di Madinah dan banyak meriwayatkan hadis dari Nabi saw.<sup>494</sup> sedangkan tabi'in yang meriwayatkan hadis darinya antara lain Ishāq ibn Yaḥyā, Jabīr ibn Nufair dan Junādah ibn Abī Umayyah.<sup>495</sup> Wafat pada tahun 34 Hijriyah.<sup>496</sup>

Berdasarkan kritik sanad di atas diketahui ada beberapa periwayat yang dinilai *jarh*, misalnya Ismā'īl ibn 'Ayyās *ḍa'īf* ketika meriwayatkan selain kepada penduduk Syam. Namun dalam sanad tersebut murid 'Ayyās yaitu al-Ḥakam ibn Nāfi' berasal dari negeri Syam. Selanjutnya Yazīd ibn Sa'īd, kritikus hadis berbeda pendapat tentang dirinya, Ibn Ḥibbān berkata kadang salah, *siqah* dalam kitab *Tārīkh Dimasyq* sementara Abū Ḥātim tidak melakukan *jarh*. Periwayat yang lain bernama Yazīd ibn 'Aṭā' menurut Ibn Ḥajar *maqbul*, kritikus lain tidak memberikan penilaiannya. Periwayat yang terakhir Mu'āz ibn Sa'd menurut Abū Ḥātim dan Ibn Ḥajar *majhul* sementara Ibn Ḥibbān menyebutnya dalam *al-Ṣiqāt*. Keterangan yang menguatkan ketersambungan sanad tersebut ialah semua periwayat tertulis dalam daftar guru-murid masing-masing. Sehingga menurut peneliti meskipun terdapat periwayat yang dipertentangkan, namun *isnād* hadis di atas menurut peneliti dapat dinilai hasan dan layak dilanjutkan pada kritik matan.

<sup>493</sup>Syams al-Dīn Abū 'Abdillāh Muḥammad ibn Aḥmad ibn 'Uṣmān ibn Qāimāz al-Ḍahabī, *Siyar A'lam al-Nubalā'*, Juz III, h. 341.

<sup>494</sup>Abū al-Faḍl Aḥmad ibn 'Alī ibn Muḥammad ibn Aḥmad ibn Ḥajar al-Asqalānī, *al-Iṣābah fī Tamyīz al-Ṣaḥābah*, Juz III, h. 506.

<sup>495</sup>Abū al-Faḍl Aḥmad ibn 'Alī ibn Muḥammad ibn Aḥmad ibn Ḥajar al-Asqalānī, *Tahzīb al-Tahzīb*, Juz V, h. 111.

<sup>496</sup>Yūsuf ibn 'Abd al-Raḥmān ibn Yūsuf Abū al-Ḥajjāj Jamāl al-Dīn ibn al-Zakī Abī Muḥammad al-Qaḍā'ī al-Kilabī al-Mizzī, *Tahzīb al-Kamāl fī Asmā' al-Rijāl*, Juz XIV, h. 183-189.

f. Kritik matan

1) Penelitian lafal hadis

Penelitian lafal untuk mengidentifikasi terhindar atau tidaknya lafal dari *'illah*. Berdasarkan penelusuran terhadap hadis yang menjadi objek kajian, maka peneliti hanya menemukan satu riwayat dalam Musnad Ahmad.

مِنْ أُمَّتِي مُدَّةُ أُمَّتِي مِنَ الرَّحَاءِ مِائَةُ سَنَةٍ فَأَهَا مَرَّتَيْنِ أَوْ ثَلَاثًا  
فَقَالَ الرَّجُلُ يَا رَسُولَ اللَّهِ فَهَلْ لِدَلِكِ مِنْ أَمَارَةٍ أَوْ عَلَامَةٍ أَوْ آيَةٍ  
فَقَالَ نَعَمْ الْحَسْفُ وَالرَّجْفُ وَإِزْسَالُ الشَّيَاطِينِ الْمُجَلَّبَةِ عَلَى النَّاسِ

Hadis di atas tidak mengalami *tanawwu'* karena hanya terjadi dalam satu peristiwa. Sehingga untuk mengidentifikasi terjadinya *'illah* tidak dapat dilakukan, karena tidak ada hadis yang dapat diperbandingkan.

2) Penelitian kandungan hadis

Penelitian ini bertujuan untuk mengidentifikasi matan hadis terhindar dari *syāz*. Kandungan hadis di atas menjelaskan tentang lama kemakmuran umat Nabi saw. hanya seratus tahun. Secara umum *'illat* dalam hadis tidak dapat terdeteksi karena tidak memiliki jalur lain yang dapat diperbandingkan. Sedangkan dari segi *syāz*, hadis di atas tidak bertentangan dengan ayat al-Qur'an bahkan sejalan dengan motivasi QS al-A'raf/7: 34.

وَلِكُلِّ أُمَّةٍ أَجَلٌ فَإِذَا جَاءَ أَجْلُهُمْ لَا يَسْتَأْخِرُونَ سَاعَةً وَلَا يَسْتَقْدِمُونَ

Terjemahnya:

Tiap-tiap umat mempunyai batas waktu. Maka apabila telah datang waktunya mereka tidak dapat mengundurkannya barang sesaatpun dan tidak dapat (pula) memajukannya.<sup>497</sup>

Hadis di atas juga bertentangan dengan hadis lain yang lebih Sahih dalam Musnad Ahmad ibn Hanbal.

حَدَّثَنَا يَزِيدُ أَنْبَأَنَا الْمَسْعُودِيُّ وَهَاشِمٌ يَعْنِي ابْنَ الْقَاسِمِ حَدَّثَنَا الْمَسْعُودِيُّ عَنْ سَعِيدِ بْنِ أَبِي بُرْدَةَ عَنْ أَبِيهِ عَنْ جَدِّهِ أَبِي مُوسَى قَالَ قَالَ رَسُولُ اللَّهِ صَلَّى اللَّهُ عَلَيْهِ وَسَلَّمَ إِنَّ أُمَّتِي

<sup>497</sup>Kementerian Agama RI., *al-Qur'an dan Terjemahnya*, h. 207.

أُمَّةٌ مَرْحُومَةٌ لَيْسَ عَلَيْهَا فِي الْآخِرَةِ عَذَابٌ إِيمًا عَذَابُهُمْ فِي الدُّنْيَا الْقَتْلُ وَالْبَلَابُ وَالزَّلَازِلُ  
 قَالَ أَبُو النَّضْرِ بِالزَّلَازِلِ وَالْقَتْلِ وَالْفِتَنِ (رَوَاهُ أَحْمَدُ بْنُ حَنْبَلٍ)<sup>٤٩٨</sup>

Artinya:

Telah menceritakan kepada kami Yazīd telah memberitakan kepada kami al-Mas'ūdī dan Hāsyim yakni Ibn al-Qāsim, dalam riwayat lain, telah menceritakan al-Mas'ūdī dari Sa'īd ibn Abū Burdah dari ayahnya dari kakeknya yakni Abū Mūsā, ia berkata; Rasulullah saw. bersabda: "Sesungguhnya umatku adalah umat *Marhumah* (Yang dikasihi) yang tidak ada azab bagi mereka kelak di akhirat. Azab mereka hanyalah ketika di dunia berupa pembunuhan, ujian dan gempa." Abū al-Naḍr berkata; "Gempa bumi, pembunuhan dan fitnah." (H.R. Aḥmad).

Secara logika hadis tersebut tidak masuk akal karena disebutkan batas kemakmuran umat Nabi saw. seratus tahun. Namun pada lanjutan redaksi hadis disebutkan lagi tanda-tanda akhir dari kemakmuran tersebut, yaitu gerhana bulan, gempa bumi, dan setan diutus untuk menggoda manusia." Sehingga menurut peneliti kata seratus tahun perlu diinterpretasikan secara kontekstual.

Berdasarkan penelitian matan di atas tidak ditemukan adanya indikasi *syāz* dan *'illah* yang dapat merusak lafal maupun kandungan hadis, sehingga matan hadis dapat dinilai sahih.

g. Hasil kritik hadis

Berdasarkan penelitian sanad dan matan hadis yang menjadi objek kajian, peneliti berkesimpulan bahwa hadis tersebut dinilai hasan dengan alasan sanad dan matan hadis telah memenuhi unsur-unsur kesahihan hadis, meskipun terdapat periwayat yang tidak populer dikalangan kritikus hadis bahkan berkenaan dengan lemahnya intelengensi dan hal inilah yang menurunkan derajat menjadi hadis hasan.

h. Syarah hadis

Gempa bumi sebagai akhir kejayaan umat Islam dijelaskan dalam Musnad Aḥmad ibn Ḥanbal bahwa Nabi saw. bersabda.

<sup>498</sup> Abū 'Abdillāh Aḥmad ibn Muḥammad ibn Ḥanbal ibn Hilāl ibn Asad al-Syaibānī, *Musnad Aḥmad ibn Ḥanbal*, Juz XXXII, h. 453.

حَدَّثَنَا الْحَكَمُ بْنُ نَافِعٍ حَدَّثَنَا إِسْمَاعِيلُ بْنُ عِيَّاشٍ عَنْ يَزِيدَ بْنِ سَعِيدٍ عَنْ أَبِي عَطَاءٍ السَّكْسَكِيِّ عَنْ مُعَاذِ بْنِ سَعْدٍ السَّكْسَكِيِّ عَنْ جُنَادَةَ بْنِ أَبِي أُمَيَّةَ أَنَّهُ سَمِعَ عَبَادَةَ بْنَ الصَّامِتِ يَذْكُرُ أَنَّ رَجُلًا أَتَى النَّبِيَّ صَلَّى اللَّهُ عَلَيْهِ وَسَلَّمَ فَقَالَ يَا رَسُولَ اللَّهِ مَا مُدَّةُ أُمَّتِكَ مِنَ الرَّحَاءِ فَلَمْ يَرُدَّ عَلَيْهِ شَيْئًا حَتَّى سَأَلَهُ ثَلَاثَ مَرَارٍ كُلُّ ذَلِكَ لَا يُجِيبُهُ ثُمَّ انصَرَفَ الرَّجُلُ ثُمَّ إِنَّ النَّبِيَّ صَلَّى اللَّهُ عَلَيْهِ وَسَلَّمَ قَالَ أَيْنَ السَّائِلُ فَرَدُّوهُ عَلَيْهِ فَقَالَ لَقَدْ سَأَلْتَنِي عَنْ شَيْءٍ مَا سَأَلَنِي عَنْهُ أَحَدٌ مِنْ أُمَّتِي مُدَّةَ أُمَّتِي مِنَ الرَّحَاءِ مِائَةَ سَنَةٍ قَالَهَا مَرَّتَيْنِ أَوْ ثَلَاثًا فَقَالَ الرَّجُلُ يَا رَسُولَ اللَّهِ فَهَلْ لِدَلِّكَ مِنْ أَمَارَةٍ أَوْ عَلَامَةٍ أَوْ آيَةٍ فَقَالَ نَعَمْ الْحُسْفُ وَالرَّجْفُ وَإِرْسَالُ الشَّيَاطِينِ الْمُجَلِّبَةِ عَلَى النَّاسِ (رَوَاهُ أَحْمَدُ بْنُ حَنْبَلٍ)<sup>499</sup>

Artinya:

Telah menceritakan kepada kami al-Hakam ibn Nāfi' telah bercerita kepada kami Ismā'il ibn 'Ayyāsy dari Yazīd ibn Sa'īd dari Abū 'Aṭā' al-Saksakī dari Mu'āz ibn Sa'ad al-Saksakī dari Junādah ibn Abū Umayyah bahwa ia mendengar 'Ubādah ibn al-Ṣāmīt menuturkan bahwa seseorang mendatangi Nabi saw. lalu berkata: Wahai Rasulullah! Seberapa lamakah kemakmuran umat baginda? Rasulullah saw. tidak menjawab apa pun hingga orang itu bertanya tiga kali, semuanya tidak dijawab oleh beliau. Orang itu pun pergi kemudian Nabi saw. bertanya: "Mana si penanya itu?" mereka memanggilnya lalu beliau bersabda: "Kau telah menanyakan sesuatu yang belum pernah ditanyakan oleh seorangpun umatku, lamanya kemakmuran umatku adalah seratus tahun." Rasulullah saw. mengucapkannya dua atau tiga kali lalu orang itu bertanya: Wahai Rasulullah! Apakah ada tandatandanya? Rasulullah saw. bersabda: "Ya, gerhana bulan, gempa bumi, dan setan diutus untuk menggoda manusia." (H.R. Aḥmad).

Hadis di atas menjelaskan akhir kemakmuran umat Nabi saw. ditandai dengan penenggelaman atau gerhana, gempa bumi dan setan diutus untuk menggoda manusia. Allah swt. yang menurungkan azab dari arah langit sebagaimana yang terjadi pada kaum nabi Nūḥ, nabi Lūṭ dan pasukan bergajah. Dia pula yang mendatangkan azab dari arah bawah tanah sebagaimana yang terjadi pada penenggelaman Fir'aun di laut dan Qārūn yang ditenggelamkan di tanah. Dengan demikian lafal الحُسْفُ diartikan sebagai bencana yang datang dari arah bawah<sup>500</sup> atau tenggelam ke dalam bumi,<sup>501</sup> yang diakibatkan oleh orang-

<sup>499</sup> Abū 'Abdillāh Aḥmad ibn Muḥammad ibn Ḥanbal ibn Hilāl ibn Asad al-Syaibānī, *Musnad Aḥmad ibn Ḥanbal*, Juz XXXVII, h. 431.

<sup>500</sup> Aḥmad ibn Muḥammad ibn Abī Bakr ibn 'Abd al-Mālik al-Qaṣṭalānī al-Qutaibī al-Miṣrī, *Irsyād al-Sārī li al-Syarḥ Ṣaḥīḥ al-Bukhārī*, Juz VII, h. 118.

<sup>501</sup> Zain al-Dīn Muḥammad al-Mad'ū Ba'bad al-Ra'ūf ibn Tāj al-'Arīfīn ibn 'Alī ibn Zain al-'Abidīn al-Ḥaddādī, *al-Taisīr bi Sharḥ al-Jāmi' al-Ṣaḥīḥ*, Juz I, h. 436.

orang yang berbuat dosa dan mengingkari takdir Allah swt.<sup>502</sup> Sedangkan lafal وَرَجْفٌ diartikan sebagai *zalzalah syadīdah*, gempa bumi yang sangat keras.<sup>503</sup>

Allah swt. berfirman dalam QS al-An'ām/6: 65.

قُلْ هُوَ الْقَادِرُ عَلَىٰ أَنْ يَبْعَثَ عَلَيْكُمْ عَذَابًا مِّنْ فَوْقِكُمْ أَوْ مِنْ تَحْتِ أَرْجُلِكُمْ أَوْ يَلْبَسَكُمْ  
شِيْعًا وَيُدَيِّقَ بَعْضُكُم بِأَسْرِ بَعْضٍ أَنْظُرْ كَيْفَ نُصَرِّفُ الْآيَاتِ لَعَلَّهُمْ يَفْقَهُونَ

Terjemahnya:

Katakanlah: "Dialah yang berkuasa untuk mengirimkan azab kepadamu, dari atas kamu atau dari bawah kakimu atau Dia mencampurkan kamu dalam golongan-golongan (yang saling bertentangan) dan merasakan kepada sebahagian kamu keganasan sebahagian yang lain. Perhatikanlah, betapa Kami mendatangkan tanda-tanda kebesaran Kami silih berganti agar mereka memahaminya".<sup>504</sup>

#### 6. Gempa bumi karena doa orang yang teraniaya

حَدَّثَنَا هَدَّابُ بْنُ خَالِدٍ حَدَّثَنَا حَمَّادُ بْنُ سَلَمَةَ حَدَّثَنَا ثَابِتٌ عَنْ عَبْدِ الرَّحْمَنِ بْنِ أَبِي لَيْلَى  
عَنْ صُهَيْبٍ أَنَّ رَسُولَ اللَّهِ صَلَّى اللَّهُ عَلَيْهِ وَسَلَّمَ قَالَ... ثُمَّ جِيءَ بِالْعَلَامِ فَقِيلَ لَهُ ارْجِعْ عَنْ  
دِينِكَ فَأَبَى فَدَفَعَهُ إِلَى نَفَرٍ مِنْ أَصْحَابِهِ فَقَالَ ادْهَبُوا بِهِ إِلَى جَبَلٍ كَذَا وَكَذَا فَاصْعَدُوا بِهِ  
الْجَبَلَ فَإِذَا بَلَغْتُمْ ذُرْوَتَهُ فَإِنْ رَجَعَ عَنْ دِينِهِ وَإِلَّا فَاطْرَحُوهُ فَذَهَبُوا بِهِ فَصَعِدُوا بِهِ الْجَبَلَ فَقَالَ  
اللَّهُمَّ اكْفِنِيهِمْ بِمَا شِئْتَ فَرَجَفَ بِهِمُ الْجَبَلُ فَسَقَطُوا وَجَاءَ يَمْشِي إِلَى الْمَلِكِ فَقَالَ لَهُ الْمَلِكُ  
مَا فَعَلَ أَصْحَابُكَ قَالَ كَفَانِيهِمُ اللَّهُ فَدَفَعَهُ إِلَى نَفَرٍ مِنْ أَصْحَابِهِ فَقَالَ ادْهَبُوا بِهِ فَاحْمِلُوهُ  
فِي قُرْقُورٍ فَتَوَسَّطُوا بِهِ الْبَحْرَ فَإِنْ رَجَعَ عَنْ دِينِهِ وَإِلَّا فَاقْدِفُوهُ فَذَهَبُوا بِهِ فَقَالَ اللَّهُمَّ  
اكْفِنِيهِمْ بِمَا شِئْتَ فَانْكَفَأَتْ بِهِمُ السَّفِينَةُ فَعَرَفُوا (رَوَاهُ مُسْلِمٌ)<sup>505</sup>

Artinya:

Telah menceritakan kepada kami Haddab ibn Khālid telah menceritakan kepada kami Hammād ibn Salamah telah menceritakan kepada kami Sābit dari 'Abd al-Rahmān ibn Abū Lailā dari Ṣuhaib Rasulullah saw. bersabda: ... Setelah itu pemuda didatangkan lalu dikatakan padanya: 'Tinggalkan agamamu.' Pemuda itu tidak mau. Lalu si raja menyerahkannya ke

<sup>502</sup>Alī ibn Sulṭān Muḥammad Abū al-Ḥasan Nūr al-Dīn al-Malā' al-Harawī al-Qārī, *Mirqāh al-Mafātīḥ Syarḥ Misykāh al-Maṣābīḥ*, Juz I, h. 181.

<sup>503</sup>Muḥammad Asyraf ibn 'Umair ibn 'Alī ibn Ḥaidar Abū 'Abd al-Rahmān Syarf al-Ḥaq, *'Aun al-Ma'būd Syarḥ Sunan Abī Dāwud*, Juz XI, h. 283.

<sup>504</sup>Kementerian Agama RI., *al-Qur'an dan Terjemahnya*, h. 182.

<sup>505</sup>Muslim ibn al-Ḥajjāj Abū al-Ḥasan al-Qusyairī al-Naisābūrī, *Ṣaḥīḥ Muslim*, Juz IV, h. 2299.

sekelompok tentaranya, raja berkata: 'Bawalah dia ke gunung ini dan ini, bawalah ia naik, bila ia mau meninggalkan agamanya (biarkanlah dia) dan bila tidak mau, lemparkan dari atas gunung.' Mereka membawanya ke puncak gunung lalu pemuda itu berdoa: 'Ya Allah, cukupilah aku dari mereka sekehendak-Mu.' Ternyata gunung mengguncang mereka dan mereka semua jatuh. Pemuda itu kembali pulang hingga tiba dihadapan raja. Raja bertanya: 'Bagaimana kondisi kawan-kawanmu?' Pemuda itu menjawab: 'Allah mencukupiku dari mereka.' Lalu si raja menyerahkannya ke sekelompok tentaranya, raja berkata: 'Bawalah dia ke sebuah perahu lalu kirim ke tengah laut, bila ia mau meninggalkan agamanya (bawalah dia pulang) dan bila ia tidak mau meninggalkannya, lemparkan dia.' Mereka membawanya ke tengah laut lalu pemuda itu berdoa: 'Ya Allah, cukupilah aku dari mereka sekehendakMu.' Ternyata perahunya terbalik dan mereka semua tenggelam...(H.R. Muslim).

a. *Takhrīj al-ḥadīṣ*

1) Metode *takhrīj* menggunakan lafal pertama matan hadis

١٥٤٧٣ كان ملك فيمن كان قبلكم... فرجف بهم الجبل فسقطوا... أخرجه أحمد (١٦/٦، رقم ٢٣٩٧٦) ومسلم (٤/٢٢٩٩، رقم ٣٠٠٥) وابن حبان (١٥٤/٣٣، رقم ٨٧٣) والبيهقي في شعب الإيمان (٢/٢٤٠، رقم ١٦٣٤) ومن غريب الحديث: قرقور: السفينة العظيمة. بالأخدود: الشق المستطيل من الأرض. كِنَانَتُهُ: الكنانة: جعبة صغيرة من آدم للنبل. فتقاعست تَقَعَس: تأخر.<sup>٥٠٦</sup>

Simbol di atas menunjukkan bahwa hadis tersebut terdapat dalam Musnad Ahmad ibn Hanbal juz 6 halaman 16 nomor hadis 23987, Sahih Muslim juz 4 halaman 2299 nomor hadis 3005, Sahih Ibn Hibban juz 3 halaman 154 nomor hadis 873 dan al-Baihaqi dalam *Sya'b al-Iman* juz 2 halaman 24 nomor hadis 1634.

2) Metode *takhrīj* menggunakan salah satu lafal matan hadis

رجف  
فَرَجَفَ بِهِمُ الْجَبَلُ م زهد ٧٣، د بيوع ٢٨، حم ٣، ١١٢، ٤، ٢٧٤\*\*، ٦، ١٧<sup>٥٠٧</sup>

<sup>506</sup> Abd al-Raḥmān ibn Abī Bakr Jalāl al-Dīn al-Suyūfī, *Jāmi' al-Aḥādīṣ*, Juz XV, h. 277. Lihat juga; Abū 'Abd al-Raḥmān Muḥammad Naṣr al-Dīn ibn al-Ḥajjāj Nūḥ ibn Najātī ibn Ādam al-Asyqūdārī al-Albānī, *Ṣaḥīḥ al-Jāmi' al-Ṣaḡīr wa Ziyādātah*, Juz II, h. 823.

<sup>507</sup> A.J. Weinsinck, *al-Mu'jam al-Mufahras li Alfāz al-Ḥadīṣ al-Nabawī*, terj. Muḥammad Fuād 'Abd al-Bāqī, Juz II, h. A.J. Weinsinck, *al-Mu'jam al-Mufahras li Alfāz al-Ḥadīṣ al-Nabawī*, terj. Muḥammad Fuād 'Abd al-Bāqī, Juz I, h. 318.



Simbol di atas menunjukkan hadis tersebut termuat dalam Sahih Muslim bagian kitab *zuhud* bab 73, Sunan Abī Dāwud kitab *buyū'* bab 28 dan Musnad Aḥmad ibn Ḥanbal juz 3 halaman 112, juz 4 halaman 274 yang memuat dua hadis dan juz 6 halaman 17.

3) Metode *takhrīj* melalui periwayatan pertama hadis

صُهَيْبُ رَضِيَ اللَّهُ عَنْهُ أَنَّ رَسُولَ اللَّهِ صَلَّى اللَّهُ عَلَيْهِ وَسَلَّمَ قَالَ: كَانَ مَلِكٌ فِيْمَنْ كَانَ قَبْلَكُمْ...<sup>508</sup>

Berdasarkan keterangan di atas, periwayatan pertama hadis tersebut ialah Ṣuhaib.

4) Metode *takhrīj* berdasarkan tema hadis

قصة أصحاب الأخدود وفيه كلام الطفل أيضا  
... فرجف بهم الجبل فسقطوا... اصبري فإنك على الحق. حم، م عن صهيب<sup>509</sup>

Keterangan di atas menunjukkan bahwa hadis tersebut terdapat pada tema *qaṣṣah aṣḥāb al-ukhdūd al-tifl aiḍā*

5) Metode *takhrīj* berdasarkan status hadis

...اللَّهُمَّ اكْفِنِيهِمْ بِمَا شِئْتَ فَرَجَفَ بِهِمُ الْجَبَلُ فَسَقَطُوا... (حم م) عَنْ صُهَيْبٍ. (حكم الألباني) (صحيح) انظر حديث رقم: ٤٤١١ في صحيح الجامع<sup>510</sup>

Keterangan di atas menunjukkan bahwa hadis tersebut dinilai sahih oleh al-Albānī dalam kitab *Ṣaḥīḥ al-Jāmi' al-Ṣagīr wa Ziyādātah*.

<sup>508</sup>Majid al-Dīn Abū al-Sa'ādāt al-Mubārak ibn Muḥammad ibn Muḥammad ibn Muḥammad ibn 'Abd al-Karīm al-Syaibānī al-Jazirī ibn al-Aṣīr, *Jāmi' al-Uṣūl fī Aḥādīṣ al-Rasūl*, Juz X, h. 304. Lihat juga; Muḥammad ibn Fatūḥ ibn 'Abdillāh ibn Fatūḥ ibn Ḥumaid al-Azdī, *al-Jam'u baina al-Ṣaḥīḥain al-Bukhārī wa Muslim*, Juz III, h. 528.

<sup>509</sup>Alau al-Dīn 'Alī ibn Ḥisām al-Dīn ibn Qāḍī, *Kanz al-'Ummāl fī Sunan al-Aqwāl wa al-Afāl*, Juz XV, h. 163.

<sup>510</sup>Abd al-Raḥmān ibn Abī Bakr Jalāl al-Dīn al-Suyūṭī, *Ṣaḥīḥ wa Ḍa'īf al-Jāmi' al-Ṣagīr wa Ziyādah*. Nomor hadis 8589. Lihat juga; Abū 'Abd al-Raḥmān Muḥammad Naṣr al-Dīn ibn al-Ḥajjāj Nūḥ ibn Najātī ibn Ādam al-Asyqūdārī al-Albānī, *Ṣaḥīḥ al-Jāmi' al-Ṣagīr wa Ziyādātah*, Juz II, h. 824.



## b. Merujuk kepada kitab sumber

## 1) Sahih Muslim 1 riwayat

حَدَّثَنَا هَدَّابُ بْنُ خَالِدٍ حَدَّثَنَا حَمَّادُ بْنُ سَلَمَةَ حَدَّثَنَا ثَابِتٌ عَنْ عَبْدِ الرَّحْمَنِ بْنِ أَبِي لَيْلَى عَنْ صُهَيْبٍ أَنَّ رَسُولَ اللَّهِ صَلَّى اللَّهُ عَلَيْهِ وَسَلَّمَ قَالَ... ثُمَّ جِيَءَ بِالْغُلَامِ فَقِيلَ لَهُ ارْجِعْ عَنْ دِينِكَ فَأَبَى فَدَفَعَهُ إِلَى نَفَرٍ مِنْ أَصْحَابِهِ فَقَالَ اذْهَبُوا بِهِ إِلَى جَبَلٍ كَذَا وَكَذَا فَاصْعِدُوا بِهِ الْجَبَلَ فَإِذَا بَلَغْتُمْ ذُرْوَتَهُ فَإِنْ رَجَعَ عَنْ دِينِهِ وَإِلَّا فَاطْرَحُوهُ فَذَهَبُوا بِهِ فَصَعِدُوا بِهِ الْجَبَلَ فَقَالَ اللَّهُمَّ اكْفِنِيهِمْ بِمَا شِئْتَ فَرَجَفَ بِهِمُ الْجَبَلُ فَسَقَطُوا وَجَاءَ يَمَّشِي إِلَى الْمَلِكِ فَقَالَ لَهُ الْمَلِكُ مَا فَعَلَ أَصْحَابُكَ قَالَ كَفَانِيهِمُ اللَّهُ فَدَفَعَهُ إِلَى نَفَرٍ مِنْ أَصْحَابِهِ فَقَالَ اذْهَبُوا بِهِ فَاحْمِلُوهُ فِي فُرْقُورٍ فَتَوَسَّطُوا بِهِ الْبَحْرَ فَإِنْ رَجَعَ عَنْ دِينِهِ وَإِلَّا فَافْدِفُوهُ فَذَهَبُوا بِهِ فَقَالَ اللَّهُمَّ اكْفِنِيهِمْ بِمَا شِئْتَ فَأَنْكَفَأَتْ بِهِمُ السَّفِينَةُ فَعَرَفُوا (رَوَاهُ مُسْلِمٌ)<sup>511</sup>

## 2) Sunan al-Tirmizī 1 riwayat

حَدَّثَنَا مُحَمَّدُ بْنُ غَيْلَانَ وَعَبْدُ بْنُ حُمَيْدٍ الْمَعْنَى وَاحِدًا قَالَا حَدَّثَنَا عَبْدُ الرَّزَّاقِ عَنْ مَعْمَرٍ عَنْ ثَابِتِ الْبُنَابِيِّ عَنْ عَبْدِ الرَّحْمَنِ بْنِ أَبِي لَيْلَى عَنْ صُهَيْبٍ قَالَ كَانَ رَسُولُ اللَّهِ صَلَّى اللَّهُ عَلَيْهِ وَسَلَّمَ إِذَا صَلَّى الْعَصْرَ هَمَسَ وَالْهَمْسُ فِي قَوْلِ بَعْضِهِمْ حَرَّكَ شَفْتَيْهِ كَأَنَّهُ يَتَكَلَّمُ... ثُمَّ أَمَرَ بِالْغُلَامِ فَقَالَ انْطَلِقُوا بِهِ إِلَى جَبَلٍ كَذَا وَكَذَا فَأَلْقُوهُ مِنْ رَأْسِهِ فَانْطَلَقُوا بِهِ إِلَى ذَلِكَ الْجَبَلِ فَلَمَّا انْتَهَوْا بِهِ إِلَى ذَلِكَ الْمَكَانِ الَّذِي أَرَادُوا أَنْ يُلْقُوهُ مِنْهُ جَعَلُوا يَتَهَافَتُونَ مِنْ ذَلِكَ الْجَبَلِ وَيَتَرَدَّدُونَ حَتَّى لَمْ يَبْقَ مِنْهُمْ إِلَّا الْغُلَامُ قَالَ ثُمَّ رَجَعَ فَأَمَرَ بِهِ الْمَلِكُ أَنْ يَنْطَلِقُوا بِهِ إِلَى الْبَحْرِ فَيُلْقُوهُ فِيهِ فَانْطَلَقَ بِهِ إِلَى الْبَحْرِ فَعَرَّقَ اللَّهُ الَّذِينَ كَانُوا مَعَهُ وَأَنْجَاهُ... قَالَ أَبُو عِيْسَى هَذَا حَدِيثٌ حَسَنٌ غَرِيبٌ (رَوَاهُ التِّرْمِذِيُّ)<sup>512</sup>

## 3) Musnad Ahmad

حَدَّثَنَا عَفَّانُ حَدَّثَنَا حَمَّادُ بْنُ سَلَمَةَ أَخْبَرَنَا ثَابِتٌ عَنْ عَبْدِ الرَّحْمَنِ بْنِ أَبِي لَيْلَى عَنْ صُهَيْبٍ أَنَّ رَسُولَ اللَّهِ صَلَّى اللَّهُ عَلَيْهِ وَسَلَّمَ قَالَ كَانَ مَلِكٌ فِيمَنْ كَانَ قَبْلَكُمْ... وَقَالَ لِلْغُلَامِ ارْجِعْ عَنْ دِينِكَ فَأَبَى فَبَعَثَ بِهِ مَعَ نَفَرٍ إِلَى جَبَلٍ كَذَا وَكَذَا فَقَالَ إِذَا بَلَغْتُمْ ذُرْوَتَهُ فَإِنْ رَجَعَ عَنْ دِينِهِ وَإِلَّا فَذَهَبُوهُ مِنْ فَوْقِهِ فَذَهَبُوا بِهِ فَلَمَّا عَلَوْا بِهِ الْجَبَلَ قَالَ اللَّهُمَّ اكْفِنِيهِمْ بِمَا شِئْتَ فَرَجَفَ بِهِمُ الْجَبَلُ فَذَهَبُوا أَجْمَعُونَ وَجَاءَ الْغُلَامُ يَتَلَمَّسُ حَتَّى دَخَلَ عَلَى الْمَلِكِ فَقَالَ مَا فَعَلَ أَصْحَابُكَ فَقَالَ كَفَانِيهِمُ اللَّهُ عَزَّ وَجَلَّ فَبَعَثَهُ مَعَ نَفَرٍ فِي فُرْقُورٍ

<sup>511</sup>Muslim ibn al-Hajjāj Abū al-Ḥasan al-Qusyairī al-Naisābūrī, *Ṣaḥīḥ Muslim*, Juz IV, h. 2299.

<sup>512</sup>Muḥammad ibn ʿIsā ibn Sūrah ibn Mūsa ibn Ḍaḥḥāk al-Tirmizī Abū ʿIsā, *Sunan al-Tirmizī*, Juz V, h. 295.

فَقَالَ إِذَا لَجَّجْتُمْ بِهِ الْبَحْرَ فَإِنْ رَجَعَ عَنْ دِينِهِ وَإِلَّا فَعَرِّقُوهُ فَلَجَّجُوا بِهِ الْبَحْرَ فَقَالَ الْغُلَامُ  
اللَّهُمَّ اكْفِنِيهِمْ بِمَا شِئْتَ فَعَرِّقُوا أَجْمَعُونَ... (رَوَاهُ أَحْمَدُ بْنُ حَنْبَلٍ)<sup>513</sup>

c. *Itibār*sanad

Setelah peneliti menelusuri keberadaan hadis di atas dalam *kutub al-tis'ah*, maka ditemukan jumlah hadis sebanyak 3 riwayat, yaitu Sahih Muslim 1 riwayat, Sunan al-Tirmidzi 1 riwayat dan Musnad Ahmad 1 riwayat. Walaupun ada perbedaan lafal hadis karena redaksi yang sangat panjang, sehingga dapat terjadi *inqilāb* maupun tambahan dari periwayat, namun kandungan dan pesan hadis tetap sama.

Berdasarkan penelusuran di atas, maka peneliti tidak menemukan adanya *syāhid* dan *mutābi'*, karena pada *ṭabaqāt* sahabat hanya diriwayatkan oleh Ṣuhaib, sedangkan pada *ṭabaqāt* tabi'in diriwayatkan oleh 'Abd al-Raḥmān ibn Abī Lailā. Dengan demikian sanad hadis di atas tidak memiliki *syāhid* dan *mutābi'*, untuk lebih jelasnya berikut skema sanad hadis yang menjadi objek kajian.



<sup>513</sup>Abū 'Abdillāh Ahmad ibn Muḥammad ibn Ḥanbal ibn Hilāl ibn Asad al-Syaibānī, *Musnad Ahmad ibn Hanbal*, Juz XXXIX, h. 353.

d. Skema sanad

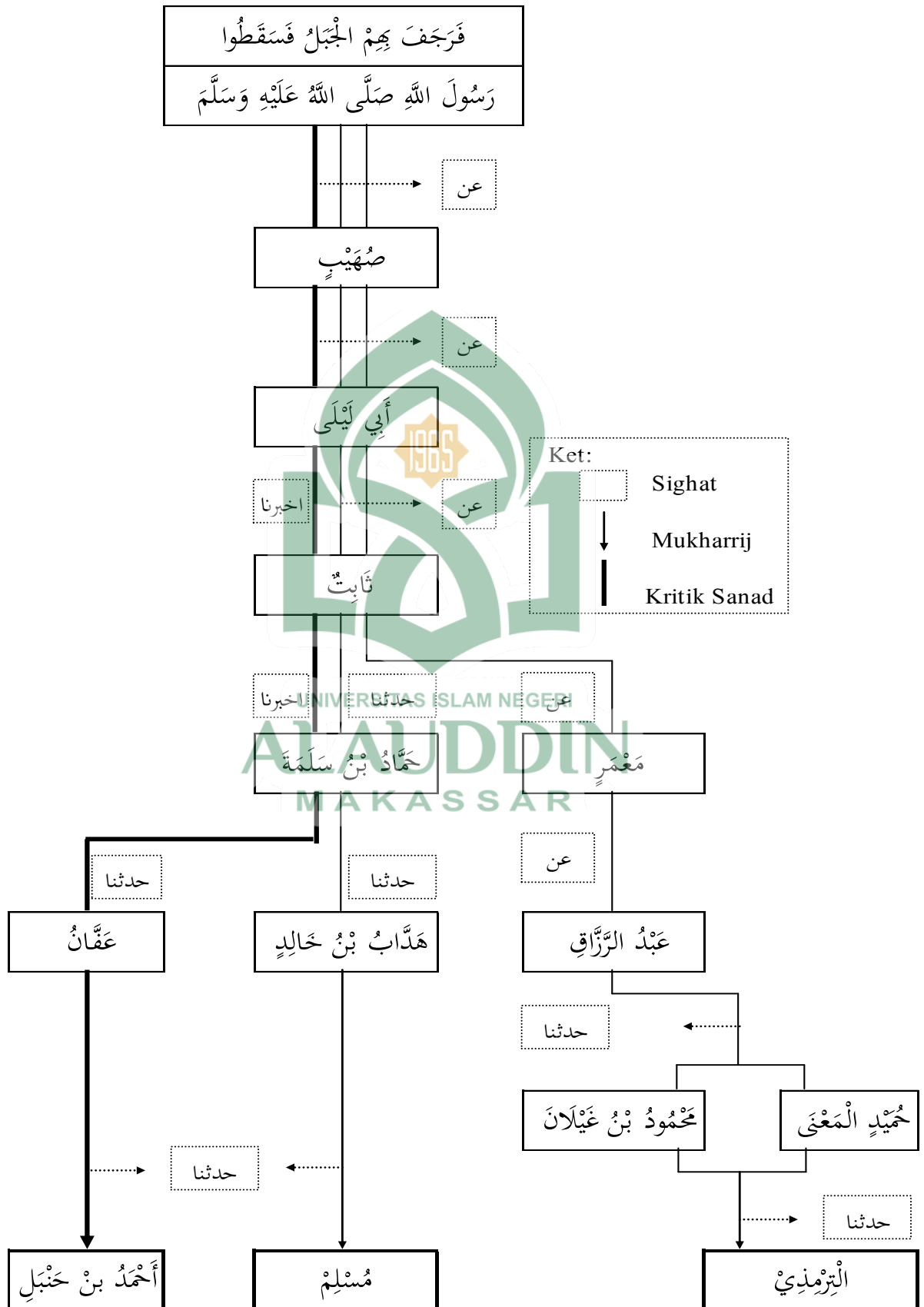

e. Kritik sanad

Sanad yang menjadi objek penelitian terdapat dalam kitab Musnad Ahmad ibn Hanbal.

حَدَّثَنَا عَفَّانُ حَدَّثَنَا حَمَّادُ بْنُ سَلَمَةَ أَخْبَرَنَا ثَابِتٌ عَنْ عَبْدِ الرَّحْمَنِ بْنِ أَبِي لَيْلَى عَنْ صُهَيْبٍ أَنَّ رَسُولَ اللَّهِ صَلَّى اللَّهُ عَلَيْهِ وَسَلَّمَ قَالَ... (رَوَاهُ أَحْمَدُ بْنُ حَنْبَلٍ)

1) Ahmad ibn Hanbal

Integritas dan intelktual Ahmad sebagai seorang ulama hadis dan penulis kitab Musnad telah dibahas pada kritik sanad sebelumnya, sehingga tidak diragukan kepiawaian beliau dalam periwayatan hadis. Adapun pada sanad hadis di atas, dia meriwayatkan dari gurunya yang bernama 'Affan.<sup>515</sup>

2) 'Affan

Nama lengkapnya 'Affan ibn Muslim ibn 'Abdillāh al-Ṣafār kunnyahnya Abū 'Usmān bekas pembantu Zaid ibn Ṣābit al-Anṣārī seorang penduduk Basrah yang menetap di Baghdād,<sup>516</sup> lahir tahun 134 Hijriyah dan menerima hadis dari guru-gurunya sekitar tahun 150-an Hijriyah.<sup>517</sup> Komentar ulama kritikus hadis seperti Ibn Sa'd menilai *ṣiḡah kasīr al-ḥadīṣ ṣaḥīḥ al-kitāb*,<sup>518</sup> al-'Ijfi menilai *ṣabat ṣaḥīb al-sunnah*,<sup>519</sup> dan Abū Ḥatīm menilai *ṣiḡah imām mutqin matīn*.<sup>520</sup> Meriwayatkan hadis di antaranya dari al-Aswad ibn Syaibān, Ḥammād ibn Zaid

<sup>514</sup>Abū 'Abdillāh Ahmad ibn Muḥammad ibn Hanbal ibn Hilāl ibn Asad al-Syaibānī, *Musnad Ahmad ibn Hanbal*, Juz XXXIX, h. 353.

<sup>515</sup>Yūsuf ibn 'Abd al-Raḥmān ibn Yūsuf Abū al-Ḥajjāj Jamāl al-Dīn ibn al-Zakī Abī Muḥammad al-Qaḍā'ī al-Kilabī al-Mizzī, *Tahzīb al-Kamāl fī Asmā' al-Rijāl*, Juz I, h. 439.

<sup>516</sup>Muḥammad ibn Ḥibbān ibn Ahmad ibn Ḥibbān ibn Mu'az ibn Ma'bad al-Tamīmī Abū Ḥatīm al-Dārimī al-Bustī, *al-Ṣiḡāt*, Juz VIII, h. 522.

<sup>517</sup>Syams al-Dīn Abū 'Abdillāh Muḥammad ibn Ahmad ibn 'Usmān ibn Qāimāz al-Ḍahabī, *Tārīkh al-Islām Wawaffayāt al-Masyāḥir wa al-A'lām*, Juz V, h. 397.

<sup>518</sup>Abū 'Abdillāh Muḥammad ibn Sa'ad ibn Manī' al-Hāsyimī ibn bi al-Walā' al-Baṣrī al-Baghdādī al-Ma'rūf bi ibn Sa'd, *al-Ṭabaqāt al-Kubrā*, Juz VII, h. 242.

<sup>519</sup>Abū al-Ḥasan Ahmad ibn 'Abdillāh ibn Ṣāliḥ al-'Ijfi al-Kūfi, *Tārīkh al-Ṣiḡāt*, h. 336.

<sup>520</sup>Syams al-Dīn Abū 'Abdillāh Muḥammad ibn Ahmad ibn 'Usmān ibn Qāimāz al-Ḍahabī, *Siyar A'lām al-Nubalā'*, Juz X, h. 243.

dan Hammād ibn Salamah. Sedangkan murid yang meriwayatkan hadis padanya antara lain Marzūq al-Baṣrī, Ibrāhīm ibn Ya'qūb dan Aḥmad ibn Hanbal.<sup>521</sup> Wafat di Baghdād tahun 219 Hijriyah.<sup>522</sup>

### 3) Ḥammād ibn Salamah

Nama lengkapnya Ḥammad ibn Salamah ibn Dīnār al-Baṣrī kunnyahnya Abū Salamah ibn Abī Ṣakhrāh bekas majikan dari Rabī'ah ibn Mālik ibn Ḥanzalah dari Bani Tamīm,<sup>523</sup> ada pula yang mengatakan dari Bani Quraisy dan Bani Ḥamīrī ibn Kuraib. Meriwayatkan hadis di antaranya dari Ibn Abī Mafīkah, Qatādah dan Ṣābit.<sup>524</sup> Sedangkan murid yang meriwayatkan hadis padanya antara lain Bisyr ibn al-Sārī, Bisyr ibn 'Umar dan 'Affān.<sup>525</sup> Komentar ulama kritikus hadis seperti al-Sājī menilai *ḥāfiẓ ṣiqah ma'mūn*, Ibn Sa'd menilai *ṣiqah kaṣīr al-ḥadīṣ* namun kadangkala hadis yang disampaikan mungkar, al-'Ijlī menilai *ṣiqah rajul ṣāliḥ ḥasan al-ḥadīṣ, laisa taḍ'īfan*,<sup>526</sup> Ali ibn al-Madinī menilai *aṣbat aṣḥāb ṣābt ṣiḥḥah*,<sup>527</sup> Yahyā ibn Ma'īn menilai *ṣiqah*<sup>528</sup> dan Muslim menilai *ṣiqah 'ābid*

<sup>521</sup>Yūsuf ibn 'Abd al-Raḥmān ibn Yūsuf Abū al-Ḥajjāj Jamāl al-Dīn ibn al-Zakī Abī Muḥammad al-Qaḍā'ī al-Kilabī al-Mizzī, *Tahẓīb al-Kamāl fī Asmā' al-Rijāl*, Juz XX, h. 160-162.

<sup>522</sup>Abū Dāwud Sulaimān ibn al-Asy'ās ibn Ishāq ibn Basyīr ibn Syiddād ibn 'Amrū al-Azdī al-Sijistānī, *Su'ālāt Abī 'Ubaid al-Ājirī Abū Dāwud al-Sijistānī fī Jarḥ wa al-Ta'dīl*, h. 236.

<sup>523</sup>Abū Aḥmad ibn 'Adī al-Jurjānī, *al-Kāmil fī Du'afā' al-Rijāl*, Juz III, h. 35.

<sup>524</sup>Abū Muḥammad 'Abd al-Raḥmān ibn Muḥammad ibn Idrīd ibn Munzir al-Tamīmī al-Ḥanzalī al-Rāzī ibn Abī Ḥātim, *al-Jarḥ wa al-Ta'dīl*, Juz III, h. 140.

<sup>525</sup>Aḥmad ibn 'Alī ibn Muḥammad ibn Ibrāhīm Abū Bakr ibn Manjūyah, *Rijāl Ṣaḥīḥ Muslim*, Juz I, h. 157. Lihat juga; Yūsuf ibn 'Abd al-Raḥmān ibn Yūsuf Abū al-Ḥajjāj Jamāl al-Dīn ibn al-Zakī Abī Muḥammad al-Qaḍā'ī al-Kilabī al-Mizzī, *Tahẓīb al-Kamāl fī Asmā' al-Rijāl*, Juz VII, h. 251-261.

<sup>526</sup>Abū al-Ḥasan Aḥmad ibn 'Abdillāh ibn Ṣāliḥ al-'Ijlī al-Kūfī, *Tārīkh al-Ṣiqāt*, h. 48 dan 131.

<sup>527</sup>Abū al-Faḍl Aḥmad ibn 'Alī ibn Muḥammad ibn Aḥmad ibn Ḥajar al-Asqalānī, *Tahẓīb al-Tahẓīb*, Juz III, h. 11-15.

<sup>528</sup>Syams al-Dīn Abū 'Abdillāh Muḥammad ibn Aḥmad ibn 'Usmān ibn Qāimāz al-Ḍahabī, *Siyar A'lam al-Nubalā'*, Juz VII, h. 446.

*asbat al-nās*, namun hafalannya berubah diakhir hidupnya.<sup>529</sup> Wafat antara tahun 161 sampai 170 Hijriyah.<sup>530</sup>

Setelah peneliti menelusuri keberadaan riwayat Ḥammād ibn Salamah dalam kitab *Ṣaḥīḥain*, maka ditemukan 19 riwayat dalam Sahih al-Bukhārī dan 105 riwayat dalam Sahih Muslim, di antara hadisnya sebagai berikut.

حَدَّثَنَا عَبْدُ الْعَزِيزِ بْنُ عَبْدِ اللَّهِ حَدَّثَنَا إِبْرَاهِيمُ بْنُ سَعْدٍ عَنْ صَالِحٍ عَنْ ابْنِ شِهَابٍ قَالَ أَخْبَرَنِي أَنَسُ بْنُ مَالِكٍ أَنَّ رَسُولَ اللَّهِ صَلَّى اللَّهُ عَلَيْهِ وَسَلَّمَ قَالَ لَوْ أَنَّ لِابْنِ آدَمَ وادِيًا مِنْ ذَهَبٍ أَحَبَّ أَنْ يَكُونَ لَهُ وَادِيَانِ وَلَنْ يَمْلَأَ فَاهُ إِلَّا التُّرَابَ وَيَتُوبُ اللَّهُ عَلَى مَنْ تَابَ وَقَالَ لَنَا أَبُو الْوَلِيدِ حَدَّثَنَا حَمَّادُ بْنُ سَلَمَةَ عَنْ ثَابِتٍ عَنْ أَنَسٍ عَنْ أَبِي قَالَ كُنَّا نَرَى هَذَا مِنَ الْقُرْآنِ حَتَّى نَزَلَتْ أَلْهَاكُمْ التَّكَاثُرَ (رَوَاهُ الْبُخَارِيُّ)<sup>531</sup>

Artinya:

Telah menceritakan kepada kami 'Abd al-'Azīz ibn 'Abdullāh telah menceritakan kepada kami Ibrāhīm ibn Sa'd dari Ṣāliḥ dari Ibn Syihāb dia berkata, telah mengabarkan kepadaku Anas ibn Mālik bahwa Rasulullah saw. bersabda: "Sekiranya anak Adam memiliki sebukit emas, niscaya ia akan mengharapka dua bukit emas lagi, dan tidaklah mulutnya dipenuhi melainkan dengan tanah, dan Allah akan menerima taubat siapa yang bertaubat." Abū al-Walīd mengatakan kepada kami, telah menceritakan kepada kami Ḥammād ibn Salamah dari Ṣābit dari Anas dari Ubai dia berkata, kami berpendapat hal ini dari ayat al-Qur'an, hingga turun surat al-hākum al-takāsur. (H.R. al-Bukhārī).

حَدَّثَنِي زُهَيْرُ بْنُ حَرْبٍ حَدَّثَنَا عَفَّانُ حَدَّثَنَا حَمَّادُ أَحْمَرًا ثَابِتٌ عَنْ أَنَسٍ أَنَّ رَسُولَ اللَّهِ صَلَّى اللَّهُ عَلَيْهِ وَسَلَّمَ قَالَ لَا تَقُومُ السَّاعَةُ حَتَّى لَا يُقَالَ فِي الْأَرْضِ اللَّهُ اللَّهُ (رَوَاهُ مُسْلِمٌ)<sup>532</sup>

Artinya:

Telah menceritakan kepada kami Zuhair ibn Harb telah menceritakan kepada kami 'Affān telah menceritakan kepada kami Ḥammād telah

<sup>529</sup>Muslim ibn al-Ḥajjāj Abū al-Ḥasan al-Qusyairī al-Naisābūrī, *al-Kunā wa al-Asmā'*, Juz I, h. 381. Lihat juga; Muḥammad ibn Ḥibbān ibn Aḥmad ibn Ḥibbān ibn Mu'az ibn Ma'bad al-Tamīmī Abū Ḥātim al-Dārimī al-Bustī, *al-Ṣiqāt*, Juz VI, h. 216.

<sup>530</sup>Syams al-Dīn Abū 'Abdillāh Muḥammad ibn Aḥmad ibn 'Usmān ibn Qāimāz al-Ḍahabī, *Tārīkh al-Islām Wawaffayāt al-Masyāhīr wa al-A'lām*, Juz II, h. 342.

<sup>531</sup>Muḥammad ibn Ismā'īl Abū 'Abdillāh al-Bukhārī al-Ju'fī, *Ṣaḥīḥ al-Bukhārī*, Juz VIII, h. 93.

<sup>532</sup>Muslim ibn al-Ḥajjāj Abū al-Ḥasan al-Qusyairī al-Naisābūrī, *Ṣaḥīḥ Muslim*, Juz I, h. 131.

mengabarkan kepada kami Šābit dari Anas bahwa Rasulullah saw. bersabda: "Kiamat tidak akan terjadi hingga di bumi tidak diucapkan lagi Allah, Allah." (H.R. Muslim).

Mayoritas ulama menilai *ta'dīl* kepada Ḥammād, adapun perkataan Ibn Sa'd hadisnya mungkar terjadi diakhir hidupnya. Dengan demikian, peneliti berkesimpulan bahwa riwayat Ḥammād ibn Salamah sebagaimana objek kajian di atas dapat dinilai tersambung dan *ṣiqah*.

#### 4) Šābit

Nama lengkapnya Šābit ibn Aslam al-Bunānī kunnyahnya Abū Muḥammad,<sup>533</sup> lahir tahun 43 Hijriyah.<sup>534</sup> Meriwayatkan hadis di antaranya dari Ibn 'Umar, Ibn al-Zubair dan 'Abd al-Raḥmān ibn Abī Lailā.<sup>535</sup> Sedangkan murid yang meriwayatkan hadis padanya antara lain Sulaimān al-Tamīmī, Ma'mar dan Ḥammād ibn Salamah.<sup>536</sup> Komentar ulama kritikus hadis seperti Aḥmad ibn Ḥanbal menilai *asbat*,<sup>537</sup> al-'Ijī menilai *ṣiqah rajul ṣāliḥ*, al-Nasā'ī menilai *ṣiqah* dan Abū Ḥātim menilai *asbat* sahabat Anas ibn Mālik.<sup>538</sup> Wafat tahun 123 Hijriyah.<sup>539</sup>

#### 5) 'Abd al-Raḥmān ibn Abī Lailā

Nama lengkapnya Yasār ibn Bilāl ibn Bulail ibn Aḥīḥah ibn al-Jalāḥ ibn al-Ḥarīsy ibn Jahjabā ibn Kulfah ibn 'Auf ibn 'Amru ibn 'Auf ibn Mālik ibn al-

<sup>533</sup> Abū 'Abdillāh Muḥammad ibn Sa'ad ibn Manī' al-Hāsyimī ibn bi al-Walā' al-Baṣrī al-Baghdādī al-Ma'rūf bi ibn Sa'd, *al-Ṭabaqāt al-Kubrā*, Juz VII, h. 173.

<sup>534</sup> Al-Mubārak ibn Aḥmad ibn Mauḥūb al-Likhamī al-Irbā'ī al-Ma'rūf bi ibn al-Mustaufī, *Tārīkh Irbāl*, Juz II, h. 268.

<sup>535</sup> Aḥmad ibn 'Alī ibn Muḥammad ibn Ibrāhīm Abū Bakr ibn Manjūyah, *Rijāl Ṣaḥīḥ Muslim*, Juz I, h. 110.

<sup>536</sup> Abū Muḥammad 'Abd al-Raḥmān ibn Muḥammad ibn Idrīd ibn Munzir al-Tamīmī al-Ḥanzalī al-Rāzī ibn Abī Ḥātim, *al-Jarḥ wa al-Ta'dīl*, Juz II, h. 449.

<sup>537</sup> Abū Aḥmad ibn 'Adī al-Jurjānī, *al-Kāmil fī Ḍu'afā' al-Rijāl*, Juz II, h. 306.

<sup>538</sup> Yūsuf ibn 'Abd al-Raḥmān ibn Yūsuf Abū al-Ḥajjāj Jamāl al-Dīn ibn al-Zakī Abī Muḥammad al-Qaḍā'ī al-Kilabī al-Mizzī, *Tahẓīb al-Kamāl fī Asmā' al-Rijāl*, Juz IV, h. 347.

<sup>539</sup> Muḥammad ibn Ismā'īl ibn Ibrāhīm ibn al-Mughīrah al-Bukhārī Abū 'Abdillāh, *al-Tārīkh al-Kabīr*, Juz II, h. 160.



Awwas ibn Ḥārīshah<sup>540</sup> kunnyahnya 'Abd al-Raḥmān Abū 'Isā,<sup>541</sup> terdapat perbedaan pendapat tentang namanya.<sup>542</sup> Meriwayatkan hadis di antaranya dari 'Abdullāh ibn Mas'ūd, Bilāl al-Mu'aẓzin dan Ṣuḥaib ibn Sinān.<sup>543</sup> Sedangkan murid yang meriwayatkan hadis padanya antara lain Ibrāhīm al-Tamīmī, al-A'masy dan Ṣābit al-Bunānī.<sup>544</sup> Komentar ulama kritikus hadis seperti Yaḥyā ibn Ma'īn menilai *ṣiqah*, Abū Ḥātim menilai *lā ba'sa bihi*<sup>545</sup> dan al-'Ijlī menilai *tābī'ī ṣiqah*.<sup>546</sup> Wafat tahun 81 Hijriyah.<sup>547</sup>

#### 6) Ṣuḥaib

Nama lengkapnya Ṣuḥaib ibn Sinān ibn Mālik ibn 'Abd 'Amrū ibn 'Aqīl ibn 'Amir ibn Jandalah ibn Jaẓimah ibn Ka'b ibn Sa'd ibn Aslam ibn Awwas Manāh ibn al-Namir ibn al-Qāsiṭ ibn Hib ibn Afṣā ibn Du'mī ibn Jadīlah ibn Asid ibn Rabī'ah ibn Nazār.<sup>548</sup> Kunnyahnya Abū Yaḥyā salah seorang sahabat Nabi saw.<sup>549</sup> yang menetap di Madinah,<sup>550</sup> meriwayatkan hadis kepada 'Abd al-Raḥmān ibn Abī Lailā.<sup>551</sup> Wafat tahun 38 Hijriyah.<sup>552</sup>

<sup>540</sup> Abū 'Amrū Khalīfah ibn Khīyāṭ ibn Khalīfah al-Syaibānī al-Aṣfarī al-Baṣrī, *Ṭabaqāt Khalīfah Ibn Khīyāṭ*, h. 228.

<sup>541</sup> Abū 'Abdillāh Muḥammad ibn Sa'ad ibn Manī' al-Hāsyimī, *Ṭabaqāt al-Kubrā*, Juz VI, h. 166.

<sup>542</sup> Abū al-Ḥasan 'Alī ibn Abī al-Karīm Muḥammad ibn Muḥammad ibn 'Abd al-Karīm ibn 'Abd al-Wāhid al-Syaibānī al-Jazīrī, *Uṣd al-Ghābah*, Juz V, h. 478.

<sup>543</sup> Syams al-Dīn Abū 'Abdillāh Muḥammad ibn Aḥmad ibn 'Uṣmān ibn Qaīmāz al-Ẓahābī, *Tārīkh al-Islām Wawaffayāt al-Masyāhīr wa al-A'lām*, Juz II, h. 966.

<sup>544</sup> Abū al-Qāsim 'Alī ibn al-Ḥasan ibn Hibbatullah al-Ma'rūf bi ibn 'Asākir, *Tārīkh Dimasyq*, Juz XXXVI, h. 76.

<sup>545</sup> Abū Muḥammad 'Abd al-Raḥmān ibn Muḥammad ibn Idrīd ibn Munẓir al-Tamīmī al-Ḥanzalī al-Rāzī ibn Abī Ḥātim, *al-Jarḥ wa al-Ta'dīl*, Juz V, h. 301.

<sup>546</sup> Yūsuf ibn 'Abd al-Raḥmān ibn Yūsuf Abū al-Ḥajjāj Jamāl al-Dīn ibn al-Zakī Abī Muḥammad al-Qaḍā'ī al-Kilabī al-Mizzī, *Tahẓīb al-Kamāl fī Asmā' al-Rijāl*, Juz XII, h. 376.

<sup>547</sup> Abū al-Walīd Sulaimān ibn Khalīf ibn Sa'd ibn Ayyūb ibn Wārīs al-Taḥībī al-Qurṭubī al-Bājī al-Andalusī, *al-Ta'dīl wa al-Tajrīḥ liman Kharaj lahu al-Bukhārī fī al-Jāmi' al-Ṣaḥīḥ*, Juz II, h. 881.

<sup>548</sup> Abū 'Abdillāh Muḥammad ibn Sa'ad ibn Manī' al-Hāsyimī, *Ṭabaqāt al-Kubrā*, Juz III, h. 170.

<sup>549</sup> Muslim ibn al-Ḥajjāj Abū al-Ḥasan al-Qusyairī al-Naisāburī, *al-Kunā wa al-Asmā'*, Juz II, h. 898.

Keterangan pada kritik sanad di atas menunjukkan bahwa indikator katersambungan periwayatan telah terpenuhi dengan merujuk pada daftar guru-murid dan selisih usia hidup periwayat yang sangat memungkinkan bertemu, serta negeri tempat mereka meriwayatkan hadis. Selanjutnya indikator adil dan *dabīṭ* dapat dirujuk dari komentar ulama kritikus hadis, terdapat satu periwayat yang dinilai *siqah* oleh Muslim namun berubah hafalan diakhir hidupnya. Penilaian tersebut tidak menjatuhkan derajat sanad hadis di atas, disebabkan Muslim sendiri dalam kitab Sahihnya meriwayatkan hadis yang sama, sehingga periwayat yang berubah hafalannya bukan saat meriwayatkan hadis ini. Dengan demikian menurut peneliti sanad hadis di atas dapat dinilai sahih dan layak dilanjut pada kritik matan.

f. Kritik matan

1) Penelitian lafal-lafal yang semakna

Penelitian lafal untuk mengidentifikasi adanya *'illah*. Adapun lafal-lafal yang akan diteliti sebagai berikut.

a) Sahih Muslim 1 riwayat

ثُمَّ جِيءَ بِالْعُلَامِ فَقِيلَ لَهُ ارْجِعْ عَنْ دِينِكَ فَأَبَى فَدَفَعَهُ إِلَى نَفَرٍ مِنْ أَصْحَابِهِ  
فَقَالَ اذْهَبُوا بِهِ إِلَى جَبَلٍ كَذَا وَكَذَا فَاصْعَدُوا بِهِ الْجَبَلَ  
فَإِذَا بَلَغْتُمْ ذُرْوَتَهُ فَإِنْ رَجَعَ عَنْ دِينِهِ وَإِلَّا فَاطْرَحُوهُ فَذَهَبُوا بِهِ فَصَعِدُوا بِهِ الْجَبَلَ  
الْجَبَلَ فَقَالَ اللَّهُمَّ اكْفِنِيهِمْ بِمَا شِئْتُمْ فَرَجَفَ بِهِمُ الْجَبَلُ فَسَقَطُوا

b) Sunan al-Tirmizī 1 riwayat

ثُمَّ أَمَرَ بِالْعُلَامِ فَقَالَ انْطَلِقُوا بِهِ إِلَى جَبَلٍ كَذَا وَكَذَا  
فَأَلْقُوهُ مِنْ رَأْسِهِ فَانْطَلِقُوا بِهِ إِلَى ذَلِكَ الْجَبَلِ

<sup>550</sup>Abdillāh ibn Muḥammad ibn 'Abd al-'Azīz al-Baghawī, *Mu'jam al-Ṣaḥābah*, Juz III, h. 343.

<sup>551</sup>Aḥmad ibn 'Alī ibn Muḥammad ibn Ibrāhīm Abū Bakr ibn Manjūyah, *Rijāl Ṣaḥīḥ Muslim*, Juz I, h. 321.

<sup>552</sup>Abū 'Amrū Khalīfah ibn khiyāṭ ibn Khalīfah al-Ṣyaibānī al-'Aṣfarī al-Baṣrī, *Ṭabaqāt Khalīfah Ibn Khīyāt*, h. 119.

فَلَمَّا انْتَهَوْا بِهِ إِلَى ذَلِكَ الْمَكَانِ الَّذِي أَرَادُوا أَنْ يُلْقَوْهُ مِنْهُ جَعَلُوا يَتَهَفَّتُونَ مِنْ ذَلِكَ الْجَبَلِ وَيَتَرَدَّدُونَ حَتَّى لَمْ يَبْقَ مِنْهُمْ إِلَّا الْعُلَامُ

c) Musnad Ahmad 1 riwayat

وَقَالَ لِلْعُلَامِ ارْجِعْ عَنْ دِينِكَ فَأَبَى فَبَعَثَ بِهِ مَعَ نَقَرٍ إِلَى جَبَلٍ كَذَا وَكَذَا وَكَذَا فَقَالَ إِذَا بَلَغْتُمْ ذُرْوَتَهُ فَإِنْ رَجَعَ عَنْ دِينِهِ وَإِلَّا فَدَهْدِهِوهُ مِنْ فَوْقِهِ فَذَهَبُوا بِهِ فَلَمَّا عَلَوْا بِهِ الْجَبَلَ قَالَ اللَّهُمَّ اكْفِنِيهِمْ بِمَا شِئْتَ فَرَجَفَ بِهِمُ الْجَبَلُ فَدَهْدَهُوهُ أَجْمَعُونَ

Setelah menelusuri lafal-lafal hadis di atas, diketahui bahwa riwayat ini adalah kisah dengan redaksi sangat panjang yang diceritakan Nabi saw. sehingga peneliti hanya mengutip potongan matan yang membahas tema gempa bumi dan tidak bisa dipungkiri terjadi riwayat *bi al-ma'nā*. Riwayat Muslim menggunakan lafal بِالْعُلَامِ ثُمَّ أَمَرَ بِالْعُلَامِ pada riwayat al-Tirmizī dengan lafal بِالْعُلَامِ ثُمَّ جِيءَ بِالْعُلَامِ. Riwayat Ahmad menggunakan lafal لِلْعُلَامِ وَقَالَ لِلْعُلَامِ. Riwayat al-Tirmizī terdapat *nuqsān* dengan tidak meriwayatkan lafal فَرَجَفَ بِهِمُ الْجَبَلُ namun perbedaan lafal tidak merusak kandungan dan substansi hadis. Menurut peneliti lafal asli dari Nabi saw. diriwayatkan dalam sahih Muslim, sementara kitab lain terdapat riwayat *bi al-ma'nā*. Hadis tersebut tidak mengalami *tanawwu'* karena hanya dalam satu bentuk peristiwa.

Berdasarkan penelitian lafal di atas, ditemukan indikator *'illah* yaitu terjadi *nuqsān* pada matan hadis. Namun *'illah* tersebut tidak merusak matan maupun makna hadis.

## 2) Penelitian kandungan hadis

Penelitian ini mempertentangkan antara kandungan hadis dengan al-Qur'an, hadis yang lebih sahih, akal sehat dan fakta sejarah untuk mengetahui ada atau tidaknya *syāz*. Kandungan hadis menjelaskan tentang seorang pemuda yang dibawa ke gunung untuk dilemparkan, kemudian dengan doa sang pemuda gunung bergetar (gempa) dan menjatuhkan orang-orang yang ingin

melemparkannya. Secara umum hadis tersebut tidak mengandung *syāz* dan *'illah* tidak bertentangan dengan ayat al-Qur'an, bahkan sejalan dengan kandungan al-Qur'an ketika Nabi Lūṭ a.s. memohon perlindungan dari tindakan kaumnya yang buruk. Sebagaimana firman Allah dalam QS asy-Syu'arā'/26: 169-170.

رَبِّ نَجِّنِي وَأَهْلِي مِمَّا يَعْمَلُونَ، فَنَجِّنَاهُ وَأَهْلَهُ أَجْمَعِينَ

Terjemahnya;

(Lūṭ berdoa): "Ya Tuhanku selamatkanlah aku beserta keluargaku dari (akibat) perbuatan yang mereka kerjakan". Lalu Kami selamatkan ia beserta keluarganya semua.<sup>553</sup>

Hadis tersebut juga tidak bertentangan dengan hadis sahih lainnya, sebagaimana dalam riwayat Abū Dāwud Nabi saw. bersabda.

حَدَّثَنَا مُسْلِمُ بْنُ أَبِرَاهِيمَ حَدَّثَنَا هِشَامُ الدَّسْتَوَائِيُّ عَنْ يَحْيَى عَنْ أَبِي جَعْفَرٍ عَنْ أَبِي هُرَيْرَةَ أَنَّ النَّبِيَّ صَلَّى اللَّهُ عَلَيْهِ وَسَلَّمَ قَالَ ثَلَاثُ دَعَوَاتٍ مُسْتَجَابَاتٌ لَا شَكَّ فِيهِنَّ دَعْوَةُ الْوَالِدِ وَدَعْوَةُ الْمُسَافِرِ وَدَعْوَةُ الْمَظْلُومِ (رَوَاهُ أَبِي دَاوُدَ)

Artinya:

Telah menceritakan kepada Kami Muslim ibn Ibrāhīm, telah menceritakan kepada Kami HiSyam al-Dastuwāī dari Yahyā dari Abū Ja'far dari Abū Hurairah bahwa Nabi saw. bersabda: "Tiga doa yang akan dikabulkan dan tidak diragukan padanya, yaitu; doa orang tua, doa orang yang bersafar dan doa orang yang dizalimi." (H.R. Abū Dāwud).

Secara logika hadis di atas membuktikan kedekatan seorang yang saleh kepada Allah swt. antara dia dengan sang Pencipta seakan tidak ada lagi jarak, sehingga bagaimana mungkin permintaannya tidak dikabulkan.

Berdasarkan penelitian matan hadis di atas tidak menemukan adanya indikasi *syāz* dan *'illah* yang dapat merusak lafal maupun kandungan hadis, komentar ulama hadis seperti al-Albānī menilai sahih.<sup>555</sup> Dengan demikian

<sup>553</sup>Kementerian Agama RI., *al-Qur'an dan Terjemahnya*, h. 525.

<sup>554</sup>Abū Dāwud Sulaimān ibn al-Asy'as ibn Ishāq ibn Basyīr ibn Syaddād ibn 'Amrū al-Azadī al-Sijistānī, *Sunan Abī Dāwud*, Juz II, h. 89.

<sup>555</sup>Abū 'Abd al-Rahmān Muḥammad Naṣr al-Dīn ibn al-Ḥajjāj Nūḥ ibn Najātī ibn Ādam al-Asyqūdārī al-Albānī, *Ṣaḥīḥ al-Jāmi' al-Ṣagīr wa Ziyādātah*, Juz II, h. 824. Lihat juga; Abū 'Abd al-Rahmān Muḥammad Nāṣir al-Dīn ibn al-Ḥajjāj Nūḥ ibn Najātī ibn Ādam al-Asqawadrī al-Albānī, *al-Ta'liqāt al-Ḥisān 'Alī Ṣaḥīḥ Ibn Hibbān*, Juz II, h. 235.

peneliti simpulkan bahwa matan hadis yang menjadi objek kajian dapat dinilai sahih.

g. Hasil kritik hadis

Berdasarkan kritik sanad dan matan serta kegiatan *itibār* sanad, maka peneliti menyimpulkan bahwa hadis di atas dapat dinilai sahih dengan beberapa alasan sebagai berikut.

- 1) Sanad dan matan hadis dinilai sahih setelah memenuhi unsur-unsur kesahihan hadis, meskipun tidak memiliki *syāhid* dan *mutābi'*.
- 2) Hadis diriwayatkan dalam kitab Sahih Muslim dan mayoritas ulama menilai sahih hadis-hadis dalam kitab tersebut.

h. Syarah hadis

Kata *فرجف* dengan *mansūb* huruf *ra'* dan *jim*, bermakna menjadi bergerak atau bergoyang juga dapat bermakna bergelombang atau berguncang. Lafal **اللَّهُمَّ اكْفِنِيهِمْ بِمَا شِئْتَ** Ya Allah cukupilah aku dari mereka sekehendak-Mu, dengan doa tersebut gunung mengguncang dan membinasakan mereka.<sup>556</sup> Kata **بهم الجبل فسقطوا** gunung mengguncang mereka dan mereka semua jatuh, berguncangnya gunung disebabkan pertolongan dari Allah swt. karena bentuk pasrahnya seorang pemuda.<sup>557</sup> Dengan kekuatan tersebut, dia pun bebas dan keluar dari kesusahan. Kemudian pemuda kembali dengan berjalan kaki kepada raja dan memperlihatkan tanda kekuasaan Allah swt. atas apa yang dia alami. Pertolongan Allah swt. kepada hamba yang istiqamah dalam agama-Nya untuk membuka hati orang-orang yang berdusta, agar kembali beriman.

<sup>556</sup>Muhammad ibn Šālih ibn Muhammad al-'Usaimīn, *Syarḥ Riyāḍ al-Šāliḥīn*, Juz I (al-Riyāḍ: Dār al-Waṭan li al-Nasyr, 1426 H.), h. 220.

<sup>557</sup>Muhammad 'Alī ibn Muhammad ibn Ghilān ibn Ibrāhīm al-Bakrī al-Šaḍīqī al-Syāfiī, *Daḥil al-Fāliḥīn li Ṭarīq Riyāḍ al-Šāliḥīn*, Juz I (Cet. IV; Bairūt-Libanōn: Dār al-Ma'rifah li al-Ṭaba'ah wa al-Nasyr wa al-Tauzī', 1425 H./2004 M.), h. 167.

## 7. Gempa bumi tanda rusaknya kehidupan masyarakat

### a. Hadis pertama

حَدَّثَنَا عَلِيُّ بْنُ حُجْرٍ حَدَّثَنَا مُحَمَّدُ بْنُ يَزِيدَ الْوَاسِطِيُّ عَنِ الْمُسْتَلِيمِ بْنِ سَعِيدٍ عَنْ زُمَيْحِ الْجَذَامِيِّ عَنْ أَبِي هُرَيْرَةَ قَالَ قَالَ رَسُولُ اللَّهِ صَلَّى اللَّهُ عَلَيْهِ وَسَلَّمَ إِذَا أُتِيَ الْقَيْءُ دُولًا وَالْأَمَانَةُ مَعْنَمًا وَالزَّكَاةُ مَعْرَمًا وَتُعَلِّمَ لِعَبْرِ الدِّينِ وَأَطَاعَ الرَّجُلُ امْرَأَتَهُ وَعَقَّ أُمَّهُ وَأَذَى صَدِيقَهُ وَأَفْصَى أَبَاهُ وَظَهَرَتِ الْأَصْوَاتُ فِي الْمَسَاجِدِ وَسَادَ الْقَبِيلَةَ فَاسْفُهُمْ وَكَانَ زَعِيمُ الْقَوْمِ أَرْدَهُمْ وَأُكْرِمَ الرَّجُلُ مَخَافَةَ شَرِّهِ وَظَهَرَتِ الْقَبِيحَاتُ وَالْمَعَارِيفُ وَشُرِبَتِ الْخُمُورُ وَلَعَنَ آخِرُ هَذِهِ الْأُمَّةِ أَوْهَا فَلْيَزْتَقِبُوا عِنْدَ ذَلِكَ رِيحًا حَمْرَاءَ وَزَلْزَلَةً وَحَسَنًا وَمَسْحًا وَقَدْفًا وَآيَاتٍ تَتَابَعُ كَنْظَامٍ بَالٍ قُطِعَ سِلْكُهُ فَتَتَابَعُ قَالَ أَبُو عَيْسَى وَفِي الْبَابِ عَنْ عَلِيٍّ وَهَذَا حَدِيثٌ غَرِيبٌ لَا نَعْرِفُهُ إِلَّا مِنْ هَذَا الْوَجْهِ (رَوَاهُ التِّرْمِذِيُّ) ٥٥٨

Artinya:

Telah menceritakan kepada kami 'Alī ibn Hujr telah menceritakan kepada kami Muḥammad ibn Yazīd al-Waṣīṭī telah menceritakan kepada kami Mustalim ibn Sa'īd dari Rumaih al-Juzamī dari Abū Hurairah berkata: Rasulullah saw. bersabda: "Jika harta rampasan perang dimonopoli oleh kelompok tertentu, amanat dijadikan harta rampasan, zakat dijadikan sebagai denda, yang dipelajari selain agama, seorang suami tunduk kepada istrinya, durhaka kepada ibunya, akrab dengan sahabatnya, menjauh dari bapaknya, suara-suara mengeras di masjid-masjid, pemimpin suatu kabilah adalah orang yang fasik di antara mereka, pemimpin suatu kaum adalah orang yang paling hina di antara mereka, seseorang dihormati karena dikhawatirkan kejahatannya, bermunculannya para wanita penyanyi dan alat-alat musik, meminum khamar dan orang yang terakhir dari umat ini melaknat orang-orang pendahulu, maka tunggulah saat itu akan datangnya angin merah, gempa, longsor, digantinya rupa, lemparan dan tanda tanda kiamat yang susul-menyusul seperti susunan perhiasan yang usang yang terputus talinya kemudian susul-menyusul." Abū 'Isā berkata, dalam hal ini ada hadis serupa dari 'Alī dan ini adalah hadis *gharīb* kami tidak mengetahuinya kecuali jalur sanad ini. (H.R. al-Tirmizī).

### 1) *Takhrīj al-ḥadīṣ*

#### a) Metode *takhrīj* menggunakan lafal pertama matan hadis

(٥٥٣) (ز) إِذَا أُتِيَ الْقَيْءُ دُولًا... فَلْيَزْتَقِبُوا عِنْدَ ذَلِكَ رِيحًا حَمْرَاءَ وَزَلْزَلَةً وَحَسَنًا وَمَسْحًا وَقَدْفًا وَآيَاتٍ تَتَابَعُ كَنْظَامٍ لَأَلٍ قُطِعَ سِلْكُهُ فَتَتَابَعُ (ت) عَنْ أَبِي هُرَيْرَةَ. ٥٥٩

<sup>558</sup>Muḥammad ibn 'Isā ibn Sūrah ibn Mūsa ibn Ḍaḥḥāk al-Tirmizī Abū 'Isā, *Sunan al-Tirmizī*, Juz IV, h. 65.

<sup>559</sup>Abd al-Raḥmān ibn Abī Bakr Jalāl al-Dīn al-Suyūṭī, *al-Faṭḥ al-Kabīr fī Ḍamm al-Ziyādah ilā al-Jāmi' al-Ṣaḡīr*, Juz I, h. 63.

Simbol di atas menunjukkan bahwa hadis tersebut terdapat dalam kitab Sunan al-Tirmizī yang diriwayatkan dari Abū Hurairah r.a.

b) Metode *takhrīj* menggunakan salah satu lafal matan hadis

دول

إِذَا كَانَ الْمَعْنَمُ دُولًا وَالْأَمَانَةُ مَعْنَمًا ت فتن ٣٨\*\*\*٥٦٠

Simbol di atas menunjukkan hadis tersebut terdapat dalam kitab Sunan al-Tirmizī pada bagian kitab *fitan* bab 38 yang memuat dua hadis.

c) Metode *takhrīj* melalui periyawat pertama hadis

٩٨٩٦ أبو هريرة رفعه: إذا اتُّخِذَ الْفِيءُ دُولًا... فليرتقبوا عند ذلك ريحا حمراء وزلزلةً وخسفاً ومسحاً وقذفاً وآياتٍ تتابع كنظام بال انقطع سلكه فتتابع. (١) الترمذي (٢٢١١) وقال: حديث غريب. وقال الألباني في ضعيف سنن الترمذي (٣٨٧): ضعيف. ٥٦١

(ت) وَعَنْ عَلِيِّ بْنِ أَبِي طَالِبٍ رَضِيَ اللَّهُ عَنْهُ قَالَ: قَالَ رَسُولُ اللَّهِ صَلَّى اللَّهُ عَلَيْهِ وَسَلَّمَ إِذَا فَعَلْتَ أُمَّتِي خَمْسَ عَشْرَةَ حَصْلَةً حَلَّ بِهَا الْبَلَاءُ... أَوْ خَسْفًا وَمَسْحًا (ضعيف) ٥٦٢

Simbol di atas menunjukkan bahwa periyawat pertama hadis tersebut terdapat dua rawi, yaitu Abū Hurairah r.a. dan 'Alī ibn Abī Ṭālib r.a. al-Tirmizī mengatakan bahwa hadis tersebut *hgarīb*, sementara al-Albānī menilai semua jalur hadis ini daif.

d) Metode *takhrīj* berdasarkan tema hadis

الحسف والمسح والقذف

٣٨٧١٤ إذا اتُّخِذَ الْفِيءُ دُولًا... فليرتقبوا عند ذلك ريحا حمراء وزلزلةً وخسفاً ومسحاً وقذفاً وآياتٍ تتابع كنظام لآل قطع سلكه فتتابع. ت عن أبي هريرة (أخرجه الترمذي كتاب الفتن باب ما جاء علامة حلول المسح والحسف رقم ٢٢٢ وقال غريب. ص) ٥٦٣

<sup>560</sup>A.J. Weinsinck, *al-Mu'jam al-Mufahras li Alfāz al-Ḥadīṣ al-Nabawī*, terj. Muḥammad Fuād 'Abd al-Bāqī, Juz II, h. 160.

<sup>561</sup>Muḥammad ibn Muḥammad ibn Sulaimān ibn Fāsī ibn Ṭāhir al-Sausī al-Ridwānī al-Maghribī al-Mālikī, *Jam'u al-Fawā'id min Jāmi' al-Uṣūl wa Majmu' al-Zawā'id*, Juz IV (Cet. I; Bairūt-al-Kuwait: Dār Ibn Ḥazm-Maktabah Ibn Kašīr, 1418 H./1998 M.), h. 181.

<sup>562</sup>Ṣuhaib 'Abd al-Jabbār, *al-Jāmi' al-Ṣaḥīḥ li al-Sunan wa al-Masānīd*, Juz I, h. 928. Lihat juga; Muḥammad Nāṣir al-Dīn al-Albānī, *Ṣaḥīḥ wa Da'īf Sunan al-Tirmizī*, Juz V, h. 210.



Simbol di atas menunjukkan bahwa hadis tersebut terdapat pada tema *al-khasf wa al-maskh wa al-qazf* diriwayatkan dalam Sunan al-Tirmizī dari Abū Hurairah r.a. pada bagian kitab *al-fitān* bab *mā jā'a 'alāmah ḥulūl al-maskh wa al-khasf* dengan nomor hadis 222 menurut al-Tirmizī hadis tersebut *gharīb*.

e) Metode *takhrīj* berdasarkan status hadis

١٣٠٠ إذا اتُّخِذَ الْقَيْءُ دُولًا... فليرتقبوا عند ذلك ريحا حمراء وزلزلة وحسفاً ومسحاً وقدفاً وآيات تتابع كنظام لآل قطع سلكته فتتابع (ت) عن أبي هريرة. (حكم الألباني) (ضعيف) انظر حديث رقم: ٢٨٧ في ضعيف الجامع<sup>٥٦٤</sup>

Simbol di atas menunjukkan hadis tersebut termuat dalam Sunan al-Tirmizī dari Abū Hurairah yang dinilai daif oleh al-Albānī dalam kitab *Da'if al-Jāmi'* nomor hadis 287.

2) Merujuk kepada kitab sumber

Sunan al-Tirmizī 2 riwayat

حَدَّثَنَا عَلِيُّ بْنُ حُجْرٍ حَدَّثَنَا مُحَمَّدُ بْنُ يَزِيدَ الْوَاسِطِيُّ عَنِ الْمُسْتَلِيمِ بْنِ سَعِيدٍ عَنِ رُمَيْحِ الْجُدَامِيِّ عَنْ أَبِي هُرَيْرَةَ قَالَ قَالَ رَسُولُ اللَّهِ صَلَّى اللَّهُ عَلَيْهِ وَسَلَّمَ إِذَا اتُّخِذَ الْقَيْءُ دُولًا وَالْأَمَانَةُ مَعْنَمًا وَالزُّكَاةُ مَعْرَمًا وَتُعَلِّمَ لِعَيْرِ الدِّينِ وَأَطَاعَ الرَّجُلُ امْرَأَتَهُ وَعَقَّقَ أُمَّهُ وَأَدَّى صَدِيقَهُ وَأَقْصَى أَبَاهُ وَظَهَرَتْ الْأَصْوَاتُ فِي الْمَسَاجِدِ وَسَادَ الْقَبِيلَةَ فَاسْتُهِمُوا وَكَانَ زَعِيمُ الْقَوْمِ أَرْدَهُمْ وَأَكْرَمَ الرَّجُلِ مَخَافَةُ شَرِّهِ وَظَهَرَتْ الْقِيَنَاتُ وَالْمَعَارِفُ وَشَرِبَتْ الْحُمُورُ وَلَعَنَ آخِرُ هَذِهِ الْأُمَّةِ أَوْهَا فَلْيَرْتَقِبُوا عِنْدَ ذَلِكَ رِيحًا حَمْرَاءَ وَزَلْزَلَةً وَحَسْفًا وَمَسْحًا وَقَدْفًا وَآيَاتٍ تَتَابَعُ كَنْظَامٍ بِأَلٍ قُطِعَ سِلْكُهُ فَتَتَابَعُ قَالَ أَبُو عِيْسَى وَفِي الْبَابِ عَنْ عَلِيٍّ وَهَذَا حَدِيثٌ غَرِيبٌ لَا نَعْرِفُهُ إِلَّا مِنْ هَذَا الْوَجْهِ (رَوَاهُ التِّرْمِذِيُّ)<sup>٥٦٥</sup>

<sup>563</sup> Alau al-Dīn 'Alī ibn Ḥisām al-Dīn ibn Qāḍī, *Kanz al-'Ummāl fī Sunan al-Aqwāl wa al-Afāl*, Juz XIV, h. 276-277.

<sup>564</sup> Abd al-Raḥmān ibn Abī Bakr Jalāl al-Dīn al-Suyūṭī, *Ṣaḥīḥ wa Da'if al-Jāmi' al-Ṣaḡīr wa Ziyādah*. Nomor hadis 1300. Lebih lengkapnya lihat; Abū 'Abd al-Raḥmān Muḥammad Naṣr al-Dīn ibn al-Ḥajjāj Nūḥ ibn Najātī ibn Adam al-Asyqūdūrī al-Albānī, *Silsilah al-Aḥādīṣ al-Da'ifah wa al-Muḍū'ah wa Asaruhā al-Sai' fī al-Ammah*, Juz II (Cet. I; Riyāḍ: Dār al-Ma'ārif al-Mamlakah al-'Arabiyah wa al-Su'ūdiyyah, 1412 H./1992 M.), h. 215.

<sup>565</sup> Muḥammad ibn 'Isā ibn Sūrah ibn Mūsa ibn Ḍaḥḥāk al-Tirmizī Abū 'Isā, *Sunan al-Tirmizī*, Juz IV, h. 65.

حَدَّثَنَا صَالِحُ بْنُ عَبْدِ اللَّهِ التِّرْمِذِيُّ حَدَّثَنَا الْفَرَجُ بْنُ فَضَالَةَ أَبُو فَضَالَةَ الشَّامِيُّ عَنْ يَحْيَى بْنِ سَعِيدٍ عَنْ مُحَمَّدِ بْنِ عَمْرٍو بْنِ عَلِيِّ بْنِ أَبِي طَالِبٍ قَالَ قَالَ رَسُولُ اللَّهِ صَلَّى اللَّهُ عَلَيْهِ وَسَلَّمَ إِذَا فَعَلْتَ أُمَّتِي حَمْسَ عَشْرَةَ حَصْلَةً حَلَّ بِهَا الْبَلَاءُ فَقِيلَ وَمَا هُنَّ يَا رَسُولَ اللَّهِ قَالَ إِذَا كَانَ الْمَعْنَمُ دُولًا وَالْأَمَانَةُ مَعْنَمًا وَالرِّكَاهُ مَعْرَمًا وَأَطَاعَ الرَّجُلُ زَوْجَتَهُ وَعَقَّقَ أُمَّهُ وَبَرَّ صَدِيقَهُ وَجَفَأَ أَبَاهُ وَارْتَفَعَتِ الْأَصْوَاتُ فِي الْمَسَاجِدِ وَكَانَ زَعِيمُ الْقَوْمِ أَرَذَلَهُمْ وَأُكْرِمَ الرَّجُلُ مَخَافَةَ شَرِّهِ وَشَرِبَتْ الْحُمُورُ وَلَبَسَ الْحَرِيرُ وَأُنْخِذَتْ الْقَيْنَاتُ وَالْمَعَازِفُ وَلَعَنَ آخِرُ هَذِهِ الْأُمَّةِ أَوْلَهَا فَلْيَبْتَغُوا عِنْدَ ذَلِكَ رِيحًا حَمْرَاءَ أَوْ حَسَنًا وَمَسْحًا قَالَ أَبُو عِيسَى هَذَا حَدِيثٌ غَرِيبٌ لَا نَعْرِفُهُ مِنْ حَدِيثِ عَلِيِّ بْنِ أَبِي طَالِبٍ إِلَّا مِنْ هَذَا الْوَجْهِ وَلَا نَعْلَمُ أَحَدًا رَوَاهُ عَنْ يَحْيَى بْنِ سَعِيدٍ الْأَنْصَارِيِّ غَيْرَ الْفَرَجِ بْنِ فَضَالَةَ وَالْفَرَجُ بْنُ فَضَالَةَ قَدْ تَكَلَّمَ فِيهِ بَعْضُ أَهْلِ الْحَدِيثِ وَضَعَفَهُ مِنْ قَبْلِ حِفْظِهِ وَقَدْ رَوَاهُ عَنْهُ وَكَبِعَ وَغَيْرُ وَاحِدٍ مِنَ الْأَيْمَةِ (رَوَاهُ التِّرْمِذِيُّ)<sup>566</sup>

### 3) *Itibār sanad*

Peneliti telah menelusuri keberadaan hadis di atas dalam *kutub al-tis'ah* dengan menemukan data bahwa hadis tersebut hanya termuat dalam Sunan Abū Dāwud dengan jumlah 2 riwayat. Perbedaan lafal 2 riwayat tersebut disebabkan karena adanya tambahan maupun sisipan dari periwayat, namun kandungan kedua hadis di atas tetap sama.

Berdasarkan 2 riwayat di atas, maka ditemukan *syāhid* dan *mutābi'* karena pada *ṭabaqāt* sahabat terdapat dua periwayat yaitu Abū Hurairah dan 'Alī ibn Abī Ṭālib. Sedangkan *mutābi'*, pada *ṭabaqāt* tabi'in terdapat nama Rumaiḥ dan Muḥammad ibn 'Amrū ibn 'Ali ibn Abī Ṭālib. Dengan demikian dapat disimpulkan bahwa hadis di atas memiliki *syāhid* dan *mutābi'*, untuk lebih jelasnya berikut skema sanad hadis yang menjadi objek kajian.

<sup>566</sup>Muḥammad ibn 'Isā ibn Sūrah ibn Mūsa ibn Ḍaḥḥāk al-Tirmizī Abū 'Isā, *Sunan al-Tirmizī*, Juz IV, h. 64.

4). Skema sanad



## 5) Kritik sanad

Sanad yang menjadi objek penelitian terdapat dalam kitab Sunan al-Tirmizī.

حَدَّثَنَا عَلِيُّ بْنُ حُجْرٍ حَدَّثَنَا مُحَمَّدُ بْنُ يَزِيدَ الْوَاسِطِيُّ عَنْ الْمُسْتَلِيمِ بْنِ سَعِيدٍ عَنْ رُمَيْحِ الْجَذَامِيِّ عَنْ أَبِي هُرَيْرَةَ قَالَ... (رَوَاهُ التِّرْمِذِيُّ)

## a) Al-Tirmizī

Biografi al-Tirmizī telah dijelaskan pada kritik sanad sebelumnya dengan melihat kredibilitas dan intelektualnya dalam bidang hadis mapun ilmu hadis. Meriwayatkan hadis pada jalur sanad di atas dari gurunya yang bernama 'Alī ibn Hujr'.<sup>568</sup>

## b) 'Alī ibn Hujr

Nama lengkapnya 'Alī ibn Hujr ibn Sa'd ibn Iyās ibn Muqātil ibn Masymūkh *al-ḥāfiẓ al-'allāmah al-ḥujjah*<sup>569</sup> kunyah Abū al-Ḥasan<sup>570</sup> penduduk asli Marwu,<sup>571</sup> seorang *ḥafīẓ* besar yang suka mengadakan perjalanan (*riḥlah*), lahir pada tahun 154 Hijriyah.<sup>572</sup> Ada yang mengatakan dia menetap di Baghdād kemudian hijrah ke Marwu dan menetap di sana, daerah Marwu inilah yang menjadi nasab beliau dan menjadi tempat penyebaran hadisnya.<sup>573</sup> Pendapat lain,

<sup>567</sup>Muḥammad ibn 'Isā ibn Sūrah ibn Mūsa ibn Ḍaḥḥāk al-Tirmizī Abū 'Isā, *Sunan al-Tirmizī*, Juz IV, h. 65.

<sup>568</sup>Muḥammad ibn Ḥibbān ibn Aḥmad ibn Ḥibbān ibn Mu'az ibn Ma'bad al-Tamīmī Abū Ḥātim al-Dārimī al-Bustī, *al-Ṣiqāt*, Juz IX, h. 153.

<sup>569</sup>Syams al-Dīn Abū 'Abdillāh Muḥammad ibn Aḥmad ibn 'Usmān ibn Qāimāz al-Ḍahabī, *Siyar A'lam al-Nubalā'*, Juz XI, h. 507.

<sup>570</sup>Aḥmad ibn 'Alī ibn Muḥammad ibn Ibrāhīm Abū Bakr ibn Manjūyah, *Rijāl Ṣaḥīḥ Muslim*, Juz II, h. 53.

<sup>571</sup>Muḥammad ibn Ḥibbān ibn Aḥmad ibn Ḥibbān ibn Mu'az ibn Ma'bad al-Tamīmī Abū Ḥātim al-Dārimī al-Bustī, *al-Ṣiqāt*, Juz VIII, h. 468.

<sup>572</sup>Al-Mubārah ibn Aḥmad ibn Mauḥūb al-Likhamī al-Irbālī al-Ma'rūf bi ibn al-Mustaufī, *Tārīkh Irbāl*, Juz II (al-'Irāq: Wizārah al-Ṣaqāfah wa al-'Ilām-Dār al-Rusyaid li al-Nasyr, 1980 M.), h. 217.

<sup>573</sup>Abū Bakr Aḥmad ibn 'Alī ibn Ṣābit ibn Aḥmad ibn Mahdī al-Khaḍīb al-Baghdādī, *Tārīkh Baghdād*, Juz XIII, h. 362.

dia seorang ulama penduduk Khurasān yang sebelumnya berada di Dimasyq.<sup>574</sup> Meriwayatkan hadis di antaranya dari Mālik ibn Mahrān al-Dimasyqī, Muḥammad ibn 'Ammār ibn Ḥafṣ dan Muḥammad ibn Yazīd al-Wāsiṭī,<sup>575</sup> sedang murid yang meriwayatkan hadisnya antara lain al-Bukhārī, Muslim dan al-Tirmiḏī.<sup>576</sup> Komentor ulama kritikus hadis seperti al-Nasāfī menilai *ṣiqah*, *ma'mūn* dan *ḥāfiẓ*, Abū Bakr al-Khātibī menilai *ṣadūq*, *mutqin* dan *ḥāfiẓ*.<sup>577</sup> Wafat pada bulan Jumādil Awal tahun 244 Hijriyah.<sup>578</sup>

c) Muḥammad ibn Yazīd al-Wāsiṭī

Nama lengkapnya Muḥammad ibn Yazīd al-Kilāfī<sup>579</sup> kunnyahnya Abū Sa'īd, ada yang memanggilnya Abū Ishāq, bekas budak Khaulān al-Wāsiṭī,<sup>580</sup> seorang yang *ṣiqah 'ābid*<sup>581</sup> wafat di Wāsiṭ tahun 188 Hijriyah.<sup>582</sup> Berasal dari negeri Syam kemudian meriwayatkan hadis dari orang-orang yang berasal dari Damsyiq,<sup>583</sup> hidup pada masa Khalifah Hārūn al-Rasyīd.<sup>584</sup> Meriwayatkan hadis

<sup>574</sup> Abū al-Qāsim 'Alī ibn al-Ḥasan ibn Hibbatullah al-Ma'rūf bi ibn 'Asākir, *Tārīkh Dimasyq*, Juz XXXXI, h. 296.

<sup>575</sup> Yūsuf ibn 'Abd al-Rahmān ibn Yūsuf Abū al-Hajjāj Jamāl al-Dīn ibn al-Zakī Abī Muḥammad al-Qaḍā'ī al-Kilabī al-Mizzī, *Tahẓīb al-Kamal fī Asmā' al-Rijāl*, Juz XX, h. 35-361.

<sup>576</sup> Syams al-Dīn Abū 'Abdillāh Muḥammad ibn Aḥmad ibn 'Usmān ibn Qāimāz al-Ḍahabī, *Tārīkh al-Islām Wawaffayāt al-Masyāhīr wa al-Atām*, Juz V, h. 1186.

<sup>577</sup> Syamsy al-Dīn Abū 'Abdillāh Muḥammad ibn Aḥmad ibn 'Usmān ibn Qāimāz, *Taẓkirah al-Ḥuffāz*, Juz II, h. 29.

<sup>578</sup> Aḥmad ibn Aḥmad ibn Ḥusain ibn Ḥasan Abū Naṣr al-Bukhārī al-Kilābāzī, *al-Hidāyah wa al-Irsyād fī Ma'rifah Ahl al-Ṣiqah wa al-Sidād*, Juz II, h. 259.

<sup>579</sup> Abū 'Amrū Khalīfah ibn Khiyāṭ ibn Khalīfah al-Syaibānī al-Aṣfarī al-Baṣrī, *Ṭabaqāt Khalīfah Ibn Khiyāṭ* (Dār al-Fikr li al-Ṭabā'ah wa al-Nasyr wa al-Tauzī', 1414 H./1993 M.), h. 714.

<sup>580</sup> Abū Muḥammad Maḥmūd ibn Aḥmad ibn Mūsā ibn Aḥmad ibn Ḥusain al-Ghītābī al-Ḥanafī Badr al-Dīn al-'Ainī, *Maghānī al-Akhyār fī Syarḥ Usāmī Rijāl Ma'ānī al-Āsār*, Juz III, h. 553.

<sup>581</sup> Akrām ibn Muḥammad Ziyādah al-Falūjī al-Asrī, *al-Mu'jam al-Ṣaghīr li Ruwāh al-Imām Ibn Jarīr al-Ṭabarī*, Juz II (al-Qāhirah: Dār Ibn 'Affān, t.th.), h. 538.

<sup>582</sup> Muḥammad ibn Ḥibbān ibn Aḥmad ibn Ḥibbān ibn Mu'az ibn Ma'bad al-Tamīmī Abū Ḥātim al-Dārimī al-Bustī, *al-Ṣiqāt*, Juz VII, h. 442.

<sup>583</sup> Abū al-Qāsim 'Alī ibn al-Ḥasan ibn Hibbatullah al-Ma'rūf bi ibn 'Asākir, *Tārīkh Dimasyq*, Juz LVI, h. 239.

di antaranya dari Muḥammad ibn 'Abdullāh al-Sya'īsī, Murjī ibn Rajā' dan Musta'lim ibn Yazīd, sedangkan murid yang meriwayatkan hadisnya antara lain 'Usmān ibn Abī Syaibah, 'Alī ibn Ja'd dan 'Alī ibn Hujr al-Marūzī.<sup>585</sup> Penilaian ulama kritikus hadis seperti Aḥmad ibn Ḥanbal menilai *ṣabat fi al-ḥadīs*,<sup>586</sup> Yaḥyā ibn Ma'īn dan Abū Dāwud menilai *ṣiqah*,<sup>587</sup> Abū Ḥātim mengatakan *ṣalīh al-ḥadīs*, dan Ibn Ḥibbān menyebutnya dalam *al-Ṣiqāt*.<sup>588</sup>

d) Musta'lim ibn Sa'īd

Nama lengkapnya ialah Musta'lim ibn Sa'īd al-Wāsiṭī al-Ṣaqafī anak saudara perempuan Manṣūr ibn Zādān, Aḥmad ibn Ḥanbal mengatakan dia seorang yang *ṣiqah* dari penduduk Wāsiṭ namun sedikit hadisnya.<sup>589</sup> Meriwayatkan hadis, diantaranya dari Manṣūr ibn Zādān, Khabīb ibn 'Abd al-Raḥmān ibn Khabīb,<sup>590</sup> dan Rumaih al-Jazāmī.<sup>591</sup> Sedangkan murid yang meriwayatkan hadisnya antara lain al-Ḥasan ibn Qutaibah al-Madāinī, Syu'aib ibn Maimūn dan Muḥammad ibn Yazīd al-Wāsiṭī. Aḥmad ibn Ḥanbal menilai *ṣiqah*,<sup>592</sup> dia periwayat yang berdomisili di Wāsiṭ, sedikit hadisnya.<sup>593</sup> Yaḥyā ibn

<sup>584</sup> Abū 'Abdillāh Muḥammad ibn Sa'ad ibn Manī' al-Ḥāsyimī ibn bi al-Walā' al-Baṣrī al-Baghdādī al-Ma'rūf bi ibn Sa'd, *al-Ṭabaqat al-Kubra*, Juz VII, h. 228.

<sup>585</sup> Yūsuf ibn 'Abd al-Raḥmān ibn Yūsuf Abū al-Ḥajjāj Jamāl al-Dīn ibn al-Zakī Abī Muḥammad al-Qaḍā'ī al-Kilabī al-Mizzī, *Tahzīb al-Kamāl fi Asmā' al-Rijāl*, Juz XXVII, h. 31.

<sup>586</sup> Yūsuf ibn Ḥasan ibn Aḥmad ibn Ḥasan Abū 'Abd al-Hādī al-Ṣāliḥī Jamāl al-Dīn ibn al-Mibrad al-Ḥanbalī, *Baḥr al-Dīn Fayaman Takallam fihī al-Imām Aḥmad bi Madḥ au Ḍam* (Cet. I; Bairūt-Libanōn: Dār al-Kutub al-'Ilmiyah, 1413 H./1992 M.), h. 145.

<sup>587</sup> Abū Bakr Aḥmad ibn 'Alī ibn Ṣābit ibn Aḥmad ibn Mahdī al-Khaṭīb al-Baghdādī, *Tārīkh Baghdād*, Juz IV, h. 590.

<sup>588</sup> Abū al-Faḍl Aḥmad ibn 'Alī ibn Muḥammad ibn Aḥmad ibn Ḥajar al-Asqalānī, *Tahzīb al-Tahzīb*, Juz IX, h. 528.

<sup>589</sup> Abū Muḥammad 'Abd al-Raḥmān ibn Muḥammad ibn Idrīd ibn Munzir al-Tamīmī al-Ḥanzalī al-Rāzī ibn Abī Ḥātim, *al-Jarḥ wa al-Ta'dīl*, Juz VIII, h. 439.

<sup>590</sup> Abū Bakr Aḥmad ibn 'Alī ibn Ṣābit ibn Aḥmad ibn Mahdī al-Khaṭīb al-Baghdādī, *Tālī Talkhīṣ al-Mutasyābih*, Juz I (Cet. I; Dār al-Ṣamī'ī: al-Riyāḍ, 1417 H.), h. 89.

<sup>591</sup> Abū al-Faḍl Aḥmad ibn 'Alī ibn Muḥammad ibn Aḥmad ibn Ḥajar al-Asqalānī, *Tahzīb al-Tahzīb*, Juz X, h. 104.

<sup>592</sup> Aḥmad ibn 'Abdillāh ibn Abī Khair ibn 'Abd al-'Alīm al-Khazrajī al-Anṣarī al-Sā'idī al-Yamanī Ṣafy al-Dīn, *Klāṣah Tahzīb al-Kamāl fi Asmā' al-Rijāl* (Cet. V; Bairūt: Maktab al-Maṭbū'at al-Islāmiyah, 1416 H.), h. 396.

Ma'fīn berkata Musta'lim *ṣāliḥ*. al-Nasā'ī menilai *laisa bihi ba's*, disebutkan dalam *al-Ṣiqāt* Ibn Ḥibbān dan kadangkala melakukan kesalahan.<sup>594</sup> Wafat antara tahun 141 sampai 150 Hijriyah.<sup>595</sup>

e) Rumaiḥ

Hadis Rumaiḥ dari Abū Hurairah r.a. tidak diketahui orisinalitasnya,<sup>596</sup> sedangkan muridnya dalam jalur ini ialah Musta'lim ibn Sa'īd. Al-Tirmizī berkata, dia tidak diketahui asal muasalnya kecuali hanya dari jalur ini,<sup>597</sup> yaitu dari 'Alī ibn Ḥujr dari Muḥammad ibn Yazīd dari Musta'lim ibn Sa'īd jalur ini *gharīb*.<sup>598</sup> Sementara al-Ḍahabī berkata riwayat Rumaiḥ dari Abū Hurairah yang diriwayatkan kepada Musta'lim *majhūl*,<sup>599</sup> demikian juga Ibn Ḥajar menilai *majhūl*,<sup>600</sup> Ibn al-Qaṭṭān berkata *lā ya'rif*.<sup>601</sup>

<sup>593</sup> Al-Sayyīd Abū al-Mu'āfi' al-Nūrī, *Mausū'ah Aqwāl al-Imām Aḥmad ibn Ḥanbal fī Rijāl al-Ḥadīṡ wa 'Illalah*, Juz III, h. 340.

<sup>594</sup> Yūsuf ibn 'Abd al-Raḥmān ibn Yūsuf Abū al-Ḥajjāj Jamāl al-Dīn ibn al-Zakī Abī Muḥammad al-Qaḍā'ī al-Kilabī al-Mizzī, *Tahzīb al-Kamāl fī Asmā' al-Rijāl*, Juz XXVII, h. 429-431.

<sup>595</sup> Syams al-Dīn Abū 'Abdillāh Muḥammad ibn Aḥmad ibn 'Uṣmān ibn Qāimāz al-Ḍahabī, *Tārīkh al-Islām Wawaffayāt al-Masyāḥir wa al-'Ālām*, Juz III, h. 979.

<sup>596</sup> Syams al-Dīn Abū 'Abdillāh Muḥammad ibn Aḥmad ibn 'Uṣmān ibn Qāimāz al-Ḍahabī, *al-Mughnī fī al-Du'afā'*, Juz I, h. 232.

<sup>597</sup> Syams al-Dīn Abū 'Abdillāh Muḥammad ibn Aḥmad ibn 'Uṣmān ibn Qāimāz al-Ḍahabī, *Mizān al-Itidal fī Naqd al-Rijāl*, Juz II, h. 54.

<sup>598</sup> Yūsuf ibn 'Abd al-Raḥmān ibn Yūsuf Abū al-Ḥajjāj Jamāl al-Dīn ibn al-Zakī Abī Muḥammad al-Qaḍā'ī al-Kilabī al-Mizzī, *Tahzīb al-Kamāl fī Asmā' al-Rijāl*, Juz IX, h. 226.

<sup>599</sup> Syams al-Dīn Abū 'Abdillāh ibn Aḥmad ibn 'Uṣmān ibn Qāimāz al-Ḍahabī, *al-Kāsyif fī Ma'rifah man lahu Riwayah fī al-Kutub al-Sittah*, Juz I, h. 398.

<sup>600</sup> Abū al-Faḍl Aḥmad ibn 'Alī ibn Muḥammad ibn Aḥmad ibn Ḥajar al-'Asqalānī, *Taqrīb al-Tahzīb*, h. 210.

<sup>601</sup> Mughlaṭī ibn Qulaj ibn 'Abdillāh al-Bukjarī al-Miṣrī al-Ḥakarī al-Ḥanafī Abū 'Abdillāh Alāu al-Dīn, *Ikmāl Tahzīb al-Kamāl fī Asmā' al-Rijāl*, Juz IV, h. 403. Lihat juga; Abū al-Faḍl Aḥmad ibn 'Alī ibn Muḥammad ibn Aḥmad ibn Ḥajar al-'Asqalānī, *Tahzīb al-Tahzīb*, Juz III, h. 288. Lihat lagi; Syamsy al-Dīn Abū 'Abdillāh Muḥammad ibn Aḥmad ibn 'Uṣmān ibn Qāimāz, *Taẓkirah al-Ḥuffāz*, Juz II, h. 54.



## f) Abū Hurairah

Biodata Abū Hurairah telah dijelaskan pada Kritik sanad sebelumnya, adapun dalam sanad ini Abū Hurairah meriwayatkan hadis kepada Rumaih al-Jazāmī.<sup>602</sup>

Berdasarkan keterangan di atas, terdapat dua periwayat dalam sanad tersebut yang bermasalah riwayatnya. Periwayat pertama bernama Musta'lim ibn Sa'īd, disebutkan dalam *al-Ṣiqāt* dan menurut Ibn Ḥibbān kadangkala melakukan kesalahan. Selanjutnya periwayat yang bernama Rumaih yang dinilai *majhūl* oleh kritikus hadis. Dengan demikian menurut analisis peneliti, hadis pada jalur ini dinilai *ḍa'īf* setelah mempertimbangkan kaidah kesahihan sanad hadis, sehingga kritik sanad akan dilanjutkan pada jalur yang lain.

Penelitian sanad kedua dalam riwayat al-Tirmizī.

حَدَّثَنَا صَالِحُ بْنُ عَبْدِ اللَّهِ التِّرْمِذِيُّ حَدَّثَنَا الْفَرَجُ بْنُ فَضَالَةَ أَبُو فَضَالَةَ الشَّامِيُّ عَنْ يَحْيَى بْنِ سَعِيدٍ عَنْ مُحَمَّدِ بْنِ عَمْرٍو بْنِ عَلِيٍّ عَنْ عَلِيِّ بْنِ أَبِي طَالِبٍ قَالَ قَالَ رَسُولُ اللَّهِ صَلَّى اللَّهُ عَلَيْهِ وَسَلَّمَ... (رواه الترمذي)

## a) Al-Tirmizī

Biografi al-Tirmizī telah dibahas pada kritik sanad sebelumnya, mengenai kapasitasnya dalam meriwayatkan hadis sangat tidak diragukan. Sanad hadis di atas menunjukkan bahwa al-Tirmizī telah melakukan rihlah ilmiah, meriwayatkan hadis dari gurunya Sālih ibn 'Abdullāh ibn Żakwān yang menetap di Baghdād.

## b) Şālih ibn 'Abdullāh ibn Żakwān

Nama lengkapnya Şālih ibn 'Abdillāh ibn Żakwān al-Bāhifī *al-ḥāfiẓ al-siqah*,<sup>603</sup> kunnyahnya Abū 'Abdillāh menetap di Baghdād.<sup>604</sup> Meriwayatkan hadis

<sup>602</sup>Yūsuf ibn 'Abd al-Raḥmān ibn Yūsuf Abū al-Ḥajjāj Jamāl al-Dīn ibn al-Zakī Abī Muḥammad al-Qaḍā'ī al-Kilabī al-Mizzī, *Tahẓīb al-Kamāl fī Asmā' al-Rijāl*, Juz XXXIV, h. 368.

di antaranya dari 'Abd al-Wahhāb al-Šaqafī, 'Umar ibn Hārūn al-Balhī dan al-Farj ibn Faḍālah. Sedangkan murid yang meriwayatkan hadisnya antara lain Aḥmad ibn Ziyād al-Samsār, Abū Ya'la dan al-Tirmiẓī.<sup>605</sup> Abū Ḥātim menilai *ṣadūq*,<sup>606</sup> disebutkan pula dalam *al-Šiqāt* Ibn Ḥibbān, Ibn Qāni' menilai *ṣalīh*, al-Bukhārī berkata ia seorang syaikh yang *šiqah*.<sup>607</sup> Ibn Ḥibbān mengatakan ia wafat di Mekah tahun 231 Hijriyah, sementara Abū Qāsim al-Baghawī mengatakan wafat tahun 229 Hijriyah.<sup>608</sup>

c) Al-Farj ibn Faḍālah Abū Faḍālah al-Syamī

Nama lengkapnya al-Farj ibn Faḍālah ibn al-Nu'mān ibn Na'īm Abū Faḍālah al-Syamī al-Ḥamṣī<sup>609</sup> kunniyahnya Abū Faḍālah,<sup>610</sup> ada yang mengatakan ia menetap di Dimasyq.<sup>611</sup> Meriwayatkan dari Yaḥyā ibn Sa'īd dengan status *mungkar al-ḥadis*.<sup>612</sup> Sedangkan murid yang meriwayatkan

<sup>603</sup>Syams al-Dīn Abū 'Abdillāh Muḥammad ibn Aḥmad ibn 'Usmān ibn Qāimāz al-Žahabī, *Siyar A'lam al-Nubalā'*, Juz XI, h. 538.

<sup>604</sup>Syams al-Dīn Abū 'Abdillāh Muḥammad ibn Aḥmad ibn 'Usmān ibn Qāimāz al-Žahabī, *Tārīkh al-Islām Wawaffāyat al-Masyāhīr wa al-A'ā'im*, Juz V, h. 840.

<sup>605</sup>Yūsuf ibn 'Abd al-Raḥmān ibn Yūsuf Abū al-Ḥajjāj Jamāl al-Dīn ibn al-Zakī Abī Muḥammad al-Qaḍā'ī al-Kīlābī al-Mizzī, *Tahẓīb al-Kamāl fī Asmā' al-Rijāl*, Juz XIII, h. 61-62.

<sup>606</sup>Aḥmad ibn 'Abdillāh ibn Abī Khair ibn 'Abd al-A'īm al-Khazrijī al-Anṣārī al-Sā'idī al-Yamanī Ṣafy al-Dīn, *Khalāṣah Tahẓīb Tahẓīb al-Kamāl fī Asmā' al-Rijāl* (Cet. V; Ḥalḥ-Bairūt: Maktab al-Maṭbū'āt al-Islāmiyah-Dār al-Basysyāir, 1416 H.), h. 171.

<sup>607</sup>Mughlaṭī ibn Qulaj ibn 'Abdillāh al-Bukjarī al-Miṣrī al-Ḥakarī al-Ḥanafī Abū 'Abdillāh Alāu al-Dīn, *Ikmāl Tahẓīb al-Kamāl fī Asmā' al-Rijāl*, Juz VI, h. 338.

<sup>608</sup>Abū al-Faḍl Aḥmad ibn 'Alī ibn Muḥammad ibn Aḥmad ibn Ḥajar al-Asqalānī, *Tahẓīb al-Tahẓīb*, Juz IV, h. 395-396.

<sup>609</sup>Muḥammad ibn Ismā'īl ibn Ibrāhīm ibn Mughīrah al-Bukhārī Abū 'Abdillāh, *Kuttāb al-Ḍu'afā'* (Cet. I; Maktabah Ibn 'Abbās, 1426 H./2005 M.), h. 114.

<sup>610</sup>Muḥammad ibn Ḥibbān ibn Aḥmad ibn Ḥibbān ibn Mu'āz ibn Ma'bad al-Tamīmī Abū Ḥātim al-Dārimī al-Bustī, *al-Majrūhīn min Muḥaddīšin wa al-Ḍu'afā' wa al-Matrūkīn*, Juz II (Cet. I; Ḥalḥ: Dār al-Wā'ī, 1396 H.), h. 206.

<sup>611</sup>Abū al-Qāsim 'Alī ibn al-Ḥasan ibn Hibbatullah al-Ma'rūf bi ibn 'Asākir, *Tārīkh Dimasyq*, Juz XX, h. 263.

<sup>612</sup>Muḥammad ibn Ismā'īl ibn Ibrāhīm ibn al-Mughīrah al-Bukhārī Abū 'Abdillāh, *al-Tārīkh al-Ausaṭ*, Juz II (Cet. I; al-Ḥalḥ-al-Qāhirah: Dār al-Wā'ī-Maktabah Dār al-Turās, 1397

hadisnya antara lain Suwaid ibn Sa'īd al-Ḥadaṣānī, Syu'bah ibn al-Ḥajjāj dan Sālih ibn 'Abdillāh al-Tirmizī.<sup>613</sup> Komentar ulama kritikus hadis seperti al-Nasā'ī dalam *al-Du'afā'* menilai *ḍā'if*.<sup>614</sup> Abū Bakr ibn Abī Khisāmah menilai *ḍā'if* hadisnya, sementara 'Abd al-Raḥmān dari ayahnya Abū Ḥātim menilai *ṣadūq* ditulis hadisnya,<sup>615</sup> namun tidak dijadikan hujjah hadis dari Yaḥyā ibn Sa'īd karena statusnya mugkar, pada jalur lain dari Šābit berkualitas tidak sahih. Selain jalur tersebut hadis Abū Faḍālah berkualitas hasan.<sup>616</sup> Yaḥyā ibn Ma'īn menilai *laisa bihi ba'sa*,<sup>617</sup> Abū Zakariyā *ṣālih*, 'Alī al-Madinī *laisa bi qawī*, Aḥmad ibn Ḥanbal *ṣiqah*, Zakariyā ibn Yaḥyā al-Sājī *ḍā'if al-ḥadīṣ*.<sup>618</sup> Wafat antara tahun 171 sampai 180 Hijriyah.<sup>619</sup>

d) Yaḥyā ibn Sa'īd ibn Qais

Nama lengkapnya Yaḥyā ibn Sa'īd ibn Qais ibn 'Amrī ibn Sahl ibn Ša'labah ibn al-Ḥāris ibn Zaid ibn Ša'labah ibn Ghanm ibn Mālik ibn Najjār

H./1977 M.), h. 205. Lihat juga; Muḥammad ibn Ismā'īl ibn Ibrāhīm ibn al-Mughīrah al-Bukhārī Abū 'Abdillāh, *al-Tārīkh al-Kabīr*; Juz VII, h. 134.

<sup>613</sup>Yūsuf ibn 'Abd al-Raḥmān ibn Yūsuf Abū al-Ḥajjāj Jamāl al-Dīn ibn al-Zakī Abī Muḥammad al-Qaḍā'ī al-Kilabī al-Mizzī, *Tahẓīb al-Kamāl fī Asmā' al-Rijāl*, Juz XXIII, h. 156-164.

<sup>614</sup>Abū 'Abd al-Raḥmān Aḥmad ibn Syu'aib ibn 'Alī al-Khurāsānī al-Nasā'ī, *al-Du'afā' wa al-Matrukūn* (Cet. I; Ḥalb: Dār al-Wā'ī, 1396 H.), h. 87.

<sup>615</sup>Syams al-Dīn Abū 'Abdillāh Muḥammad ibn Aḥmad ibn 'Usmān ibn Qāimāz al-Žahabī, *Mīzān al-Itidāl fī Naqd al-Rijāl*, Juz III, h. 344.

<sup>616</sup>Abū Muḥammad 'Abd al-Raḥmān ibn Muḥammad ibn Idrīd ibn Munzir al-Tamīmī al-Ḥanẓalī al-Rāzī ibn Abī Ḥātim, *al-Jarḥ wa al-Ta'dfīl*, Juz VII, h. 86.

<sup>617</sup>Abū Aḥmad ibn 'Adī al-Jurjānī, *Ikmāl fī Ḍu'afā' al-Rijāl*, Juz VII (Cet. I; Bairūt-Libanōn: al-Kutub al-'Ilmiyah, 1997 M.), h. 141.

<sup>618</sup>Abū Bakr Aḥmad ibn 'Alī ibn Šābit ibn Aḥmad ibn Mahdī al-Khaḥīb al-Baghdādī, *Tārīkh Baghdād wa Žuyūlah*, Juz XII, h. 389-393.

<sup>619</sup>Syams al-Dīn Abū 'Abdillāh Muḥammad ibn Aḥmad ibn 'Usmān ibn Qāimāz al-Žahabī, *Tārīkh al-Islām Wawaffayāt al-Masyāhīr wa al-A'lām*, Juz IV, h. 705.

kunniyahnya Abū Sa'īd<sup>620</sup> *al-ḥāfiẓ syaikh al-islām*.<sup>621</sup> Seorang tabi'in *ṣiqah, faqih* dan *qāḍī*,<sup>622</sup> *al-imām al-'allāmah al-mujawwid 'ālim al-Madinah fī zamānih*,<sup>623</sup> menetap di Madinah sebelum berdomisili di Baghdād.<sup>624</sup> Ada yang mengatakan bahwa ia meriwayatkan sekitar 3000 hadis,<sup>625</sup> diantaranya dari Muḥammad ibn Sa'īd ibn al-Musayyab, Muḥammad ibn 'Abd al-Raḥmān al-Anṣārī dan Muḥammad ibn 'Amrū ibn 'Alī ibn Abī Tālib. Sedangkan murid yang meriwayatkan hadis kepadanya antara lain 'Amrū ibn al-Ḥārīs, 'Imrān ibn Ḥadīr dan Farj ibn Fadālah.<sup>626</sup> Penilaian ulama kritikus hadis seperti Abū Zūr'ah, Yaḥyā ibn Ma'īn dan Abū Ḥātim menilai *ṣiqah*.<sup>627</sup> Ada pula yang mengatakan *lam yaṣbat*, al-Bukhārī berkata tidak sah, Ibn Mubārak berkata *ḥuffāz al-nās*, Aḥmad ibn Ḥanbal berkata *asbāt al-nās* dan Muḥammad ibn Sa'd berkata *ṣiqah, sabtan, kaṣīr al-ḥadīṣ, ḥujjah*.<sup>628</sup> Wafat tahun 143 Hijriyah.<sup>629</sup>

<sup>620</sup> Abū 'Abdillāh Muḥammad ibn Sa'ad ibn Manī' al-Hāsyimī ibn bi al-Walā' al-Baṣrī al-Baghdādī al-Ma'rūf bi ibn Sa'd, *al-Ṭabaqāt al-Kubrā*, Juz V, h. 423.

<sup>621</sup> Syamsy al-Dīn Abū 'Abdillāh Muḥammad ibn Aḥmad ibn 'Usmān ibn Qāimāz, *Taẓkirah al-Ḥuffāz*, Juz I, h. 104.

<sup>622</sup> Abū al-Ḥasan Aḥmad ibn 'Abdillāh ibn Ṣalāḥ al-'Ijlī al-Kūfī, *Ma'rifah al-Ṣiqāt min Rijāl Ahl 'Ilm wa al-Ḥadīṣ wa min al-Du'afā' wa Zakāt Mazāhibuhum wa Akhbārahum*, Juz II, h. 352.

<sup>623</sup> Syams al-Dīn Abū 'Abdillāh Muḥammad ibn Aḥmad ibn 'Usmān ibn Qāimāz al-Ḍahabī, *Siyar A'lam al-Nubalā'*, Juz VI, h. 177.

<sup>624</sup> Abū Bakr Aḥmad ibn 'Alī ibn Ṣābit ibn Aḥmad ibn Mahdī al-Khaṭīb al-Baghdādī, *Tārīkh Baghdād*, Juz XVI, h. 155.

<sup>625</sup> Al-Mubārak ibn Aḥmad ibn Mauḥūb al-Likhamī al-Irbālī al-Ma'rūf bi ibn al-Mustaufī, *Tārīkh Irbāl*, Juz II, h. 124.

<sup>626</sup> Yūsuf ibn 'Abd al-Raḥmān ibn Yūsuf Abū al-Ḥajjāj Jamāl al-Dīn ibn al-Zakī Abī Muḥammad al-Qaḍā'ī al-Kilabī al-Mizzī, *Tahẓīb al-Kamāl fī Asmā' al-Rijāl*, Juz XXIII, h. 346-350.

<sup>627</sup> Abū al-Walīd Sulaimān ibn Khalf ibn Sa'd ibn Ayyūb ibn Wārīs al-Taḥībī al-Qurṭubī al-Bājī al-Andalusī, *al-Ta'dīl wa al-Tajrīḥ liman Kharaj lahu al-Bukhārī fī al-Jāmi' al-Ṣaḥīḥ*, Juz III, h. 1216-1217.

<sup>628</sup> Abū Zakariyā Muḥyī al-Dīn Yaḥyā ibn Syarf al-Nawawī, *Tahẓīb al-Asmā' wa al-Lughāt*, Juz II, h. 153.

e) Muḥammad ibn 'Amrū ibn 'Alī ibn Abī Ṭālib

Nama lengkapnya Muḥammad ibn 'Amrū ibn 'Alī ibn Abī Ṭālib al-Qurasyī al-Hāsyimī. Meriwayatkan hadis dari 'Alī ibn Abī Ṭālib<sup>630</sup> dan meriwayatkannya kepada Yahyā ibn Sa'īd al-Ansārī. Terdapat jalur lain yang serupa kualitasnya dengan jalur ini, Ibn Ḥajar menilai *majhūl*,<sup>631</sup> sanad ini *mursal* karena Muḥammad ibn 'Amrū terpurus riwayatnya dan dinilai tidak terpuji,<sup>632</sup> Abū Żur'ah juga menilai *mursal* jalur ini.<sup>633</sup>

f) 'Alī ibn Abī Ṭālib

'Alī ibn Abī Ṭālib nama lengkapnya 'Abd Manāf ibn 'Abd al-Muṭalib ibn Hāsyim ibn 'Abd Manāf ibn Quṣai ibn Kilāb ibn Murrah ibn Ka'b ibn Luai ibn Ghālib ibn Fihr ibn Mālik ibn al-Naḍir ibn Kinānah ibn Khuzaimah ibn Mudrikah ibn Ilyās ibn Muḍrah ibn Nazzār ibn Ma'd ibn 'Adnān<sup>634</sup> kunniyahnya Abū al-Ḥasan atau Abū al-Ṭurab.<sup>635</sup> Sepupu sekaligus menantu Nabi saw. karena menikahi Fāṭimah binti Muḥammad saw. dan hijrah ke Madinah bersama Nabi saw.<sup>636</sup> Meriwayatkan hadis di antaranya kepada anak dari anaknya yaitu

<sup>629</sup>Muḥammad ibn Ismā'īl ibn Ibrāhīm ibn al-Mughīrah al-Bukhārī Abū 'Abdillāh, *al-Tārīkh al-Kabīr*, Juz VIII, h. 276.

<sup>630</sup>Abū al-Faḍl Aḥmad ibn 'Alī ibn Muḥammad ibn Aḥmad ibn Ḥajar al-Asqalānī, *Tahẓīb al-Tahẓīb*, Juz IX, h. 377.

<sup>631</sup>Yūsuf ibn 'Abd al-Raḥmān ibn Yūsuf Abū al-Ḥajjāj Jamāl al-Dīn ibn al-Zakī Abī Muḥammad al-Qaḍā'ī al-Kilabī al-Mizzī, *Tahẓīb al-Kamāl fī Asmā' al-Rijāl*, Juz XXVI, h. 218-219. Lihat juga; Syams al-Dīn Abū 'Abdillāh ibn Aḥmad ibn 'Uṣmān ibn Qāimāz al-Žahabī, *al-Kāsyif fī Ma'rifah man lahu Riwayah fī al-Kutub al-Sittah*, Juz II, h. 207.

<sup>632</sup>Ṣalāh al-Dīn Abū Sa'īd Khafīl ibn Kīkaldī ibn 'Abdillāh al-Dimasyqī al-'Alā'ī, *Jāmi' al-Taḥṣīl fī Aḥkām al-Marāsīl*, h. 267.

<sup>633</sup>Aḥmad ibn 'Abd al-Raḥīm ibn al-Ḥusain al-Kardī al-Rāziyānī, *Tuḥfah al-Taḥṣīl fī Żukira Riwayah al-Marāsīl* (Riyāḍ: Maktabah al-Rusyd, t.th.), h. 285.

<sup>634</sup>Abū Bakr Aḥmad ibn 'Alī ibn Šābit ibn Aḥmad ibn Maḥdī al-Khaṭīb al-Baghdādī, *Tārīkh Baghdād*, Juz I, h. 458.

<sup>635</sup>Mughlaṭī ibn Qulaj ibn 'Abdillāh al-Bukjarī al-Miṣrī al-Ḥakarī al-Ḥanafī Abū 'Abdillāh Alāu al-Dīn, *Ikmāl Tahẓīb al-Kamāl fī Asmā' al-Rijāl*, Juz IX, h. 337.

<sup>636</sup>Yūsuf ibn 'Abd al-Raḥmān ibn Yūsuf Abū al-Ḥajjāj Jamāl al-Dīn ibn al-Zakī Abī Muḥammad al-Qaḍā'ī al-Kilabī al-Mizzī, *Tahẓīb al-Kamāl fī Asmā' al-Rijāl*, Juz XX, h. 473.

Muhammad ibn 'Amrū ibn 'Alī dan 'Alī ibn al-Ḥusain ibn 'Alī dengan status hadisnya *mursal*.<sup>637</sup> Wafat tahun 40 Hijriyah.<sup>638</sup>

Berdasarkan keterangan pada kritik sanad di atas, maka terdapat beberapa periwayat yang bermasalah integritas dan intelektualnya. Periwayat yang bernama al-Farj ibn Faḍālah yang meriwayatkan dari Yahyā ibn Sa'īd dinilai mungkar hadisnya, Ibn Ḥajar dan al-Nasā'ī berkata dia *ḍā'if*. Selanjutnya Muhammad ibn 'Amrū ibn 'Alī ibn Abī Ṭālib yang meriwayatkan dari 'Alī ibn Abī Ṭālib dinilai terputus jalur sanadnya, Muhammad ibn 'Amrū juga dinilai *majhūl* oleh ulama kritikus hadis. Dengan demikian jalur kedua hadis ini juga mempunyai sanad yang *ḍā'if* setelah mempertimbangkan kaidah ketersambungan sanad, sehingga hadis di atas tidak layak dilanjutkan pada kajian kritik matan.

b. Hadis kedua

حَدَّثَنَا عَبَّادُ بْنُ يَعْقُوبَ الْكُوفِيُّ حَدَّثَنَا عَبْدُ اللَّهِ بْنُ عَبْدِ الْقُدُّوسِ عَنِ الْأَعْمَشِ عَنْ هِلَالِ بْنِ يَسَافٍ عَنْ عِمْرَانَ بْنِ حُصَيْنٍ أَنَّ رَسُولَ اللَّهِ صَلَّى اللَّهُ عَلَيْهِ وَسَلَّمَ قَالَ فِي هَذِهِ الْأُمَّةِ حَسْفٌ وَمَسْحٌ وَقَذْفٌ فَقَالَ رَجُلٌ مِنَ الْمُسْلِمِينَ يَا رَسُولَ اللَّهِ وَمَتَى ذَلِكَ قَالَ إِذَا ظَهَرَتْ الْقَيْنَاتُ وَالْمَعَارِيفُ وَشُرِبَتِ الْخُمُورُ قَالَ أَبُو عَيْسَى وَقَدْ رُوِيَ هَذَا الْحَدِيثُ عَنِ الْأَعْمَشِ عَنْ عَبْدِ الرَّحْمَنِ بْنِ سَابِطٍ عَنِ النَّبِيِّ صَلَّى اللَّهُ عَلَيْهِ وَسَلَّمَ مُرْسَلًا وَهَذَا حَدِيثٌ غَرِيبٌ (رَوَاهُ التِّرْمِذِيُّ)<sup>639</sup>

Artinya:

Telah menceritakan kepada kami 'Abbād ibn Ya'qūb al-Kūfī, telah menceritakan kepada kami 'Abdullāh ibn 'Abd al-Quddūs, telah menceritakan kepada kami al-A'masy dari Hilāl ibn Yasāf dari 'Imrān ibn Ḥusain Rasulullah saw. bersabda: "Akan terjadi pada umat ini bencana

<sup>637</sup>Abū al-Faḍl Aḥmad ibn 'Alī ibn Muḥammad ibn Aḥmad ibn Ḥajar al-Asqalānī, *Tahzīb al-Tahzīb*, Juz VII, h. 334.

<sup>638</sup>Syams al-Dīn Abū 'Abdillāh Muḥammad ibn Aḥmad ibn 'Usmān ibn Qāimāz al-Zahabī, *Tārīkh al-Islām Wawaffayāt al-Masyāhīr wa al-A'lām*, Juz II, h. 350.

<sup>639</sup>Muḥammad ibn 'Isā ibn Sūrah ibn Mūsa ibn Ḍaḥḥāk al-Tirmizī Abū 'Isā, *Sunan al-Tirmizī*, Juz IV, h. 65.

longsor, digantinya rupanya dan angin ribut yang menghempaskan manusia, " bertanyalah seseorang dari kaum muslimin: Wahai Rasulullah, kapan itu terjadi? beliau menjawab: "Apabila bermunculan para wanita penyanyi dan alat-alat musik dan orang meminum minuman khamar." Abū 'Isā berkata: Hadis ini diriwayatkan dari al-A'masy dari 'Abd al-Raḥmān ibn Šābit dari Nabi saw. secara mursal dan hadis ini *gharīb*. (H.R. al-Tirmizī).

1) *Takhrīj al-ḥadīṣ*

a) Metode *takhrīj* menggunakan lafal pertama matan hadis

١٤٨٣٨ في هذه الأمة خسف ومسح وقذف قيل يا رسول الله ومتى ذلك قال إذا ظهرت القينات والمعازف وشربت الخمر (الترمذی غریب عن عمران بن حصین)<sup>٦٤٠</sup>

Simbol di atas menunjukkan hadis tersebut *gharīb* yang diriwayatkan dalam Sunan al-Tirmizī dari 'Imrān ibn Huṣain.

b) Metode *takhrīj* melalui riwayat pertama hadis

هلال بن يساف الأشجعي عن عمران بن حصين  
١٠٨٦٥ (ت) حديث في هذه الأمة خسف ومسح وقذف ... (الحديث) . ت في  
الفتن (٣٨ : ٣) ... مرسل.<sup>٦٤١</sup>

Simbol di atas menunjukkan hadis tersebut terdapat dalam kitab Sunan al-Tirmizī bagian kitab *fitn* juz 3 halaman 38 dengan status hadis *mursal*.

c) Metode *takhrīj* berdasarkan tema hadis

الخسف والمسح والقذف  
٣٨٧١٩ في هذه الأمة خسف ومسح وقذف إذا ظهرت القينات والمعازف وشربت  
الخمر. ت عن عمران بن حصين، أخرجه الترمذی كتاب الفتن باب ما جاء في  
علامة. رقم ٢٢٣ وقال غريب.<sup>٦٤٢</sup>

٣٨٧٣٣ يكون في هذه الأمة خسف ومسح وقذف إذا ظهرت القيان والمعازف  
واستحلت الخمر. عبد بن حميد وابن أبي الدنيا في ذم الملاهي وابن النجار عن سهل بن  
سعد.<sup>٦٤٣</sup>

<sup>640</sup>Abd al-Raḥmān ibn Abī Bakr Jalāl al-Dīn al-Suyūṭī, *Jāmi' al-Aḥādīṣ*, Juz V, h. 15.

<sup>641</sup>Jamāl al-Dīn Abū al-Ḥajjāj Yūsuf ibn 'Abd al-Raḥmān al-Mizzī, *Tuḥfah al-Asyrāf bi Ma'rifah al-Aṭrāf*, Juz VIII, h. 194.

<sup>642</sup>Alau al-Dīn 'Alī ibn Ḥisām al-Dīn ibn Qāḍī, *Kanz al-'Ummāl fī Sunan al-Aqwāl wa al-Afāl*, Juz XIV, h. 277-278.



Simbol di atas menunjukkan hadis tersebut diriwayatkan dalam kitab Sunan al-Tirmizī bagian kitab *fitn* bab *mā jā'a fī 'alāmah*, dan hadis ini *gharīb*.

d) Metode *takhrīj* berdasarkan status hadis

٤٢٧٣ في هذه الأمة خسف ومسح وقذف إذا ظهرت القيان والمعازف وشربت الخمر... (ت) عن عمران بن حصين . (صحيح) الروض النضير ١٠٠٤ الصحيحة ٢٢٠٣: ابن أبي الدنيا.<sup>٦٤٤</sup>

Simbol di atas menunjukkan hadis tersebut dinilai sahih dalam kitab *Ṣaḥīḥ Jāmi' al-Ṣagīr wa Ziyādātah*, yang diriwayatkan dalam kitab *al-Rauḍ al-Naḍīr* nomor hadis 1004 dan kitab *al-Ṣaḥīḥah* nomor hadis 2203. Sedangkan al-Albānī dalam kitab *Ṣaḥīḥ al-Targhīb wa al-Tarhīb* mengatakan hadis ini *ḥasan li ghairih*.<sup>645</sup>

2) Merujuk kepada kitab sumber

Sunan al-Tirmizī 2 riwayat

٢٢١٢ حَدَّثَنَا عَبَادُ بْنُ يَعْقُوبَ الْكُوفِيُّ قَالَ: حَدَّثَنَا عَبْدُ اللَّهِ بْنُ عَبْدِ الْقُدُوسِ عَنِ الْأَعْمَشِ عَنْ هِلَالِ بْنِ يَسَافٍ عَنْ عِمْرَانَ بْنِ حُصَيْنٍ أَنَّ رَسُولَ اللَّهِ صَلَّى اللَّهُ عَلَيْهِ وَسَلَّمَ قَالَ: فِي هَذِهِ الْأُمَّةِ حَسْفٌ وَمَسْحٌ وَقَذْفٌ، فَقَالَ رَجُلٌ مِنَ الْمُسْلِمِينَ: يَا رَسُولَ اللَّهِ وَمَتَى ذَاكَ؟ قَالَ: إِذَا ظَهَرَتِ الْقَيْنَاتُ وَالْمِعَازِفُ وَشُرِبَتِ الْخُمُورُ. وَقَدْ رُوِيَ هَذَا الْحَدِيثُ عَنِ الْأَعْمَشِ عَنْ عَبْدِ الرَّحْمَنِ بْنِ سَابِطٍ عَنِ النَّبِيِّ صَلَّى اللَّهُ عَلَيْهِ وَسَلَّمَ مُرْسَلًا وَهَذَا حَدِيثٌ غَرِيبٌ (رَوَاهُ التِّرْمِذِيُّ)<sup>٦٤٦</sup>

٢١٨٥ حَدَّثَنَا أَبُو كُرَيْبٍ حَدَّثَنَا صَيْفِيُّ بْنُ رِئَعِيٍّ عَنْ عَبْدِ اللَّهِ بْنِ عُمَرَ عَنْ عُبَيْدِ اللَّهِ بْنِ عُمَرَ عَنِ الْقَاسِمِ بْنِ مُحَمَّدٍ عَنْ عَائِشَةَ قَالَتْ قَالَ رَسُولُ اللَّهِ صَلَّى اللَّهُ عَلَيْهِ وَسَلَّمَ يَكُونُ فِي آخِرِ الْأُمَّةِ حَسْفٌ وَمَسْحٌ وَقَذْفٌ قَالَتْ قُلْتُ يَا رَسُولَ اللَّهِ أَنْهَلِكُ وَفِينَا الصَّالِحُونَ قَالَ

<sup>643</sup> Alau al-Dīn 'Alī ibn Ḥisām al-Dīn ibn Qāḍī, *Kanz al-'Ummāl fī Sunan al-Aqwāl wa al-Afāl*, Juz XIV, h. 281.

<sup>644</sup> Abū 'Abd al-Raḥmān Muḥammad Naṣr al-Dīn ibn al-Ḥajjāj Nūḥ ibn Najātī ibn Ādam al-Asyqūdārī al-Albānī, *Ṣaḥīḥ al-Jāmi' al-Ṣagīr wa Ziyādātah*, Juz II, h. 787.

<sup>645</sup> Muḥammad Naṣir al-Dīn al-Albānī, *Ṣaḥīḥ al-Targhīb wa al-Tarhīb*, Juz II, h. 302.

<sup>646</sup> Muḥammad ibn 'Isā ibn Sūrah ibn Mūsa ibn Ḍaḥḥāk al-Tirmizī Abū 'Isā, *Sunan al-Tirmizī*, Juz IV, h. 65.

نَعَمْ إِذَا ظَهَرَ الْحُبُّ قَالَ أَبُو عِيسَى هَذَا حَدِيثٌ غَرِيبٌ مِنْ حَدِيثِ عَائِشَةَ لَا نَعْرِفُهُ إِلَّا مِنْ هَذَا الْوَجْهِ وَعَبْدُ اللَّهِ بْنُ عُمَرَ تَكَلَّمَ فِيهِ يَحْيَى بْنُ سَعِيدٍ مِنْ قَبْلِ حِفْظِهِ (رَوَاهُ التِّرْمِذِيُّ)<sup>٦٤٧</sup>

### 3) *Itibār* sanad

Setelah peneliti menelusuri keberadaan hadis di atas dalam *kutub al-tis'ah*, maka ditemukan jumlah hadis sebanyak 2 riwayat, yaitu hanya terdapat dalam Sunan al-Tirmiẓī. Adapun perbedaan lafal hadis disebabkan karena adanya tambahan dan sisipan dari periwayat, namun maksud dan kandungan hadis masih sama.

Berdasarkan 2 riwayat tersebut, peneliti menemukan *syāhid* dan *mutābi'*, yaitu pada *ṭabaqāt* sahabat diriwayatkan oleh 'Āisyah dan 'Imrān ibn Ḥuṣāin. Sedangkan pada *ṭabaqāt* tabi'in diriwayatkan oleh al-Qāsim ibn Muḥammad dan Hilāl ibn Yasāf. Dengan demikian dapat disimpulkan bahwa hadis di atas memiliki *syāhid* dan *mutābi'*, untuk lebih jelasnya berikut skema hadis yang menjadi objek kajian.



<sup>647</sup>Muḥammad ibn 'Īsā ibn Sūrah ibn Mūsa ibn Ḍaḥḥāk al-Tirmiẓī Abū 'Īsā, *Sunan al-Tirmiẓī*, Juz IV, h. 49.

4). Skema sanad

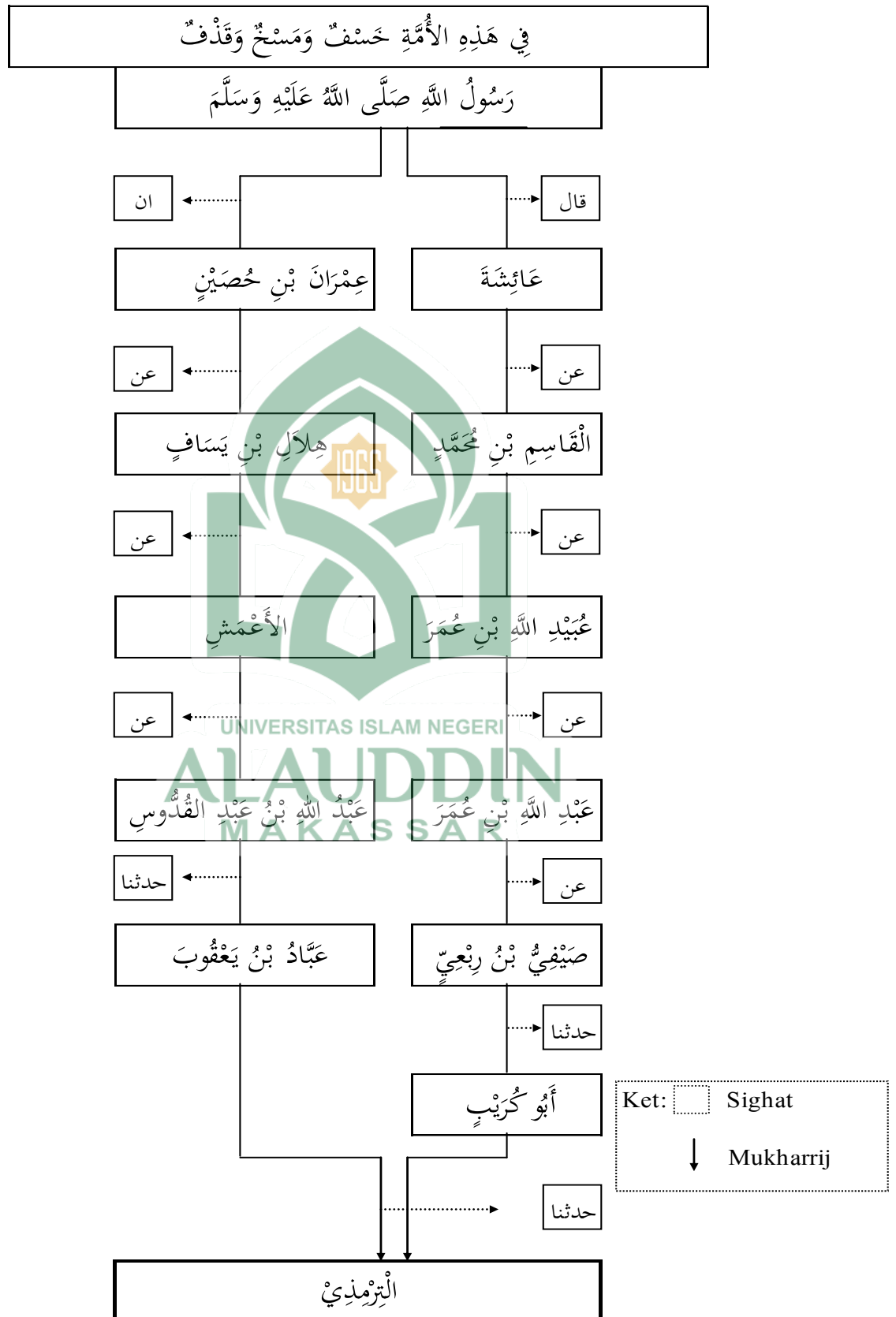

## 5) Kritik sanad

Sanad yang menjadi objek penelitian terdapat dalam kitab Sunan al-Tirmizī.

حَدَّثَنَا عَبَّادُ بْنُ يَعْقُوبَ الْكُوفِيُّ قَالَ: حَدَّثَنَا عَبْدُ اللَّهِ بْنُ عَبْدِ الْوَدُوسِ عَنِ الْأَعْمَشِ عَنْ هِلَالِ بْنِ يَسَافٍ عَنْ عِمْرَانَ بْنِ حُصَيْنٍ أَنَّ رَسُولَ اللَّهِ صَلَّى اللَّهُ عَلَيْهِ وَسَلَّمَ... (رَوَاهُ التِّرْمِذِيُّ)

## a) Al-Tirmizī

Biografi dan perjalanan keilmuan al-Tirmizī dalam bidang hadis dapat dirujuk pada Kritik sanad sebelumnya, al-Tirmizī sebagai periwayat dan penulis kitab Sunan tidak diragukan keilmuan dan integritasnya dalam bidang hadis maupun ilmu hadis. Sanad hadis di atas menunjukkan bahwa dia pernah menerima hadis dari 'Abbād ibn Ya'qūb yang menetap di Kūfah.

## b) 'Abbād ibn Ya'qūb

Nama lengkapnya 'Abbād ibn Ya'qūb al-Rawājini kunnyahnya Abū Sa'īd, berasal dari Kūfah.<sup>649</sup> Penilaian ulama kritikus hadis, *masyhūr al-ḥadīṣ* pendapat ini diikuti al-Ijlī, Abū Ḥātim menilai *ḍa'īf* terdapat kekeliruan padanya,<sup>650</sup> namun pada kitab yang lain Abū Ḥātim berkata *yaktū ḥadīṣahu*,<sup>651</sup> dilain tempat mengatakan *ṣyaikh ṣiqah*,<sup>652</sup> Ibn Hibbān berkata dia bergaul dengan *rāfiḍiyā*, Ibn 'Adī berkata hadis-hadisnya mungkar ketika meriwayatkan hadis keutamaan *ahl*

<sup>648</sup>Muḥammad ibn 'Isā ibn Sūrah ibn Mūsa ibn Ḍaḥḥāk al-Tirmizī Abū 'Isā, *Sunan al-Tirmizī*, Juz IV, h. 65.

<sup>649</sup>Muḥammad ibn Ḥibbān ibn Aḥmad ibn Ḥibbān ibn Mu'az ibn Ma'bad al-Tamīmī Abū Ḥātim al-Dārimī al-Bustī, *al-Majrūḥīn min Muḥaddiṣīn wa al-Du'afā' wa al-Matrūkīn*, Juz II, h. 172.

<sup>650</sup>Abū al-Ḥasan 'Afi ibn 'Umar ibn Aḥmad ibn Mahdī ibn Mas'ūd ibn al-Nu'mān ibn Dīnār al-Baghdādī al-Dāraqūṭnī, *Ta'liqāt al-Dāraqūṭnī 'alā al-Majrūḥīn li Ibn Ḥibbān* (Cet. I; al-Qāhirah: Dār al-Kuttāb al-Islāmī, 1414 H./1994 M.), h. 202.

<sup>651</sup>Syams al-Dīn Abū 'Abdillāh Muḥammad ibn Aḥmad ibn 'Usmān ibn Qāimāz al-Zahabī, *Min Takallim fihī Mauṣūq au Ṣāliḥ al-Ḥadīṣ* (Cet. I; t.p, 1426 H./2005 M.), h. 289.

<sup>652</sup>Syams al-Dīn Abū 'Abdillāh Muḥammad ibn Aḥmad ibn 'Usmān ibn Qāimāz al-Zahabī, *Tārīkh al-Islām Wawaffayāt al-Masyāḥir wa al-A'lām*, Juz V, h. 1153.

*al-bait*, al-Dāraḡuṡnī menilai *ṡadūq*,<sup>653</sup> *laisa bi ḡaḡf*.<sup>654</sup> Muslim dalam kitab *al-Kunā* berkata dia *ṡadūq* yang *raḡīḡah* hadisnya diriwayatkan dalam Sahih al-Bukhārī dan dinilai tersambung, sementara Ibn Ḥibbān berkata patut diperhatikan agar riwayatnya ditinggalkan.<sup>655</sup> Ibn Khuzaimah berkata *ḡaddṡanā al-ṡiqah* di dalam riwayatnya ada tuduhan perkara agama, Ibn 'Adī berkata dia berlebihan dalam *syi'ah* dan riwayatnya mungkar,<sup>656</sup> sementara dalam kitab lain Ibn Khuzaimah berkata agar ditinggalkan riwayatnya yang akhir. Meriwayatkan hadis di antaranya dari Syuraik al-Nakhāḡī, 'Abbād ibn al-'Awwām dan 'Abduḡlāḡ ibn 'Abd al-Quddūs. Sedangkan murid yang meriwayatkan hadis padanya antara lain al-Bukhārī, Ibn Mājah dan al-Tirmizī.<sup>657</sup> Wafat tahun 250 Hijriyah.<sup>658</sup>

حَدَّثَنِي سُلَيْمَانُ حَدَّثَنَا شُعْبَةُ عَنْ الْوَلِيدِ ح وَحَدَّثَنِي عَبَّادُ بْنُ يَعْقُوبَ الْأَسَدِيُّ أَحْبَرَنَا عَبَّادُ بْنُ الْعَوَّامِ عَنِ الشَّيْبَانِيِّ عَنِ الْوَلِيدِ بْنِ الْعِزَّارِ عَنْ أَبِي عَمْرٍو الشَّيْبَانِيِّ عَنِ ابْنِ مَسْعُودٍ رَضِيَ اللَّهُ عَنْهُ أَنَّ رَجُلًا سَأَلَ النَّبِيَّ صَلَّى اللَّهُ عَلَيْهِ وَسَلَّمَ أَيُّ الْأَعْمَالِ أَفْضَلُ قَالَ الصَّلَاةُ لَوْفَتْهَا وَبُرِّ الْوَالِدَيْنِ ثُمَّ الْجِهَادُ فِي سَبِيلِ اللَّهِ (رَوَاهُ الْبُخَارِيُّ)<sup>659</sup>

Artinya:

Telah menceritakan kepadaku Sulaimān telah menceritakan kepada kami Syu'bah dari al-Walid (dalam jalur lain disebutkan) telah menceritakan kepadaku 'Abbād ibn Ya'qūb al-Asadī telah mengabarkan kepada kami 'Abbād ibn al-'Awwām dari al-Syaibānī dari al-Walid ibn 'Aizar dari Abū 'Amrū dan al-Syaibānī dari Ibn Mas'ūd r.a. bahwa seorang laki-laki pernah

<sup>653</sup>Syams al-Dīn Abū 'Abduḡlāḡ Muḡammad ibn Aḡmad ibn 'Uṡmān ibn Qāimāz al-ḡahabī, *al-Mughnī fī al-ḡu'afā*, Juz I, h. 328.

<sup>654</sup>Jamāl al-Dīn Abū al-Firj 'Abd al-Raḡmān ibn 'Alī ibn Muḡammad al-Jauzī, *al-ḡu'afā' wa al-Matrūkūn*, Juz II, h. 77.

<sup>655</sup>Muslim ibn al-ḡajjāj Abū al-ḡasan al-Qusyairī al-Naisābūrī, *al-Kunā wa al-Asmā'*, Juz XVI, h. 351.

<sup>656</sup>ṡalāḡ al-Dīn ibn Khaḡil ibn Aibak ibn 'Abduḡlāḡ al-ṡafḡī, *al-Wāḡi bi al-Waffayāt*, Juz IX

<sup>657</sup>Abū al-Faḡl Aḡmad ibn 'Alī ibn Muḡammad ibn Aḡmad ibn ḡajar al-Asqalānī, *Taḡḡīb al-Taḡḡīb*, Juz V, h. 109.

<sup>658</sup>Muḡammad ibn Ismāḡīl ibn Ibrāḡīm ibn al-Mughīrah al-Bukhārī Abū 'Abduḡlāḡ, *al-Tārīkh al-Kabīr*, Juz VI, h. 44.

<sup>659</sup>Muḡammad ibn Ismāḡīl Abū 'Abduḡlāḡ al-Bukhārī al-Ju'fī, *ṡaḡḡīḡ al-Bukhārī*, Juz IX, h. 156.

bertanya Nabi saw. amalan apa yang paling utama? Nabi menjawab: "Salat tepat pada waktunya, berbakti kepada kedua orang tua, dan jihad *fi sabilillah*." (H.R. al-Bukhārī).

Menurut peneliti al-Bukhārī mencantumkan nama 'Abbād dalam kitab Sahihnya sebagai jalur pendukung, karena pada jalur yang lain sudah dapat dinilai kapasitas intelektual dan integritas para periwayat. Sehingga untuk menilai sahih atau tidaknya riwayat 'Abbād, maka sangat dibutuhkan jalur lain sebagai penguat. Mengenai kapasitas integritasnya ulama cenderung mengedepankan pandangan bahwa dia *syi'ah*, sementara dalam pandangan peneliti jika hadis yang diriwayatkannya tidak menyangkut dengan teologi atau ajaran *syi'ah* maka boleh saja diterima, demikian juga al-Bukhārī mengambil riwayatnya. Dengan demikian 'Abbād ibn Ya'qūb dalam sanad di atas peneliti nilai sebagai periwayat yang *ṣadūq*.

c) 'Abdillāh ibn 'Abd al-Quddūs

Nama lengkapnya 'Abdullāh ibn 'Abd al-Quddūs al-Tamīmī al-Sa'dī kunnyahnya Abū Muḥammad,<sup>660</sup> berasal dari Kūfah menetap di Rayi.<sup>661</sup> Meriwayatkan hadis di antaranya dari 'Ubaid al-Maktub dan al-A'masy.<sup>662</sup> Sedangkan murid yang meriwayatkan hadis padanya antara lain Sa'īd ibn Sulaimān, al-Ḥasan ibn 'Isā dan 'Abbād ibn Ya'qūb. Komentar ulama kritikus hadis seperti Yahyā ibn Ma'īn menilai *laisa bi syai'* teridentifikasi *rafīḍā*,<sup>663</sup> al-

<sup>660</sup>Yūsuf ibn 'Abd al-Raḥmān ibn Yūsuf Abū al-Ḥajjāj Jamāl al-Dīn ibn al-Zakī Abī Muḥammad al-Qaḍā'ī al-Kilabī al-Mizzī, *Tahẓīb al-Kamāl fī Asmā' al-Rijāl*, Juz XV, h. 242.

<sup>661</sup>Abū al-Ḥasan 'Alī ibn 'Umar ibn Aḥmad ibn Maḥdī ibn Mas'ūd ibn al-Nu'mān ibn Dīnār al-Baghdādī al-Dāraqūṭnī, *al-Ḍu'afā' al-Ḍu'afā' wa al-Matrūkūn*, Juz II (Majalah al-Jāmi'ah al-Islāmiyah bi al-Maḍīnah al-Munawwarah, 1403 H.), h. 160.

<sup>662</sup>Muḥammad ibn Ismā'īl ibn Ibrāhīm ibn al-Mughīrah al-Bukhārī Abū 'Abdillāh, *al-Tārīkh al-Kabīr*, Juz V, h. 141.

<sup>663</sup>Abū Aḥmad ibn 'Adī al-Jurjānī, *al-Kāmil fī Ḍu'afā' al-Rijāl*, Juz V, h. 328. Lihat juga; Syams al-Dīn Abū 'Abdillāh ibn Aḥmad ibn 'Usmān ibn Qaīmāz al-Ḍahabī, *al-Kāsyif fī Ma'rifah man lahu Riwayah fī al-Kutub al-Sittah*, Juz I, h. 570.

Nasā'ī menilai *laisa bi šiqah*,<sup>664</sup> Abū Ja'far al-Jamāl berkata dia dicemooh serupa dengan orang gila,<sup>665</sup> al-Dāraqūṭnī menilai *da'īf*,<sup>666</sup> Muslim dalam kitab *al-Kunā* menilai *ṣadūq* tertuduh *rafīḍah* dan dikatakan lagi dia kadang keliru,<sup>667</sup> Ibn 'Adī berkata umumnya hadis-hadis yang diriwayatkan tentang keutamaan *ahl bait*,<sup>668</sup> al-Žahabī menilai riwayatnya dari al-A'masy daif.<sup>669</sup> Wafat antara tahun 181 sampai 190 Hijriyah.<sup>670</sup>

Menurut al-Bukhārī pada dasarnya dia *ṣadūq*, kecuali jika dia meriwayatkan dari orang yang daif maka riwayatnya pun daif.<sup>671</sup> Nama 'Abdullāh ibn 'Abd al-Quddūs terdapat dalam rentetan periwayatan hadis dalam kitab Sahih al-Bukhārī, hadisnya sebagai berikut.

حَدَّثَنَا آدَمُ حَدَّثَنَا شُعْبَةُ عَنْ الْأَعْمَشِ عَنْ مُجَاهِدٍ عَنْ عَائِشَةَ رَضِيَ اللَّهُ عَنْهَا قَالَتْ قَالَ النَّبِيُّ صَلَّى اللَّهُ عَلَيْهِ وَسَلَّمَ لَا تَسُبُّوا الْأَمْوَآتَ فَإِنَّهُمْ قَدْ أَفْضُوا إِلَيَّ مَا قَدَّمُوا وَرَوَاهُ عَبْدُ اللَّهِ بْنُ عَبْدِ الْفُؤُوسِ عَنْ الْأَعْمَشِ وَمُحَمَّدُ بْنُ أَنَسٍ عَنْ الْأَعْمَشِ تَابَعَهُ عَلِيُّ بْنُ الْجَعْدِ وَابْنُ عَرَبَةَ وَابْنُ أَبِي عَدِيٍّ عَنْ شُعْبَةَ (رَوَاهُ الْبُخَارِيُّ)<sup>٦٧٢</sup>

<sup>664</sup> Abū 'Abd al-Raḥmān Aḥmad ibn Syu'aib ibn Alī al-Khurāsānī al-Nasā'ī, *al-Du'afā' wa al-Matrūkūn* (Cet. I; Halb: Dār al-Wā'ī, 1396 H.), h. 61.

<sup>665</sup> Abū Muḥammad 'Abd al-Raḥmān ibn Muḥammad ibn Idrīd ibn Munzir al-Tamīmī al-Ḥanzalī al-Rāzī ibn Abī Ḥātim, *al-Jarḥ wa al-Ta'dīl*, Juz V, h. 104.

<sup>666</sup> Jamāl al-Dīn Abū al-Firj 'Abd al-Raḥmān ibn 'Alī ibn Muḥammad al-Jauzī, *al-Du'afā' wa al-Matrūkūn*, Juz II, h. 130. Lihat juga; Syams al-Dīn Abū 'Abdillāh Muḥammad ibn Aḥmad ibn 'Usmān ibn Qāimāz al-Žahabī, *Mizān al-I'tidal fī Naqd al-Rijāl*, Juz II, h. 457.

<sup>667</sup> Muslim ibn al-Ḥajjāj Abū al-Ḥasan al-Qusyairī al-Naisābūrī, *al-Kunā wa al-Asmā'*, Juz II, h. 735.

<sup>668</sup> Abū al-Faḍl Aḥmad ibn 'Alī ibn Muḥammad ibn Aḥmad ibn Ḥajar al-Asqalānī, *Tahzīb al-Tahzīb*, Juz V, h. 303.

<sup>669</sup> Syams al-Dīn Abū 'Abdillāh Muḥammad ibn Aḥmad ibn 'Usmān ibn Qāimāz al-Žahabī, *al-Mughnī fī al-Du'afā'*, Juz I, h. 346.

<sup>670</sup> Syams al-Dīn Abū 'Abdillāh Muḥammad ibn Aḥmad ibn 'Usmān ibn Qāimāz al-Žahabī, *Tārīkh al-Islām Wawaffayāt al-Masyāhīr wa al-A'lām*, Juz IV, h. 881.

<sup>671</sup> Mughlaṭī ibn Qulaj ibn 'Abdillāh al-Bukjarī al-Miṣrī al-Ḥakarī al-Ḥanafī Abū 'Abdillāh Alāu al-Dīn, *Ikmāl Tahzīb al-Kamāl fī Asmā' al-Rijāl*, Juz VIII, h. 43.

<sup>672</sup> Muḥammad ibn Ismā'īl Abū 'Abdillāh al-Bukhārī al-Ju'fī, *Ṣaḥīḥ al-Bukhārī*, Juz II, h. 104.



Artinya:

Telah menceritakan kepada kami Adam telah menceritakan kepada kami Syu'bah dari al-A'masy dari Mujāhid dari 'Aisyah r.a. berkata; Nabi saw. telah bersabda: "Janganlah kalian mencela mayat karena mereka telah sampai (mendapatkan) apa yang telah mereka kerjakan". Dan diriwayatkan oleh 'Abdullāh ibn 'Abd al-Quddūs dari al-A'masy dan Muhammad ibn Anas dari al-A'masy yang dikuatkan oleh 'Ali ibn al-Ja'di dari Ibn 'Ar'arah dari Ibn 'Adī dari Syu'bah. (H.R. al-Bukhārī).

Pandangan peneliti bahwa riwayat 'Abd al-Quddūs dalam Sahih al-Bukhārī dicantumkan karena terdapat beberapa riwayat pendukung, bahkan al-Bukhārī sendiri tidak menempatkannya pada sanad utama kecuali sebagai jalur pendukung. Mencermati penilaian ulama kritikus hadis, peneliti dalam menilai 'Abd Quddūs mensyaratkan harus adanya jalur penguat untuk menilai hadisnya diterima. Dengan demikian dalam sanad hadis di atas setelah menelaah berbagai literatur, peneliti simpulkan bahwa 'Abd al-Quddūs dalam sanad hadis yang menjadi objek kajian dinilai daif.

#### d) Al-A'masy

Nama lengkapnya Sulaimān ibn Mihrān kunniyahnya Abū Muḥammad,<sup>673</sup> lahir tahun 61 Hijriyah.<sup>674</sup> Penilaian ulama kritikus hadis, *al-imām, syaikh al-islām, syaikh al-muqri'īn wa al-muḥaddiṣīn*.<sup>675</sup> Yahyā ibn Ma'īn menilai *ṣiqah*, Abū Ḥātim menilai *ṣiqah* hadisnya dapat dijadikan hujjah,<sup>676</sup> al-'Ijī menilai *ṣiqah* mempunyai 4000 hadis namun tidak dituliskan,<sup>677</sup> al-Bukhārī dari al-Madīnī berkata dia mempunyai sekitar 1300 hadis, Ibn Ma'īn berkata riwayatnya *mursal* dari Anas ibn Mālik, al-Nasā'ī menilai *ṣiqah*. al-Ḍahabī menilai *ḥujjah ḥāfiẓ* akan

<sup>673</sup> Abū 'Abdillāh Muḥammad ibn Sa'ad ibn Manī' al-Hāsyimī ibn bi al-Walā' al-Baṣrī al-Baghdādī al-Ma'rūf bi ibn Sa'd, *al-Ṭabaqāt al-Kubrā*, Juz VI, h. 331.

<sup>674</sup> Muḥammad ibn Ḥibbān ibn Aḥmad ibn Ḥibbān ibn Mu'āz ibn Ma'bad al-Tamīmī Abū Ḥātim al-Dārimī al-Bustī, *Masyāhīr 'Ulamā' al-Amṣār wa al-'Alām Fuqahā' al-Aqṭār*, h. 179.

<sup>675</sup> Syams al-Dīn Abū 'Abdillāh Muḥammad ibn Aḥmad ibn 'Usmān ibn Qāimāz al-Ḍahabī, *Siyar A'lam al-Nubalā'*, Juz VI, h. 344.

<sup>676</sup> Abū Muḥammad 'Abd al-Raḥmān ibn Muḥammad ibn Idrīd ibn Munzīr al-Tamīmī al-Ḥanzalī al-Rāzī ibn Abī Ḥātim, *al-Jarḥ wa al-Ta'dīl*, Juz IV, h. 146-147.

<sup>677</sup> Abū al-Ḥasan Aḥmad ibn 'Abdillāh ibn Ṣāliḥ al-'Ijī al-Kūfī, *Tārīkh al-Ṣiqāt*, h. 204.

tetapi *yudallis*.<sup>678</sup> Ibn 'Uyainah menilai *ḥāfiẓ* dalam hadis dan mengetahui masalah *farā'id*.<sup>679</sup> Ibn Hajar menilai *ṣiqah ḥāfiẓ* mengetahui qira'at, wara' namun *yudallis*.<sup>680</sup> Meriwayatkan hadis di antaranya dari Nafi' Abī Dāwud al-A'mā, Mūsā ibn 'Abdillāh ibn Yazīd dan Hilāl ibn Yasāf. Sedangkan murid yang meriwayatkan hadis padanya antara lain 'Abdullāh ibn al-Mubāarak, 'Abdullāh ibn Dāwud dan 'Abdullāh ibn 'Abd al-Quddūs al-Rāzī.<sup>681</sup> Wafat tahun 148 Hijriyah.<sup>682</sup>

Riwayat al-A'masy dapat ditemukan dalam Sahih al-Bukhāri bab *al-īmān* dan yang lainnya.<sup>683</sup> Setelah peneliti menelusuri riwayat al-A'masy dalam Sahih al-Bukhāri, maka ditemukan riwayat sebanyak 377 salah satunya hadis berikut.

حَدَّثَنَا مُحَمَّدُ بْنُ يُوسُفَ قَالَ أَخْبَرَنَا سُفْيَانُ بْنُ الْأَعْمَشِ عَنْ أَبِي وَائِلٍ عَنْ ابْنِ مَسْعُودٍ قَالَ كَانَ النَّبِيُّ صَلَّى اللَّهُ عَلَيْهِ وَسَلَّمَ يَتَخَوَّنَا بِالْمَوْعِظَةِ فِي الْأَيَّامِ كَرَاهَةَ السَّامَةِ عَلَيْنَا (رَوَاهُ الْبُخَارِيُّ)

Artinya:

Telah menceritakan kepada kami Muḥammad ibn Yūsuf berkata, telah mengabarkan kepada kami Sufyān dari al-A'masy dari Abū Wā'il dari Ibn

<sup>678</sup>Syams al-Dīn Abū 'Abdillāh Muḥammad ibn Aḥmad ibn 'Usmān ibn Qāimāz al-Ḍahabī, *al-Ruwāh al-Ṣiqat al-Mutakallim* (Cet. I; Bairūt-Libanon: Dar al-Basyāir al-Islāmiyah, 1412 H./1992 M.), h. 105.

<sup>679</sup>Syams al-Dīn Abū 'Abdillāh Muḥammad ibn Aḥmad ibn 'Usmān ibn Qāimāz al-Ḍahabī, *Tārīkh al-Islām Wawaffayāt al-Masyāhīr wa al-A'lām*, Juz III, h. 883.

<sup>680</sup>Abū al-Faḍl Aḥmad ibn 'Alī ibn Muḥammad ibn Aḥmad ibn Hajar al-'Asqalānī, *Taqrīb al-Tahzīb*, h. 254. Lihat juga; Muḥammad ibn Ḥibbān ibn Aḥmad ibn Ḥibbān ibn Mu'āz ibn Ma'bad al-Tamīmī Abū Ḥātīm al-Dārimī al-Bustī, *Masyāhīr 'Ulamā' al-Amsār wa al-A'lām Fuqahā' al-Aqtār*, h. 179.

<sup>681</sup>Yūsuf ibn 'Abd al-Raḥmān ibn Yūsuf Abū al-Ḥajjāj Jamāl al-Dīn ibn al-Zakī Abī Muḥammad al-Qaḍā'ī al-Kilabī al-Mizzī, *Tahzīb al-Kamāl fī Asmā' al-Rijāl*, Juz XII, h. 81.

<sup>682</sup>Abū 'Amrū Khalīfah ibn Khiyāṭ ibn Khalīfah al-Syaibānī al-Aṣfarī al-Baṣrī, *Ṭabaqāt Khalīfah Ibn Khiyāṭ*, h. 278.

<sup>683</sup>Abū al-Walīd Sulaimān ibn Khalīf ibn Sa'd ibn Ayyūb ibn Wārīs al-Taḥībī al-Qurṭubī al-Bājī al-Andalusī, *al-Ta'dīl wa al-Tajrīh liman Kharaj lahu al-Bukhārī fī al-Jāmi' al-Ṣaḥīḥ*, Juz III, h. 1116.

<sup>684</sup>Muḥammad ibn Ismā'īl Abū 'Abdillāh al-Bukhārī al-Ju'fī, *Ṣaḥīḥ al-Bukhārī*, Juz I, h. 25.

Mas'ūd berkata; bahwa Nabi saw. memperingatkan kami dengan suatu pelajaran tentang hari-hari yang sulit yang akan kami hadapi. (H.R. al-Bukhārī).

Sedangkan dalam Sahih Muslim ditemukan sebanyak 329 riwayat, salah satunya hadis berikut.

حَدَّثَنَا ابْنُ نُمَيْرٍ وَاللَّفْظُ لَهُ حَدَّثَنَا أَبِي وَمُحَمَّدُ بْنُ عَبْدِ كُلُّهُمْ عَنِ الْأَعْمَشِ عَنْ أَبِي صَالِحٍ  
عَنْ أَبِي هُرَيْرَةَ قَالَ قَالَ رَسُولُ اللَّهِ صَلَّى اللَّهُ عَلَيْهِ وَسَلَّمَ اثْنَتَانِ فِي النَّاسِ هُمَا بِهِمْ كُفْرٌ  
الطَّعْنُ فِي النَّسَبِ وَالنِّيَاحَةُ عَلَى الْمَيِّتِ (رَوَاهُ مُسْلِمٌ) <sup>٦٨٥</sup>

Artinya:

Telah menceritakan kepada kami Ibn Numair dan lafal tersebut miliknya. Dan telah menceritakan kepada kami bapakku dan Muḥammad ibn 'Ubaid semuanya dari al-A'masy dari Abū Ṣāliḥ dari Abū Hurairah dia berkata, "Rasulullah saw. bersabda: "Pada manusia ada dua hal yang menjadikan mereka kafir; mencela nasab dan meratapi mayit." (H.R. Muslim).

Hadis-hadis di atas menunjukkan riwayat al-A'masy dalam kitab *Ṣaḥīḥain*, namun tidak dapat dipungkiri beberapa ulama kritikus hadis menilai *yudallis*. Adapun komentar ulama antara lain, yaitu dalam *Tārīkh Abī Zur'ah* dikatakan tidak melihat riwayat al-A'masy dari Qais ibn Abī Ḥāzm, Ṣāliḥ ibn Muḥammad berkata dia tidak mendengar al-A'masy menyebutkan Ikrimah *maula* Ibn 'Abbās dalam riwayatnya, dalam *al-Maṣāliḥ fī Ibn Abī Ḥātim* diterangkan bahwa Aḥmad ibn Hanbal berkata tidak didengar dari riwayat al-A'masy menyebut nama Syimar ibn 'Atiyah dan tidak didengar dia menyebut Abī Ṣāliḥ *maulā* Ummu Hānī', kemudian Aḥmad mengatakan ini mudallis dari al-Kilābī.<sup>686</sup>

Menurut peneliti, kapasitas pribadi al-A'masy dalam meriwayatkan hadis dapat dinilai *ṣiqah*, sementara jika ada keterangan dia *mudallis* ketika meriwayatkan dari orang tertentu maka hal itu mesti telaah karena beberapa kritikus menyebutkannya. Dengan demikian, dalam sanad hadis di atas peneliti simpulkan bahwa al-A'masy dinilai *ṣiqah*.

<sup>685</sup>Muslim ibn al-Ḥajjāj Abū al-Ḥasan al-Qusyairī al-Naisābūrī, *Ṣaḥīḥ Muslim*, Juz I, h. 82.

<sup>686</sup>Mughlaṭī ibn Qulaj ibn 'Abdillāh al-Bukjarī al-Miṣrī al-Ḥakarī al-Ḥanafī Abū 'Abdillāh Alāu al-Dīn, *Ikmāl Tahzīb al-Kamāl fī Asmā' al-Rijāl*, Juz VI, h. 91.

e) Hilāl ibn Yasāf

Nama lengkapnya Hilāl ibn Yasāf, ada pula yang megatakan Ibn Asāf al-Asyja'ī, kunnyahnya Abū al-Ḥasan al-Kūfī bertemu dengang 'Alī ibn Abī Ṭālib.<sup>687</sup> Meriwayatkan hadis di antaranya dari al-Ḥasan ibn 'Alī, Abī Mas'ūd al-Anṣārī dan 'Imrān ibn Ḥusain.<sup>688</sup> Sedangkan murid yang meriwayatkan hadis padanya antara lain Manṣūr ibn al-Mu'tamir, 'Amrū ibn Marrah dan al-A'masy.<sup>689</sup> Yaḥyā ibn Ma'īn dan al-Ijfi menilai *ṣiqah*,<sup>690</sup> Ibn Sa'd mengatakan *ṣiqah kaṣīr al-ḥadīṣ*<sup>691</sup> dan disebutkan dalam *al-Ṣiqāt* Ibn Ḥibbān.

f) 'Imrān ibn Ḥusain

Nama lengkapnya 'Imrān ibn Ḥusain ibn 'Ubaid ibn Khalf ibn 'Abd Nuḥm ibn Sālim ibn Ghādirah ibn Syalūl ibn Ḥabasyiyah ibn Salūl ibn Ka'ab ibn 'Amrū ibn Rabī'ah kunnyahnya Abū Najid.<sup>692</sup> Sahabat Nabi saw. yang menetap di Basrah dan wafat tahun 52 Hijriyah.<sup>693</sup> Muḥammad ibn Sīrīn berkata tidak dilihat di Basrah sahabat Nabi saw. yang paling mulia seperti 'Imrān ibn Ḥusain.<sup>694</sup>

<sup>687</sup>Yūsuf ibn 'Abd al-Raḥmān ibn Yūsuf Abū al-Ḥajjāj Jamāl al-Dīn ibn al-Zakī Abī Muḥammad al-Qaḍā'ī al-Kilabī al-Mizzī, *Tahzīb al-Kamāl fi Asmā' al-Rijāl*, Juz XXX, h. 353.

<sup>688</sup>Abū al-Faḍl Aḥmad ibn 'Alī ibn Muḥammad ibn Aḥmad ibn Ḥajar al-Asqalānī, *Tahzīb al-Tahzīb*, Juz XI, h. 86-87.

<sup>689</sup>Aḥmad ibn 'Alī ibn Muḥammad ibn Ibrāhīm Abū Bakr ibn Manjūyah, *Rijāl Ṣaḥīḥ Muslim*, Juz II, h. 325.

<sup>690</sup>Abū Muḥammad 'Abd al-Raḥmān ibn Muḥammad ibn Idrīd ibn Munzir al-Tamīmī al-Ḥanzalī al-Rāzī ibn Abī Ḥātim, *al-Jarḥ wa al-Ta'dfīl*, Juz IX, h. 72.

<sup>691</sup>Abū 'Abdillāh Muḥammad ibn Sa'ad ibn Manī' al-Hāsyimī, *Ṭabaqāt al-Kubrā*, Juz VI, h. 300.

<sup>692</sup>Abū 'Amrū Khalīfah ibn Khiyāṭ ibn Khalīfah al-Syaibānī al-Aṣfarī al-Baṣrī, *Ṭabaqāt Khalīfah Ibn Khiyāṭ*, h. 179-180.

<sup>693</sup>Aḥmad ibn 'Alī ibn Muḥammad ibn Ibrāhīm Abū Bakr ibn Manjūyah, *Rijāl Ṣaḥīḥ Muslim*, Juz II, h. 93.

<sup>694</sup>Abū al-Ḥasan 'Alī ibn Abī al-Karīm Muḥammad ibn Muḥammad ibn 'Abd al-Karīm ibn 'Abd al-Wāhid al-Syaibānī al-Jazirī, *Uṣd al-Ghābah*, Juz IV, h. 269.

Meriwayatkan hadis kepada penduduk Basrah dan Kūfah<sup>695</sup> diantaranya Najīd ibn 'Imrān, Nafi' Abū Dāwud al-A'mā dan Hilāl ibn Yasāf.<sup>696</sup>

Berdasarkan keterangan pada kritik sanad di atas menunjukkan bahwa indikator ketersambungan periwayatan dapat dilihat dalam daftar guru-murid masing-masing periwayat. Sedangkan penelitian integritas dan intelektual, ulama kritikus hadis berbeda pendapat, misalnya 'Abbād ibn Ya'qūb dinilai *masyhūr al-ḥadīṣ*, Abū Ḥātim memiliki dua pendapat ada yang mengatakan daif ada pula pendapatnya *yaktub ḥadīṣahu*. Selanjutnya periwayat yang bernama 'Abdillāh ibn 'Abd al-Quddūs yang tertuduh Syi'ah, al-Dāraqūṭnī menilai *ḍa'īf* begitupun dengan beberapa ulama lainnya, sementara Ibn Hajar berkata dia *ṣadūq* hanya saja tertuduh Syi'ah dan disebutkan dalam *al-Siqāt* Ibn Ḥibbān. Setelah peneliti mempertimbangkan segala indikator kesahihan sanad hadis, maka peneliti menilai daif jaur sanad hadis di atas. Dengan demikian penelitian sanad akan dilanjutkan pada jalur yang lain.

Sanad kedua dalam riwayat al-Tirmizī.

حَدَّثَنَا أَبُو كُرَيْبٍ حَدَّثَنَا صَيْفِيُّ بْنُ رُبَيْعٍ عَنْ عَبْدِ اللَّهِ بْنِ عُمَرَ عَنْ عَبْدِ اللَّهِ بْنِ عُمَرَ  
عَنْ الْقَاسِمِ بْنِ مُحَمَّدٍ عَنْ عَائِشَةَ قَالَتْ قَالَ رَسُولُ اللَّهِ صَلَّى اللَّهُ عَلَيْهِ وَسَلَّمَ... (رَوَاهُ  
التِّرْمِذِيُّ)

#### a) Al-Tirmizī

Biografi al-Tirmizī telah dibahas pada kritik sanad yang lalu, mengenai integritas dan intelektualnya tidak ada diragukan. Sementara dalam sanad hadis

<sup>695</sup> Abū 'Umar Yūsuf ibn 'Abdillāh ibn Muḥammad 'Abd al-Bār ibn 'Aṣim al-Namrī al-Qurṭubī, *al-Isti'āb fī Ma'rifah al-Aṣḥāb*, Juz III, h. 1208.

<sup>696</sup> Yūsuf ibn 'Abd al-Raḥmān ibn Yūsuf Abū al-Ḥajjāj Jamāl al-Dīn ibn al-Zakī Abī Muḥammad al-Qaḍā'ī al-Kilabī al-Mizzī, *Tahẓīb al-Kamāl fī Asmā' al-Rijāl*, Juz XXII, h. 321.

<sup>697</sup> Muḥammad ibn 'Isā ibn Sūrah ibn Mūsa ibn Ḍaḥḥāk al-Tirmizī Abū 'Isā, *Sunan al-Tirmizī*, Juz IV, h. 49.

di atas menunjukkan bahwa dia meriwayatkan hadis dari gurunya yang bernama Abū Kuraib atau Muḥammad ibn al-'Alā.<sup>698</sup>

b) Abū Kuraib

Nama lengkapnya Muḥammad ibn al-'Alā ibn Kuraib al-Hamadānī kunnyahnya Abū Kuraib al-Kūfī,<sup>699</sup> lahir tahun 161 Hijriyah.<sup>700</sup> Meriwayatkan hadis di antaranya dari Suwaid ibn 'Umar al-Kalibī, Syu'bah ibn Ishāq dan Saifi ibn Rabī'ī. Sedangkan murid yang meriwayatkan hadis padanya antara lain pengarang kitab Sunan yaitu Abū Dāwud, al-Nasā'ī dan al-Tirmiḏī.<sup>701</sup> Komentar ulama kritikus hadis seperti Abū Ḥātim al-Rāzī menilai *ṣadūq*,<sup>702</sup> al-Nasā'ī menilai *ṣiqah* dan Mūsā ibn Ishāq berkata saya mendengar seratus ribu hadis dari Abū Kuraib.<sup>703</sup> Wafat pada bulan Jumadil Akhir tahun 248 Hijriyah.<sup>704</sup>

c) Ṣaifi ibn Ribī

Nama lengkapnya Ṣaifi ibn Rabī'ī al-Anṣārī,<sup>705</sup> kunnyahnya Abū HiSyam.<sup>706</sup> Meriwayatkan hadis di antaranya kepada dari Sufyān al-Ṣaurī dan

<sup>698</sup>Syams al-Dīn Abū 'Abdillāh Muḥammad ibn Aḥmad ibn 'Usmān ibn Qāimāz al-Ḍahabī, *Siyar A'lam al-Nubalā'*, Juz XIII, h. 271.

<sup>699</sup>Muḥammad ibn Ismā'īl ibn Ibrāhīm ibn al-Mughīrah al-Bukhārī Abū 'Abdillāh, *al-Tārīkh al-Kabīr*, Juz I, h. 205.

<sup>700</sup>Syams al-Dīn Abū 'Abdillāh Muḥammad ibn Aḥmad ibn 'Usmān ibn Qāimāz al-Ḍahabī, *Siyar A'lam al-Nubalā'*, Juz IV, h. 394.

<sup>701</sup>Yūsuf ibn 'Abd al-Raḥmān ibn Yūsuf Abū al-Ḥajjāj Jamāl al-Dīn ibn al-Zakī Abī Muḥammad al-Qaḍā'ī al-Kilabī al-Mizzī, *Tahẓīb al-Kamāl fī Asmā' al-Rijāl*, Juz XXVI, h. 243-245.

<sup>702</sup>Abū al-Walīd Sulaimān ibn Khalf ibn Sa'd ibn Ayyūb ibn Wārīs al-Taḥībī al-Qurṭubī al-Bāḡī al-Andalusī, *al-Ta'dīl wa al-Tajrīḥ liman Kharaj lahu al-Bukhārī fī al-Jāmi' al-Ṣaḥīḥ*, Juz II, h. 672.

<sup>703</sup>Syams al-Dīn Abū 'Abdillāh Muḥammad ibn Aḥmad ibn 'Usmān ibn Qāimāz al-Ḍahabī, *Tārīkh al-Islām Wawaffayāt al-Masyāḥir wa al-A'lām*, Juz V, h. 1238.

<sup>704</sup>Muḥammad ibn Ismā'īl ibn Ibrāhīm ibn al-Mughīrah al-Bukhārī Abū 'Abdillāh, *al-Tārīkh al-Ausaf*, Juz II, h. 386.

<sup>705</sup>Abū Muḥammad 'Abd al-Raḥmān ibn Muḥammad ibn Idrīd ibn Munzīr al-Tamīmī al-Ḥanzalī al-Rāzī ibn Abī Ḥātim, *al-Jarḥ wa al-Ta'dīl*, Juz IV, h. 448.

'Abdullāh ibn 'Umar.<sup>707</sup> Sedangkan murid yang meriwayatkan hadis padanya antara lain al-Ḥusain ibn Yazīd dan Abū Kuraib.<sup>708</sup> Penilaian ulama kritikus hadis seperti Abū Ḥātim menilai *ṣāliḥ al-ḥadīṣ* dan berkata saya tidak melihat masalah pada hadisnya,<sup>709</sup> disebutkan dalam *al-Śiqāt* Ibn Ḥibbān dan berkata kadang melakukan kesalahan,<sup>710</sup> Ibn Ḥajar menilai *ṣadūq* tapi punya keraguan,<sup>711</sup> demikian halnya al-Ḍahabī menilai *ṣadūq*.<sup>712</sup> Wafat antara tahun 191 sampai 200 Hijriyah.

Riwayat Ṣaifi dalam *kutub al-tis'ah* hanya diriwayatkan satu kali, yaitu dalam Sunan al-Tirmizī sebagaimana hadis di atas,<sup>713</sup> dan disebutkan bahwa hadisnya mungkar dalam Sunan al-Tirmizī dari 'Abdullah ibn 'Umar.<sup>714</sup> Menurut peneliti, penilaiann *ta'dīl* seperti *laisa bihi ba'sa* kepada Ṣaifi mesti dipandang secara universal. Sedangkan dalam penilaian *jarḥ* merujuk pada riwayat yang ingin dikritik. Dengan demikian, dalam pandangan peneliti bahwa kapasitas Ṣaifi dalam meriwayatkan hadis di atas tidak kuat dan hadisnya dapat dinilai daif.

<sup>706</sup>Syams al-Dīn Abū 'Abdillāh Muḥammad ibn Aḥmad ibn 'Uṣmān ibn Qāimāz, *al-Muqtanī fī Sard al-Kunnī*, Juz II, h. 126.

<sup>707</sup>Muḥammad ibn Ḥibbān ibn Aḥmad ibn Ḥibbān ibn Mu'āz ibn Ma'bad al-Tamīmī Abū Ḥātim al-Dārimī al-Bustī, *al-Śiqāt*, Juz VI, h. 476.

<sup>708</sup>Muslim ibn al-Ḥajjāj Abū al-Ḥasan al-Qusyairī al-Naisābūrī, *al-Kunā wa al-Asmā'*, Juz II, h. 875.

<sup>709</sup>Abū al-Faḍl Aḥmad ibn 'Alī ibn Muḥammad ibn Aḥmad ibn Ḥajar al-Asqalānī, *Tahzīb al-Tahzīb*, Juz IV, h. 441.

<sup>710</sup>Muslim ibn al-Ḥajjāj Abū al-Ḥasan al-Qusyairī al-Naisābūrī, *al-Kunā wa al-Asmā'*, Juz II, h. 875.

<sup>711</sup>Abū al-Faḍl Aḥmad ibn 'Alī ibn Muḥammad ibn Aḥmad ibn Ḥajar al-'Asqalānī, *Taqrīb al-Tahzīb*, h. 278.

<sup>712</sup>Syams al-Dīn Abū 'Abdillāh ibn Aḥmad ibn 'Uṣmān ibn Qāimāz al-Ḍahabī, *al-Kāsyif fī Ma'rifah man lahu Riwayah fī al-Kutub al-Sittah*, Juz I, h. 506.

<sup>713</sup>Yūsuf ibn 'Abd al-Raḥmān ibn Yūsuf Abū al-Ḥajjāj Jamāl al-Dīn ibn al-Zakī Abī Muḥammad al-Qaḍā'ī al-Kilabī al-Mizzī, *Tahzīb al-Kamāl fī Asmā' al-Rijāl*, Juz XIII, h. 248.

<sup>714</sup>Syams al-Dīn Abū 'Abdillāh Muḥammad ibn Aḥmad ibn 'Uṣmān ibn Qāimāz al-Ḍahabī, *Tārīkh al-Islām Wawaffayāt al-Masyāhīr wa al-A'lām*, Juz IV, h. 1132.



## d) 'Abdillāh ibn 'Umar

Nama lengkapnya 'Abdillāh ibn 'Umar ibn Ḥafṣ ibn 'Āṣim ibn 'Umar ibn al-Khaṭṭāb.<sup>715</sup> Komentor ulama kritikus hadis seperti al-'Ijfi berkata *lā ba'sa bihi*,<sup>716</sup> begitupun dengan Yaḥyā ibn Ma'īn menilai *laisa bihi ba'sa*<sup>717</sup> dan hadisnya ditulis,<sup>718</sup> al-Nasā'ī menilai *laisa bi qawī*,<sup>719</sup> dalam *Tahzīb al-Kamāl* dinilai hadisnya daif, Ṣāliḥ ibn Muḥammad al-Baghdādī menilai *layyin*, *mukhtaliḥ al-ḥadīṣ*, Ya'qūb ibn Syaibah menilai *ṣiqah ṣadūq*, hadisnya *idṭirāb*, Ibn al-Madinī menilai daif.<sup>720</sup> Sementara Aḥmad ibn Ḥanbal menilai *ṣāliḥ* riwayatnya *lā bihi ba'sa*<sup>721</sup> demikian halnya Ibn 'Adī,<sup>722</sup> Yaḥyā ibn Sa'īd menilai daif.<sup>723</sup> Meriwayatkan hadis di antaranya dari 'Abd al-Raḥmān ibn al-Qāsim, 'Abd al-'Azīz ibn 'Umar dan 'Ubaidullāh ibn 'Umar.<sup>724</sup> Sedangkan murid yang meriwayatkan hadis padanya antara lain Sa'īd ibn al-Ḥakam, Salim ibn Qutaibah dan Saifī ibn Rabī'ī.<sup>725</sup> Wafat tahun 173 Hijriyah.<sup>726</sup>

<sup>715</sup> Abū 'Abdillāh Muḥammad ibn Sa'ad ibn Manī' al-Hāsyimī ibn bi al-Walā' al-Baṣrī al-Baghdādī al-Ma'rūf bi ibn Sa'd, *al-Ṭabaqāt al-Kubrā*, Juz V, h. 435.

<sup>716</sup> Abū al-Ḥasan Aḥmad ibn 'Abdillāh ibn Ṣāliḥ al-'Ijfi al-Kūfi, *Tārīkh al-Ṣiqāt*, h. 296.

<sup>717</sup> Abū Aḥmad ibn 'Adī al-Jurjānī, *al-Kāmil fī Du'afā' al-Rijāl*, Juz V, h. 233.

<sup>718</sup> Abū Bakr Aḥmad ibn 'Alī ibn Ṣābit ibn Aḥmad ibn Maḥdī al-Khaṭīb al-Baghdādī, *Tārīkh Baghdād*, Juz XI, h. 194.

<sup>719</sup> Abū 'Abd al-Raḥmān Aḥmad ibn Syu'aib ibn 'Alī al-Khurāsānī al-Nasā'ī, *al-Du'afā' wa al-Matrūkūn*, h. 61.

<sup>720</sup> Syams al-Dīn Abū 'Abdillāh Muḥammad ibn Aḥmad ibn 'Uṣmān ibn Qāimāz al-Ḍahabī, *Tārīkh al-Islām Wawaffayāt al-Masyāḥir wa al-A'lām*, Juz IV, h. 663.

<sup>721</sup> Jamāl al-Dīn Abū al-Firj 'Abd al-Raḥmān ibn 'Alī ibn Muḥammad al-Jauzī, *al-Du'afā' wa al-Matrūkūn*, Juz V, h. 145.

<sup>722</sup> Syams al-Dīn Abū 'Abdillāh Muḥammad ibn Aḥmad ibn 'Uṣmān ibn Qāimāz al-Ḍahabī, *al-Mughnī fī al-Du'afā'*, Juz II, h. 349.

<sup>723</sup> Muḥammad ibn Ismā'īl ibn Ibrāhīm ibn al-Mughīrah al-Bukhārī Abū 'Abdillāh, *al-Tārīkh al-Kabīr*, Juz II, h. 350.

<sup>724</sup> Syams al-Dīn Abū 'Abdillāh ibn Aḥmad ibn 'Uṣmān ibn Qāimāz al-Ḍahabī, *al-Kāsyif fī Ma'rifah man lahu Riwayah fī al-Kutub al-Sittah*, Juz I, h. 576.

<sup>725</sup> Yūsuf ibn 'Abd al-Raḥmān ibn Yūsuf Abū al-Ḥajjāj Jamāl al-Dīn ibn al-Zakī Abī Muḥammad al-Qaḍā'ī al-Kilabī al-Mizzī, *Tahzīb al-Kamāl fī Asmā' al-Rijāl*, Juz XV, h. 328.

Terdapat nama 'Abdullāh ibn 'Umar dalam kitab Sahih Muslim, sebagaimana hadis berikut.

حَدَّثَنِي إِبرَاهِيمُ بْنُ زِيَادٍ وَهُوَ الْمُلقَّبُ بِسَبَلَانَ أَخْبَرَنَا عَبَّادُ بْنُ عَبَّادٍ عَنِ عُبَيْدِ اللَّهِ بْنِ عُمَرَ وَأَخِيهِ عَبْدِ اللَّهِ سَمِعَهُ مِنْهُمَا سَنَةَ أَرْبَعٍ وَأَرْبَعِينَ وَمِائَةٍ يُحَدِّثَانِ عَنِ نَافِعٍ عَنِ ابْنِ عُمَرَ قَالَ قَالَ رَسُولُ اللَّهِ صَلَّى اللَّهُ عَلَيْهِ وَسَلَّمَ إِنَّ أَحَبَّ أَسْمَائِكُمْ إِلَى اللَّهِ عَبْدُ اللَّهِ وَعَبْدُ الرَّحْمَنِ (رَوَاهُ مُسْلِمٌ) <sup>٧٢٧</sup>

Artinya:

Telah menceritakan kepadaku Ibrāhīm ibn Ziyād dan dia di juluki dengan nama Sabalān, telah mengabarkan kepada kami 'Abbād ibn 'Abbād dari 'Ubaidullāh ibn 'Umar dan saudara laki-laknya 'Abdullāh yang dia dengar dari keduanya sejak tahun 144 H. keduanya menceritakan dari Nāfi' dari Ibn 'Umar ia berkata; Rasulullah saw. bersabda: "Sesungguhnya nama-nama yang paling disukai Allah swt. ialah nama-nama seperti: 'Abdullāh, 'Abd al-Rahmān." (H.R. Muslim).

Menurut peneliti 'Abdullāh ibn 'Umar dicantumkan oleh Muslim dalam kitab Sahihnya karena bersama saudaranya yang bernama 'Ubaidullāh ibn 'Umar dalam meriwayatkan hadis tersebut. Mayoritas ulama memberi penilaian *ta'dīl* kepada 'Ubaidullāh, berbeda dengan 'Abdullāh yang kebanyakan memberikan penilaian *jarh*, meskipun ada penilaian *ta'dīl* namun hanya tingkatan yang rendah. Dengan demikian dalam pandangan peneliti kapasitas 'Abdullāh ibn 'Umar dalam meriwayatkan hadis tidak kuat, sehingga hadis yang diriwayatkan dapat dinilai lemah.

e) 'Ubaidillāh ibn 'Umar

Nama lengkapnya 'Ubaidillāh ibn 'Umar ibn Ḥafṣ ibn 'Aṣim ibn 'Umar ibn al-Khaṭṭāb,<sup>728</sup> kunnyahnya Abū 'Umar ada pula yang mengatakan Abū

<sup>726</sup>Muḥammad ibn Ḥibbān ibn Aḥmad ibn Ḥibbān ibn Mu'āz ibn Ma'bad al-Tamīmī Abū Ḥātim al-Dārimī al-Bustī, *al-Majrūhīn min Muḥaddīshīn wa al-Ḍu'afā' wa al-Matrūkīn*, Juz II, h. 7.

<sup>727</sup>Muslim ibn al-Ḥajjāj Abū al-Ḥasan al-Qusyairī al-Naisābūrī, *Ṣaḥīḥ Muslim*, Juz III, h. 1682.

<sup>728</sup>Abū 'Abdillāh Muḥammad ibn Sa'ad ibn Manī' al-Hāsyimī ibn bi al-Walā' al-Baṣrī al-Baghādādī al-Ma'rūf bi ibn Sa'd, *al-Ṭabaqāt al-Kubrā*, Juz V, h. 433.

'Usmān,<sup>729</sup> seorang penduduk Madinah yang terpuji.<sup>730</sup> Komentar ulama kritikus hadis antara lain *ḥāfiẓ*, *mutqin*, *ṣiqah*, *muttafaqun 'alaih* dan *mukharrij fī al-ṣaḥīhain*.<sup>731</sup> Abū Zur'ah dan Abū Ḥātim menilai *ṣiqah*,<sup>732</sup> al-'Ijfi menilai *ṣiqah ṣabat*.<sup>733</sup> Meriwayatkan hadis di antaranya dari Nāfi', Sālim dan al-Qāsim.<sup>734</sup> Sedangkan murid yang meriwayatkan hadis padanya antara lain 'Abdullāh ibn Idrīs, 'Abdullāh Rajā' dan saudaranya 'Abdullāh ibn 'Umar.<sup>735</sup> Wafat tahun 147 Hijriyah.<sup>736</sup>

f) Al-Qāsim ibn Muḥammad

Nama lengkapnya al-Qāsim ibn Muḥammad ibn Abū Bakar al-Ṣiddīq, Abū Bakar bernama 'Abdillāh ibn 'Usmān ibn 'Āmir ibn 'Amrī ibn Ka'ab ibn Sa'd ibn Taim ibn Marrah,<sup>737</sup> kunniyahnya Abū Muḥammad seorang tabi'in yang punya keutamaan di zamannya.<sup>738</sup> Penilaian ulama kritikus hadis seperti al-'Ijfi

<sup>729</sup> Aḥmad ibn 'Alī ibn Muḥammad ibn Ibrāhīm Abū Bakr ibn Manjūyah, *Rijāl Ṣaḥīḥ Muslim*, Juz II, h. 12.

<sup>730</sup> Muḥammad ibn Ḥibbān ibn Aḥmad ibn Ḥibbān ibn Mu'āz ibn Ma'bad al-Tamīmī Abū Ḥātim al-Dārimī al-Bustī, *Masyāḥir 'Ulamā' al-Amsār wa al-'Ālām Fuqāhā' al-Aqtār*, h. 212.

<sup>731</sup> Abū Ya'lā al-Khāfi Khalīl ibn 'Abdillāh ibn Aḥmad ibn Ibrāhīm ibn Khafīl al-Qazwīnī, *al-Irsyād fī Ma'rifaḥ 'Ulamā' al-Ḥadīṣ*, Juz I (Cet. I; al-Riyād: Maktabah al-Rusyd, 1409 H.), h. 293.

<sup>732</sup> Abū al-Walīd Sulaimān ibn Khalf ibn Sa'd ibn Ayyūb ibn Wārīs al-Taḥībī al-Qurṭubī al-Bājī al-Andalusī, *al-Ta'dīl wa al-Tajrīḥ liman Kharaj lahu al-Bukhārī fī al-Jāmi' al-Ṣaḥīḥ*, Juz II, h. 891.

<sup>733</sup> Abū al-Ḥasan Aḥmad ibn 'Abdillāh ibn Ṣāliḥ al-'Ijfi al-Kūfi, *Tārīkh al-Ṣiqāt*, h. 318.

<sup>734</sup> Muḥammad ibn Ḥibbān ibn Aḥmad ibn Ḥibbān ibn Mu'āz ibn Ma'bad al-Tamīmī Abū Ḥātim al-Dārimī al-Bustī, *al-Ṣiqāt*, Juz VII, h. 149.

<sup>735</sup> Yūsuf ibn 'Abd al-Raḥmān ibn Yūsuf Abū al-Ḥajjāj Jamāl al-Dīn ibn al-Zakī Abī Muḥammad al-Qaḍā'ī al-Kilabī al-Mizzī, *Tahẓīb al-Kamāl fī Asmā' al-Rijāl*, Juz XIX, h. 126.

<sup>736</sup> Aḥmad ibn Aḥmad ibn Ḥusain ibn Ḥasan Abū Naṣr al-Bukhārī al-Kilābāzī, *al-Hidāyah wa al-Irsyād fī Ma'rifaḥ Ahl al-Ṣiqah wa al-Sidād*, Juz I, h. 467.

<sup>737</sup> Abū 'Abdillāh Muḥammad ibn Sa'ad ibn Manī' al-Hāsyimī ibn bi al-Walā' al-Baṣrī al-Baghḍādī al-Ma'rūf bi ibn Sa'd, *al-Ṭabaqāt al-Kubrā*, Juz V, h. 142.

<sup>738</sup> Muḥammad ibn Ḥibbān ibn Aḥmad ibn Ḥibbān ibn Mu'āz ibn Ma'bad al-Tamīmī Abū Ḥātim al-Dārimī al-Bustī, *al-Ṣiqāt*, Juz V, h. 502.

berkata *rajul ṣāliḥ, ṣiqah*<sup>739</sup> dan Muḥammad ibn Sa'd menilai *faqih, ṣiqah*.<sup>740</sup> Meriwayatkan hadis di antaranya dari Ibn 'Abbās r.a., Ibn 'Umar r.a. dan 'Āisyah r.a.<sup>741</sup> Sedangkan murid yang meriwayatkan hadis padanya antara lain Ṣābit ibn 'Ubaid, Ḥanzalah ibn Abī Sufyān dan 'Ubaidillāh ibn 'Umar.<sup>742</sup> Wafat tahun 106 Hijriyah.<sup>743</sup>

g) 'Āisyah

Nama lengkapnya 'Āisyah binti Abū Bakar al-Ṣiddīq ibn Abī Quḥāfah ibn 'Āmir ibn 'Amrī ibn Ka'b ibn Sa'd ibn Taim ibn Marrah ibn Ka'b ibn Luai<sup>744</sup> kunnyahnya Ummi 'Abdullāh,<sup>745</sup> Wafat tahun 57 Hijriyah.<sup>746</sup> Meriwayatkan hadis di antaranya kepada 'Auf ibn al-Ḥārīs, 'Isā ibn Ṭalḥah dan al-Qāsim ibn Muḥammad.<sup>747</sup>

Keterangan di atas menunjukkan adanya indikator ketersambungan periwayatan, yaitu masing-masing periwayat terdapat dalam daftar guru-murid, selisih usia hidup yang sangat memungkinkan bertemu antara guru dan murid serta daerah tempat tinggal dan daerah rihlah ilmiah periwayat. Selanjutnya

<sup>739</sup> Abū al-Ḥasan Aḥmad ibn 'Abdillāh ibn Ṣāliḥ al-'Ijī al-Kūfī, *Tārīkh al-Ṣiqāt*, h. 387.

<sup>740</sup> Syamsy al-Dīn Abū 'Abdillāh Muḥammad ibn Aḥmad ibn 'Usmān ibn Qāimāz, *Taẓkirah al-Ḥuffāz*, Juz I, h. 74.

<sup>741</sup> Abū Muḥammad 'Abd al-Raḥmān ibn Muḥammad ibn Idriid ibn Munzir al-Tamīmī al-Ḥanzalī al-Rāzī ibn Abī Ḥātim, *al-Jarḥ wa al-Ta'dīl*, Juz VII, h. 118.

<sup>742</sup> Aḥmad ibn 'Alī ibn Muḥammad ibn Ibrāhīm Abū Bakr ibn Manjūyah, *Rijāl Ṣaḥīḥ Muslim*, Juz II, h. 140.

<sup>743</sup> Muḥammad ibn Ḥibbān ibn Aḥmad ibn Ḥibbān ibn Mu'āz ibn Ma'bad al-Tamīmī Abū Ḥātim al-Dārimī al-Bustī, *Masyāḥir 'Ulamā' al-Amṣār wa al-'Ālām Fuqahā' al-Aqtār*, h. 105.

<sup>744</sup> Abū 'Abdillāh Muḥammad ibn Sa'ad ibn Manī' al-Hāsyimī ibn bi al-Walā' al-Baṣrī al-Baghdādī al-Ma'rūf bi ibn Sa'd, *al-Ṭabaqāt al-Kubrā*, Juz VIII, h. 46.

<sup>745</sup> Muḥammad ibn Ḥibbān ibn Aḥmad ibn Ḥibbān ibn Mu'āz ibn Ma'bad al-Tamīmī Abū Ḥātim al-Dārimī al-Bustī, *al-Ṣiqāt*, Juz III, h. 323.

<sup>746</sup> Abū al-'Abbās Aḥmad ibn Ḥasan ibn Khaṭīb al-Syahīr bi Ibn Qanfiẓ al-Qasīnīnī, *al-Wafayāt* (Cet. IV; Bairūt: Dār al-Āfāq al-Jadīdah, 1403 H./1983 M.), h. 36.

<sup>747</sup> Yūsuf ibn 'Abd al-Raḥmān ibn Yūsuf Abū al-Ḥajjāj Jamāl al-Dīn ibn al-Zakī Abī Muḥammad al-Qaḍā'ī al-Kilabī al-Mizzī, *Tahẓīb al-Kamāl fī Asmā' al-Rijāl*, Juz XXXV, h. 230.

indikator penilaian *siqah*, dalam sanad hadis tersebut ulama berbeda pendapat tentang Şaifi ibn Rabī'ī dan 'Abdillāh ibn 'Umar bahkan mengunggulkan penilaian jarḥ. Sehingga dalam pandangan peneliti kedua periwayat tersebut daif dalam meriwayatkan hadis ini dan sanad hadis yang menjadi objek kajian dinilai daif.

Selanjutnya peneliti menemukan hadis yang satu tema dengan kualitas yang sahih, sebagaimana dalam riwayat Ibn Mājah Nabi saw. bersabda.

حَدَّثَنَا أَبُو مُصْعَبٍ حَدَّثَنَا عَبْدُ الرَّحْمَنِ بْنُ زَيْدِ بْنِ أَسْلَمَ عَنْ أَبِي حَازِمٍ بْنِ دِينَارٍ عَنْ سَهْلِ بْنِ سَعْدٍ أَنَّهُ سَمِعَ النَّبِيَّ صَلَّى اللَّهُ عَلَيْهِ وَسَلَّمَ يَقُولُ يَكُونُ فِي آخِرِ أُمَّتِي حَسْفٌ وَمَسْحٌ وَقَذْفٌ (رَوَاهُ ابْنُ مَاجَهٗ) <sup>٧٤٨</sup>

Artinya:

Telah menceritakan kepada kami Abū Muş'ab telah menceritakan kepada kami 'Abd al-Rahmān ibn Zaid ibn Aslam dari Abū Hazim ibn Dīnār dari Sahl ibn Sa'd, bahwa dia mendengar Nabi saw. bersabda: "Akan terjadi di akhir ummatku suatu peneggelaman (ke perut bumi), perubahan bentuk, dan pemfitnahan (tuduhan zina terhadap wanita)." (H.R. Ibn Mājah).

Hadis di atas dinilai sahih oleh al-Albānī dalam kitab *al-Rauḍ* dan *al-Şahīḥah*.<sup>749</sup> Dengan demikian hadis yang menjadi objek penelitian yang dahulu sanadnya berkualitas daif, setelah hadirnya hadis penguat maka terangkat derajat matannya menjadi hasan lighairih.

## 6) Kritik matan

### a) Penelitian lafal-lafal semakna

Penelitian lafal untuk membandingkan lafal-lafal semakna dalam rangka mengidentifikasi terjadinya *'illah*. Berdasarkan penelusuran hadis yang menjadi objek kajian, peneliti hanya menemukan dua riwayat sebagai berikut.

Sunan al-Tirmiẓī 2 riwayat

<sup>748</sup>Ibn Mājah Abū 'Abdillāh Muḥammad ibn Yazīd ibn Qazwīnī, *Sunan Ibn Mājah*, Juz II, h. 1350.

<sup>749</sup>Muḥammad Nāṣir al-Dīn al-Albānī, *Şahīḥ wa Ḍa'īf Sunan Ibn Mājah*, Juz IX, h. 60.

Riwayat 1

فِي هَذِهِ الْأُمَّةِ حَسَفٌ وَمَسْحٌ وَقَذْفٌ  
فَقَالَ رَجُلٌ مِنَ الْمُسْلِمِينَ: يَا رَسُولَ اللَّهِ، وَمَتَى ذَلِكَ؟  
قَالَ: إِذَا ظَهَرَتِ الْقَيْنَاتُ وَالْمِعَازِفُ وَشُرِبَتِ الْخُمُورُ

Riwayat 2

يَكُونُ فِي آخِرِ الْأُمَّةِ حَسَفٌ وَمَسْحٌ وَقَذْفٌ  
قَالَتْ قُلْتُ يَا رَسُولَ اللَّهِ أَنَّهُلِكَ وَفِينَا الصَّالِحُونَ  
قَالَ نَعَمْ إِذَا ظَهَرَ الْحُبْثُ

Setelah peneliti menelusuri varian lafal-lafal hadis, maka tidak ditemukan perbedaan signifikan yang dapat menurungkan kualitas hadis. Riwayat pertama memakai lafal فِي هَذِهِ الْأُمَّةِ sementara riwayat kedua dengan lafal يَكُونُ فِي آخِرِ الْأُمَّةِ dan juga lafal إِذَا ظَهَرَ الْحُبْثُ namun perbedaan tersebut karena riwayat *bi al-ma'nā* dan hadis tersebut tidak mengalami *tanawwu'*.

Penelitian lafal menunjukkan adanya *'illah*, yaitu terdapat *ziyādah* dan *idrāj*. Namun hal tersebut tidak merusak lafal, makna dan kualitas hadis.

b) Penelitian kandungan hadis

Penelitian kandungan hadis bertujuan untuk mengidentifikasi terjadi atau tidaknya *syāz* pada matan hadis. Kandungan hadis di atas menjelaskan bahwa diakhir umat akan terjadi bencana ketika kemaksiatan telah marak terjadi. Secara umum hadis tersebut tidak mengandung *syāz* dan *'illah*, tidak bertentangan dengan pesan al-Qur'an bahkan sejalan dengan kandungan QS al-'Ankabūt/29: 40.

فَكُلًّا أَخَذْنَا بِذَنبِهِ فَمِنْهُمْ مَنْ أَرْسَلْنَا عَلَيْهِ حَاصِبًا وَمِنْهُمْ مَنْ أَخَذَتْهُ الصَّيْحَةُ وَمِنْهُمْ مَنْ حَسَفْنَا بِهِ الْأَرْضَ وَمِنْهُمْ مَنْ أَعْرَفْنَا وَمَا كَانَ اللَّهُ لِيُظْلِمَهُمْ وَلَكِنْ كَانُوا أَنْفُسَهُمْ يَظْلِمُونَ

Terjemahnya:

Maka masing-masing (mereka itu) Kami siksa disebabkan dosanya, maka di antara mereka ada yang Kami timpakan kepadanya hujan batu kerikil dan di antara mereka ada yang ditimpa suara keras yang mengguntur, dan di antara mereka ada yang Kami benamkan ke dalam bumi, dan di antara mereka ada yang Kami tenggelamkan, dan Allah sekali-kali tidak hendak

menganiaya mereka, akan tetapi merekalah yang menganiaya diri mereka sendiri.<sup>750</sup>

Hadis di atas juga tidak bertentangan dengan hadis sahih lainnya, sebagaimana dalam riwayat Ibn Mājah Nabi saw. bersabda.

حَدَّثَنَا أَبُو مُصْعَبٍ حَدَّثَنَا عَبْدُ الرَّحْمَنِ بْنُ زَيْدِ بْنِ أَسْلَمَ عَنْ أَبِي حَازِمِ بْنِ دِينَارٍ عَنْ سَهْلِ بْنِ سَعْدٍ أَنَّهُ سَمِعَ النَّبِيَّ صَلَّى اللَّهُ عَلَيْهِ وَسَلَّمَ يَقُولُ يَكُونُ فِي آخِرِ أُمَّتِي حَسْفٌ وَمَسْحٌ وَقَذْفٌ (رَوَاهُ ابْنُ مَاجَهَ)<sup>751</sup>

Artinya:

Telah menceritakan kepada kami Abū Muṣ'ab telah menceritakan kepada kami 'Abd al-Raḥmān ibn Zaid ibn Aslam dari Abū Hazim ibn Dīnār dari Sahl ibn Sa'd, bahwa dia mendengar Nabi saw. bersabda: "Akan terjadi di akhir ummatku suatu peneggelaman (ke perut bumi), perubahan bentuk, dan pemfitnahan (tuduhan zina terhadap wanita)." (H.R. Ibn Mājah).

Secara logika rusaknya kehidupan sosial dapat menimbulkan banyak bencana, kemaksiatan yang merajalela, khamar dan yang lainnya akan menghilangkan estetika sosial. Dengan demikian akan mengundang bencana baik dari sesama manusia lebih lagi dari Pencipta. Berdasarkan penelitian matan hadis di atas, peneliti tidak menemukan adanya *syāz* dan *'illah* yang dapat merusak kandungan dan kualitas hadis. Dengan demikian matan hadis tersebut dapat dinilai sahih.

#### 7) Hasil kritik hadis

Berdasarkan kritik sanad dan matan di atas, peneliti menyimpulkan bahwa hadis tersebut dinilai hasan lighairih dengan alasan bahwa terdapat periwayat yang bernama Ṣaifī ibn Rabī'ī dan 'Abdillāh ibn 'Umar yang tidak kuat bahkan daif, namun jalur tersebut dikuatkan dengan jalur sanad lain. Meskipun matan hadis dinilai sahih setelah memenuhi unsur-unsur kesahihan matan, namun hadis tersebut tetap berstatus *ḥasan lighairih*.

<sup>750</sup>Kementerian Agama RI., *al-Qur'an dan Terjemahnya*, h. 565.

<sup>751</sup>Ibn Mājah Abū 'Abdillāh Muḥammad ibn Yazīd ibn Qazwīnī, *Sunan Ibn Mājah*, Juz II, h. 1350.



## c. Hadis ketiga

حَدَّثَنَا أَبُو مُصْعَبٍ حَدَّثَنَا عَبْدُ الرَّحْمَنِ بْنُ زَيْدِ بْنِ أَسْلَمَ عَنْ أَبِي حَازِمِ بْنِ دِينَارٍ عَنْ سَهْلِ بْنِ سَعْدٍ أَنَّهُ سَمِعَ النَّبِيَّ صَلَّى اللَّهُ عَلَيْهِ وَسَلَّمَ يَقُولُ يَكُونُ فِي آخِرِ أُمَّتِي حَسْفٌ وَمَسْحٌ وَقَذْفٌ (رَوَاهُ ابْنُ مَاجَهَ) <sup>٧٥٢</sup>

Artinya:

Telah menceritakan kepada kami Abū Muṣ'ab telah menceritakan kepada kami 'Abd al-Raḥmān ibn Zaid ibn Aslam dari Abū Hazim ibn Dīnār dari Sahl ibn Sa'd, bahwa dia mendengar Nabi saw. bersabda: "Akan terjadi di akhir ummatku suatu peneggelaman (ke perut bumi), perubahan bentuk, dan pemfitnahan (tuduhan zina terhadap wanita)." (H.R. Ibn Mājah).

1) *Takhrīj al-ḥadīṣ*a) Metode *takhrīj* menggunakan lafal pertama matan hadis

(٨٢٣٥) (فِي أُمَّتِي حَسْفٌ وَمَسْحٌ وَقَذْفٌ) (ك) عَنْ ابْنِ عَمْرٍو <sup>٧٥٣</sup>  
(١٤٥١٠) (ز) يَكُونُ فِي أُمَّتِي حَسْفٌ وَمَسْحٌ وَقَذْفٌ (حم هـ) عَنْ ابْنِ عَمْرٍو <sup>٧٥٤</sup>

Simbol di atas menunjukkan bahwa hadis tersebut terdapat dalam kitab Mustadrak al-Ḥākim dari Ibn 'Amrū r.a., Musnad Aḥmad ibn Ḥanbal dan Sunan Ibn Mājah yang diriwayatkan dari Ibn 'Umar r.a.

b) Metode *takhrīj* menggunakan salah satu lafal matan hadis

UNIVERSITAS ISLAM NEGERI  
ALAUDDIN  
MAKASSAR

حَسْفٌ  
يَكُونُ فِي آخِرِ أُمَّتِي حَسْفٌ وَمَسْحٌ وَقَذْفٌ ت فتن ٢١، ٣٨، قدر ١٦\*\*، د ملاحم  
١٠، جه فتن ٢٩\*\*، حم ٢، ١٦٣ <sup>٧٥٥</sup>  
قذف  
إنه يكون في هذه الأمة حَسْفٌ وَمَسْحٌ وَقَذْفٌ د ملاحم ١٠، ت قدر ١٦، فتن ٢١،  
جه فتن ٢٩\*\*، حم ٢، ١٣٨، ١٦٣ <sup>٧٥٦</sup>

<sup>752</sup>Ibn Mājah Abū 'Abdillāh Muḥammad ibn Yazīd ibn Qazwīnī, *Sunan Ibn Mājah*, Juz II, h. 1350.

<sup>753</sup>Abd al-Raḥmān ibn Abī Bakr Jalāl al-Dīn al-Suyūṭī, *al-Fatḥ al-Kabīr fī Ḍamm al-Ziyādah ilā al-Jāmi' al-Ṣagīr*, Juz II, h. 261.

<sup>754</sup>Abd al-Raḥmān ibn Abī Bakr Jalāl al-Dīn al-Suyūṭī, *al-Fatḥ al-Kabīr fī Ḍamm al-Ziyādah ilā al-Jāmi' al-Ṣagīr*, Juz III, h. 406.

<sup>755</sup>A.J. Weinsinck, *al-Mu'jam al-Mufāhras li Alfāz al-Ḥadīṣ al-Nabawī*, terj. Muḥammad Fuād 'Abd al-Bāqī, Juz II, h. 30.

<sup>756</sup>A.J. Weinsinck, *al-Mu'jam al-Mufāhras li Alfāz al-Ḥadīṣ al-Nabawī*, terj. Muḥammad Fuād 'Abd al-Bāqī, Juz V, h. 332.

Simbol di atas menunjukkan hadis tersebut terdapat dalam kitab Sunan al-Tirmizī bagian kitab *fitn* bab 21, 38, kitab *qadr* bab 16 yang memuat dua hadis, Sunan Abū Dāwud bagian kitab *malāḥim* bab 10, Sunan Ibn Mājah bagian kitab *fitn* bab 29 yang memuat dua hadis, Musnad Aḥmad ibn Ḥanbal juz 2 halaman 137 dan 163.

c) Metode *takhrīj* melalui periwayat pertama hadis

عبد الرحمن بن زيد بن أسلم العدويُّ عن أبي حازم عن سهل بن سعد  
٤٧٠٢ (ق) حديث في آخر أمّتي خسف ومسخ وقذف. ق في الفتن (٢٩ : ٢) عن أبي  
مصعب أحمد بن أبي بكر الزهري، عنه به. ٧٥٧

Simbol di atas menunjukkan bahwa periwayat pertama hadis tersebut ialah Sahl ibn Sa'ad terdapat dalam kitab Sunan Ibn Mājah bagian kitab *fitn* juz 2 halaman 29 yang diriwayatkan dari Abī Muṣ'ab Aḥmad ibn Abī Bakr al-Zuhrī.

d) Metode *takhrīj* berdasarkan tema hadis

باب الخسوف  
حدثنا أبو مصعب ثنا عبد الرحمن بن زيد بن أسلم عن أبي حازم بن دينار عن سهل بن  
سعد أنه سمع النبي صلى الله عليه وسلم يقول يكون في آخر أمّتي خسف ومسخ وقذف  
(٦٣٤١) هذا إسناد ضعيف لضعف عبد الرحمن بن زيد أسلم ٧٥٨

Simbol di atas menunjukkan hadis tersebut terdapat pada tema *al-khusūf*, sanad hadis ini lemah oleh periwayat yang bernama 'Abd al-Raḥmān ibn Zaid Aslam.

e) Metode *takhrīj* berdasarkan status hadis

(سنن ابن ماجه)  
٤٠٦٠ حدثنا أبو مصعب حدثنا عبد الرحمن بن زيد بن أسلم عن أبي حازم بن دينار  
عن سهل بن سعد أنه سمع النبي صلى الله عليه وسلم يقول يكون في آخر أمّتي خسف  
ومسخ وقذف. تحقيق الألباني: صحيح الروض، الصحيحة (٣٩٤ / ٤) ٧٥٩

<sup>757</sup>Jamāl al-Dīn Abū al-Ḥajjāj Yūsuf ibn 'Abd al-Raḥmān al-Mizzī, *Tuḥfah al-Asyrāf bi Ma'rifah al-Aṭrāf*, Juz IV, h. 109.

<sup>758</sup>Abū al-'Abbās Syihāb al-Dīn Aḥmad ibn Abī Bakr ibn Ismā'īl ibn Saḥīm ibn Qāyimāz al-Būṣhūrī al-Kinānī al-Syāfi'ī, *Miṣbāḥ al-Zujājah fi Zawā'id Ibn Mājah*, Juz IV (Cet. II; Bairūt: Dār al-'Arabiyah, 1403 H.), h. 198.

Simbol di atas menunjukkan hadis tersebut dinilai sahih oleh al-Albānī dalam kitab *al-Rauḍ* dan *al-Ṣaḥīḥah*.

2) Merujuk kepada kitab sumber

a) Sunan al-Tirmiḏī 2 riwayat

٢١٥٢ حَدَّثَنَا مُحَمَّدُ بْنُ بَشَّارٍ قَالَ: حَدَّثَنَا أَبُو عَاصِمٍ قَالَ: حَدَّثَنَا حَيْوَةُ بْنُ شُرَيْحٍ قَالَ: أَخْبَرَنِي أَبُو صَخْرٍ قَالَ: حَدَّثَنِي نَافِعٌ أَنَّ ابْنَ عُمَرَ جَاءَهُ رَجُلٌ فَقَالَ: إِنَّ فُلَانًا يَقْرَأُ عَلَيْكَ السَّلَامَ فَقَالَ لَهُ: إِنَّهُ بَلَغَنِي أَنَّهُ قَدْ أَحَدَتْ فَإِنْ كَانَ قَدْ أَحَدَتْ فَلَا تُقْرِئُهُ مِنِّي السَّلَامَ فَإِنِّي سَمِعْتُ رَسُولَ اللَّهِ صَلَّى اللَّهُ عَلَيْهِ وَسَلَّمَ يَقُولُ: يَكُونُ فِي هَذِهِ الْأُمَّةِ أَوْ فِي أُمَّتِي الشُّكُّ مِنْهُ حَسْفٌ أَوْ مَسْحٌ أَوْ قَذْفٌ فِي أَهْلِ الْقَدْرِ: هَذَا حَدِيثٌ حَسَنٌ صَحِيحٌ غَرِيبٌ وَأَبُو صَخْرٍ اسْمُهُ: حُمَيْدُ بْنُ زِيَادٍ (رَوَاهُ التِّرْمِذِيُّ)<sup>٧٦٠</sup>

2153 حَدَّثَنَا قُتَيْبَةُ قَالَ: حَدَّثَنَا رِشْدِيُّ بْنُ سَعْدٍ عَنْ أَبِي صَخْرٍ حُمَيْدِ بْنِ زِيَادٍ عَنْ نَافِعٍ عَنْ ابْنِ عُمَرَ عَنِ النَّبِيِّ صَلَّى اللَّهُ عَلَيْهِ وَسَلَّمَ: يَكُونُ فِي أُمَّتِي حَسْفٌ وَمَسْحٌ وَذَلِكَ فِي الْمَكْدِبِينَ بِالْقَدْرِ (رَوَاهُ التِّرْمِذِيُّ)<sup>٧٦١</sup>

b) Sunan Ibn Mājah 3 riwayat

٤٠٦٠ حَدَّثَنَا أَبُو مُصْعَبٍ قَالَ: حَدَّثَنَا عَبْدُ الرَّحْمَنِ بْنُ زَيْدِ بْنِ أَسْلَمَ، عَنْ أَبِي حَازِمِ بْنِ دِينَارٍ، عَنْ سَهْلِ بْنِ سَعْدٍ أَنَّهُ سَمِعَ النَّبِيَّ صَلَّى اللَّهُ عَلَيْهِ وَسَلَّمَ يَقُولُ: يَكُونُ فِي آخِرِ أُمَّتِي حَسْفٌ وَمَسْحٌ وَقَذْفٌ (رَوَاهُ ابْنُ مَاجَهَ)<sup>٧٦٢</sup>

٤٠٦١ حَدَّثَنَا مُحَمَّدُ بْنُ بَشَّارٍ وَمُحَمَّدُ بْنُ الْمُعْتَمِرِ قَالَا: حَدَّثَنَا أَبُو عَاصِمٍ قَالَ: حَدَّثَنَا حَيْوَةُ بْنُ شُرَيْحٍ قَالَ: حَدَّثَنَا أَبُو صَخْرٍ عَنْ نَافِعِ بْنِ أَبِي رَجُلًا أَنَّى ابْنُ عُمَرَ فَقَالَ: إِنَّ فُلَانًا يُقْرِئُكَ السَّلَامَ قَالَ: إِنَّهُ بَلَغَنِي أَنَّهُ قَدْ أَحَدَتْ فَإِنْ كَانَ قَدْ أَحَدَتْ فَلَا تُقْرِئُهُ مِنِّي السَّلَامَ فَإِنِّي سَمِعْتُ رَسُولَ اللَّهِ صَلَّى اللَّهُ عَلَيْهِ وَسَلَّمَ يَقُولُ: يَكُونُ فِي أُمَّتِي أَوْ فِي هَذِهِ الْأُمَّةِ مَسْحٌ وَحَسْفٌ وَقَذْفٌ وَذَلِكَ فِي أَهْلِ الْقَدْرِ (رَوَاهُ ابْنُ مَاجَهَ)<sup>٧٦٣</sup>

<sup>759</sup>Muḥammad Nāṣir al-Dīn al-Albānī, *Ṣaḥīḥ wa Ḍa'īf Sunan Ibn Mājah*, Juz IX, h. 60.

<sup>760</sup>Muḥammad ibn 'Isā ibn Sūrah ibn Mūsa ibn Ḍaḥḥāk al-Tirmiḏī Abū 'Isā, *Sunan al-Tirmiḏī*, Juz IV, h. 25.

<sup>761</sup>Muḥammad ibn 'Isā ibn Sūrah ibn Mūsa ibn Ḍaḥḥāk al-Tirmiḏī Abū 'Isā, *Sunan al-Tirmiḏī*, Juz IV, h. 25.

<sup>762</sup>Ibn Mājah Abū 'Abdillāh Muḥammad ibn Yazīd ibn Qazwīnī, *Sunan Ibn Mājah*, Juz II, h. 1350.

<sup>763</sup>Ibn Mājah Abū 'Abdillāh Muḥammad ibn Yazīd ibn Qazwīnī, *Sunan Ibn Mājah*, Juz II, h. 1350.

٤٠٦٢ حَدَّثَنَا أَبُو كُرَيْبٍ قَالَ: حَدَّثَنَا أَبُو مُعَاوِيَةَ وَمُحَمَّدُ بْنُ فَضَيْلٍ عَنِ الْحَسَنِ بْنِ عَمْرٍو عَنْ أَبِي الزُّبَيْرِ عَنْ عَبْدِ اللَّهِ بْنِ عَمْرٍو قَالَ: قَالَ رَسُولُ اللَّهِ صَلَّى اللَّهُ عَلَيْهِ وَسَلَّمَ: يَكُونُ فِي أُمَّتِي حَسْفٌ وَمَسْحٌ وَقَذْفٌ (رَوَاهُ ابْنُ مَاجَهٗ) <sup>٧٦٤</sup>

c) Musnad Ahmad ibn Hanbal 1 riwayat

٥٦٢١ حَدَّثَنَا ابْنُ مُمَيَّرٍ حَدَّثَنَا الْحَسَنُ بْنُ عَمْرٍو عَنْ أَبِي الزُّبَيْرِ عَنْ عَبْدِ اللَّهِ بْنِ عَمْرٍو سَمِعْتُ رَسُولَ اللَّهِ صَلَّى اللَّهُ عَلَيْهِ وَسَلَّمَ يَقُولُ: إِذَا رَأَيْتُمَا مَتِي تَهَابُ الظَّالِمَ أَنْ تَقُولَ لَهُ: إِنَّكَ أَنْتَ ظَالِمٌ فَقَدْ نُودِعَ مِنْهُمْ وَقَالَ رَسُولُ اللَّهِ صَلَّى اللَّهُ عَلَيْهِ وَسَلَّمَ: يَكُونُ فِي أُمَّتِي حَسْفٌ وَمَسْحٌ وَقَذْفٌ (رَوَاهُ أَحْمَدُ بْنُ حَنْبَلٍ) <sup>٧٦٥</sup>

3) *Itibār sanad*

Setelah peneliti menelusuri keberadaan hadis di atas dalam *kutub al-tis'ah*, maka ditemukan sebanyak 6 riwayat yang tersebar dalam beberapa kitab sumber, yaitu Sunan al-Tirmidzi 2 riwayat, Sunan Ibn Majah 3 riwayat dan Musnad Ahmad ibn Hanbal 1 riwayat. Terdapat perbedaan lafal dalam riwayat disebabkan karena terjadinya *inqilāb*, tambahan maupun sisipan dari periwayat, namun kandungan dan pesan hadis tetap sama.

Berdasarkan beberapa riwayat di atas, maka peneliti menemukan *syāhid* dan *mutābi'*, yaitu pada *ṭabaqāt* sahabat diriwayatkan oleh 'Abdullāh ibn 'Amrū, Ibn 'Umar dan Sahl ibn Sa'ad. Sedangkan *ṭabaqāt* tabi'in diriwayatkan oleh Muḥammad ibn Muslim, Nāfi' dan Salamah ibn Dīnār. Dengan demikian dapat disimpulkan bahwa sanad hadis tersebut memiliki *syāhid* dan *mutābi'*, untuk lebih jelasnya berikut skema sanad hadis yang menjadi objek kajian.

<sup>764</sup> Ibn Majah Abū 'Abdillāh Muḥammad ibn Yazīd ibn Qazwīnī, *Sunan Ibn Majah*, Juz II, h. 1350.

<sup>765</sup> Abū 'Abdillāh Ahmad ibn Muḥammad ibn Hanbal ibn Hilāl ibn Asad al-Syaibānī, *Musnad Ahmad ibn Hanbal*, Juz XI, h. 72.



## 5) Kritik sanad

Sanad yang menjadi objek penelitian terdapat dalam kitab Sunan al-Tirmizī.

حَدَّثَنَا مُحَمَّدُ بْنُ بَشَّارٍ قَالَ: حَدَّثَنَا أَبُو عَاصِمٍ قَالَ: حَدَّثَنَا حَيْوَةُ بْنُ شَرِيحٍ قَالَ: أَحْبَبَنِي أَبُو صَخْرٍ قَالَ: حَدَّثَنِي نَافِعٌ أَنَّ ابْنَ عُمَرَ... (رَوَاهُ التِّرْمِذِيُّ)

## a) Al-Tirmizī

Integritas dan intelektual al-Tirmizī sebagai periwayat hadis dapat dilihat pada pembahasan sebelumnya. Sementara pada sanad hadis di atas dia meriwayatkan hadis dari gurunya yang bernama Muhammad ibn Basysyār.<sup>767</sup>

## b) Muḥammad ibn Basysyār

Nama lengkapnya Muḥammad ibn Basysyār ibn 'Usmān ibn Dāwud ibn Kaisān al-'Abdī Bundār al-Baṣrī,<sup>768</sup> kunniyahnya Abū Ishāq<sup>769</sup> lahir tahun 167 Hijriyah.<sup>770</sup> Meriwayatkan hadis di antaranya dari Khālid ibn al-Ḥārīs, 'Abd al-Raḥmān ibn Mahdī dan Abū 'Āsim.<sup>771</sup> Sedangkan murid yang meriwayatkan hadis darinya antara lain Ibrāhīm ibn Ishāq, Abū Bakar ibn Abī al-Dunyā dan al-Tirmizī.<sup>772</sup> Komentar ulama kritikus hadis seperti Abū Ḥātim menilai *ṣadūq*,<sup>773</sup>

<sup>766</sup>Muḥammad ibn 'Isā ibn Sūrah ibn Mūsa ibn Ḍaḥḥāk al-Tirmizī Abū 'Isā, *Sunan al-Tirmizī*, Juz IV, h. 25.

<sup>767</sup>Muḥammad ibn 'Abd al-Ghanī ibn Abī Bakar ibn Syajjā' Abū Bakar Ma'īn al-Dīn, *al-Taḥqīd li Ma'rifah Ruwāh al-Sunan wa al-Masānīd*, h. 96.

<sup>768</sup>Abū 'Abdillāh Aḥmad ibn Ishāq ibn Muḥammad ibn Yahyā ibn Mandah al-'Abdī, *Fath al-Bāb fi al-Kunnī wa al-Alqāb*, h. 109.

<sup>769</sup>Aḥmad ibn 'Alī ibn Muḥammad ibn Ibrāhīm Abū Bakr ibn Manjūyah, *Rijāl Ṣaḥīḥ Muslim*, Juz II, h. 167.

<sup>770</sup>Al-Mubārak ibn Aḥmad ibn Mauḥūb al-Likhamī al-Irbālī al-Ma'rūf bi ibn al-Mustaufī, *Tārīkh Irbāl*, Juz II, h. 633.

<sup>771</sup>Abū al-Qāsim 'Alī ibn al-Ḥasan ibn Hibbatullah al-Ma'rūf bi ibn 'Asākir, *Tārīkh Dimasyq*, Juz II, h. 458.

<sup>772</sup>Yūsuf ibn 'Abd al-Raḥmān ibn Yūsuf Abū al-Ḥajjāj Jamāl al-Dīn ibn al-Zakī Abī Muḥammad al-Qaḍā'ī al-Kilabī al-Mizzī, *Tahzīb al-Kamāl fī Asmā' al-Rijāl*, Juz XXIV, h. 512-513.

<sup>773</sup>Abu Abū al-Walīd Sulaimān ibn Khalf ibn Sa'd ibn Ayyūb ibn Wārīs al-Tajībī al-Qurṭubī al-Bājī al-Andalusī, *al-Ta'dīl wa al-Tajrīḥ liman Kharaj lahu al-Bukhārī fī al-Jāmi' al-Ṣaḥīḥ*, Juz II, h. 621.

al-'Ijli menilai *siqah* banyak meriwayatkan hadis.<sup>774</sup> Abū Dāwud berkata ia menulis sekitar 5000 hadis walaupun tidak semuanya sahih, namun pribadinya dinilai *siqah*.<sup>775</sup> Wafat pada bulan Rajab tahun 252 Hijriyah.<sup>776</sup>

c) Abū 'Āṣim

Nama lengkapnya al-Ḍaḥḥāk ibn Makhḥad ibn al-Ḍaḥḥāk ibn Muslim ibn Rāfi' ibn Rafi' ibn al-Aswad ibn 'Amrū ibn Rālān ibn Hilāl ibn Ṣa'labah ibn Syaibān Abū 'Āṣim al-Syaibānī populer dengan nama al-Nabīl<sup>777</sup> bekas majikan Bani Syaibān,<sup>778</sup> berasal dari Basrah lahir tahun 122 Hijriyah dan wafat tahun 212 Hijriyah.<sup>779</sup> Penilaian ulama kritikus hadis, diantaranya *al-ḥāfiẓ al-ṣabṭ, al-naḥwī al-lughawī, imām fī al-ḥadīṣ*,<sup>780</sup> seorang periwayat hadis, Abū Zaid al-Anṣārī berkata lemah pemahamannya dalam hadis, kemudian dikatakan *wa kana yaḥlub al-'arabiyah*.<sup>781</sup> Yaḥyā ibn Ma'īn menilai *siqah* dan Abū Dāwud berkata dia menguasai seribu hadis.<sup>782</sup> Aḥmad ibn 'Abdillāh al-'Ijli menilai *siqah, kaṣīr al-ḥadīṣ, faqīh*, Abū Ḥātim menilai *ṣadūq*, 'Umar ibn Syubbah berkata saya tidak

UNIVERSITAS ISLAM NEGERI

<sup>774</sup>Syams al-Dīn Abū 'Abdillāh Muḥammad ibn Aḥmad ibn 'Uṣmān ibn Qaīmāz al-Ḍahabī, *Tārīkh al-Islām Wawaffayāt al-Masyāḥir wa al-A'ām*, Juz VI, h. 165.

<sup>775</sup>Syams al-Dīn Abū 'Abdillāh ibn Aḥmad ibn 'Uṣmān ibn Qaīmāz al-Ḍahabī, *al-Kāsyif fī Ma'rifah man lahu Riwayah fī al-Kutub al-Sittah*, Juz II, h. 159.

<sup>776</sup>Aḥmad ibn Aḥmad ibn Ḥusain ibn Ḥasan Abū Naṣr al-Bukhārī al-Kilābāzī, *al-Hidāyah wa al-Irsyād fī Ma'rifah Ahl al-Ṣiqah wa al-Sidād*, Juz II, h. 640.

<sup>777</sup>Abū al-Qāsim 'Alī ibn al-Ḥasan ibn Hibbatullah al-Ma'rūf bi ibn 'Asākir, *Tārīkh Dimasyq*, Juz XXIV, h. 356.

<sup>778</sup>Aḥmad ibn Aḥmad ibn Ḥusain ibn Ḥasan Abū Naṣr al-Bukhārī al-Kilābāzī, *al-Hidāyah wa al-Irsyād fī Ma'rifah Ahl al-Ṣiqah wa al-Sidād*, Juz I, h. 370.

<sup>779</sup>Muḥammad ibn Ḥibbān ibn Aḥmad ibn Ḥibbān ibn Mu'az ibn Ma'bad al-Tamīmī Abū Ḥātim al-Dārimī al-Bustī, *al-Ṣiqāt*, Juz VI, h. 484.

<sup>780</sup>Syihāb al-Dīn Abū 'Abdillāh Yāqūt ibn 'Abdillāh al-Rūmī al-Ḥamawī, *Mu'jam al-Aḍbā'*, Juz IV (Cet. I; Bairūt: Dār al-Gharb al-Islāmī, 1414 H./1993 M.), h. 1452.

<sup>781</sup>Jamāl al-Dīn Abū al-Ḥasan 'Alī ibn Yūsuf al-Qaffī, *Inbāh al-Ruwāḥ 'alā Anbāh al-Naḥāh*, Juz II (Cet. I; Bairūt: Maktabah al-'Inṣiriyyah, 1424 H.), h. 91.

<sup>782</sup>Syams al-Dīn Abū 'Abdillāh Muḥammad ibn Aḥmad ibn 'Uṣmān ibn Qaīmāz al-Ḍahabī, *Tārīkh al-Islām Wawaffayāt al-Masyāḥir wa al-A'ām*, Juz V, h. 332.



melihat yang serupa dengannya, Muḥammad ibn Sa'd menilai *ṣiqah faqih*,<sup>783</sup> al-Khalīfī berkata riwayatnya *muttafaqun 'alaih*.<sup>784</sup> Meriwayatkan hadis di antaranya dari 'Imrān ibn al-Qaṭṭān, Sūr ibn Yazīd dan Haiwah ibn Syuraih.<sup>785</sup> Sedangkan murid yang meriwayatkan hadis padanya antara lain 'Alī ibn al-Madinī, 'Amrū ibn Abī 'Aṣim dan Muḥammad ibn Basysyār.<sup>786</sup>

Abū 'Aṣim sebagai salah satu periwayat yang terdapat dalam Sahih al-Bukhārī,<sup>787</sup> sebagaimana hadis berikut.

حَدَّثَنَا مُحَمَّدُ بْنُ الْمُثَنَّى قَالَ حَدَّثَنَا أَبُو عَاصِمٍ عَنْ حَنْظَلَةَ عَنِ الْقَاسِمِ عَنْ عَائِشَةَ قَالَتْ  
كَانَ النَّبِيُّ صَلَّى اللَّهُ عَلَيْهِ وَسَلَّمَ إِذَا اغْتَسَلَ مِنَ الْجَنَابَةِ دَعَا بِشَيْءٍ نَحْوِ الْحِلَابِ فَأَخَذَ  
بِكَفِّهِ فَبَدَأَ بِشِقِّ رَأْسِهِ الْأَيْمَنِ ثُمَّ الْأَيْسَرِ فَقَالَ يَمَامَا عَلَيَّ وَسَطِ رَأْسِهِ (رَوَاهُ الْبُخَارِيُّ)<sup>٧٨٨</sup>

Artinya:

Telah menceritakan kepada kami Muḥammad ibn al-Muṣannā berkata, telah menceritakan kepada kami Abū 'Aṣim dari Hanḏalah dari al-Qāsim dari 'Aisyah berkata, "Jika Nabi saw. mandi janabat, beliau minta diambilkan bejana sebesar bejana yang digunakan untuk pemerah susu. Beliau lalu mengambil air dengan telapak tangannya dan mengguyurkannya dimulai dari sisi sebelah kanan lalu sebelah kiri. Kemudian menuangkan dengan keduanya pada bagian tengah kepala." (H.R. al-Bukhārī).

Menurut peneliti, penilaian lemah pemahaman dalam hadis berkenaan dengan interpretasi, bukan dalam kaitannya dengan penjagaan orisinalitas hadis yang periwayat miliki. Lemahnya pemahaman Abū 'Aṣim sebagaimana yang penilaian Zaid al-Anṣārī dikarenakan penguasaan bahasa. Dengan demikian jika

<sup>783</sup>Syams al-Dīn Abū 'Abdillāh Muḥammad ibn Aḥmad ibn 'Uṣmān ibn Qāimāz al-Ḍahabī, *Siyar A'lam al-Nubalā'*, Juz VIII, h. 173.

<sup>784</sup>Mughlaṭī ibn Qulaj ibn 'Abdillāh al-Bukjarī al-Miṣrī al-Ḥakarī al-Ḥanafī Abū 'Abdillāh Alāu al-Dīn, *Ikmāl Tahzīb al-Kamāl fī Asmā' al-Rijāl*, Juz VII, h. 26.

<sup>785</sup>Abū Zakariyā Muḥyī al-Dīn Yahyā ibn Syarf al-Nawawī, *Tahzīb al-Asmā' wa al-Lughāt*, Juz II, h. 250.

<sup>786</sup>Yūsuf ibn 'Abd al-Raḥmān ibn Yūsuf Abū al-Ḥajjāj Jamāl al-Dīn ibn al-Zakī Abī Muḥammad al-Qaḍā'ī al-Kilabī al-Mizzī, *Tahzīb al-Kamāl fī Asmā' al-Rijāl*, Juz XIII, h. 285.

<sup>787</sup>Syihāb al-Dīn Abū 'Abdillāh Yāqūt ibn 'Abdillāh al-Rūmī al-Ḥamawī, *Mu'jam al-Adbā'*, Juz IV (Cet. I; Bairūt: Dār al-Gharb al-Islāmī, 1414 H./1993 M.), h. 1452.

<sup>788</sup>Muḥammad ibn Ismā'īl Abū 'Abdillāh al-Bukhārī al-Ju'fī, *Ṣaḥīḥ al-Bukhārī*, Juz I, h. 60.

mencermati penilaian *ta'dīl* kritikus hadis termasuk riwayat dalam Sahih al-Bukhārī, maka kapasitas Abū 'Aṣim sebagai periwayat hadis sangat layak dinilai sahih.

d) Ḥaiwah ibn Syuraiḥ

Nama lengkapnya Ḥaiwah ibn Syuraiḥ ibn Ṣafwān ibn Mālīk al-Taǧībī al-Miṣrī kunnyahnya Abū Zur'ah, menetap di Mesir.<sup>789</sup> Komentar ulama kritikus hadis seperti al-'Iǧlī menilai *ṣiqah rajul ṣāliḥ*,<sup>790</sup> Abū Ḥātim dan Aḥmad ibn Ḥanbal menilai *ṣiqah*<sup>791</sup> serta Yahyā ibn Ma'īn juga menilai *ṣiqah*.<sup>792</sup> Meriwayatkan hadis antara lain kepada 'Abdillāh ibn Wahab, Nāfi' ibn Yazīd dan Abū 'Aṣim al-Syaibānī.<sup>793</sup> Sedangkan guru tempat menerima hadis antara lain Ḥasān ibn 'Abdillah, Ḥusain ibn Syafi dan Humaid ibn Ziyād.<sup>794</sup> Wafat tahun 158 Hijriyah.<sup>795</sup>

e) Abū Ṣakhr

Nama lengkapnya Ḥumaid ibn Ziyād al-Kharrāṭ kunnyahnya Abū Ṣakhr ada pula yang mengatakan Abū Ṣabh,<sup>796</sup> menetap di Madinah berasal dari Bani

<sup>789</sup>Abd al-Raḥmān ibn Aḥmad ibn Yūnus al-Ṣadfi Abū Sa'īd, *Tārīkh Ibn Yūnus al-Miṣrī*, Juz I, h. 143.

<sup>790</sup>Abū al-Ḥasan Aḥmad ibn 'Abdillāh ibn Ṣāliḥ al-'Iǧlī al-Kūfi, *Tārīkh al-Ṣiqāt*, h. 138.

<sup>791</sup>Syams al-Dīn Abū 'Abdillāh Muḥammad ibn Aḥmad ibn 'Uṣmān ibn Qāimāz al-Ḍahabī, *Siyar A'lam al-Nubalā'*, Juz VI, h. 405.

<sup>792</sup>Abū al-Walīd Sulaimān ibn Khalf ibn Sa'd ibn Ayyūb ibn Wārīs al-Taǧībī al-Qurṭubī al-Bāǧī al-Andalusī, *al-Ta'dīl wa al-Taǧrīḥ liman Kharaj lahu al-Bukhārī fī al-Jāmi' al-Ṣaḥīḥ*, Juz II, h. 536.

<sup>793</sup>Abū Bakar Aḥmad ibn 'Alī ibn Ṣābit al-Khaṭīb al-Baghdādī, *al-Muttafaq wa al-Muttaraq*, Juz I (Cet. I; Dimasyq: Dār al-Qādarī li al-Ṭaba'ah wa al-Nasyr wa al-Tauzī', 1417 H./1997 M.), h. 706.

<sup>794</sup>Yūsuf ibn 'Abd al-Raḥmān ibn Yūsuf Abū al-Ḥajǧāj Jamāl al-Dīn ibn al-Zakī Abī Muḥammad al-Qaḍā'ī al-Kilabī al-Mizzī, *Tahẓīb al-Kamāl fī Asmā' al-Rijāl*, Juz VII, h. 479.

<sup>795</sup>Muḥammad ibn Ḥibbān ibn Aḥmad ibn Ḥibbān ibn Mu'āz ibn Ma'bad al-Tamīmī Abū Ḥātim al-Dārimī al-Bustī, *Masyāḥir 'Ulamā' al-Amṣār wa al-'Alām Fuqahā' al-Aqṭār*, h. 298.

<sup>796</sup>Abū 'Abdillāh Muḥammad ibn Sa'ad ibn Manī' al-Hāsyimī ibn bi al-Walā' al-Baṣrī al-Baghdādī al-Ma'rūf bi ibn Sa'd, *al-Ṭabaqāt al-Kubrā*, Juz V, h. 452.

Hāsyim.<sup>797</sup> Yahyā ibn Ma'īn menilai *laisa bihi ba'sa*,<sup>798</sup> al-Ijli, al-Dāraqutnī dan Ibn Ḥibbān menilai *siqah*.<sup>799</sup> Aḥmad ibn Ḥanbal menilai *laisa bihi ba'sa*,<sup>800</sup> sedangkan Abū Ḥātim berkata dia *ḍa'īf*, demikian dalam riwayat Ishāq ibn Manṣūr sebagaimana pula yang dikutip Abū Ḥātim dalam *al-Jarḥ wa al-Ta'dīl*.<sup>801</sup>

Yahyā ibn Ma'īn berkata dia *ḍa'īf* ketika meriwayatkan hadis dari penduduk Basrah, sedangkan pendapat yang lain dari Ibn Ma'īn dia *siqah*, hal ini dijelaskan al-Bukhārī ketika dia meriwayatkan dari Nāfi' kemudian muridnya ialah Syuraiḥ.<sup>802</sup> Adapun guru-guru tempat meriwayatkan hadis sebagaimana sanad di atas, antara lain 'Ammār al-Dahanī, Muḥammad ibn Ka'b dan Nāfi'.<sup>803</sup> Sedangkan murid yang meriwayatkan hadis padanya antara lain Haiwah ibn Syuraiḥ<sup>804</sup> dan 'Abdullāh ibn Wahb.<sup>805</sup> Wafat antara tahun 141 sampai 150 Hijriyah.<sup>806</sup> Riwayat Abū Ṣakhr atau Ḥumaid juga dapat ditemukan dalam Sahih Muslim, hal ini dapat menguatkan integritas periwayat dan sebagai tolak ukur intelegensinya, sebagaimana dalam riwayat Muslim berikut.

<sup>797</sup>Muḥammad ibn Ḥibbān ibn Aḥmad ibn Ḥibbān ibn Mu'āz ibn Ma'bad al-Tamīmī Abū Ḥātim al-Dārimī al-Bustī, *al-Ṣiqāt*, Juz VI, h. 188.

<sup>798</sup>Abū Zakariyyā Yahyā ibn Ma'īn ibn 'Aun ibn Ziyād ibn Bisṭām ibn 'Abd al-Raḥmān al-Mizzī bi al-Walā' al-Baghdādī, *Tārīkh Ibn Ma'īn*, h. 95.

<sup>799</sup>Abū al-Ḥasan Aḥmad ibn 'Abdillāh ibn Ṣāliḥ al-Ijli al-Kūfī, *Tārīkh al-Ṣiqāt*, h. 134.

<sup>800</sup>Abū Ḥafṣ 'Umar ibn Aḥmad ibn 'Usmān ibn Aḥmad ibn Muḥammad ibn Ayyūb Azdāz al-Baghdādī al-Ma'rūf bi ibn Syāhīn, *al-Mukhtalif fīhim* (Cet. I; Riyāḍ: Maktabah al-Rūsyd, 1420 H./1999 M.), h. 28.

<sup>801</sup>Abū Muḥammad 'Abd al-Raḥmān ibn Muḥammad ibn Idrīd ibn Munzīr al-Tamīmī al-Ḥanzalī al-Rāzī ibn Abī Ḥātim, *al-Jarḥ wa al-Ta'dīl*, Juz III, h. 222. Lihat juga; Abū Ḥafṣ 'Umar ibn Aḥmad ibn 'Usmān ibn Aḥmad ibn Muḥammad ibn Ayyūb ibn Azdāz al-Baghdādī al-Ma'rūf bi ibn Syāhīn, *Tārīkh Asmā' al-Ḍu'afā' wa al-Kazzābīn* (Cet. I; t.p, 1409 H./1989 M.), h. 75.

<sup>802</sup>Abū Aḥmad ibn 'Adī al-Jurjānī, *al-Kāmil fī Ḍu'afā' al-Rijāl*, Juz III, h. 68-69.

<sup>803</sup>Muḥammad ibn Ismā'īl ibn Ibrāhīm ibn al-Mughīrah al-Bukhārī Abū 'Abdillāh, *al-Tārīkh al-Kabīr*, Juz II, h. 350.

<sup>804</sup>Muslim ibn al-Ḥajjāj Abū al-Ḥasan al-Qusyairī al-Naisābūrī, *al-Kunā wa al-Asmā'*, Juz I, h. 444.

<sup>805</sup>Abū 'Abdillāh Aḥmad ibn Ishāq ibn Muḥammad ibn Yahyā ibn Mandah al-'Abdī, *Fath al-Bāb fī al-Kunnī wa al-Alqāb*, h. 438.

<sup>806</sup>Syams al-Dīn Abū 'Abdillāh Muḥammad ibn Aḥmad ibn 'Usmān ibn Qāimāz al-Ḍahabī, *Tārīkh al-Islām Wawaffayāt al-Masyāhīr wa al-A'lām*, Juz III, h. 851.

حَدَّثَنِي أَبُو الطَّاهِرِ وَهَارُونُ بْنُ سَعِيدٍ الْأَيْبِيُّ قَالَ أَخْبَرَنَا ابْنُ وَهْبٍ عَنْ أَبِي صَخْرٍ أَنَّ عُمَرَ  
 بْنَ إِسْحَاقَ مَوْلَى زَائِدَةَ حَدَّثَهُ عَنْ أَبِيهِ عَنْ أَبِي هُرَيْرَةَ أَنَّ رَسُولَ اللَّهِ صَلَّى اللَّهُ عَلَيْهِ وَسَلَّمَ  
 كَانَ يَقُولُ الصَّلَاةُ الْخَمْسُ وَالْجُمُعَةُ إِلَى الْجُمُعَةِ وَرَمَضَانُ إِلَى رَمَضَانَ مُكَفِّرَاتٌ مَا بَيْنَهُنَّ  
 إِذَا اجْتَنَبَ الْكَبَائِرَ (رَوَاهُ مُسْلِمٌ) <sup>٨٠٧</sup>

Artinya:

Telah menceritakan kepada kami Abū al-Tāhir dan Hārūn ibn Sa'īd al-Ai'fī keduanya berkata, telah mengabarkan kepada kami Ibn Wahab dari Abū Sakhr bahwa 'Umar ibn Ishaq mantan budak Zaidah, telah menceritakan kepadanya, dari bapaknya dari Abū Hurairah bahwa Rasulullah saw. bersabda: "Salat lima waktu dan salat Jum'at ke Jum'at berikutnya, dan Ramaḍān ke Ramaḍān berikutnya adalah penghapus untuk dosa antara keduanya apabila dia menjauhi dosa besar." (H.R. Muslim).

Pandangan lain ditemukan dalam kitab yang membahas perbedaan ulama bahwa Ḥumaid diperselisihkan riwayatnya bahkan dianjurkan tawaqquf ketika pendapat tersebut dari Aḥmad dan Yahyā, karena Ḥumaid piawai dalam bidang tafsir bukan dalam kajian hadis.<sup>808</sup> Demikian karena Yahyā ibn Ma'īn pada pendapat yang lain menilai daif, sedang pada lain tempat dia berkata laisa bihi ba'sa, sebagaimana halnya Aḥmad yang mengikuti pendapat kedua ini.<sup>809</sup>

Menurut peneliti, perbedaan pandangan tentang Ḥumaid terjadi karena adanya kekeliruan riwayat Ḥumaid bahkan daif ketika meriwayatkan dari penduduk Basrah. Penilaian ini tidak bisa berlaku universal untuk memandang Ḥumaid, terbukti bahwa dia termasuk salah satu periwayat dalam Sahih Muslim namun dia meriwayatkan dari penduduk Madinah. Sementara dalam sanad yang menjadi objek penelitian di atas, Ḥumaid meriwayatkan dari Nāfi' yang berdomisili di Madinah. Dengan demikian menurut pandangan peneliti kapasitas Ḥumaid sebagai periwayat hadis dalam sanad di atas dapat dinilai *siqah*.

<sup>807</sup>Muslim ibn al-Ḥajjāj Abū al-Ḥasan al-Qusyairī al-Naisābūrī, *Ṣaḥīḥ Muslim*, Juz I, h. 209.

<sup>808</sup>Abū Ḥafṣ 'Umar ibn Aḥmad ibn 'Usmān ibn Aḥmad ibn Muḥammad ibn Ayyūb ibn Azdāz al-Baghdādī al-Ma'rūf bi ibn Syāhīn, *Zukira min Ikhtilaf al-'Ulamā' wa Nuqād al-Ḥadīṣ fih* (Cet. I; al-Su'ūdiyah-al-Riyāḍ: Maktabah al-Ḍiwa' al-Salaf, 1419 H./1999 M.), h. 50.

<sup>809</sup>Jamāl al-Dīn Abū al-Firj 'Abd al-Raḥmān ibn 'Alī ibn Muḥammad al-Jauzī, *al-Ḍu'afā' wa al-Matrūkūn*, Juz I, h. 238.

## f) Nāfi'

Nāfi' maulā Ibn 'Umar ibn al-Khaṭṭāb al-Qurasyī al-Adawī kunniyahnya Abū 'Abdullāh al-Madanī, ada yang mengatakan berasal dari Maroko, ada pula yang mengatakan dari Naisābūr dan menetap di Madinah. Ayahnya bernama Hurmuz, ada pula yang mengatakan nama ayahnya Kāwus.<sup>810</sup> Meriwayatkan hadis di antaranya dari Ibn 'Umar r.a., Abū Sa'īd al-Khudrī r.a. dan 'Āisyah r.a.<sup>811</sup> Sedangkan murid yang meriwayatkan hadis padanya antara lain al-A'masy, Mūsā ibn 'Uqbah dan Abū Sakhr.<sup>812</sup> Ibn Sa'd menilai *ṣiqah kaṣīr al-ḥadīṣ*, al-Nasā'ī dan al-'Ijī menilai *ṣiqah*,<sup>813</sup> al-Bukhārī mengatakan sanadnya sahih.<sup>814</sup> Wafat tahun 117 Hijriyah.<sup>815</sup>

## g) Ibn 'Umar

Nama lengkapnya 'Abdullāh ibn 'Umar ibn al-Khaṭṭāb ibn Nufail ibn 'Abd al-'Azīz ibn Riyāḥ ibn 'Abdillāh ibn Qurṭ ibn Razzāḥ ibn 'Adī ibn Ka'ab ibn Lu'ai ibn Ghālib ibn Fihri,<sup>816</sup> kunniyahnya Abū 'Abd al-Raḥmān al-Makkī al-Madanī, sahabat Nabi saw. yang lebih awal masuk Islam bersama ayahnya 'Umar ibn al-

<sup>810</sup>Yūsuf ibn 'Abd al-Raḥmān ibn Yūsuf Abū al-Ḥajjāj Jamāl al-Dīn ibn al-Zakī Abī Muḥammad al-Qaḍā'ī al-Kilabī al-Mizzī, *Tahẓīb al-Kamāl fī Asmā' al-Rijāl*, Juz XXIX, h. 298.

<sup>811</sup>Abū al-Qāsim 'Alī ibn al-Ḥasan ibn Hibbatullah al-Ma'rūf bi ibn 'Asākir, *Tārīkh Dimasyq*, Juz LXVI, h. 421.

<sup>812</sup>Abū Zakariyā Muḥyī al-Dīn Yahyā ibn Syarf al-Nawawī, *Tahẓīb al-Asmā' wa al-Lughāt*, Juz II, h. 124.

<sup>813</sup>Abū al-Ḥasan Aḥmad ibn 'Abdillāh ibn Ṣāliḥ al-'Ijī al-Kūfī, *Tārīkh al-Ṣiqāt*, h. 447.

<sup>814</sup>Syams al-Dīn Abū 'Abdillāh Muḥammad ibn Aḥmad ibn 'Usmān ibn Qāimāz al-Ḍahabī, *Tārīkh al-Islām Wawaffayāt al-Masyāhīr wa al-A'lām*, Juz III, h. 328.

<sup>815</sup>Abū al-'Abbās Syams al-Dīn Aḥmad ibn Muḥammad ibn Ibrāhīm ibn Abī Bakr ibn Khulkān al-Burmakī al-Irbalī, *Waffayāt al-A'yān wa Anbā' Abnā' al-Zamān*, Juz V (Bairūt: Dār al-Ṣādr, 1994 M.), h. 368.

<sup>816</sup>Abū 'Abdillāh Muḥammad ibn Sa'ad ibn Manī' al-Hāsyimī ibn bi al-Walā' al-Baṣrī al-Baghdādī al-Ma'rūf bi ibn Sa'd, *al-Ṭabaqāt al-Kubrā*, Juz IV, h. 106.

Khaṭṭāb.<sup>817</sup> Meriwayatkan hadis dari Nabi saw. kemudian meriwayatkannya kepada Nāfi'.<sup>818</sup> Wafat tahun 73 Hijriyah.<sup>819</sup>

Keterangan pada kritik sanad di atas menunjukkan indikator ketersambungan periwiyatan telah terpenuhi, yaitu masing-masing periwiyat terdapat dalam daftar guru-murid, negeri tempat meriwayatkan hadis dan usia hidup periwiyat yang sangat memungkinkan bertemu. Selanjutnya terdapat periwiyat yang dinilai *ḍaʿīf* ketika meriwayatkan dari penduduk Baṣrah, yaitu Abū Ṣakhr. Namun guru tempat menerima hadis Abū Ṣakhr, yaitu Nāfi' berada di Madinah semasa hidupnya, sehingga kategori *ḍaʿīf* untuk sanad ini tidak layak diberikan. Dengan demikian menurut peneliti sanad hadis tersebut dinilai sahih dan layak dilanjut pada kritik matan.

#### 6) Kritik matan

##### a) Penelitian lafal-lafal semakna

Penelitian lafal untuk membandingkan varian matan dalam rangka melacak lafal-lafal yang terjangkit *'illah*.

#### (1) Sunan al-Tirmiḏī 2 riwayat

##### Riwayat 1

يَكُونُ فِي هَذِهِ الْأُمَّةِ أَوْ فِي أُمَّتِي الشُّكُّ مِنْهُ حَسْفٌ أَوْ مَسْحٌ أَوْ قَذْفٌ فِي أَهْلِ الْقَدْرِ

##### Riwayat 2

يَكُونُ فِي أُمَّتِي حَسْفٌ وَمَسْحٌ وَذَلِكَ فِي الْمَكْذِبِينَ بِالْقَدْرِ

#### (2) Sunan ibn Mājah 3 riwayat

##### Riwayat 1

يَكُونُ فِي آخِرِ أُمَّتِي حَسْفٌ وَمَسْحٌ وَقَذْفٌ

<sup>817</sup>Abū al-Faḍl Aḥmad ibn 'Alī ibn Muḥammad ibn Aḥmad ibn Ḥajar al-Asqalānī, *al-Iṣābah fī Tamyīz al-Ṣaḥābah*, Juz IV, h. 156.

<sup>818</sup>Yūsuf ibn 'Abd al-Raḥmān ibn Yūsuf Abū al-Ḥajjāj Jamāl al-Dīn ibn al-Zakī Abī Muḥammad al-Qaḍā'ī al-Kilabī al-Mizzī, *Tahẓīb al-Kamāl fī Asmā' al-Rijāl*, Juz XV, h. 333-337.

<sup>819</sup>Abū al-Faḍl Aḥmad ibn 'Alī ibn Muḥammad ibn Aḥmad ibn Ḥajar al-Asqalānī, *Tahẓīb al-Tahẓīb*, Juz V, h. 330.

Riwayat 2

يَكُونُ فِي أُمَّتِي أَوْ فِي هَذِهِ الْأُمَّةِ مَسْحٌ وَحَسْفٌ وَقَذْفٌ وَذَلِكَ فِي أَهْلِ الْقَدْرِ

Riwayat 3

يَكُونُ فِي أُمَّتِي حَسْفٌ وَمَسْحٌ وَقَذْفٌ

(3) Musnad Ahmad 1 riwayat

إِذَا رَأَيْتُمَا مَتِي تَهَابُ الظَّالِمَ أَنْ تَقُولَ لَهُ: إِنَّكَ أَنْتَ ظَالِمٌ فَقَدْ تُودِعَ مِنْهُمْ وَقَالَ رَسُولُ اللَّهِ صَلَّى اللَّهُ عَلَيْهِ وَسَلَّمَ: يَكُونُ فِي أُمَّتِي حَسْفٌ وَمَسْحٌ وَقَذْفٌ

Setelah peneliti menelusuri varian lafal-lafal hadis yang menjadi objek kajian, ditemukan riwayat 1 Sunan al-Tirmizī memiliki redaksi yang lebih panjang karena dinarasikan oleh Ibn 'Umar dalam bentuk percakapan. Riwayat tersebut ada tambahan *أَوْ فِي أُمَّتِي* dan lafal *الشك منه* riwayat 2 dengan tambahan *يَكُونُ فِي آخِرِ* sementara Sunan Ibn Mājah menggunakan awal matan *في المكذبين* riwayat 2 ada tambahan *أَوْ فِي هَذِهِ الْأُمَّةِ* dan terjadi *inqilāb* dengan mendahulukan lafal *مَسْحٌ*. Sedangkan Musnad Ahmad menggunakan awal lafal *إِذَا رَأَيْتُمَا مَتِي* menurut peneliti pada hadis ini terjadi periwiyatan *bi al-ma'nā*, sehingga riwayat dengan lafal asli dari Nabi saw. terdapat dalam Sunan al-Tirmizī riwayat. Hadis di atas juga mengalami *tanawwu'* karena terjadi lebih dari satu peristiwa, hadis dengan tema yang sama diriwayatkan oleh Imrān ibn Husain.

Berdasarkan penelitian lafal di atas tidak ditemukan adanya *'illah* yang dapat merusak lafal matan, meskipun terdapat *ziyādah* dan *inqilāb* namun tidak menjatuhkan kualitas hadis.

b) Penelitian kandungan hadis

Penelitian kandungan hadis mempertentangkan antara hadis yang menjadi objek penelitian dengan al-Qur'an, hadis yang lebih sahih, akal sehat dan fakta sejarah. Kegiatan ini dilakukan untuk mengidentifikasi terjadi atau tidaknya *'illah* pada matan hadis. Kandungan hadis di atas menjelaskan bahwa akan terjadi pada umat ini kebinasaan atau bencana (gempa) diakibatkan karena mereka



mengingkari takdir. Secara umum hadis tersebut tidak mengalami *syāz* dan *'illah*, tidak memiliki pertentangan dengan ayat-al-Qur'an bahkan sejalan dengan motivasi QS al-Aḥzāb/33: 38.

مَا كَانَ عَلَى النَّبِيِّ مِنْ حَرَجٍ فِيمَا فَرَضَ اللَّهُ لَهُ سُنَّةَ اللَّهِ فِي الَّذِينَ خَلَوْا مِنْ قَبْلُ وَكَانَ أَمْرُ اللَّهِ قَدَرًا مَقْدُورًا

Terjemahnya:

Tidak ada suatu keberatanpun atas Nabi tentang apa yang telah ditetapkan Allah baginya. (Allah telah menetapkan yang demikian) sebagai sunnah-Nya pada nabi-nabi yang telah berlalu dahulu, dan adalah ketetapan Allah itu suatu ketetapan yang pasti berlaku.<sup>820</sup>

Hadis di atas juga tidak bertentangan dengan hadis sahih lainnya sebagaimana dalam riwayat Ahmad ibn Hanbal Nabi saw. bersabda.

حَدَّثَنَا أَبُو عَبْدِ الرَّحْمَنِ حَدَّثَنَا حَبِوَةُ وَابْنُ هَيْبَةَ قَالَا أَخْبَرَنَا أَبُو هَانِيءٍ الْخَوْلَانِيُّ أَنَّهُ سَمِعَ أَبَا عَبْدِ الرَّحْمَنِ الْهَبْلِيِّ يَقُولُ سَمِعْتُ عَبْدَ اللَّهِ بْنَ عَمْرٍو يَقُولُ سَمِعْتُ رَسُولَ اللَّهِ صَلَّى اللَّهُ عَلَيْهِ وَسَلَّمَ يَقُولُ قَدَّرَ اللَّهُ الْمَقَادِيرَ قَبْلَ أَنْ يَخْلُقَ السَّمَوَاتِ وَالْأَرْضَ بِخَمْسِينَ أَلْفَ سَنَةٍ (رَوَاهُ أَحْمَدُ بْنُ حَنْبَلٍ)<sup>821</sup>

Artinya:

Telah menceritakan kepada kami Abū 'Abd al-Raḥmān telah menceritakan kepada kami Haiwah dan Ibn Lahi'ah keduanya berkata, telah mengabarkan kepada kami Abū Hani' al-Khulanī bahwa dia mendengar Abū 'Abd al-Raḥmān al-Hubulī bahwa dia telah mendengar 'Abdullāh ibn 'Amr, saya telah mendengar Rasulullah saw. bersabda: "Allah telah menetapkan ketentuan-ketentuan (takdir bagi setiap makhluk) lima puluh ribu tahun sebelum menciptakan langit dan bumi." (H.R. Ahmad ibn Hanbal).

Secara logika mengingkari takdir berarti mengingkari keyakinan kepada Allah swt. sebagai Penguasa dan Pengatur alam semesta, sehingga dapat mengundang bencana karena manusia meyakini segala hasil yang diperoleh mutlak dari usaha sendiri. Hal ini menandakan rusaknya barometer kehidupan dan bukan hal mustahil Allah swt. menurunkan bencana.

<sup>820</sup>Kementerian Agama RI., *al-Qur'an dan Terjemahnya*, h. 598.

<sup>821</sup>Abū 'Abdillāh Ahmad ibn Muḥammad ibn Ḥanbal ibn Hilāl ibn Asad al-Syaibānī, *Musnad Ahmad ibn Hanbal*, Juz XI, h. 144.

Berdasarkan penelitian matan di atas, maka peneliti tidak menemukan *syāz* dan *'illah* yang dapat merusak lafal dan kandungan hadis, penilaian ini juga dikuatkan oleh ulama hadis seperti al-Albānī yang menilai sahih.<sup>822</sup> Dengan demikian, matan hadis yang menjadi objek penelitian dapat dinilai sahih.

#### 7) Hasil kritik hadis

Berdasarkan kritik sanad dan matan serta kegiatan *i'tibār* sanad, maka peneliti menyimpulkan hadis di atas dapat dinilai sahih dengan alasan bahwa sanad dan matan hadis telah memenuhi unsur-unsur kaidah kesahihan hadis, serta memiliki jalur penguat berupa *syāhid* dan *mutābi'*.

#### 8) Syarah hadis

Nabi saw. bersabda sebagaimana dalam riwayat Ibn Mājah.

حَدَّثَنَا أَبُو مُصْعَبٍ حَدَّثَنَا عَبْدُ الرَّحْمَنِ بْنُ زَيْدِ بْنِ أَسْلَمَ عَنْ أَبِي حَازِمِ بْنِ دِينَارٍ عَنْ سَهْلِ بْنِ سَعْدٍ أَنَّهُ سَمِعَ النَّبِيَّ صَلَّى اللَّهُ عَلَيْهِ وَسَلَّمَ يَقُولُ يَكُونُ فِي آخِرِ أُمَّتِي حَسْفٌ وَمَسْحٌ وَقَذْفٌ (رَوَاهُ ابْنُ مَاجَةَ)<sup>823</sup>

Artinya:

Telah menceritakan kepada kami Abū Muṣ'ab telah menceritakan kepada kami 'Abd al-Rahmān ibn Zaid ibn Aslam dari Abū Hazim ibn Dīnār dari Sahl ibn Sa'd, bahwa dia mendengar Nabi saw. bersabda: "Akan terjadi di akhir ummatku suatu peneggelaman (ke perut bumi), perubahan bentuk, dan pemfitnahan (tuduhan zina terhadap wanita)." (H.R. Ibn Mājah).

Penjelasan hadis bahwa akan terjadi pada umat ini bencana longsor bermakna akan terjadi untuk sebagian yang menetap dan bermukim di suatu daerah, dan akan diubah bentuk wajah mereka dari bentuk manusia menjadi bentuk hewan-hewan atau selainnya, dan mereka akan dihujani dengan batu dari arah langit.<sup>824</sup> Peristiwa ini terjadi apabila bermunculan para wanita penyanyi

<sup>822</sup>Muḥammad Nāṣir al-Dīn al-Albānī, *Ṣaḥīḥ wa Ḍa'īf Sunan Ibn Mājah*, Juz IX, h. 60.

<sup>823</sup>Ibn Mājah Abū 'Abdillāh Muḥammad ibn Yazīd ibn Qazwīnī, *Sunan Ibn Mājah*, Juz II, h. 1350.

<sup>824</sup>Zain al-Dīn Muḥammad al-Mad'ū Ba'bad al-Ra'ūf ibn Tāj al-'Ārifīn ibn 'Alī ibn Zain al-'Ābidīn al-Ḥaddādī, *Faiḍ al-Qadīr Syarḥ al-Jāmi' al-Ṣaḥīḥ*, Juz IV, h. 459.

dan alat-alat musik, yang dimaksud maraknya jenis alat musik bersenar banyak dan orang meminum minuman khamar.<sup>825</sup> Ibn al-Qayyim berkata peristiwa ini terjadi diwilayah yang penduduknya berlaku maksiat, diakibatkan tipu muslihat musuh-musuh Allah swt. hingga ia tidak sadar hanya menipu diri mereka sendiri dalam bentuk pengetahuan, akal, agama serta hati mereka yang berlaku bodoh dan batil.<sup>826</sup>

Hadis lain dijelaskan bahwa akan terjadi pada umat ini sebagai bentuk balasan atau disebabkan karena keraguannya,<sup>827</sup> yaitu bencana lonsor di bumi, akan diubah bentuk rupanya dan akan dihujani batu dari langit sebagaimana yang terjadi pada kaum Lūṭ a.s. Al-Ṭaiyibī berkata akan ditimpakan dengan gempa bumi.<sup>828</sup>

#### 8. Daerah Geografis Rawan Gempa bumi

حَدَّثَنَا عَبْدُ اللَّهِ بْنُ الصَّبَّاحِ حَدَّثَنَا عَبْدُ الْعَزِيزِ بْنُ عَبْدِ الصَّمَدِ حَدَّثَنَا مُوسَى الْحَنَاطُ لَا  
أَعْلَمُهُ إِلَّا ذَكَرَهُ عَنْ مُوسَى بْنِ أَنَسٍ عَنْ أَنَسِ بْنِ مَالِكٍ أَنَّ رَسُولَ اللَّهِ صَلَّى اللَّهُ عَلَيْهِ  
وَسَلَّمَ قَالَ لَهُ يَا أَنَسُ إِنَّ النَّاسَ يَمْضِرُونَ أَمْصَارًا وَإِنَّ مَصْرًا مِنْهَا يُقَالُ لَهُ الْبَصْرَةُ أَوْ الْبُصَيْرَةُ  
فَإِنْ أَنْتَ مَرَرْتَ بِهَا أَوْ دَخَلْتَهَا فَيَاكَ وَسَبَّاحَهَا وَكِلَاءَهَا وَسُوقَهَا وَبَابَ أَمْرَائِهَا وَعَلَيْكَ  
بِضَوَّاحِيهَا فَإِنَّهُ يَكُونُ بِهَا حَسْفٌ وَقَدْفٌ وَرَجْفٌ وَقَوْمٌ يَبْسُتُونَ يُصْبِحُونَ قِرْدَةً وَخَنَازِيرَ  
(رَوَاهُ أَبِي دَاوُدَ)<sup>٨٢٩</sup>

<sup>825</sup>Zain al-Dīn Muḥammad al-Mad'ū Ba'bad al-Ra'ūf ibn Tāj al-'Ārifin ibn 'Alī ibn Zain al-'Ābidīn al-Ḥaddādī, *al-Taisīr bi Syarḥ al-Jāmi' al-Ṣaghīr*, Juz II, h. 179.

<sup>826</sup>Muḥammad Asyraf ibn 'Umair ibn 'Alī ibn Ḥaidar Abū 'Abd al-Raḥmān Syarf al-Ḥaq, *'Aun al-Ma'būd Syarḥ Sunan Abī Dāwud*, Juz XIII (Cet. II; Bairūt: Dār al-Kutub al-'Ilmiyah, 1415 H.), h. 185.

<sup>827</sup>Abū al-Ḥasan 'Ubaidillāh ibn Muḥammad ibn 'Abd al-Salām ibn Khān Muḥammad Amānullāh ibn Ḥisān al-Dīn al-Raḥmānī Mubārakfurī, *Mar'af al-Mafātīḥ Syarḥ Misykāh al-Maṣābīḥ*, Juz I (Cet. III; al-Hind: Idārah al-Baḥūṣ al-'Ilmiyah wa al-Da'wah waal-Iftā', 1404 H./1984 M.), h. 204.

<sup>828</sup>'Alī ibn Sulṭān Muḥammad Abū al-Ḥasan Nūr al-Dīn al-Malā' al-Harawī al-Qārī, *Mirqāh al-Mafātīḥ Syarḥ Misykāh al-Maṣābīḥ*, Juz I, h. 190.

<sup>829</sup>Abū Dāwud Sulaimān ibn al-Asy'ās ibn Ishāq ibn Basyīr ibn Syaddād ibn 'Amrū al-Azadī al-Sijistānī, *Sunan Abī Dāwud*, Juz IV, h. 113.

Artinya:

Telah menceritakan kepada kami 'Abdullāh ibn al-Ṣabbāh berkata, telah menceritakan kepada kami 'Abd al-'Azīz ibn 'Abd al-Ṣamad berkata, telah menceritakan kepada kami Mūsā al-Hannāṭ aku tidak mengetahuinya kecuali ia menyebutkannya dari Mūsā ibn Anas dari Anas ibn Mālik bahwa Rasulullah saw. pernah bersabda kepadanya: "Wahai Anas, sesungguhnya manusia akan menempati banyak tempat, dan salah satu tempat itu bernama Baṣrah, atau Buṣairah. Jika kamu melewati tempat itu, atau masuk ke dalamnya, maka hindarilah tempat-tempat yang tanahnya asin (lapang karena sidikit pohon), dan tempat penambatan kapal (dermaga), serta pasar-pasar dan para penguasanya. Pergilah ke tempat-tempat pelosok (daerah pegunungan), karena wilayah-wilayah tersebut banyak terjadi penenggelaman (ke dasar bumi), angin topan dan gempa bumi. Di sana kalian juga akan menemui suatu kaum, mereka bermalam dan pagi harinya telah menjadi kera dan babi." (H.R. Abū Dāwud).

a. *Takhrīj al-ḥadīṣ*

1) Metode *takhrīj* menggunakan lafal pertama matan hadis

١٤١٥٢ (ز) يَا أَنَسُ إِنَّ النَّاسَ يُصْبِرُونَ أَنْصَارًا... حَسَفٌ وَقَدْفٌ وَرَجْفٌ وَقَوْمٌ يَبِيتُونَ  
يُصْبِحُونَ قِرْدَةً وَخَنَازِيرَ (د) عَنْ أَنَسٍ ٨٣٠

Simbol di atas menunjukkan bahwa hadis tersebut terdapat dalam kitab Sunan Abū Dāwud yang diriwayatkan dari Anas ibn Mālik r.a.

2) Metode *takhrīj* menggunakan salah satu lafal matan hadis

رَجْفٌ  
فَإِنَّهُ يَكُونُ بِهَا حَسَفٌ وَقَدْفٌ وَرَجْفٌ د ملاحم ١٠،، حم ٥، ٣٢٥، ٨٣١  
UNIVERSITAS ISLAM NEGERI  
ALAUDDIN  
MAKASSAR

Simbol di atas menunjukkan hadis tersebut ditemukan dalam Sunan Abū Dawud pada bagian kitab *malāḥim* bab 10 dan kitab Musnad Aḥmad ibn Ḥanbal juz 5 halaman 325.

3) Metode *takhrīj* melalui periwayat pertama hadis

١٥٩٧ عَنْ مُوسَى بْنِ أَنَسٍ، عَنْ أَنَسٍ أَنَّ رَسُولَ اللَّهِ صَلَّى اللَّهُ عَلَيْهِ وَسَلَّمَ قَالَ لَهُ: ...  
حَسَفٌ وَقَدْفٌ وَرَجْفٌ وَقَوْمٌ يَبِيتُونَ يُصْبِحُونَ قِرْدَةً وَخَنَازِيرَ أَخْرَجَهُ أَبُو دَاوُدَ (٤٣٠٧) ٨٣٢

<sup>830</sup>Abd al-Raḥmān ibn Abī Bakr Jalāl al-Dīn al-Suyūṭī, *al-Faṭḥ al-Kabīr fī Ḍamm al-Ziyādah ilā al-Jāmi' al-Ṣagīr*, Juz III, 363.

<sup>831</sup>A.J. Weinsinck, *al-Mu'jam al-Mufāḥras li Alfāz al-Ḥadīṣ al-Nabawī*, terj. Muḥammad Fuād 'Abd al-Bāqī, Juz II, h. 224.

<sup>832</sup>Maḥmūd Muḥammad Khaḥīl, *al-Musnad al-Jāmi'*, Juz III, h. 26.

Simbol di atas menunjukkan bahwa periwayat pertama hadis tersebut ialah Anas ibn Mālik r.a. yang termuat dalam kitab Sunan Abū Dāwud nomor hadis 4307.

4) Metode *takhrīj* berdasarkan tema hadis

البصرة

٣٥١٥٠ يا أنس؟ إن الناس يمصرون أمصارا... خسف وقذف ورجف وقوم يبيتون  
يصبحون قردة وخنازير. د عن أنس أخرجه أبو داود كتاب الملاحم باب في ذكر البصرة  
رقم (٤٢٨٥)<sup>٨٣٣</sup>

Simbol di atas menunjukkan bahwa hadis tersebut terdapat pada tema *al-başrah* dalam kitab Sunan Abū Dāwud yang diriwayatkan dari Anas ibn Mālik pada bagian kitab *al-malāḥim* bab *ẓakr al-başrah* dengan nomor hadis 4285.

5) Metode *takhrīj* berdasarkan status hadis

٢٩٥٥ ٧٨٥٩ يا أنس إن الناس يمصرون أمصارا وإن مصرا منها يقال لها البصرة...  
خسف وقذف ورجف وقوم يبيتون يصبحون قردة وخنازير (صحيح) (د) عن أنس.  
المشكاة ٥٤٣٣<sup>٨٣٤</sup>

Simbol di atas menunjukkan bahwa status hadis tersebut sahih menurut penilaian al-Albānī dan al-Tabrīzī dalam masing-masing kitabnya.

b. Merujuk kepada kitab sumber

Simbol yang ditunjukkan pada metode *takhrīj* salah satu lafal matan hadis dengan menggunakan kitab *Muʿjam Mufahras* menerangkan hadis tercantum dalam Sunan Abū Dāwud dan Musnad Aḥmad. Namun peneliti hanya mengambil hadis dalam Sunan Abū Dāwud, karena hadis dalam Musnad Aḥmad hanya berbicara tentang *al-Başrah* atau *al-Buṣīrah*, sementara hadis yang dikaji tentang term *rajfah*.

<sup>833</sup> Alau al-Dīn 'Alī ibn Ḥisām al-Dīn ibn Qāḍī, *Kanz al-'Ummāl fī Sunan al-Aqwāl wa al-Afāl*, Juz XII, h. 307.

<sup>834</sup> Abū 'Abd al-Raḥmān Muḥammad Naṣr al-Dīn ibn al-Ḥajjāj Nūḥ ibn Najātī ibn Ādam al-Asyqūdārī al-Albānī, *Ṣaḥīḥ al-Jāmi' al-Ṣagīr wa Ziyādātah*, Juz II, h. 1297. Lihat juga; Muḥammad ibn 'Abdullāh al-Khaṭīb al-'Amrī Abū 'Abdillāh Waly al-Dīn al-Tabrīzī, *Misykāh al-Maṣābīḥ*, Juz III (Cet. II; Bairūt: Maktabah al-Islāmī, 1985 M.), h. 1496.

## Sunan Abū Dāwud 1 riwayat

٤٣٠٧ حَدَّثَنَا عَبْدُ اللَّهِ بْنُ الصَّبَّاحِ حَدَّثَنَا عَبْدُ الْعَزِيزِ بْنُ عَبْدِ الصَّمَدِ حَدَّثَنَا مُوسَى  
 الْحَنَاطُ لَا أَعْلَمُهُ إِلَّا ذَكَرَهُ عَنْ مُوسَى بْنِ أَنَسٍ عَنْ أَنَسِ بْنِ مَالِكٍ أَنَّ رَسُولَ اللَّهِ صَلَّى اللَّهُ  
 عَلَيْهِ وَسَلَّمَ قَالَ لَهُ يَا أَنَسُ إِنَّ النَّاسَ يَمْصِرُونَ أَمْصَارًا وَإِنَّ مِصْرًا مِنْهَا يُقَالُ لَهُ الْبَصْرَةُ أَوْ  
 الْبُصَيْرَةُ فَإِنْ أَنْتَ مَرَرْتَ بِهَا أَوْ دَخَلْتَهَا فَإِيَّاكَ وَسِبَاحَهَا وَكِلَاءَهَا وَسُوقَهَا وَبَابَ أَمْرَائِهَا  
 وَعَلَيْكَ بِضَوَاجِحِهَا فَإِنَّهُ يَكُونُ بِهَا حَسْفٌ وَقَذْفٌ وَرَجْفٌ وَقَوْمٌ يَبِيتُونَ يُصْبِحُونَ قَرْدَةً  
 وَحَنَازِيرَ (رَوَاهُ أَبِي دَاوُدَ)<sup>٨٣٥</sup>

c. *Itibār* sanad

Setelah peneliti menelusuri lebih jauh dalam *kutub al-tis'ah*, maka riwayat hadis di atas hanya ditemukan dalam kitab Sunan Abū Dāwūd. *Ṭabaqāt* sahabat yang meriwayatkan hadis tersebut terdapat nama Anas ibn Mālik, sementara pada *ṭabaqāt* tabi'in diriwayatkan oleh Mūsā ibn Anas. Dengan demikian hadis tersebut tidak memiliki *syāhid* maupun *mutābi'*, untuk lebih jelasnya berikut skema sanad.



<sup>835</sup> Abū Dāwud Sulaimān ibn al-Asy'as ibn Ishāq ibn Basyīr ibn Syaddād ibn 'Amrū al-Azadī al-Sijistānī, *Sunan Abī Dāwud*, Juz IV, h. 113.

## d. Skema sanad





## e. Kritik sanad

Sanad yang menjadi objek penelitian terdapat dalam kitab Sunan al-Tirmizī.

حَدَّثَنَا عَبْدُ اللَّهِ بْنُ الصَّبَّاحِ حَدَّثَنَا عَبْدُ الْعَزِيزِ بْنُ عَبْدِ الصَّمَدِ حَدَّثَنَا مُوسَى الْحَنَاطُ لَا أَعْلَمُهُ إِلَّا ذَكَرَهُ عَنِ مُوسَى بْنِ أَنَسٍ عَنْ أَنَسِ بْنِ مَالِكٍ أَنَّ رَسُولَ اللَّهِ صَلَّى اللَّهُ عَلَيْهِ وَسَلَّمَ قَالَ... (رَوَاهُ أَبِي دَاوُدَ)

## 1) Abū Dāwud

Nama lengkapnya Abū Dāwud ibn Sulaimān ibn al-'Asy'a's al-Sijistānī,<sup>837</sup> dalam kitab *Syarah al-Tabsīr al-Taẓkīrah* dijelaskan bahwa beliau lahir pada tahun 202 Hijriyah<sup>838</sup> dan bermukim di Baṣrah serta mengajarkan hadis, wafat pada tanggal 16 Syawal tahun 275 Hijriyah pada usia 73 tahun.<sup>839</sup> Abū Ḥatim ibn Ḥibbān berkata Abū Dāwud adalah salah seorang Imam dunia dalam bidang fiqh, ilmu, hafalan dan ibadat. Beliau telah mengumpulkan hadis-hadis hukum dan tegak mempertahankan sunnah. Abū Dāwud melakukan perjalanan menuntut ilmu ke berbagai daerah seperti Irāq, Khurasān, Syam, Mesīr, dan Jazīrah.<sup>840</sup> Diantara guru-gurunya ialah Muhammad ibn Kaṣīr al-'Abdī, Mu'az ibn Asaddī dan 'Abdullāh ibn al-Sabbāh<sup>841</sup>

<sup>836</sup> Abū Dāwud Sulaimān ibn al-'Asy'a's ibn Ishāq ibn Basyīr ibn Syaddād ibn 'Amrū al-Azadī al-Sijistānī, *Sunan Abī Dāwud*, Juz IV, h. 113.

<sup>837</sup> Muḥammad ibn Ishāq ibn Muḥammad ibn Manduh, *Faḍl al-Akḥbār wa Syarḥ Maẓāhib Ahl Aṣar wa Ḥaqīqah al-Sunan*, Juz I (Cet. I; Riyāḍ: Dār al-Muslim, 1414 H./1993 M.), h. 42.

<sup>838</sup> Al-Ḥāfiẓ al-'Irāqī, *Syarḥ al-Tabsīr al-Taẓkīrah*, Juz I (Maktabah al-Masyākah, t.th.), h. 228. Lihat juga; Abū al-'Abbās Syams al-Dīn Aḥmad ibn Muḥammad ibn Ibrāhīm ibn Abī Bakr al-Irbālī, *Wafayāh al-A'yān*, Juz II (Cet. I; Bairūt: Dār Sādr, 1415 H./1994 M.), h. 405.

<sup>839</sup> Abū Ishāq al-Syairāzī, *Ṭabaqāt al-Fuqahā'*, Juz I (Cet. I; Bairūt: Dār al-Rā'id, 1970 M.), h. 171. Lihat juga; Muḥammad ibn Aḥmad ibn Uṣmān al-Qāimāz al-Ẓahabī Abū 'Abdullāh, *al-Mu'īn fī Ṭabaqāt al-Muḥaddiṣīn*, Juz I (Cet. I; al-Ardān: Dār al-Furqān, 1404 H./1984 M.), h. 25. Lihat juga; Aslam ibn Sahl ibn Aslam ibn Ḥabīb al-Razāz al-Wāsitī Abū al-Ḥasan, *Tārīkh al-Wasīt*, Juz I (Cet. I; Bairūt: Dār al-Kutub, 1406 H./1986 M.) h. 280. Lihat juga; Al-Mubārak ibn Aḥmad ibn Mauḥūb al-Likhamī al-Irbālī al-Ma'rūf bi ibn al-Mustaufī, *Tārīkh Irbāl*, Juz II, h. 731.

<sup>840</sup> Abū al-'Abbās Aḥmad ibn Ḥasan ibn Khaṭīb al-Syahīr bi Ibn Qanfiẓ al-Qasiṭīnī, *al-Wafayāt*, Juz II, h. 404.

<sup>841</sup> Syams al-Dīn Abū 'Abdillāh Muḥammad ibn Aḥmad ibn 'Uṣmān ibn Qāimāz al-Ẓahabī, *Siyar A'lam al-Nubalā'*, Juz XIII, h. 203.

## 2) 'Abdullāh ibn al-Ṣabbāh

Nama lengkapnya 'Abdullāh ibn al-Ṣabbāh ibn 'Abdullāh al-Hāsyimī bekas budak al-'Aṭṭār al-Baṣrī<sup>842</sup> kunnyahnya Abū 'Alī,<sup>843</sup> *al-imām al-ḥāfiẓ al-ṣiqah* Abū Muḥammad,<sup>844</sup> menetap dan meriwayatkan hadis kepada penduduk Baṣrah.<sup>845</sup> Meriwayatkan hadis di antaranya dari Aḥmad ibn Dāwud al-Ḥadānī, Ḥajjāj ibn Naṣīr dan 'Abd al-'Azīz ibn 'Abd al-Ṣamad,<sup>846</sup> sedangkan murid yang meriwayatkan hadis darinya antara lain Ibn Mājah, Abū Bakr Aḥmad ibn 'Amrū dan Abū Dāwud,<sup>847</sup> al-Bukhārī meriwayatkan enam hadisnya, sedang Muslim meriwayatkan tiga hadis.<sup>848</sup> Komentar ulama kritikus hadis seperti Abū Ḥātim menilai *sāliḥ*,<sup>849</sup> al-Nasā'ī dan yang lainnya menilai *ṣiqah*, disebutkan dalam *al-Siqāt* Ibn Ḥibbān.<sup>850</sup> Wafat antara tahun 241 sampai 250 Hijriyah.<sup>851</sup>

<sup>842</sup> Abū 'Abd al-Raḥmān Aḥmad ibn Syu'aib ibn 'Alī al-Khurāsānī al-Nasā'ī, *Tasmiyah Masyāyikh* (Cet. I; Makkah al-Mukarramah: Dār 'Alim al-Fawā'id, 1423 H.), h. 90.

<sup>843</sup> Abū Aḥmad 'Abdillāh ibn 'Adī ibn 'Abdillāh ibn Muḥammad ibn Mubārak ibn al-Qaṭṭān al-Jurjānī, *Usāmī man Rawā' anhum Muḥammad ibn Ismā'īl al-Bukhārī min Musyayikh* (Cet. I; Bairūt: al-Basysyair al-Islāmiyah, 1414 H.), h. 144.

<sup>844</sup> Syams al-Dīn Abū 'Abdillāh Muḥammad ibn Aḥmad ibn 'Usmān ibn Qāimāz al-Ḍahabī, *Siyar A'lam al-Nubalā'*, Juz XII (Cet. III; Muassasah al-Risālah, 1405 H./1985 M.), h. 240.

<sup>845</sup> Muḥammad ibn Ḥibbān ibn Aḥmad ibn Ḥibbān ibn Mu'āz ibn Ma'bad al-Tamīmī Abū Ḥātim al-Dārimī al-Bustī, *al-Ṣiqāt*, Juz VIII, h. 359.

<sup>846</sup> Yūsuf ibn 'Abd al-Raḥmān ibn Yūsuf Abū al-Ḥajjāj Jamāl al-Dīn ibn al-Zakī Abī Muḥammad al-Qaḍā'ī al-Kilabī al-Mizzī, *Tahẓīb al-Kamāl fī Asmā' al-Rijāl*, Juz XV, h. 122.

<sup>847</sup> Syams al-Dīn Abū 'Abdillāh ibn Aḥmad ibn 'Usmān ibn Qāimāz al-Ḍahabī, *al-Kāsyif fī Ma'rifah man lahu Riwayah fī al-Kutub al-Sittah*, Juz I (Cet. I; Jeddah: Dār al-Qablah li al-Ṣaqafah al-Islāmiyah, 1413 H./1992 M.), h. 563.

<sup>848</sup> Mughlaṭī ibn Qulaj ibn 'Abdillāh al-Bukjarī al-Miṣrī al-Ḥakarī al-Ḥanafī Abū 'Abdillāh Alāu al-Dīn, *Ikmāl Tahẓīb al-Kamāl fī Asmā' al-Rijāl*, Juz VII, h. 409.

<sup>849</sup> Abū al-Walīd Sulaimān ibn Khalf ibn Sa'd ibn Ayyūb ibn Wāris al-Taḥībī al-Qurṭubī al-Bājī al-Andalusī, *al-Ta'dīl wa al-Tajrīḥ liman Kharaj lahu al-Bukhārī fī al-Jāmi' al-Ṣaḥīḥ*, Juz II (Cet. I; al-Riyāḍ: Dār al-Liwā' li al-Nasyr wa al-Tauzī', 1406 H./1986 M.), h. 835.

<sup>850</sup> Abū al-Faḍl Aḥmad ibn 'Alī ibn Muḥammad ibn Aḥmad ibn Ḥajar al-Asqalānī, *Tahẓīb al-Tahẓīb*, Juz V (Cet. I; al-Hind: Maṭba'ah Dā'irah al-Ma'ārif al-Nizāmiyah, 1326 H.), h. 265.

<sup>851</sup> Syams al-Dīn Abū 'Abdillāh Muḥammad ibn Aḥmad ibn 'Usmān ibn Qāimāz al-Ḍahabī, *Tārīkh al-Islām Wawaffayāt al-Masyāḥir wa al-A'lām*, Juz V, h. 1158.

### 3) 'Abd al-'Azīz ibn 'Abd al-Şamad

Nama lengkapnya 'Abd al-'Azīz ibn 'Abd al-Şamad kunnyahnya Abū 'Abd al-Şamad<sup>852</sup> al-A'mā al-Başrī,<sup>853</sup> *al-muḥaddis al-şabt al-ḥāfiẓ al-şiqah*.<sup>854</sup> Lahir setelah tahun 100 Hijriyah,<sup>855</sup> dan meriwayatkan hadis di antaranya dari Jamīl ibn Murrah, Ḥuşain ibn 'Abd al-Raḥmān al-Sulamī dan Mūsā al-Hanāt. Sedangkan murid yang meriwayatkan hadisnya antara lain 'Abdullāh ibn al-Zubair al-Ḥumaidī, Şāliḥ ibn 'Abdullāh al-Tirmiẓī dan 'Abdullāh ibn al-Şabbāh al-'Attār.<sup>856</sup> Beberapa penilaian kritikus hadis seperti Aḥmad ibn Ḥanbal menilai *şiqah*, sementara Yaḥyā ibn Ma'īn mengatakan *laisa bihi ba'sa*,<sup>857</sup> al-Qawārīrī dan Ibn Khusaimah mengatakan ia seorang *ḥāfiẓ*.<sup>858</sup> Abū Żur'ah al-Rāzī, dan al-Nasā'ī menilai *şiqah*,<sup>859</sup> serta Abū Ḥātim al-Rāzī berkata *şāliḥ al-ḥadīs*.<sup>860</sup> Wafat tahun 187 Hijriyah.<sup>861</sup>

<sup>852</sup>Syams al-Dīn Abū 'Abdillāh Muḥammad ibn Aḥmad ibn 'Usmān ibn Qāimāz, *al-Muqtanī fī Sard al-Kunnī*, Juz I (Cet. I; al-Madīnah al-Munawwarah: al-Majlis al-'Ulamā' bi al-Jāmi'ah al-Islāmiyah, 1408 H.), h. 375.

<sup>853</sup>Muḥammad ibn Ismā'īl ibn Ibrāhīm ibn al-Mughīrah al-Bukhārī Abū 'Abdillāh, *al-Tārīkh al-Kabīr*, Juz VI, h. 26. Lihat juga: Abū al-Hasan Aḥmad ibn 'Abdillāh ibn Şāliḥ al-'Ijfi al-Kūfī, *Tārīkh al-Şiqāt*, h. 305.

<sup>854</sup>Syamsy al-Dīn Abū 'Abdillāh Muḥammad ibn Aḥmad ibn 'Usmān ibn Qāimāz, *Taẓkirah al-Ḥuffāz*, Juz I, h. 198.

<sup>855</sup>Syams al-Dīn Abū 'Abdillāh Muḥammad ibn Aḥmad ibn 'Usmān ibn Qāimāz al-Żahabī, *Siyar A'lam al-Nubalā'*, Juz VII, h. 358.

<sup>856</sup>Yūsuf ibn 'Abd al-Raḥmān ibn Yūsuf Abū al-Ḥajjāj Jamāl al-Dīn ibn al-Zakī Abī Muḥammad al-Qaḍā'ī al-Kilabī al-Mizzī, *Tahẓīb al-Kamāl fī Asmā' al-Rijāl*, Juz XVIII, h. 166.

<sup>857</sup>Abū Muḥammad 'Abd al-Raḥmān ibn Muḥammad ibn Idrīd ibn Munzir al-Tamīmī al-Ḥanẓalī al-Rāzī ibn Abī Ḥātim, *al-Jarḥ wa al-Ta'dfīl*, Juz V, h. 388.

<sup>858</sup>Abū Ḥafş 'Umar ibn Aḥmad ibn 'Usmān ibn Aḥmad ibn Muḥammad ibn Ayyūb ibn Azdāz al-Baghdādī al-Ma'rūf bi ibn Syāhīn, *Tārīkh Asmā' al-Şiqāt* (Cet. I; al-Kuwait: al-Dār al-Salafiyah, 1404 H./1984 M.), h. 162.

<sup>859</sup>Abū al-Faḍl Aḥmad ibn 'Alī ibn Muḥammad ibn Aḥmad ibn Ḥajar al-Asqalanī, *Tahẓīb al-Tahẓīb*, Juz VI, h. 347.

<sup>860</sup>Abū al-Walīd Sulaimān ibn Khalf ibn Sa'd ibn Ayyūb ibn Wārīs al-Taḥībī al-Qurṭubī al-Bājī al-Andalusī, *al-Ta'dfīl wa al-Tajrīḥ liman Kharaj lah al-Bukhārī fī al-Jāmi' al-Şaḥīḥ*, Juz II, h. 899.

<sup>861</sup>Muḥammad ibn Ḥibbān ibn Aḥmad ibn Ḥibbān ibn Mu'az ibn Ma'bad al-Tamīmī Abū Ḥātim al-Dārimī al-Bustī, *al-Şiqāt*, Juz VII, h. 116.

## 4) Mūsā al-Ḥannāṭ

Nama lengkapnya ialah Mūsā ibn Abī 'Isā kunniyahnya Abū Hārūn,<sup>862</sup> al-Madani<sup>863</sup> al-Ḥannāṭ al-Ghifārī, saudara 'Isā ibn Abī 'Isā Maisarah<sup>864</sup> Mūsā lebih tua dari saudaranya 'Isā.<sup>865</sup> Meriwayatkan hadis di antaranya dari Muḥammad ibn 'Alī, Nāfi' *maulā* Ibn 'Umar dan Mūsā ibn Anas ibn Mālik.<sup>866</sup> Sedangkan murid yang meriwayatkan hadis darinya antara lain Ḥafṣ ibn Maisarah, Sufyān ibn 'Uyainah dan 'Abd al-'Azīz ibn 'Abd al-Samad,<sup>867</sup> al-Madinī berkata 'Isā al-Ḥannāṭ hanya diduga kuat sebagai saudaranya.<sup>868</sup> Penilaian ulama kritikus hadis diantaranya al-Nasā'ī menilai *ṣiqāh*, disebutkan dalam *al-Ṣiqāt* Ibn Ḥibbān,<sup>869</sup> kitab sumber yang meriwayatkan hadisnya ialah Sahih al-Bukhārī, Sahih Muslim, Sunan Abū Dāwud dan Sunan Ibn Mājah. Wafat antara tahun 141 sampai 150 Hijriyah.<sup>870</sup>

<sup>862</sup> Abū 'Abdillāh Muḥammad ibn Sa'ad ibn Manī' al-Hāsyimī ibn bi al-Walā' al-Baṣrī al-Baghdādī al-Ma'rūf bi ibn Sa'd, *al-Ṭabaqāt al-Kubrā* (Cet. II; al-Madīnah al-Munawwarah: Maktabah al-'Ulūm wa al-Ḥukm, 1408 H.), h. 425.

<sup>863</sup> Muḥammad ibn Ismā'īl ibn Ibrāhīm ibn al-Mughīrah al-Bukhārī Abū 'Abdillāh, *al-Tārīkh al-Kabīr*, Juz VII, h. 290.

<sup>864</sup> Syams al-Dīn Abū 'Abdillāh ibn Aḥmad ibn 'Uṣmān ibn Qāimāz al-Ḍahabī, *al-Kāsyif fī Ma'rifah man lahu Riwayah fī al-Kutub al-Sittah*, Juz II, h. 307.

<sup>865</sup> Muḥammad ibn Ḥibbān ibn Aḥmad ibn Ḥibbān ibn Mu'az ibn Ma'bad al-Tamīmī Abū Ḥātim al-Dārimī al-Bustī, *al-Ṣiqāt*, Juz VII, h. 454.

<sup>866</sup> Muslim ibn al-Ḥajjāj Abū al-Ḥasan al-Qusyairī al-Naisābūrī, *al-Kunā wa al-Asmā'*, Juz II, h. 892.

<sup>867</sup> Abū al-Faḍl Aḥmad ibn 'Alī ibn Muḥammad ibn Aḥmad ibn Ḥajar al-Asqalānī, *Tahzīb al-Tahzīb*, Juz X, h. 365.

<sup>868</sup> Yūsuf ibn 'Abd al-Raḥmān ibn Yūsuf Abū al-Ḥajjāj Jamāl al-Dīn ibn al-Zakī Abī Muḥammad al-Qaḍā'ī al-Kilabī al-Mizzī, *Tahzīb al-Kamāl fī Asmā' al-Rijāl*, Juz XXIX, h. 132.

<sup>869</sup> Abū al-Fidā' Ismā'īl ibn 'Umar ibn Kaṣīr al-Qurasyī al-Baṣrī, *al-Takmil fī al-Jarḥ wa al-Ta'dīl wa Ma'rifah al-Ṣiqāt wa al-Ḍu'afā' wa al-Majāhīl*, Juz I (Cet. I; al-Yaman: Markaz al-Nu'mān li al-Baḥūṣ wa al-Dirāsah wa al-Islāmiyah wa Taḥqīq al-Turās wa al-Tarjamah, 1432 H./2011 M.), h. 266.

<sup>870</sup> Syams al-Dīn Abū 'Abdillāh Muḥammad ibn Aḥmad ibn 'Uṣmān ibn Qāimāz al-Ḍahabī, *Tārīkh al-Islām Wawaffayāt al-Masyāhīr wa al-A'lām*, Juz III, h. 988.

## 5) Mūsā ibn Anas

Nama lengkapnya Mūsā ibn Anas ibn Mālik ibn al-Naḍrī *qaḍī al-Baṣrī*,<sup>871</sup> ibunya penduduk asli dari Yaman, Mūsā ibn Anas seorang periwayat yang *ṣiqah* berasal dari Baṣrah,<sup>872</sup> sedikit hadisnya.<sup>873</sup> Meriwayatkan hadis dari gurunya antara lain dari bapaknya sendiri Anas ibn Mālik r.a.<sup>874</sup> 'Amrū ibn 'Abdillāh ibn Ṭalḥah r.a. dan 'Abdullāh ibn 'Abbās r.a.<sup>875</sup> Sedangkan murid yang meriwayatkan hadis darinya antara lain Yaḥyā ibn Muslim, Naṣr ibn Najīḥ al-Asy'arī dan Mūsā ibn Abī 'Isā al-Hannāt. Komentor ulama kritikus hadis seperti Ibn Sa'd mengatakan dia berada pada *ṭabaqāt* kedua dari penduduk asli Baṣrah, disebutkan dalam *al-Ṣiqāt* Ibn Ḥibbān.<sup>876</sup> Aḥmad ibn Ḥanbal dan Yaḥyā ibn Ma'īn menilai *ṣiqah*.<sup>877</sup> Abū Ḥātim juga menilai *ṣiqah*,<sup>878</sup> Aḥmad ibn Ṣāliḥ al-'Ijfi berkata dia seorang tabi'in yang *ṣiqah*.<sup>879</sup> Wafat setelah saudaranya al-Naḍr ibn Anas.<sup>880</sup>

<sup>871</sup>Muḥammad ibn Ḥibbān ibn Aḥmad ibn Ḥibbān ibn Mu'āz ibn Ma'bad al-Tamīmī Abū Ḥātim al-Dārimī al-Bustī, *al-Ṣiqāt*, Juz V, h. 401.

<sup>872</sup>Abū al-Ḥasan Aḥmad ibn 'Abdillāh ibn Ṣalāḥ al-'Ijfi al-Kūfi, *Ma'rifah al-Ṣiqāt min Rijāl Ahl 'Ilm wa al-Ḥadīṣ wa min al-Ḍu'afā' wa Zakr Mazālimuhum wa Akhbārahum*, Juz II (Cet. I; al-Maḍīnah al-Munawwarah-al-Su'ūdiyyah: Maktabah al-Dār, 1405 H./1985 M.), h. 303.

<sup>873</sup>Abū 'Abdillāh Muḥammad ibn Sa'ad ibn Manī' al-Hāsyimī ibn bi al-Walā' al-Baṣrī al-Baghdādī al-Ma'rūf bi ibn Sa'd, *al-Ṭabaqāt al-Kubrā*, Juz VII, h. 192.

<sup>874</sup>Muḥammad ibn Ismā'īl ibn Ibrāhīm ibn al-Mughīrah al-Bukhārī Abū 'Abdillāh, *al-Tārīkh al-Kabīr*, Juz VII, h. 279.

<sup>875</sup>Syams al-Dīn Abū 'Abdillāh ibn Aḥmad ibn 'Uṣmān ibn Qāimāz al-Ḍahabī, *al-Kāsyif fī Ma'rifah man lahu Riwayah fī al-Kutub al-Sittah*, Juz II, h. 302.

<sup>876</sup>Yūsuf ibn 'Abd al-Raḥmān ibn Yūsuf Abū al-Ḥajjāj Jamāl al-Dīn ibn al-Zakī Abī Muḥammad al-Qaḍā'ī al-Kilabī al-Mizzī, *Tahzīb al-Kamāl fī Asmā' al-Rijāl*, Juz XXIX, h. 31.

<sup>877</sup>Abū al-Walīd Sulaimān ibn Khalf ibn Sa'd ibn Ayyūb ibn Wārīs al-Taḥībī al-Qurṭubī al-Bājī al-Andalusī, *al-Ta'dīl wa al-Tajrīḥ liman Kharaj lahu al-Bukhārī fī al-Jāmi' al-Ṣaḥīḥ*, Juz II, h. 704.

<sup>878</sup>Abū Muḥammad 'Abd al-Raḥmān ibn Muḥammad ibn Idrīd ibn Munzīr al-Tamīmī al-Ḥanzalī al-Rāzī ibn Abī Ḥātim, *al-Jarḥ wa al-Ta'dīl*, Juz VIII, h. 133.

<sup>879</sup>Mughlaṭī ibn Qulaj ibn 'Abdillāh al-Bukjarī al-Miṣrī al-Ḥakarī al-Ḥanafī Abū 'Abdillāh Alāu al-Dīn, *Ikmāl Tahzīb al-Kamāl fī Asmā' al-Rijāl*, Juz XII, h. 10.

<sup>880</sup>Aḥmad ibn Aḥmad ibn Ḥusain ibn Ḥasan Abū Naṣr al-Bukhārī al-Kilābāzī, *al-Hidāyah wa al-Irsyād fī Ma'rifah Ahl al-Ṣiqah wa al-Sidād*, Juz II, h. 697.

## 6) Anas ibn Mālik

Nama lengkapnya adalah Anas ibn Mālik ibn al-Naḍir beliau tinggal di Basrah dan wafat pada tahun 91 Hijriyah.<sup>881</sup> Anas adalah pelayan Rasulullah saw. sekaligus sahabat yang sabar dan banyak meriwayatkan hadis serta menjadi pengikut Rasulullah saw. sejak hijrah sampai beliau wafat.<sup>882</sup> Anas ibn Mālik lahir di Madinah, pernah melakukan rihlah ke syam.<sup>883</sup> Meriwayatkan hadis dari Rasulullah saw. sedangkan muridnya antara lain Mūsā ibn Anas.<sup>884</sup>

Keterangan pada kritik sanad di atas menunjukkan bahwa periwayatan hadis tersebut tidak ada yang dinilai *jarh* oleh kritikus hadis. Faktor pendukung lain dikuatkan dalam daftar guru-murid dan selisih usia hidup, karena semua periwayat memenuhi kriteria tersebut untuk dinyatakan tersambung hadisnya. Dengan demikian, jalur sanad hadis di atas dinilai sahih dan layak untuk dilanjutkan pada kritik matan.

## f. Kritik matan

## 1) Penelitian lafal hadis

Penelitian lafal bertujuan untuk mengidentifikasi ada atau tidaknya *'illah*, namun pada hadis di atas hanya ditemukan satu riwayat yaitu dalam Sunan Abū Dāwud.

يَا أَنَسُ إِنَّ النَّاسَ يَمْصِرُونَ أَمْصَارًا وَإِنَّ مِصْرًا مِنْهَا يُقَالُ لَهُ الْبَصْرَةُ أَوْ الْبُصَيْرَةُ  
فَإِنَّ أَنْتَ مَرَرْتَ بِهَا أَوْ دَخَلْتَهَا  
فَإِيَّاكَ وَسَبَاحَهَا وَكِلَاءَهَا وَسُوقَهَا وَبَابُ أُمَّرَائِهَا وَعَلَيْكَ بِضَوَائِحِهَا

<sup>881</sup> Abū 'Umar Yūsuf ibn 'Abdillāh ibn Muḥammad 'Abd al-Bār ibn 'Āṣim al-Namrī al-Qurṭubī, *al-Isti'āb fī Ma'rifaḥ al-Aṣḥāb*, Juz I (Cet. I; Bairūt: Dār al-Jīl, 1992 M.), h. 35.

<sup>882</sup> Syamsy al-Dīn Abū 'Abdillāh Muḥammad ibn Aḥmad ibn 'Usmān ibn Qāimāz, *Taẓkirah al-Ḥuffāz*, Juz I, h. 44.

<sup>883</sup> Abdillāh ibn Muḥammad ibn 'Abd al-'Azīz al-Baghawī, *Mu'jam al-Ṣaḥābah*, Juz I (Kuwait: Maktabah Dār al-Bayān, 1421 H.), h. 43.

<sup>884</sup> Yūsuf ibn 'Abd al-Raḥmān ibn Yūsuf Abū al-Ḥajjāj Jamāl al-Dīn ibn al-Zakī Abī Muḥammad al-Qaḍā'ī al-Kilabī al-Mizzī, *Tahẓīb al-Kamāl fī Asmā' al-Rijāl*, Juz III, h. 361.



فَإِنَّهُ يَكُونُ بِهَا حَسْفٌ وَقَذْفٌ وَرَجْفٌ وَقَوْمٌ يَبِيْثُونَ يُصْبِحُونَ قِرْدَةً وَخَنَازِيرَ

Peneliti tidak menemukan hadis lain yang satu tema dengan hadis di atas, yaitu pembahasan tentang tempat yang rawan gempa. Adapun hadis yang membahas tentang tempat *al-Başrah* dan *al-Buṣīrah* dalam Musnad Aḥmad hanya membahas tentang tempat yang akan dilewati manusia, sebagaimana hadis yang diriwayatkan oleh Aḥmad ibn Ḥanbal Nabi saw. bersabda.

حَدَّثَنَا مُحَمَّدُ بْنُ يَزِيدَ أَخْبَرَنَا الْعَوَّامُ بْنُ حَوْشَبٍ عَنْ سَعِيدِ بْنِ جُمُهَانَ عَنِ ابْنِ أَبِي بَكْرَةَ عَنْ أَبِيهِ قَالَ قَالَ رَسُولُ اللَّهِ صَلَّى اللَّهُ عَلَيْهِ وَسَلَّمَ لَتَنْزِلَنَّ أَرْضًا يُقَالُ لَهَا الْبَصْرَةُ أَوْ الْبُصَيْرَةُ عَلَى دِجْلَةَ نَهْرٍ فَذَكَرَ مَعْنَاهُ قَالَ الْعَوَّامُ بَنُو قَنْطُورَاءَ هُمُ التُّرْكُ (رَوَاهُ أَحْمَدُ)<sup>885</sup>

Artinya:

Telah menceritakan kepada kami Muhammad ibn Yazīd telah mengabarkan kepada kami al-'Awwām ibn Ḥausyab dari Sa'īd ibn Jumhān, dari Ibn Abū Bakrah dari Ayahnya, dia berkata Rasulullah saw. bersabda: "Sungguh, kalian akan tiba di suatu daerah yang disebut al-Bashrah atau al-Bushairah, di samping Sungai Dijlah." Ia lalu menyebutkan makna serupa. Al-'Awwām berkata; "Bani Qanṭūrā' adalah orang-orang Turki." (H.R. Aḥmad).

## 2) Penelitian kandungan hadis

Penelitian ini dilakukan dengan cara mempertentangkan antara kandungan hadis dengan al-Qur'an, hadis yang lebih sahih, akal sehat dan fakta sejarah. Kandungan hadis memuat tentang tempat-tempat yang sering terjadi gempa bumi dari sudut pandang geografis. Secara umum hadis tersebut tidak terjadi *syuḏuḏ* dan *'illah*, peneliti tidak menemukan ayat al-Qur'an yang bertentangan, bahkan hadis tersebut sejalan dengan ayat al-Qur'an tentang negeri Sodom yang diguncang dengan gempa bumi. Sebagaimana dalam QS al-Hijr/15: 74.

فَجَعَلْنَا عَالِيَهَا سَافِلَهَا وَأَمْطَرْنَا عَلَيْهِمْ حِجَارَةً مِنْ سِجِّيلٍ

Terjemahnya:

Maka Kami jadikan bahagian atas kota itu terbalik ke bawah dan Kami hujani mereka dengan batu dari tanah yang keras.<sup>886</sup>

<sup>885</sup> Abū 'Abdillāh Aḥmad ibn Muḥammad ibn Ḥanbal ibn Hilāl ibn Asad al-Syaibānī, *Musnad Aḥmad ibn Ḥanbal*, Juz XXXIV, h. 57.



Hadis di atas juga tidak bertentangan dengan hadis lain yang lebih sahih, dalam sahih al-Bukhārī dijelaskan pernah terjadi gempa di Madinah pada masa Nabi saw. sehingga Nabi mencari sumber gempa tersebut dan ternyata ditemukan titik ordinatnya di laut.<sup>887</sup>

Hadis tersebut juga tidak bertentangan dengan logika dan akal sehat, menurut perkembangan ilmu pengetahuan gempa terjadi karena bertemunya dua lempeng sehingga saling tumbuk satu sama lain atau disebabkan karena saling menjauhnya dua lempeng bumi. Sehingga daerah yang berada di atas kedua lempeng tersebut akan mengalami getaran.

Berdasarkan penelitian matan dengan mengidentifikasi lafal dan kandungan hadis, peneliti berkesimpulan bahwa matan hadis yang menjadi objek kajian tidak mengandung *syāz* dan *'illah*, penilaian ini dikuatkan oleh ulama hadis seperti al-Tabrīzī dalam kitabnya *al-Misykāh* menilai sahih,<sup>888</sup> demikian halnya al-Albānī dalam *Ṣaḥīḥ al-Jāmi' al-Ṣaḡīr* juga menilai sahih.<sup>889</sup> Dengan demikian matan hadis di atas dapat dinilai sahih.

g. Hasil kritik hadis

Berdasarkan penelitian hadis yang mencakup Kritik sanad dan matan serta *i'tibār* sanad, peneliti berkesimpulan bahwa hadis di atas dapat dinilai sahih dengan beberapa alasan, sebagai berikut:

- 1) Sanad dan matan hadis dapat dinilai sahih dengan terpenuhinya unsur-unsur kesahihan hadis, meskipun hadis tersebut tidak memiliki *syāhid* dan *mutābi'*.

<sup>886</sup>Kementerian Agama RI., *al-Qur'an dan Terjemahnya*, h. 360.

<sup>887</sup>Muḥammad ibn Ismā'īl Abū 'Abdillāh al-Bukhārī al-Ju'fī, *Ṣaḥīḥ al-Bukhārī*, Juz IV, h. 22.

<sup>888</sup>Muḥammad ibn 'Abdullāh al-Khaṭīb al-'Amrī Abū 'Abdillāh Waly al-Dīn al-Tabrīzī, *Misykāh al-Maṣābīḥ*, Juz III, h. 1496.

<sup>889</sup>Abū 'Abd al-Raḥmān Muḥammad Naṣr al-Dīn ibn al-Ḥajjāj Nūḥ ibn Najātī ibn Ādam al-Asyqūdārī al-Albānī, *Ṣaḥīḥ al-Jāmi' al-Ṣaḡīr wa Ziyādātah*, Juz II, h. 1297.

## h. Syarah hadis

...عَنْ أَنَسِ بْنِ مَالِكٍ أَنَّ رَسُولَ اللَّهِ صَلَّى اللَّهُ عَلَيْهِ وَسَلَّمَ قَالَ لَهُ يَا أَنَسُ إِنَّ النَّاسَ يُمَصِّرُونَ أَمْصَارًا وَإِنَّ مِصْرًا مِنْهَا يُقَالُ لَهُ الْبِصْرَةُ أَوْ الْبُصَيْرَةُ فَإِنْ أَنْتَ مَرَرْتَ بِهَا أَوْ دَخَلْتَهَا فَإِيَّاكَ وَسِبَاخَهَا وَكِلَاءَهَا وَسُوقَهَا وَبَابُ أُمْرَائِهَا وَعَلَيْكَ بِضَوَائِحِهَا فَإِنَّهُ يَكُونُ بِهَا حَسْفٌ وَقَذْفٌ وَرَجْفٌ وَقَوْمٌ يَبِيْتُونَ يُصْبِحُونَ قِرْدَةً وَحَنَازِيرَ (رَوَاهُ أَبِي دَاوُدَ)<sup>890</sup>

Artinya:

...dari Anas ibn Mālik bahwa Rasulullah saw. pernah bersabda kepadanya: "Wahai Anas, sesungguhnya manusia akan menempati banyak tempat, dan salah satu tempat itu bernama Baṣrah, atau Buṣairah. Jika kamu melewati tempat itu, atau masuk ke dalamnya, maka hindarilah tempat-tempat yang tanahnya asin (lapang karena sidikit pohon), dan tempat penambatan kapal (dermaga), serta pasar-pasar dan para penguasanya. Pergilah ke tempat-tempat pelosok (daerah pegunungan), karena wilayah-wilayah tersebut banyak terjadi penenggelaman (ke dasar bumi), angin topan dan gempa bumi. Di sana kalian juga akan menemui suatu kaum, mereka bermalam dan pagi harinya telah menjadi kera dan babi." (H.R. Abū Dāwud).

Hadis di atas menjelaskan bahwa Nabi saw. bersabda wahai Anas sesungguhnya manusia akan menempati banyak tempat. Lafal *أَمْصَارًا* dengan *mansūb* huruf hamzah berarti berkumpul pada suatu daerah atau menjadikan tempat menetap suatu negeri.<sup>891</sup> Kemudian diperkirakan penduduk negeri tersebut melakukan eksploitasi dan kerusakan di dalam daerahnya. Salah satu tempat bernama *al-Baṣrah* dan *al-Buṣīrah*, jika kamu melewati atau masuk di dalamnya menetap maka hindarilah tempat yang tanahnya asin. Lafal *فَإِيَّاكَ* bermakna maka waspadalah tanah lembab dan juga asin, dengan *majrūh* huruf *sin* berarti tanah yang memiliki kadar garam. Al-Ṭibī berkata tempat itu merupakan tanah yang memiliki permukaan yang asin dan sulit bagi sebagian pepohonan untuk tumbuh.

Lafal *وَكِلَاءَهَا* dengan *mansūb* huruf *kāf* dan *tasydīd* huruf *lam* berarti daerah yang terhampar dekat *al-Baṣrah*, sehingga ada yang menyebutnya dengan

<sup>890</sup> Abū Dāwud Sulaimān ibn al-Asy'as ibn Ishāq ibn Basyīr ibn Syaddād ibn 'Amrū al-Azādī al-Sijistānī, *Sunan Abī Dāwud*, Juz IV, h. 113.

<sup>891</sup> Abd al-Muḥsin ibn Ḥamid ibn 'Abd al-Muḥsin ibn 'Abdillāh ibn Ḥamid al-'Abbād al-Badr, *Syarah Sunan Abī Dāwud*, Juz XV, h. 484.

pengurangan kapal atau dermaga. Lafal وَسُوقَهَا menghindari pasar karena terjadi kelalaian atau banyak kebohongan serta terjadi akad dan transaksi yang rusak. وَعَلَيْكَ بِضَوَائِحِهَا, maka pergilah ke daerah terbitnya matahari, ada yang menyebutnya daerah pegunungan. Lafal فَإِنَّهُ يَكُونُ بِهَا حَسْفٌ karena daerah tersebut banyak terjadi pneggelaman, وَقَذْفٌ angin kencang yang mengakibatkan kematian dan وَرَجْفٌ bermakna guncangan yang sangat dahsyat.<sup>892</sup>

#### 9. Gempa bumi akhir zaman di Madinah

حَدَّثَنَا إِبْرَاهِيمُ بْنُ الْمُنْذِرِ حَدَّثَنَا الْوَلِيدُ حَدَّثَنَا أَبُو عَمْرٍو حَدَّثَنَا إِسْحَاقُ حَدَّثَنِي أَنَسُ بْنُ مَالِكٍ رَضِيَ اللَّهُ عَنْهُ عَنِ النَّبِيِّ صَلَّى اللَّهُ عَلَيْهِ وَسَلَّمَ قَالَ لَيْسَ مِنْ بَلَدٍ إِلَّا سَيَطُوهُ الدَّجَالُ إِلَّا مَكَّةَ وَالْمَدِينَةَ لَيْسَ لَهُ مِنْ نِقَائِهَا نَقْبٌ إِلَّا عَلَيْهِ الْمَلَائِكَةُ صَافِينَ يَحْرُسُونَهَا ثُمَّ تَرْجُفُ الْمَدِينَةُ بِأَهْلِهَا ثَلَاثَ رَجَفَاتٍ فَيُخْرِجُ اللَّهُ كُلَّ كَافِرٍ وَمُنَافِقٍ (رَوَاهُ الْبُخَارِيُّ)<sup>893</sup>

Artinya:

Telah menceritakan kepada kami Ibrāhīm ibn al-Munzir telah menceritakan kepada kami al-Walīd telah menceritakan kepada kami Abū 'Amrū telah menceritakan kepada kami Ishāq telah menceritakan kepada saya Anas ibn Mālik r.a. dari Nabi saw. bersabda: "Tidak ada suatu negeripun yang tidak akan dimasuki Dajjal kecuali Makkah dan Madinah, karena tidak ada satu pintu maupun dari pintu-pintu gerbangnya kecuali ada para malaikat yang berbaris menjaganya. Kemudian Madinah akan berguncang sebanyak tiga kali sehingga Allah mengeluarkan orang-orang kafir dan munafiq daripadanya". (H.R. al-Bukhārī).

#### a. *Takhrij al-hadīs*

##### 1) Metode *takhrij* menggunakan lafal pertama matan hadis

١٠٣٠٢ (ز) لَيْسَ مِنْ بَلَدٍ إِلَّا سَيَطُوهُ الدَّجَالُ إِلَّا مَكَّةَ وَالْمَدِينَةَ وَلَيْسَ مِنْ نِقَائِهَا إِلَّا عَلَيْهِ الْمَلَائِكَةُ حَافِينَ تَحْرُسُهَا فَيَنْزِلُ بِالسَّبْحَةِ فَتَرْجُفُ الْمَدِينَةُ بِأَهْلِهَا ثَلَاثَ رَجَفَاتٍ يُخْرِجُ إِلَيْهِ مِنْهَا كُلَّ كَافِرٍ وَمُنَافِقٍ (ق ن) عَنِ أَنَسٍ<sup>894</sup>

<sup>892</sup>Afi ibn Sulṭān Muḥammad Abū al-Ḥasan Nūr al-Dīn al-Malā' al-Harawī al-Qārī, *Mirqāh al-Mafātīh Syarḥ Misykāt al-Maṣābīh*, Juz VIII, h. 3423.

<sup>893</sup>Muḥammad ibn Ismā'īl Abū 'Abdillāh al-Bukhārī al-Ju'fi, *Ṣaḥīḥ al-Bukhārī*, Juz III, h. 22.

<sup>894</sup>Abd al-Raḥmān ibn Abī Bakr Jalāl al-Dīn al-Suyūṭī, *al-Fatḥ al-Kabīr fī Ḍamm al-Ziyādah ilā al-Jāmi' al-Ṣaḡīr*, Juz III, h. 62.

Simbol di atas menunjukkan bahwa hadis tersebut terdapat dalam kitab Sahih al-Bukhārī, Sahih Muslim dan Sunan al-Nasā'ī yang diriwayatkan dari Anas ibn Mālīk r.a.

2) Metode *takhriḥ* menggunakan salah satu lafal matan hadis

رجف  
ثُمَّ تَرْجُفُ الْمَدِينَةَ بِأَهْلِهَا ثَلَاثَ رَجَفَاتٍ خِ الْمَدِينَةِ ٩، فتن ٢٦، م فتن ١٢٣، جه فتن  
٣٣، حم ٣، ١٩١، ٢٣٨، ٢٩٢، ٤، ٣٣٨<sup>٨٩٥</sup>

Simbol di atas menunjukkan bahwa hadis tersebut diriwayatkan dalam kitab Sahih al-Bukhārī bagian kitab *al-Madinah* bab 9, *fitn* bab 26, Sahih Muslim bagian kitab *fitn* bab 123, Sunan Ibn Mājah bagian kitab *fitn* bab 33, Musnad Aḥmad ibn Ḥanbal juz 3 halaman 191, 238, 292 dan juz 4 halaman 338.

3) Metode *takhriḥ* melalui periwayat pertama hadis

(٧٩) الْمُتَّفَقُ عَلَيْهِ مِنْ مُسْنَدِ أَبِي حَمَزَةَ أَنَسِ بْنِ مَالِكِ الْأَنْصَارِيِّ رَضِيَ اللَّهُ عَنْهُ  
١٨٩٠ عَنِ إِسْحَاقَ بْنِ عَبْدِ اللَّهِ عَنْ أَنَسِ بْنِ مَالِكٍ رَضِيَ اللَّهُ عَنْهُ وَسَلَّمَ قَالَ... ثُمَّ تَرْجُفُ  
الْمَدِينَةَ بِأَهْلِهَا ثَلَاثَ رَجَفَاتٍ، فَيُخْرَجُ إِلَيْهِ كُلُّ كَافِرٍ وَمُنَافِقٍ<sup>٨٩٦</sup>

Simbol di atas menunjukkan bahwa periwayat pertama hadis tersebut ialah Anas ibn Mālīk r.a.

4) Metode *takhriḥ* berdasarkan tema hadis

في حفظها وحراستها  
٦٩٤٩ (خ م) أَنَسِ بْنِ رَضِيَ اللَّهُ عَنْهُ أَنَّ رَسُولَ اللَّهِ صَلَّى اللَّهُ عَلَيْهِ وَسَلَّمَ قَالَ: ... ثُمَّ تَرْجُفُ  
الْمَدِينَةَ بِأَهْلِهَا ثَلَاثَ رَجَفَاتٍ فَيُخْرَجُ إِلَيْهِ كُلُّ كَافِرٍ وَمُنَافِقٍ ... أَخْرَجَهُ الْبُخَارِيُّ وَمُسْلِمٌ  
(رواه البخاري ٤ / ٨٢ في فضائل المدينة باب لا يدخل الدجال المدينة ومسلم رقم  
(٢٩٤٣) في الفتن، باب قصة الجساسة)<sup>٨٩٧</sup>

<sup>895</sup> A.J. Weinsinck, *al-Mu'jam al-Mufahras li Alfāz al-Ḥadīṣ al-Nabawī*, terj. Muḥammad Fuād 'Abd al-Bāqī, Juz II, h. 224.

<sup>896</sup> Muḥammad ibn Fatūḥ ibn 'Abdillāh ibn Fatūḥ ibn Ḥumaid al-Azdī, *al-Jam'u baina al-Ṣaḥīḥain al-Bukhārī wa Muslim*, Juz II, h. 525.

<sup>897</sup> Majid al-Dīn Abū al-Sa'ādāt al-Mubārak ibn Muḥammad ibn Muḥammad ibn Muḥammad ibn 'Abd al-Karīm al-Syaibānī al-Jazirī ibn al-Aṣīr, *Jāmi' al-Uṣūl fī Aḥādīṣ al-Rasūl*, Juz IX, h. 327.

في أشراف الساعة الكبرى

٣٨٥٣٧ ترجف المدينة ثلاث رجفات فيخرج منها كل منافق وكافر. طب عن أنس<sup>٨٩٨</sup>

Simbol di atas menunjukkan hadis tersebut berada pada tema *ḥafīzūhā wa ḥirāsatihā* yang diriwayatkan dalam Sahih al-Bukhārī dan Sahih Muslim. Selain itu, hadis ini juga terdapat pada tema *asyrāṭ al-sā'ah al-kubrā* yang diriwayatkan dalam Sunan al-Ṭabrānī dari Anas ibn Mālik r.a.

#### 5) Metode *takhrīj* berdasarkan status hadis

١٧٤٩ ٥٤٣٠ ليس من بلد إلا سيطؤه الدجال إلا مكة والمدينة وليس نقب من أنقابها إلا عليه الملائكة حافين تحرسها فينزل بالسبخة فترجف المدينة بأهلها ثلاث رجفات يخرج إليه منها كل كافر ومنافق (صحيح) (ق ن) عن أنس. مختصر مسلم ٢٠٥٥. ٨٩٩

Simbol di atas menunjukkan status hadis tersebut sahih sebagaimana penilaian al-Albānī, begitupun dengan Ibn Ḥibbān juga memberikan penilaian sahih dalam kitabnya *al-Ta'liqāt*.<sup>900</sup>

#### b. Merujuk kepada kitab sumber

##### 1) Sahih al-Bukhārī 2 riwayat

١٨٨١ حَدَّثَنَا إِبْرَاهِيمُ بْنُ الْمُنْذِرِ حَدَّثَنَا الْوَلِيدُ حَدَّثَنَا أَبُو عَمْرٍو حَدَّثَنَا إِسْحَاقُ حَدَّثَنَا أَنَسُ بْنُ مَالِكٍ رَضِيَ اللَّهُ عَنْهُ عَنِ النَّبِيِّ صَلَّى اللَّهُ عَلَيْهِ وَسَلَّمَ قَالَ: لَيْسَ مِنْ بَلَدٍ إِلَّا سَيْطُوهُ الدَّجَالُ إِلَّا مَكَّةَ وَالْمَدِينَةَ لَيْسَ لَهُ مِنْ نَفَاقِهَا نَقْبٌ إِلَّا عَلَيْهِ الْمَلَائِكَةُ صَافِينَ يَخْرُسُونَهَا ثُمَّ تَرْجِفُ الْمَدِينَةَ بِأَهْلِهَا ثَلَاثَ رَجَفَاتٍ فَيُخْرِجُ اللَّهُ كُلَّ كَافِرٍ وَمُنَافِقٍ (رَوَاهُ الْبُخَارِيُّ)<sup>٩٠١</sup>

٧١٢٤ حَدَّثَنَا سَعْدُ بْنُ حَفْصٍ حَدَّثَنَا شَيْبَانُ عَنْ يَحْيَى عَنْ إِسْحَاقَ بْنِ عَبْدِ اللَّهِ بْنِ أَبِي طَلْحَةَ عَنْ أَنَسِ بْنِ مَالِكٍ قَالَ: قَالَ النَّبِيُّ صَلَّى اللَّهُ عَلَيْهِ وَسَلَّمَ: يَجِيءُ الدَّجَالُ حَتَّى يَنْزِلَ

<sup>898</sup> Alau al-Dīn 'Alī ibn Ḥisām al-Dīn ibn Qāḍī, *Kanz al-'Ummāl fī Sunan al-Aqwāl wa al-Afāl*, Juz XIV, h. 224.

<sup>899</sup> Abū 'Abd al-Rahmān Muḥammad Naṣr al-Dīn ibn al-Ḥajjāj Nūḥ ibn Najātī ibn Ādam al-Asyqūdarī al-Albānī, *Ṣaḥīḥ al-Jāmi' al-Ṣagīr wa Ziyādātah*, Juz II, h. 955.

<sup>900</sup> Muḥammad ibn Ḥibbān ibn Aḥmad ibn Ḥibbān ibn Mu'āz ibn Ma'bad al-Tamīmī, *al-Ta'liqāt al-Ḥisān 'Alī Ṣaḥīḥ Ibn Ḥibbān*, Juz IX, 443.

<sup>901</sup> Muḥammad ibn Ismā'īl Abū 'Abdillāh al-Bukhārī al-Ju'fī, *Ṣaḥīḥ al-Bukhārī*, Juz III, h. 22.

فِي نَاحِيَةِ الْمَدِينَةِ ثُمَّ تَرَجَّفُ الْمَدِينَةَ ثَلَاثَ رَجَفَاتٍ فَيَخْرُجُ إِلَيْهِ كُلُّ كَافِرٍ وَمُنَافِقٍ (رَوَاهُ الْبُخَارِيُّ)<sup>٩٠٢</sup>

## 2) Sahih Muslim 1 riwayat

(١٢٣) (٢٩٤٣) حَدَّثَنِي عَلِيُّ بْنُ حُجْرٍ السَّعْدِيُّ حَدَّثَنَا الْوَلِيدُ بْنُ مُسْلِمٍ حَدَّثَنِي أَبُو عَمْرٍو يَعْنِي الْأَوْزَاعِيَّ عَنْ إِسْحَاقَ بْنِ عَبْدِ اللَّهِ بْنِ أَبِي طَلْحَةَ حَدَّثَنِي أَنَسُ بْنُ مَالِكٍ قَالَ قَالَ رَسُولُ اللَّهِ صَلَّى اللَّهُ عَلَيْهِ وَسَلَّمَ: لَيْسَ مِنْ بَلَدٍ إِلَّا سَيَطُوهُ الدَّجَالُ إِلَّا مَكَّةَ وَالْمَدِينَةَ وَلَيْسَ نَقَبٌ مِنْ أَنْقَابِهَا إِلَّا عَلَيْهِ الْمَلَائِكَةُ صَافِينَ تَحْرُسُهَا فَيَنْزِلُ بِالسَّبْحَةِ فَتَرَجَّفُ الْمَدِينَةُ ثَلَاثَ رَجَفَاتٍ يَخْرُجُ إِلَيْهِ مِنْهَا كُلُّ كَافِرٍ وَمُنَافِقٍ (رَوَاهُ مُسْلِمٌ)<sup>٩٠٣</sup>

## 3) Sunan Ibn Majah 1 riwayat

٤٠٧٧ حَدَّثَنَا عَلِيُّ بْنُ مُحَمَّدٍ قَالَ: حَدَّثَنَا عَبْدُ الرَّحْمَنِ الْمُحَارِبِيُّ عَنْ إِسْمَاعِيلَ بْنِ رَافِعِ أَبِي رَافِعٍ عَنْ أَبِي زُرْعَةَ السَّيْبَانِيِّ يَحْيَى بْنُ أَبِي عَمْرٍو عَنْ عَمْرٍو بْنِ عَبْدِ اللَّهِ عَنْ أَبِي أَمَامَةَ الْبَاهِلِيِّ قَالَ: حَظَبْنَا رَسُولَ اللَّهِ صَلَّى اللَّهُ عَلَيْهِ وَسَلَّمَ فَكَانَ أَكْثَرَ حُطْبَتِهِ حَدِيثًا حَدَّثَنَا عَنْ الدَّجَالِ وَحَدَرْنَا فَكَانَ مِنْ قَوْلِهِ أَنْ قَالَ: ... وَإِنَّهُ لَا يَبْقَى شَيْءٌ مِنَ الْأَرْضِ إِلَّا وَطَعَهُ وَظَهَرَ عَلَيْهِ إِلَّا مَكَّةَ وَالْمَدِينَةَ لَا يَأْتِيهِمَا مِنْ نَقَبٍ مِنْ نِقَابِهِمَا إِلَّا لَقِيَتْهُ الْمَلَائِكَةُ بِالسُّيُوفِ صَلْتَهُ حَتَّى يَنْزِلَ عِنْدَ الطُّرْبِ الْأَحْمَرِ عِنْدَ مُنْقَطَعِ السَّبْحَةِ فَتَرَجَّفُ الْمَدِينَةُ بِأَهْلِهَا ثَلَاثَ رَجَفَاتٍ فَلَا يَبْقَى مُنَافِقٌ وَلَا مُنَافِقَةٌ إِلَّا خَرَجَ إِلَيْهِ فَتَنَّفَى الْحَبَثَ مِنْهَا كَمَا يَنْفَى الْكَبِيرُ حَبَثَ الْحَدِيدِ وَيُدْعَى ذَلِكَ الْيَوْمَ الْيَوْمَ الْخُلَاصِ. (رَوَاهُ ابْنُ مَاجَهَ)<sup>٩٠٤</sup>

## 4) Musnad Ahmad ibn Hanbal 4 riwayat

١٢٩٨٦ حَدَّثَنَا بِهِزُّ وَعَقْفَانُ قَالَا: حَدَّثَنَا حَمَادُ بْنُ سَلَمَةَ حَدَّثَنَا إِسْحَاقُ بْنُ عَبْدِ اللَّهِ بْنِ أَبِي طَلْحَةَ عَنْ أَنَسِ بْنِ مَالِكٍ قَالَ: قَالَ رَسُولُ اللَّهِ صَلَّى اللَّهُ عَلَيْهِ وَسَلَّمَ: يَجِيءُ الدَّجَالُ فَيَطُّ الْأَرْضَ إِلَّا مَكَّةَ وَالْمَدِينَةَ فَيَأْتِي الْمَدِينَةَ فَيَجِدُ بِكُلِّ نَقَبٍ مِنْ أَنْقَابِهَا صُفُوفًا مِنَ الْمَلَائِكَةِ فَيَأْتِي سَبْحَةَ الْجُرْفِ فَيَضْرِبُ رِوَاقَهُ فَتَرَجَّفُ الْمَدِينَةُ ثَلَاثَ رَجَفَاتٍ فَيَخْرُجُ إِلَيْهِ كُلُّ مُنَافِقٍ وَمُنَافِقَةٍ (رَوَاهُ أَحْمَدُ بْنُ حَنْبَلٍ)<sup>٩٠٥</sup>

<sup>902</sup>Muhammad ibn Ismā'il Abū 'Abdillāh al-Bukhārī al-Ju'fi, *Ṣaḥīḥ al-Bukhārī*, Juz IX, h. 59.

<sup>903</sup>Muslim ibn al-Ḥajjāj Abū al-Ḥasan al-Qusyairī al-Naisābūrī, *Ṣaḥīḥ Muslim*, Juz IV, h. 2265.

<sup>904</sup>Ibn Mājah Abū 'Abdillāh Muḥammad ibn Yazīd ibn Qazwīnī, *Sunan Ibn Mājah*, Juz II, h. 1359.

<sup>905</sup>Abū 'Abdillāh Aḥmad ibn Muḥammad ibn Ḥanbal ibn Hilāl ibn Asad al-Syaibānī, *Musnad Aḥmad ibn Ḥanbal*, Juz XX, h. 298.



١٣٤٩٥ حَدَّثَنَا حَسَنُ بْنُ مُوسَى حَدَّثَنَا شَيْبَانُ عَنْ يَحْيَى عَنْ إِسْحَاقَ بْنِ عَبْدِ اللَّهِ بْنِ أَبِي طَلْحَةَ عَنْ أَنَسِ بْنِ مَالِكٍ قَالَ: قَالَ رَسُولُ اللَّهِ صَلَّى اللَّهُ عَلَيْهِ وَسَلَّمَ: يَنْزِلُ الدَّجَالُ حِينَ يَنْزِلُ فِي نَاحِيَةِ الْمَدِينَةِ فَتَرْجُفُ ثَلَاثَ رَجَفَاتٍ فَيَخْرُجُ إِلَيْهِ كُلُّ كَافِرٍ وَمُنَافِقٍ (رَوَاهُ أَحْمَدُ بْنُ حَنْبَلٍ)<sup>٩٠٦</sup>

١٤١١٢ حَدَّثَنَا أَبُو عَامِرٍ عَبْدُ الْمَلِكِ بْنُ عَمْرٍو حَدَّثَنَا زُهَيْرٌ عَنْ زَيْدِ يَعْنِي ابْنَ أَسْلَمَ عَنْ جَابِرِ بْنِ عَبْدِ اللَّهِ قَالَ: أَشْرَفَ رَسُولُ اللَّهِ صَلَّى اللَّهُ عَلَيْهِ وَسَلَّمَ عَلَى فَلَقٍ مِنْ أَفْلاقِ الْحَرَّةِ وَنَحْنُ مَعَهُ فَقَالَ: نِعِمَّتِ الْأَرْضُ الْمَدِينَةُ إِذَا خَرَجَ الدَّجَالُ عَلَى كُلِّ نَفْسٍ مِنْ أَنْفَاقِهَا مَلَكٌ لَا يَدْخُلُهَا فَإِذَا كَانَ كَذَلِكَ رَجَعَتْ الْمَدِينَةُ بِأَهْلِهَا ثَلَاثَ رَجَفَاتٍ لَا يَبْقَى مُنَافِقٌ وَلَا مُنَافِقَةٌ إِلَّا خَرَجَ إِلَيْهِ وَأَكْثَرُ يَعْنِي مَنْ يَخْرُجُ إِلَيْهِ النِّسَاءُ وَذَلِكَ يَوْمَ التَّحْلِيصِ وَذَلِكَ يَوْمَ تَنْفِي الْمَدِينَةَ الْحَبْثِ كَمَا يَنْفِي الْكَبِيرُ حَبْثَ الْحَدِيدِ يَكُونُ مَعَهُ سَبْعُونَ أَلْفًا مِنَ الْيَهُودِ عَلَى كُلِّ رَجُلٍ مِنْهُمْ سَاحٌ وَسَيْفٌ مُخْلِى فَتَضْرِبُ رَقَبَتَهُ بِهَذَا الضَّرْبِ الَّذِي عِنْدَ مُجْتَمَعِ السُّيُولِ (رَوَاهُ أَحْمَدُ بْنُ حَنْبَلٍ)<sup>٩٠٧</sup>

١٨٩٧٥ حَدَّثَنَا يُونُسُ حَدَّثَنَا حَمَّادُ يَعْنِي ابْنَ سَلَمَةَ عَنْ سَعِيدِ الْجُرَيْرِيِّ عَنْ عَبْدِ اللَّهِ بْنِ شَقِيقٍ عَنْ مُحَمَّدِ بْنِ الْأَدْرِجِ أَنَّ رَسُولَ اللَّهِ صَلَّى اللَّهُ عَلَيْهِ وَسَلَّمَ حَطَبَ النَّاسَ فَقَالَ: يَوْمَ الْخَلَاصِ وَمَا يَوْمَ الْخَلَاصِ يَوْمَ الْخَلَاصِ وَمَا يَوْمَ الْخَلَاصِ ثَلَاثًا فَقِيلَ لَهُ: وَمَا يَوْمَ الْخَلَاصِ؟ قَالَ: يَجِيءُ الدَّجَالُ فَيَصْعَدُ أَحَدًا فَيَنْظُرُ إِلَى الْمَدِينَةِ فَيَقُولُ لِأَصْحَابِهِ: أَتَرَوْنَ هَذَا الْقَصْرَ الْأَبْيَضَ؟ هَذَا مَسْجِدُ أَحْمَدَ ثُمَّ يَأْتِي الْمَدِينَةَ فَيَجِدُ بِكُلِّ نَفْسٍ مِنْهَا مَلَكًا مُصَلِّيًا فَيَأْتِي سَبْحَةَ الْحَرْفِ فَيَضْرِبُ رُؤُوفَهُ ثُمَّ تَرْجُفُ الْمَدِينَةُ ثَلَاثَ رَجَفَاتٍ فَلَا يَبْقَى مُنَافِقٌ وَلَا مُنَافِقَةٌ وَلَا فَاسِقٌ وَلَا فَاسِقَةٌ إِلَّا خَرَجَ إِلَيْهِ فَذَلِكَ يَوْمَ الْخَلَاصِ (رَوَاهُ أَحْمَدُ بْنُ حَنْبَلٍ)<sup>٩٠٨</sup>

### c. *Itibār sanad*

Setelah peneliti menelusuri keberadaan hadis di atas dalam *kutub al-tis'ah*, maka ditemukan sebanyak 8 riwayat yang tersebar di berbagai kitab sumber, yaitu Sahih al-Bukhārī 2 riwayat, Sahih Muslim 1 riwayat, Sunan Ibn Mājah 1 riwayat dan Musnad Ahmad ibn Ḥanbal 4 riwayat. Terdapat perbedaan

<sup>906</sup> Abū 'Abdillāh Ahmad ibn Muḥammad ibn Ḥanbal ibn Hilāl ibn Asad al-Syaibānī, *Musnad Ahmad ibn Ḥanbal*, Juz XXI, h. 147.

<sup>907</sup> Abū 'Abdillāh Ahmad ibn Muḥammad ibn Ḥanbal ibn Hilāl ibn Asad al-Syaibānī, *Musnad Ahmad ibn Ḥanbal*, Juz IX, h. 22.

<sup>908</sup> Abū 'Abdillāh Ahmad ibn Muḥammad ibn Ḥanbal ibn Hilāl ibn Asad al-Syaibānī, *Musnad Ahmad ibn Ḥanbal*, Juz XXXI, h. 311.



lafal dalam riwayat tersebut yang disebabkan tambahan maupun sisipan dari periwayat, namun kandungan dan maksud hadis tetap sama.

Berdasarkan dari 8 riwayat tersebut, maka ditemukan *syāhid* dan *mutābi'* dalam hadis di atas yaitu pada *ṭabaqāt* sahabat diriwayatkan oleh Anas ibn Mālik, Ṣadī ibn 'Ajlan, Miḥjan ibn al-Adra' dan Jābir ibn 'Abdillāh. Sedangkan pada *ṭabaqāt* tabi'in diriwayatkan oleh 'Abdullāh ibn Syaḳīq, Zaid ibn Aslam, Ishāq ibn 'Abdullāh dan 'Amrū ibn 'Abdullāh. Dengan demikian dapat disimpulkan bahwa hadis di atas memiliki *syāhid* dan *mutābi'*, untuk lebih jelasnya berikut skema sanad hadis yang menjadi objek kajian.



ثُمَّ تَرْجُفُ الْمَدِينَةَ بِأَهْلِهَا ثَلَاثَ رَجَعَاتٍ فَيُخْرِجُ اللَّهُ كُلَّ كَافِرٍ وَمُنَافِقٍ

رَسُولُ اللَّهِ صَلَّى اللَّهُ عَلَيْهِ وَسَلَّمَ

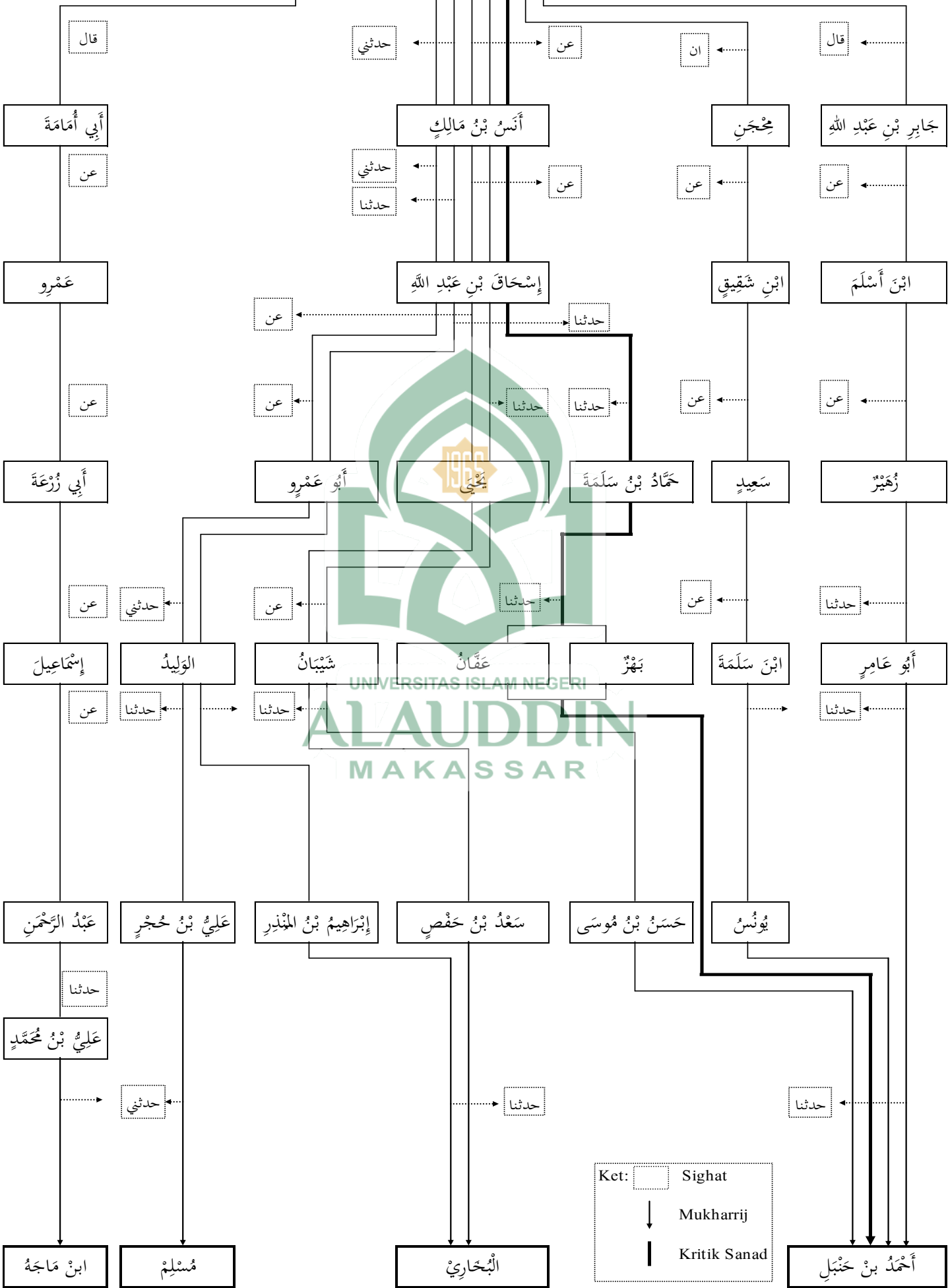

e. Kritik sanad

Sanad yang menjadi objek penelitian terdapat dalam kitab Musnad Ahmad ibn Hanbal.

حَدَّثَنَا بِهِزُّ وَعَقْمَانُ قَالَا: حَدَّثَنَا حَمَّادُ بْنُ سَلَمَةَ حَدَّثَنَا إِسْحَاقُ بْنُ عَبْدِ اللَّهِ بْنِ أَبِي طَلْحَةَ عَنْ أَنَسِ بْنِ مَالِكٍ قَالَ: قَالَ رَسُولُ اللَّهِ صَلَّى اللَّهُ عَلَيْهِ وَسَلَّمَ... (رَوَاهُ أَحْمَدُ بْنُ حَنْبَلٍ)

1) Ahmad ibn Hanbal

Biografi Ahmad dan perjalanan karirnya dalam bidang hadis telah dibahas pada kritik sanad yang lalu, beliau tidak diragukan sebagai ulama yang piawai dalam hadis. Khusus pada sanad hadis di atas, Ahmad ibn Hanbal meriwayatkan hadis dari gurunya yang bernama Bahz yang dinilai tersambung.<sup>910</sup>

2) Bahz

Nama lengkapnya Bahz ibn Asad kunniyahnya Abū al-Aswād,<sup>911</sup> berasal dari Basrah dan menetap di Mekah.<sup>912</sup> Komentar ulama kritikus hadis seperti Ibn Sa'd menilai *siqah, kaṣīr al-ḥadīṣ, ḥujjah*,<sup>913</sup> al-'Ijfi menilai *siqah ṣabat fī al-ḥadīṣ, rajul ṣāliḥ ṣāḥib sunnah*,<sup>914</sup> Yaḥyā ibn Ma'īn menilai *siqah* dan Abū Ḥātim menilai *imām, ṣadūq, siqah*.<sup>915</sup> Meriwayatkan hadis di antaranya dari Syu'bah dan Hammād ibn Salamah.<sup>916</sup> Sedangkan murid yang meriwayatkan hadis padanya

<sup>909</sup> Abū 'Abdillāh Ahmad ibn Muḥammad ibn Hanbal ibn Hilāl ibn Asad al-Syaibānī, *Musnad Ahmad ibn Hanbal*, Juz XX, h. 298.

<sup>910</sup> Yūsuf ibn 'Abd al-Raḥmān ibn Yūsuf Abū al-Ḥajjāj Jamāl al-Dīn ibn al-Zakī Abī Muḥammad al-Qaḍā'ī al-Kilabī al-Mizzī, *Tahzīb al-Kamāl fī Asmā' al-Rijāl*, Juz I, h. 437.

<sup>911</sup> Muḥammad ibn Ismā'īl ibn Ibrāhīm ibn al-Mughīrah al-Bukhārī Abū 'Abdillāh, *al-Tārīkh al-Kabīr*, Juz II, h. 143.

<sup>912</sup> Abū Ḥafṣ 'Umar ibn Ahmad ibn 'Uṣmān ibn Ahmad ibn Muḥammad ibn Ayyūb ibn Azdāz al-Baghdādī al-Ma'rūf bi ibn Syāhīn, *Tārīkh Asmā' al-Ṣiqāt*, h. 40.

<sup>913</sup> Abū 'Abdillāh Muḥammad ibn Sa'ad ibn Manī' al-Hāsyimī ibn bi al-Walā' al-Baṣrī al-Baghdādī al-Ma'rūf bi ibn Sa'd, *al-Ṭabaqāt al-Kubrā*, Juz VII, h. 298.

<sup>914</sup> Abū al-Ḥasan Ahmad ibn 'Abdillāh ibn Ṣāliḥ al-'Ijfi al-Kūfi, *Tārīkh al-Ṣiqāt*, h. 87.

<sup>915</sup> Yūsuf ibn 'Abd al-Raḥmān ibn Yūsuf Abū al-Ḥajjāj Jamāl al-Dīn ibn al-Zakī Abī Muḥammad al-Qaḍā'ī al-Kilabī al-Mizzī, *Tahzīb al-Kamāl fī Asmā' al-Rijāl*, Juz IV, h. 258.

<sup>916</sup> Muslim ibn al-Ḥajjāj Abū al-Ḥasan al-Qusyairī al-Naisābūrī, *al-Kunā wa al-Asmā'*, Juz I, h. 75.

antara lain Ibrāhīm ibn Mūsā, Qutaibah dan Aḥmad ibn Ḥanbal.<sup>917</sup> Wafat tahun 199 Hijriyah.<sup>918</sup>

### 3) Ḥammād ibn Salamah

Nama lengkapnya Ḥammād ibn Salamah ibn Dīnār al-Baṣrī kunyahnya Abū Salamah ibn Abī Ṣakhrāh bekas majikan dari Rabī'ah ibn Mālik ibn Ḥanzalah dari Bani Tamīm,<sup>919</sup> ada pula yang mengatakan dari Bani Quraisy dan Bani Ḥamīrī ibn Kuraib. Meriwayatkan hadis di antaranya dari al-Azraq ibn Qais, Ishāq ibn Suwaid dan Ishāq ibn 'Abdillāh ibn Abī Talḥah. Sedangkan murid yang meriwayatkan hadis padanya antara lain Bisyr ibn al-Sārī, Bisyr ibn 'Umar dan Bahz ibn Asad.<sup>920</sup>

Komentar ulama kritikus hadis seperti al-Sājī menilai *ḥāfiẓ ṣiqah ma'mūn*, Ibn Sa'd meniali *ṣiqah kaṣīr al-ḥadīṣ* namun kadangkala hadis yang disampaikan mungkar, al-'Ijlī menilai *ṣiqah*<sup>921</sup> demikian halnya Yaḥyā ibn Ma'īn.<sup>922</sup> Ali ibn al-Madinī menilai *asbat aṣḥāb ṣābt ṣiḥḥah*<sup>923</sup> dan al-Ẓahabī dalam *al-Ḥuffāz* menilai *al-imām al-ḥāfiẓ, syaikh al-is'lām*, kemudian dilanjutkan oleh 'Amrū ibn 'Āṣim bahwa hadis yang ditulis dari ḥammād sekitar sepuluh ribu hadis.<sup>924</sup> Wafat antara tahun 161 sampai 170 Hijriyah,<sup>925</sup> dalam *al-Kāsyif* dikatakan wafat tahun 167 Hijriyah.<sup>926</sup>

<sup>917</sup> Abū Muḥammad 'Abd al-Raḥmān ibn Muḥammad ibn Idrīd ibn Munzīr al-Tamīmī al-Ḥanzalī al-Rāzī ibn Abī Ḥātim, *al-Jarḥ wa al-Ta'dīl*, Juz II, h. 431.

<sup>918</sup> Abū Sulaimān Muḥammad ibn 'Abdillāh ibn Aḥmad ibn Rabī'ah ibn Sulaimān ibn Khālid ibn 'Abd al-Raḥmān ibn Zabr al-Rabī'ī, *Tārīkh Maulad al-'Ulamā' wa Waffiyātihim*, Juz II (Cet. I; al-Riyāḍ: Dār al-'Āṣimah, 1410 H.), h. 444.

<sup>919</sup> Abū Aḥmad ibn 'Adī al-Jurjānī, *al-Kāmil fī Du'afā' al-Rijāl*, Juz III, h. 35.

<sup>920</sup> Yūsuf ibn 'Abd al-Raḥmān ibn Yūsuf Abū al-Ḥajjāj Jamāl al-Dīn ibn al-Zakī Abī Muḥammad al-Qaḍā'ī al-Kilabī al-Mizzī, *Tahẓīb al-Kamāl fī Asmā' al-Rijāl*, Juz VII, h. 251-261.

<sup>921</sup> Abū al-Ḥasan Aḥmad ibn 'Abdillāh ibn Ṣāliḥ al-'Ijlī al-Kūfī, *Tārīkh al-Ṣiqāt*, h. 48.

<sup>922</sup> Abū Muḥammad 'Abd al-Raḥmān ibn Muḥammad ibn Idrīd ibn Munzīr al-Tamīmī al-Ḥanzalī al-Rāzī ibn Abī Ḥātim, *al-Jarḥ wa al-Ta'dīl*, Juz III, h. 142.

<sup>923</sup> Abū al-Faḍl Aḥmad ibn 'Alī ibn Muḥammad ibn Aḥmad ibn Ḥajar al-Asqalānī, *Tahẓīb al-Tahẓīb*, Juz III, h. 11-15.

<sup>924</sup> Syamsy al-Dīn Abū 'Abdillāh Muḥammad ibn Aḥmad ibn 'Usmān ibn Qāimāz, *Taẓkirah al-Ḥuffāz*, Juz I, h. 151.

Riwayat Ḥammād juga dapat ditemukan dalam Sahih al-Bukhārī sebagaimana contoh hadis berikut.

حَدَّثَنَا عُبَيْدُ بْنُ إِسْمَاعِيلَ حَدَّثَنَا أَبُو أُسَامَةَ عَنْ هِشَامٍ عَنْ أَبِيهِ عَنْ عَائِشَةَ رَضِيَ اللَّهُ عَنْهَا قَالَتْ قَالَ النَّبِيُّ صَلَّى اللَّهُ عَلَيْهِ وَسَلَّمَ افْتُلُوا ذَا الطُّمَيْتِينَ فَإِنَّهُ يَلْتَمِسُ الْبَصَرَ وَيُصِيبُ الْحَبْلَ تَابَعَهُ حَمَّادُ بْنُ سَلَمَةَ أَبِي أُسَامَةَ (رَوَاهُ الْبُخَارِيُّ)<sup>927</sup>

Artinya:

Telah bercerita kepada kami 'Ubaid ibn Ismā'il telah bercerita kepada kami Abū Usāmah dari Hisyām dari bapaknya dari 'Aisyah r.a. berkata; Rasulullah saw. bersabda: "Bunuhlah ular-ular belang karena jenis ular ini dapat merabunkan penglihatan dan mengugurkan kandungan". Hadis ini diikuti pula oleh Ḥammād ibn Salamah dari Abū Usāmah. (H.R. al-Bukhārī).

Muslim menilai Ḥammād ibn Salamah *siqah*, *'ābid* dan *asbat al-nās*, berubah hafalan diakhir hidupnya.<sup>928</sup> Namun Muslim sendiri meriwayatkan darinya dalam Sahih Muslim, sebagaimana hadis berikut.

و حَدَّثَنَا أَبُو بَكْرِ بْنُ أَبِي شَيْبَةَ حَدَّثَنَا عَقَانُ حَدَّثَنَا حَمَّادُ بْنُ سَلَمَةَ حَدَّثَنَا ثَابِتٌ عَنْ أَبِي عُثْمَانَ النَّهْدِيِّ عَنْ ابْنِ عَبَّاسٍ أَنَّ رَسُولَ اللَّهِ صَلَّى اللَّهُ عَلَيْهِ وَسَلَّمَ قَالَ أَهْوَنُ أَهْلِ النَّارِ عَدَابًا أَبُو طَالِبٍ وَهُوَ مُتَّعِلٌ يَنْعَلِينَ يَغْلِي مِنْهُمَا دِمَاعُهُ (رَوَاهُ مُسْلِمٌ)<sup>929</sup>

Artinya:

Telah menceritakan kepada kami Abū Bakar ibn Abū Syaibah telah menceritakan kepada kami 'Affān telah menceritakan kepada kami Ḥammād ibn Salamah telah menceritakan kepada kami Sābit dari Abū 'Usmān al-Nahdī dari Ibn 'Abbās bahwa Rasulullah saw. bersabda: "Penduduk neraka yang siksanya paling ringan adalah Abu Ṭālib, dia memakai sandal dengan dua sandal yang mana otaknya mendidih karena panas keduanya." (H.R. Muslim).

<sup>925</sup>Syams al-Dīn Abū 'Abdillāh Muḥammad ibn Aḥmad ibn 'Usmān ibn Qāimāz al-Ḍahabī, *Tārīkh al-Islām Wawaffayāt al-Masyāhīr wa al-A'lām*, Juz II, h. 342.

<sup>926</sup>Syams al-Dīn Abū 'Abdillāh ibn Aḥmad ibn 'Usmān ibn Qāimāz al-Ḍahabī, *al-Kāsyif fī Ma'rifah man lahu Riwayah fī al-Kutub al-Sittah*, Juz I, h. 349.

<sup>927</sup>Muḥammad ibn Ismā'il Abū 'Abdillāh al-Bukhārī al-Ju'fī, *Ṣaḥīḥ al-Bukhārī*, Juz IV, h. 128.

<sup>928</sup>Muslim ibn al-Ḥajjāj Abū al-Ḥasan al-Qusyairī al-Naisābūrī, *al-Kunā wa al-Asmā'*, Juz I, h. 381.

<sup>929</sup>Muslim ibn al-Ḥajjāj Abū al-Ḥasan al-Qusyairī al-Naisābūrī, *Ṣaḥīḥ Muslim*, Juz I, h. 196.

Menurut peneliti, penilaian *jarḥ* oleh kritikus hadis kepada Ḥammād ibn Salamah, seperti Ibn Sa'd yang mengatakan hadisnya kadang mungkar tidak dapat disalahkan, karena pada akhir hidupnya Ḥammād mengalami perubahan hafalan. Namun demikian pada hakikatnya dia adalah periwayat yang *ṣiqah*, dan hal ini diungkapkan pula oleh Ibn Sa'd. Berdasarkan penilaian-penilaian kritikus hadis di atas, peneliti berkesimpulan bahwa pribadi Ḥammād ibn Salamah dalam sanad hadis yang menjadi objek penelitian sangat layak dinilai *ṣiqah*.

#### 4) Ishāq ibn 'Abdillāh ibn Abī Ṭalḥah

Nama lengkapnya Ishāq ibn 'Abdillāh ibn Abī Ṭalḥah, namanya Zaid ibn Sahl ibn al-Aswad ibn Ḥaram ibn 'Amrū ibn Zaid ibn Mannāh ibn 'Adī ibn 'Amrū ibn Mālik ibn al-Najjār.<sup>930</sup> Penilaian ulama kritikus hadis antara lain al-'Ijfi menilai *tābiṭ ṣiqah*,<sup>931</sup> Yaḥyā ibn Ma'īn dan Abū Zur'ah juga menilai *ṣiqah*.<sup>932</sup> Meriwayatkan hadis di antaranya dari Zakwān Abī Ṣāliḥ al-Sammān, Ja'far ibn 'Iyād dan Anas ibn Mālik r.a.<sup>933</sup> Sedangkan murid yang meriwayatkan hadis padanya antara lain Ḥammād ibn Salamah, Sufyān ibn 'Uyainah dan 'Abd al-Raḥmān ibn 'Amrū.<sup>934</sup> Wafat tahun 132 dan ada pula yang mengatakan wafat tahun 134 Hijriyah.<sup>935</sup>

<sup>930</sup> Abū 'Abdillāh Muḥammad ibn Sa'ad ibn Manī' al-Hāsyimī ibn bi al-Walā' al-Baṣrī al-Baghdādī al-Ma'rūf bi ibn Sa'd, *al-Ṭabaqāt al-Kubrā*, Juz V, h. 402.

<sup>931</sup> Abū al-Ḥasan Aḥmad ibn 'Abdillāh ibn Ṣalāḥ al-'Ijfi al-Kūfi, *Ma'rifah al-Ṣiqāt min Rijāl Ahl 'Ilm wa al-Ḥadīṣ wa min al-Du'afā' wa Ḍakr Mazāhibuhum wa Akhbārahum*, Juz I, h. 219.

<sup>932</sup> Abū Muḥammad 'Abd al-Raḥmān ibn Muḥammad ibn Idrīd ibn Munzir al-Tamīmī al-Ḥanẓalī al-Rāzī ibn Abī Ḥātim, *al-Jarḥ wa al-Ta'dīl*, Juz II, h. 226. Lihat juga; Abū al-Walīd Sulaimān ibn Khalf ibn Sa'd ibn Ayyūb ibn Wāris al-Tajībī al-Qurṭubī al-Bājī al-Andalusī, *al-Ta'dīl wa al-Tajrīḥ liman Kharaj lahu al-Bukhārī fī al-Jāmi' al-Ṣaḥīḥ*, Juz I, h. 379.

<sup>933</sup> Abū al-Faḍl Aḥmad ibn 'Alī ibn Muḥammad ibn Aḥmad ibn Ḥajar al-Asqalānī, *Tahẓīb al-Tahẓīb*, Juz I, h. 239.

<sup>934</sup> Yūsuf ibn 'Abd al-Raḥmān ibn Yūsuf Abū al-Ḥajjāj Jamāl al-Dīn ibn al-Zakī Abī Muḥammad al-Qaḍā'ī al-Kilabī al-Mizzī, *Tahẓīb al-Kamāl fī Asmā' al-Rijāl*, Juz II, h. 445.

<sup>935</sup> Aḥmad ibn Aḥmad ibn Ḥusain ibn Ḥasan Abū Naṣr al-Bukhārī al-Kilābāzī, *al-Hidāyah wa al-Irsyād fī Ma'rifah Ahl al-Ṣiqah wa al-Sidād*, Juz I, h. 77.

## 5) Anas

Anas ibn Mālik r.a. sebagai sahabat Nabi saw. telah dibahas pada kritik sanad yang lalu. Sementara pada sanad di atas, dia memiliki murid yang bernama Ishāq ibn 'Abdillāh ibn Abī Talhah.<sup>936</sup>

Berdasarkan kritik sanad di atas, maka dapat diketahui tolok ukur kesahihan sanad tersebut yaitu ketersambungan periwayatan dilihat dari daftar guru-murid masing masing periwayat dan negeri tempat mereka hidup, serta usia hidup yang sangat memungkinkan bertemu. Sedangkan indikator penilaian *siqah* dapat dirujuk dari komentar ulama kritikus hadis yang menilai *ta'dīl* para periwayat. Meskipun Ḥammād ibn Salamah dinilai oleh Ibn Sa'd kadang hadisnya munkar, namun hal itu terjadi diakhir hidupnya dan melihat penilaian *ta'dīl* serta alasannya kepada Ḥammād yang lebih layak diperpegangi. Dengan demikian menurut peneliti, sanad hadis di atas dinilai sahih berdasarkan indikator kesahihan sanad sehingga penelitian dapat dilanjut pada kritik matan.

## f. Kritik matan

## 1) Penelitian lafal-lafal yang semakna

Penelitian lafal untuk mengidentifikasi ada atau tidaknya *'illah* dengan cara membandingkan antara lafal matan.

## a) Sahih al-Bukhārī 2 riwayat

## Riwayat 1

لَيْسَ مِنْ بَلَدٍ إِلَّا سَيَطُوهُ الدَّجَالُ إِلَّا مَكَّةَ وَالْمَدِينَةَ  
لَيْسَ لَهُ مِنْ نِقَائِمَا نَقَبٌ إِلَّا عَلَيْهِ الْمَلَائِكَةُ صَافِينَ يَحْرُسُونَهَا  
ثُمَّ تَرْجُفُ الْمَدِينَةُ بِأَهْلِهَا ثَلَاثَ رَجَعَاتٍ فَيُخْرِجُ اللَّهُ كُلَّ كَافِرٍ وَمُنَافِقٍ

## Riwayat 2

يَجِيءُ الدَّجَالُ حَتَّى يَنْزِلَ فِي نَاحِيَةِ الْمَدِينَةِ  
ثُمَّ تَرْجُفُ الْمَدِينَةُ ثَلَاثَ رَجَعَاتٍ

<sup>936</sup>Yūsuf ibn 'Abd al-Raḥmān ibn Yūsuf Abū al-Ḥajjāj Jamāl al-Dīn ibn al-Zakī Abī Muḥammad al-Qaḍā'ī al-Kilabī al-Mizzī, *Tahzīb al-Kamāl fī Asmā' al-Rijāl*, Juz III, h. 354.



فَيُخْرِجُ إِلَيْهِ كُلُّ كَافِرٍ وَمُنَافِقٍ

b) Sahih Muslim 1 riwayat

لَيْسَ مِنْ بَلَدٍ إِلَّا سَيَطُوهُ الدَّجَالُ إِلَّا مَكَّةَ وَالْمَدِينَةَ  
وَلَيْسَ نَقَبٌ مِنْ أَنْقَابِهَا إِلَّا عَلَيْهِ الْمَلَائِكَةُ صَافِينَ تَحْرُسُهَا فَيَنْزِلُ بِالسَّبْحَةِ  
فَتَرْجُفُ الْمَدِينَةُ ثَلَاثَ رَجَفَاتٍ يُخْرِجُ إِلَيْهِ مِنْهَا كُلُّ كَافِرٍ وَمُنَافِقٍ

c) Sunan Ibn Mājah 1 riwayat

وَإِنَّهُ لَا يَبْقَى شَيْءٌ مِنَ الْأَرْضِ إِلَّا وَطَعَهُ وَظَهَرَ عَلَيْهِ إِلَّا مَكَّةَ وَالْمَدِينَةَ  
لَا يَأْتِيهِمَا مِنْ نَقَبٍ مِنْ أَنْقَابِهَا إِلَّا لَقِيَتْهُ الْمَلَائِكَةُ بِالسُّيُوفِ صَلْتَةً  
حَتَّى يَنْزِلَ عِنْدَ الظُّرْبِ الْأَحْمَرِ عِنْدَ مُنْقَطَعِ السَّبْحَةِ  
فَتَرْجُفُ الْمَدِينَةُ بِأَهْلِهَا ثَلَاثَ رَجَفَاتٍ فَلَا يَبْقَى مُنَافِقٌ وَلَا مُنَافِقَةٌ إِلَّا خَرَجَ إِلَيْهِ

d) Musnad Ahmad ibn Hanbal 4 riwayat

Riwayat 1

يَجِيءُ الدَّجَالُ فَيَطَأُ الْأَرْضَ إِلَّا مَكَّةَ وَالْمَدِينَةَ فَيَأْتِي الْمَدِينَةَ  
فَيَجِدُ بِكُلِّ نَقَبٍ مِنْ أَنْقَابِهَا صُفُوفًا مِنَ الْمَلَائِكَةِ فَيَأْتِي سَبْحَةَ الْحَرْفِ فَيَضْرِبُ رِوَاقَهُ  
فَتَرْجُفُ الْمَدِينَةُ ثَلَاثَ رَجَفَاتٍ فَيُخْرِجُ إِلَيْهِ كُلُّ مُنَافِقٍ وَمُنَافِقَةٍ

Riwayat 2

يَنْزِلُ الدَّجَالُ حِينَ يَنْزِلُ فِي نَاحِيَةِ الْمَدِينَةِ  
فَتَرْجُفُ ثَلَاثَ رَجَفَاتٍ فَيُخْرِجُ إِلَيْهِ كُلُّ كَافِرٍ وَمُنَافِقٍ

Riwayat 3

نَعِمَتِ الْأَرْضُ الْمَدِينَةُ  
إِذَا خَرَجَ الدَّجَالُ عَلَى كُلِّ نَقَبٍ مِنْ أَنْقَابِهَا مَلَكٌ لَا يَدْخُلُهَا فَإِذَا كَانَ كَذَلِكَ  
رَجَفَتِ الْمَدِينَةُ بِأَهْلِهَا ثَلَاثَ رَجَفَاتٍ لَا يَبْقَى مُنَافِقٌ وَلَا مُنَافِقَةٌ إِلَّا خَرَجَ إِلَيْهِ

Riwayat 4

يَوْمُ الْخَلَاصِ وَمَا يَوْمُ الْخَلَاصِ يَوْمُ الْخَلَاصِ وَمَا يَوْمُ الْخَلَاصِ ثَلَاثًا  
فَقِيلَ لَهُ: وَمَا يَوْمُ الْخَلَاصِ؟  
قَالَ: يَجِيءُ الدَّجَالُ فَيَصْعَدُ أَحَدًا فَيَنْظُرُ إِلَى الْمَدِينَةِ  
فَيَقُولُ لِأَصْحَابِهِ: أَتَرَوْنَ هَذَا الْقَصْرَ الْأَبْيَضَ؟ هَذَا مَسْجِدُ أَحْمَدَ ثُمَّ يَأْتِي الْمَدِينَةَ  
فَيَجِدُ بِكُلِّ نَقَبٍ مِنْهَا مَلَكًا مُصَلِّيًا فَيَأْتِي سَبْحَةَ الْحَرْفِ فَيَضْرِبُ رِوَاقَهُ  
ثُمَّ تَرْجُفُ الْمَدِينَةُ ثَلَاثَ رَجَفَاتٍ فَلَا يَبْقَى مُنَافِقٌ وَلَا مُنَافِقَةٌ وَلَا فَاسِقٌ وَلَا فَاسِقَةٌ إِلَّا  
خَرَجَ إِلَيْهِ فَذَلِكَ يَوْمُ الْخَلَاصِ

Setelah peneliti menelusuri varian lafal-lafal hadis, ditemukan riwayat Ibn Mājah dengan Aḥmad riwayat 3 dan 4 relatif lebih panjang. Hadis al-Bukhārī riwayat 2 diriwayatkan secara makna dengan lafal *يَجِيءُ الدَّجَالُ* dan tidak menyebut lafal *مَكَّةَ* demikian juga hadis Aḥmad riwayat 1 dan 4. Sementara riwayat 2 menggunakan lafal *يَنْزِلُ الدَّجَالُ* dan menghilangkan lafal *مَكَّةَ*. Sedangkan riwayat 3 menggunakan lafal *إِذَا خَرَجَ الدَّجَالُ* dengan redaksi yang panjang bersama riwayat 4 dengan lafal *يَوْمَ الْخَلَاصِ*. Hadis tersebut mengalami *tanawwu'* karena terjadi bukan hanya satu peristiwa, sebagaimana yang disebutkan sahabat Umāmah al-Bāhīfi tentang hadis ini ketika Nabi saw. berkhotbah.

Berdasarkan penelitian lafal di atas ditemukan adanya *ziyādah* dan *nuqsān* pada matan hadis, namun indikasi *'illah* tersebut tidak merusak lafal maupun makna hadis.

## 2) Penelitian kandungan hadis

Penelitian ini untuk mengidentifikasi ada atau tidaknya *'illah* dengan cara mempertentangkan kandungan hadis dengan al-Qur'an hadis yang lebih sahih, akal sehat dan fakta sejarah. Kandungan hadis menjelaskan amannya kota Mekah dan Madinah yang tidak bisa dimasuki Dajjal, akan terjadi gempa sebanyak tiga kali di Madinah dan mengeluarkan orang-orang kafir dan munafik. Secara umum hadis tersebut tidak mengandung *syāz* dan *'illah*, tidak bertentangan dengan kandungan al-Qur'an bahkan sejalan dengan motivasi QS al-Isrā'/17: 80.

وَقُلْ رَبِّ أَدْخِلْنِي مُدْخَلَ صِدْقٍ وَأَخْرِجْنِي مُخْرَجَ صِدْقٍ وَاجْعَلْ لِي مِنْ لَدُنْكَ سُلْطَانًا نَصِيرًا

Terjemahnya:

Dan Katakanlah: "Ya Tuhan-ku, masukkanlah aku (di Madinah) masuk yang benar dan keluarkanlah (pula) aku secara keluar yang benar dan berikanlah kepadaku dari sisi Engkau kekuasaan yang menolong."<sup>937</sup>

<sup>937</sup>Kementerian Agama RI., *al-Qur'an dan Terjemahnya*, h. 396.

Hadis tersebut juga tidak bertentangan dengan hadis sahih lainnya, sebagaimana dalam riwayat al-Bukhārī Nabi saw. bersabda.

حَدَّثَنَا إِسْمَاعِيلُ قَالَ حَدَّثَنِي مَالِكٌ عَنْ نُعَيْمِ بْنِ عَبْدِ اللَّهِ الْمُجْمِرِ عَنْ أَبِي هُرَيْرَةَ رَضِيَ اللَّهُ عَنْهُ قَالَ قَالَ رَسُولُ اللَّهِ صَلَّى اللَّهُ عَلَيْهِ وَسَلَّمَ عَلَى أَنْقَابِ الْمَدِينَةِ مَلَائِكَةٌ لَا يَدْخُلُهَا الطَّاعُونَ وَلَا الدَّجَالُ (رَوَاهُ الْبُخَارِيُّ)<sup>938</sup>

Artinya:

Telah menceritakan kepada kami Ismā'īl berkata, telah menceritakan kepada saya Mālik dari Nu'aim ibn 'Abdullāh al-Mujmir dari Abū Hurairah r.a. berkata, Rasulullah saw. bersabda: "Pada pintu gerbang kota Madinah ada para malaikat (yang menjaganya) sehingga wabah penyakit dan al-Dajjal tidak akan dapat memasukinya". (H.R. al-Bukhārī).

Secara logika kota Mekah dan Madinah merupakan kota kaum muslimin yang sejak dahulu menjadi pusat dakwah Islam. Nabi Ibrāhīm a.s. mendoakan kemakmuran kota Mekah dan kelangsungan ekonomi yang stabil, sedangkan kota Madinah mendapat doa dari Nabi saw. Sehingga pastas kota tersebut mendapat penjagaan dari Allah swt.

Berdasarkan penelitian matan di atas, peneliti tidak menemukan adanya indikasi *syāz* dan *'illah* yang dapat merusak lafal dan kandungan hadis, hal ini dikuatkan oleh pendapat ulama seperti al-Tabrīzī dan al-Albānī menilai sahih.<sup>939</sup> Dengan demikian menurut peneliti matan hadis tersebut dapat dinilai sahih.

g. Hasil kritik hadis

Berdasarkan kritik sanad dan matan serta kegiatan *i'tibār* sanad, maka peneliti berkesimpulan bahwa hadis di atas dapat dinilai sahih dengan beberapa alasan sebagai berikut.

<sup>938</sup>Muḥammad ibn Ismā'īl Abū 'Abdillāh al-Bukhārī al-Ju'fi, *Ṣaḥīḥ al-Bukhārī*, Juz III, h. 22.

<sup>939</sup>Abū 'Abd al-Raḥmān Muḥammad Naṣr al-Dīn ibn al-Ḥajjāj Nūḥ ibn Najātī ibn Ādam al-Asyqūdārī al-Albānī, *Ṣaḥīḥ al-Jāmi' al-Ṣagīr wa Ziyādātah*, Juz II, h. 955. Lihat juga; Muḥammad ibn 'Abdullāh al-Khaṭīb al-'Amrī Abū 'Abdillāh Waly al-Dīn al-Tabrīzī, *Misykāt al-Maṣābīḥ*, Juz II, h. 837.

- 1) Sanad dan matan hadis dinilai sahih setelah terpenuhinya unsur-unsur kesahihan hadis, serta memiliki *syāhid* dan *mutābi'*.
- 2) Hadis terdapat dalam riwayat Sahih al-Bukhārī dan Sahih Muslim, sementara mayoritas ulama menilai sahih hadis yang diriwayatkan dari salah satu kitab tersebut.

#### h. Syarah hadis

Nabi saw. bersabda sebagaimana dalam Sahih al-Bukhārī.

حَدَّثَنَا سَعْدُ بْنُ حَفْصٍ حَدَّثَنَا شَيْبَانُ عَنْ يَحْيَى عَنْ إِسْحَاقَ بْنِ عَبْدِ اللَّهِ بْنِ أَبِي طَلْحَةَ عَنْ أَنَسِ بْنِ مَالِكٍ قَالَ: قَالَ النَّبِيُّ صَلَّى اللَّهُ عَلَيْهِ وَسَلَّمَ: يَجِيءُ الدَّجَالُ حَتَّى يَنْزِلَ فِي نَاحِيَةِ الْمَدِينَةِ ثُمَّ تَرْجُفُ الْمَدِينَةُ ثَلَاثَ رَجَمَاتٍ فَيَخْرُجُ إِلَيْهِ كُلُّ كَافِرٍ وَمُنَافِقٍ (رَوَاهُ الْبُخَارِيُّ)<sup>940</sup>

Lafal ليس من بلد bermakna negeri tempat tinggal manusia yang didalamnya terdapat kebutuhan hidupnya. إلا سيطره tidak akan dimasuki Dajjal, Ibn Hajar berkata bahwa maksudnya Dajjal tidak akan masuk setelah diturunkannya karena terdapat penjaga dan mungkin memasuki negeri-negeri lainnya, daerah tersebut yaitu Mekah dan Madinah. Al-Ṭabarī menambahkan bahwa daerah yang juga tidak akan dimasuki yaitu *Bait al-Muqaddis*, dan gunung al-Ṭūr.<sup>941</sup> Dajjal takut dilemparkan keluar oleh malaikat penjaga dan juga di Madinah terjadi gempa bumi menakutkan.<sup>942</sup> Lafal فترجف المدينة وهو أوجه bermakna terjadi guncangan di Madinah<sup>943</sup> dan penduduknya mengalami kepanikan. Lafal فيخرج إليه berarti mengeluarkan atau mengusir Dajjal serta orang-orang munafiq dan kafir, dalam hadis Ahmad dan al-Ḥakim disebutkan

<sup>940</sup>Muḥammad ibn Ismā'īl Abū 'Abdillāh al-Bukhārī al-Ju'fī, *Ṣaḥīḥ al-Bukhārī*, Juz IX, h. 59.

<sup>941</sup>Aḥmad ibn Muḥammad ibn Abī Bakr ibn 'Abd al-Mālik al-Qaṣṭalānī al-Qutaibī al-Miṣrī, *Irsyād al-Sārī li al-Syarḥ Ṣaḥīḥ al-Bukhārī*, Juz III, h. 337-338.

<sup>942</sup>Muḥammad 'Alī ibn Muḥammad ibn Ghilān ibn Ibrāhīm al-Bakrī al-Ṣaḍīqī al-Syāfi'ī, *Dalīl al-Fāliḥīn li Ṭarīq Riyāḍ al-Ṣāliḥīn*, Juz VIII, h. 634.

<sup>943</sup>'Alī ibn Sulṭān Muḥammad Abū al-Ḥasan Nūr al-Dīn al-Malā' al-Harawī al-Qārī, *Mirqāh al-Mafātīḥ Syarḥ Misykāh al-Maṣābīḥ*, Juz V, h. 1882.

mengeluarkan munafik laki-laki dan perempuan serta fasik laki-laki dan perempuan.<sup>944</sup>

## 10. Gempa bumi tanda hari kiamat

### a. Gempa bumi sebagai tanda kecil hari kiamat

حَدَّثَنَا أَبُو الْيَمَانِ قَالَ أَخْبَرَنَا شُعَيْبٌ قَالَ أَخْبَرَنَا أَبُو الزِّنَادِ عَنْ عَبْدِ الرَّحْمَنِ الْأَعْرَجِ عَنْ أَبِي هُرَيْرَةَ قَالَ قَالَ النَّبِيُّ صَلَّى اللَّهُ عَلَيْهِ وَسَلَّمَ لَا تَقُومُ السَّاعَةُ حَتَّى يُفْبَضَ الْعِلْمُ وَتَكْثُرَ الزَّلَازِلُ وَيَتَقَارَبَ الزَّمَانُ وَتَظْهَرَ الْفِتْنُ وَيَكْثُرَ الْهَرْجُ وَهُوَ الْقَتْلُ الْقَتْلُ حَتَّى يَكْثُرَ فِيكُمْ الْمَالُ فَيَفِيضَ (رَوَاهُ الْبُخَارِيُّ)<sup>945</sup>

Artinya:

Telah menceritakan kepada kami Abū al-Yamān berkata, telah mengabarkan kepada kami Syu'aib berkata, telah mengabarkan kepada kami Abū al-Zinād dari 'Abd al-Rahmān al-A'raj dari Abū Hurairah r.a. ia berkata, "Nabi saw. bersabda: "Tidak akan terjadi hari kiamat kecuali setelah hilangnya ilmu, banyak terjadi gempa, waktu seakan berjalan dengan cepat, timbul berbagai macam fitnah, al-haraj yaitu pembunuhan dan harta melimpah ruah kepada kalian." (H.R. al-Bukhārī).

#### 1) *Takhrīj al-ḥadīṣ*

##### a) Metode *takhrīj* menggunakan lafal pertama matan hadis

(١٣٦٠٩) (ز) لَا تَقُومُ السَّاعَةُ حَتَّى يُفْبَضَ الْعِلْمُ وَتَكْثُرَ الزَّلَازِلُ وَيَتَقَارَبَ الزَّمَانُ وَتَظْهَرَ الْفِتْنُ وَيَكْثُرَ الْهَرْجُ وَهُوَ الْقَتْلُ (حم خ ه) عَنْ أَبِي هُرَيْرَةَ.<sup>946</sup>

Berdasarkan simbol yang terdapat dalam metode *takhrīj* di atas, menunjukkan bahwa hadis yang diteliti termuat dalam kitab Sahih al-Bukhārī, Sahih Muslim dan Sunan Ibn Mājah yang diriwayatkan dari Abū Hurairah r.a.

##### b) Metode *takhrīj* menggunakan salah satu lafal matan hadis

زلزل  
حَتَّى يُفْبَضَ الْعِلْمُ وَيَكْثُرَ الزَّلَازِلُ خ استسقاء ٢٧، فتن ٢٥،، حم ٢، ٥٢٠،<sup>947</sup>

<sup>944</sup> Abū Muḥammad Maḥmūd ibn Aḥmad ibn Mūsā ibn Aḥmad ibn Ḥusain al-Ghītābī al-Hanafī Badr al-Dīn al-'Ainī, 'Umdah al-Qārī' *Syarḥ Ṣaḥīḥ al-Bukhārī*, Juz XXIV, h. 216.

<sup>945</sup> Muḥammad ibn Ismā'īl Abū 'Abdillāh al-Bukhārī al-Ju'fī, *Ṣaḥīḥ al-Bukhārī*, Juz II, h. 33.

<sup>946</sup> Abd al-Rahmān ibn Abī Bakr Jalāl al-Dīn al-Suyūṭī, *al-Fatḥ al-Kabīr fī Ḍamm al-Ziyādah ilā al-Jāmi' al-Ṣagīr*, Juz III (Cet. I; Bairūt-Libānon: Dār al-Fikr, 1423 H./2003 M.), h. 321-322.

Simbol di atas menunjukkan bahwa hadis tersebut diriwayatkan oleh al-Bukhārī dalam kitab *al-Jami' al-Ṣaḥīḥ* yang terdapat pada bagian kitab *istisqā'* bab 27 dan kitab *fitan* bab 25. Sementara kitab hadis yang lain, Aḥmad ibn Ḥanbal juga meriwayatkan dalam kitab Musnad terdapat pada juz 2 halaman 520.

c) Metode *takrīj* melalui periwayat pertama hadis

١٣٧٤٨ (خ) وبه في الاستسقاء (الصلاة ٤٢٤ : ١) لا تقوم الساعة حتى يُقبض العلم وتكثر الزلازل ... الحديث. وهو طرف من الحديث الذي قبله (ح ١٣٧٤٧).<sup>٩٤٨</sup>  
 ١٥١٨١ عَنْ عَبْدِ الرَّحْمَنِ عَنْ أَبِي هُرَيْرَةَ أَنَّ رَسُولَ اللَّهِ صَلَّى اللَّهُ عَلَيْهِ وَسَلَّمَ قَالَ: ... وَحَتَّى يُقْبَضَ الْعِلْمُ وَتَكْثُرَ الزَّلَازِلُ...<sup>٩٤٩</sup>

Simbol di atas menunjukkan bahwa hadis tersebut termuat dalam kitab Sahih al-Bukhārī pada bagian kitab *istisqā'* bab *ṣalāh* juz 1 halaman 424 dengan nomor hadis 13747. Pada kitab *takhrīj* yang lain dijelaskan bahwa hadis tersebut diriwayatkan dari 'Abd al-Raḥmān dari Abū Hurairah r.a.

d) Metode *takhrīj* berdasarkan tema hadis

في أشرط الساعة الكبرى  
 ٣٨٤٠٠ لا تقوم الساعة حتى يقبض العلم وتكثر الزلازل ويتقارب الزمان وتظهر الفتن ويكثر الهرج وهو القتل. خ ٢ هـ عن أبي هريرة.<sup>٩٥٠</sup>  
 UNIVERSITAS ISLAM NEGERI  
 ALAUDDIN  
 MAKASSAR

Simbol di atas menunjukkan bahwa hadis tersebut terdapat pada tema *asyrāt al-sā'ah al-kubrā* yang termuat dalam kitab Sahih al-Bukhārī juz 2 dan kitab Sunan Ibn Mājah yang diriwayatkan dari Abū Hurairah r.a.

<sup>947</sup>A.J. Weinsinck, *al-Mu'jam al-Mufāhras li Alfāz al-Ḥadīṣ al-Nabawī*, terj. Muḥammad Fuād 'Abd al-Bāqī, Juz II (Laeden: Maktabah Brill, 1936 M), h. 342.

<sup>948</sup>Jamāl al-Dīn Abū al-Ḥajjāj Yūsuf ibn 'Abd al-Raḥmān al-Mizzī, *Tuḥfah al-Asyrāf bi Ma'rifaḥ al-Aṭrāf*, Juz X (Cet. II; Maktabah al-Islāmī wa al-Dār al-Muqayyimah, 1403 H./1983 M.), h. 178.

<sup>949</sup>Maḥmūd Muḥammad Khalīl, *al-Musnad al-Jāmi'*, Juz XVIII (Cet. I; Bairūt: Dār al-Jalīl li al-Ṭabā'ah wa al-Nasyir wa al-Tauzī', 1413 H./1993 M.), h. 393.

<sup>950</sup>Alau al-Dīn 'Alī ibn Ḥisām al-Dīn ibn Qāḍī, *Kanz al-'Ummāl fī Sunan al-Aqwāl wa al-Afāl*, Juz XIV (Cet. V; Muassasah al-Risālah, 1401 H./1981 M.), h. 204.



e) Metode *takhrīj* berdasarkan status hadis

١٣٣٨٥ لَا تَقُومُ السَّاعَةُ حَتَّى يُقْبَضَ الْعِلْمُ وَتَكْثُرَ الزَّلَازِلُ... (حم خ هـ) عَنْ أَبِي هُرَيْرَةَ. (حكم الألباني) (صحيح) انظر حديث رقم: ٧٤٢٨ في صحيح الجامع<sup>٩٥١</sup>

Simbol di atas menunjukkan bahwa hadis tersebut diriwayatkan dalam kitab Musnad Ahmad ibn Hanbal, Sahih al-Bukhārī dan Sunan Ibn Mājah yang diriwayatkan dari Abū Hurairah r.a. dengan status hadis sahih oleh al-Albānī.

2) Merujuk kepada kitab sumber

a) Sahih al-Bukhārī 2 riwayat

١٠٦٣ حَدَّثَنَا أَبُو الْيَمَانِ قَالَ أَخْبَرَنَا شُعَيْبٌ قَالَ أَخْبَرَنَا أَبُو الزِّنَادِ عَنْ عَبْدِ الرَّحْمَنِ الْأَعْرَجِ عَنْ أَبِي هُرَيْرَةَ قَالَ قَالَ النَّبِيُّ صَلَّى اللَّهُ عَلَيْهِ وَسَلَّمَ لَا تَقُومُ السَّاعَةُ حَتَّى يُقْبَضَ الْعِلْمُ وَتَكْثُرَ الزَّلَازِلُ وَيَتَقَارَبَ الزَّمَانُ وَتَظْهَرَ الْفِتْنُ وَيَكْثُرَ الْهَرْجُ وَهُوَ الْقَتْلُ الْقَتْلُ حَتَّى يَكْثُرَ فِيكُمْ الْمَالُ فَيَفِيضَ (رَوَاهُ الْبُخَارِيُّ)<sup>٩٥٢</sup>

٧١٢١ حَدَّثَنَا أَبُو الْيَمَانِ أَخْبَرَنَا شُعَيْبٌ حَدَّثَنَا أَبُو الزِّنَادِ عَنْ عَبْدِ الرَّحْمَنِ عَنْ أَبِي هُرَيْرَةَ أَنَّ رَسُولَ اللَّهِ صَلَّى اللَّهُ عَلَيْهِ وَسَلَّمَ قَالَ لَا تَقُومُ السَّاعَةُ حَتَّى تَمْتَلِ فِئْتَانِ عَظِيمَتَانِ يَكُونُ بَيْنَهُمَا مَقْتَلَةٌ عَظِيمَةٌ دَعَوْتُهُمَا وَاحِدَةٌ وَحَتَّى يُبْعَثَ دَجَالُونَ كَذَّابُونَ قَرِيبٌ مِنْ ثَلَاثِينَ كُلُّهُمْ يَزْعُمُ أَنَّهُ رَسُولُ اللَّهِ وَحَتَّى يُقْبَضَ الْعِلْمُ وَتَكْثُرَ الزَّلَازِلُ وَيَتَقَارَبَ الزَّمَانُ وَتَظْهَرَ الْفِتْنُ وَيَكْثُرَ الْهَرْجُ وَهُوَ الْقَتْلُ وَحَتَّى يَكْثُرَ فِيكُمْ الْمَالُ فَيَفِيضَ حَتَّى يُهَمَّ رَبُّ الْمَالِ مَنْ يَقْبَلُ صَدَقَتَهُ وَحَتَّى يَعْرِضَهُ عَلَيْهِ فَيَقُولَ الَّذِي يَعْرِضُهُ عَلَيْهِ لَا أَرَبَ لِي بِهِ وَحَتَّى يَتَطَاوَلَ النَّاسُ فِي الْبُنْيَانِ وَحَتَّى يَمُرَّ الرَّجُلُ بِقَبْرِ الرَّجُلِ فَيَقُولُ يَا لَيْتَنِي مَكَانَهُ وَحَتَّى تَطْلُعَ الشَّمْسُ مِنْ مَغْرِبِهَا فَإِذَا طَلَعَتْ وَرَأَاهَا النَّاسُ يَعْنِي آمَنُوا أَجْمَعُونَ فَذَلِكَ حِينَ (لَا يَنْفَعُ نَفْسًا إِيمَانُهَا لَمْ تَكُنْ آمَنَتْ مِنْ قَبْلُ أَوْ كَسَبَتْ فِي إِيمَانِهَا خَيْرًا) وَلَتَقُومَنَّ السَّاعَةُ وَقَدْ نَشَرَ الرَّجُلَانِ ثَوْبَهُمَا بَيْنَهُمَا فَلَا يَنْبَايَعَانِهِ وَلَا يَطْوِيَانِهِ وَلَتَقُومَنَّ السَّاعَةُ وَقَدْ انْصَرَفَ الرَّجُلُ بِلَبَنِ لِفَحْتِهِ فَلَا يَطْعُمُهُ وَلَتَقُومَنَّ السَّاعَةُ وَهُوَ يُلِيطُ حَوْضَهُ فَلَا يَسْقِي فِيهِ وَلَتَقُومَنَّ السَّاعَةُ وَقَدْ رَفَعَ أُكْلَتَهُ إِلَى فِيهِ فَلَا يَطْعُمُهَا (رَوَاهُ الْبُخَارِيُّ)<sup>٩٥٣</sup>

<sup>951</sup>Abd al-Rahmān ibn Abī Bakr Jalāl al-Dīn al-Suyūṭī, *Ṣaḥīḥ wa Ḍaʿīf al-Jāmi' al-Ṣaḡīr wa Ziyādātah*. Nomor hadis 13385. Lebih lengkapnya lihat; Abū 'Abd al-Rahmān Muḥammad Naṣr al-Dīn ibn al-Ḥajjāj Nūḥ ibn Najātī ibn Adam al-Asyqūdarī al-Albānī, *Ṣaḥīḥ al-Jāmi' al-Ṣaḡīr wa Ziyādātah*, Juz II (Maktabah al-Islāmī, t.th.), h. 1238.

<sup>952</sup>Muḥammad ibn Ismā'īl Abū 'Abdillāh al-Bukhārī al-Ju'fī, *Ṣaḥīḥ al-Bukhārī*, Juz II, h. 33.

<sup>953</sup>Muḥammad ibn Ismā'īl Abū 'Abdillāh al-Bukhārī al-Ju'fī, *Ṣaḥīḥ al-Bukhārī*, Juz II, h. 33.



## b) Sunan Ibn Mājah 1 riwayat

٤٠٤٧ حَدَّثَنَا أَبُو مَرْوَانَ الْعُثْمَانِيُّ قَالَ: حَدَّثَنَا عَبْدُ الْعَزِيزِ بْنُ أَبِي حَازِمٍ عَنِ الْعَلَاءِ بْنِ عَبْدِ الرَّحْمَنِ عَنْ أَبِيهِ عَنْ أَبِي هُرَيْرَةَ أَنَّ رَسُولَ اللَّهِ صَلَّى اللَّهُ عَلَيْهِ وَسَلَّمَ قَالَ: لَا تَقُومُ السَّاعَةُ حَتَّى يَفِيضَ الْمَالُ وَتَظْهَرَ الْفِتْنُ وَيَكْثُرَ الْهَرْجُ قَالُوا: وَمَا الْهَرْجُ يَا رَسُولَ اللَّهِ؟ قَالَ: الْقَتْلُ الْقَتْلُ الْقَتْلُ ثَلَاثًا (رَوَاهُ ابْنُ مَاجَهٗ) <sup>٩٥٤</sup>

## c) Musnad Ahmad ibn Hanbal 1 riwayat

١٠٨٦٣ حَدَّثَنَا عَلِيُّ أَحْبَرَنَا وَرَقَاءُ عَنْ أَبِي الزِّنَادِ عَنِ الْأَعْرَجِ عَنْ أَبِي هُرَيْرَةَ قَالَ قَالَ رَسُولُ اللَّهِ صَلَّى اللَّهُ عَلَيْهِ وَسَلَّمَ لَا تَقُومُ السَّاعَةُ حَتَّى يُقْبِضَ الْعِلْمُ وَيَتَقَارَبَ الزَّمَانُ وَتَكْثُرَ الزَّلَازِلُ وَتَظْهَرَ الْفِتْنُ وَيَكْثُرَ الْهَرْجُ قَالَ الْهَرْجُ أَيُّمَا هُوَ يَا رَسُولَ اللَّهِ قَالَ الْقَتْلُ الْقَتْلُ (رَوَاهُ أَحْمَدُ بْنُ حَنْبَلٍ) <sup>٩٥٥</sup>

3) *Itibār sanad*

Setelah peneliti menelusuri lebih jauh dalam kitab *kutub al-tis'ah*, maka ditemukan 4 riwayat hadis, yaitu Sahih al-Bukhārī 2 riwayat, Sunan Ibn Mājah 1 riwayat dan Musnad Ahmad 1 riwayat. Meskipun dalam riwayat tersebut terdapat lafal yang berbeda namun kandungan hadisnya sama, perbedaan tersebut disebabkan adanya tambahan, sisipan atau bahkan pengurangan lafal.

Riwayat-riwayat yang ditemukan tidak mempunyai *syāhid* namun terdapat *mutābi'*, karena pada *ṭabaqāt* sahabat hanya Abū Hurairah yang meriwayatkan sendiri sedangkan pada *ṭabaqāt* tabi'in terdapat dua nama yaitu al-A'raj dan 'Abd al-Rahmān ibn Ya'qūb. Dengan demikian hadis di atas tidak mempunyai *syāhid* namun memiliki *mutābi'*, untuk lebih jelasnya berikut skema hadis yang menjadi objek kajian.

<sup>954</sup>Ibn Mājah Abū 'Abdillāh Muḥammad ibn Yazīd ibn Qazwīnī, *Sunan Ibn Mājah*, Juz II, h. 1343.

<sup>955</sup>Abū 'Abdillāh Ahmad ibn Muḥammad ibn Hanbal ibn Hilāl ibn Asad al-Syaibānī, *Musnad Ahmad ibn Hanbal*, Juz XVI, h. 502.

4). Skema sanad

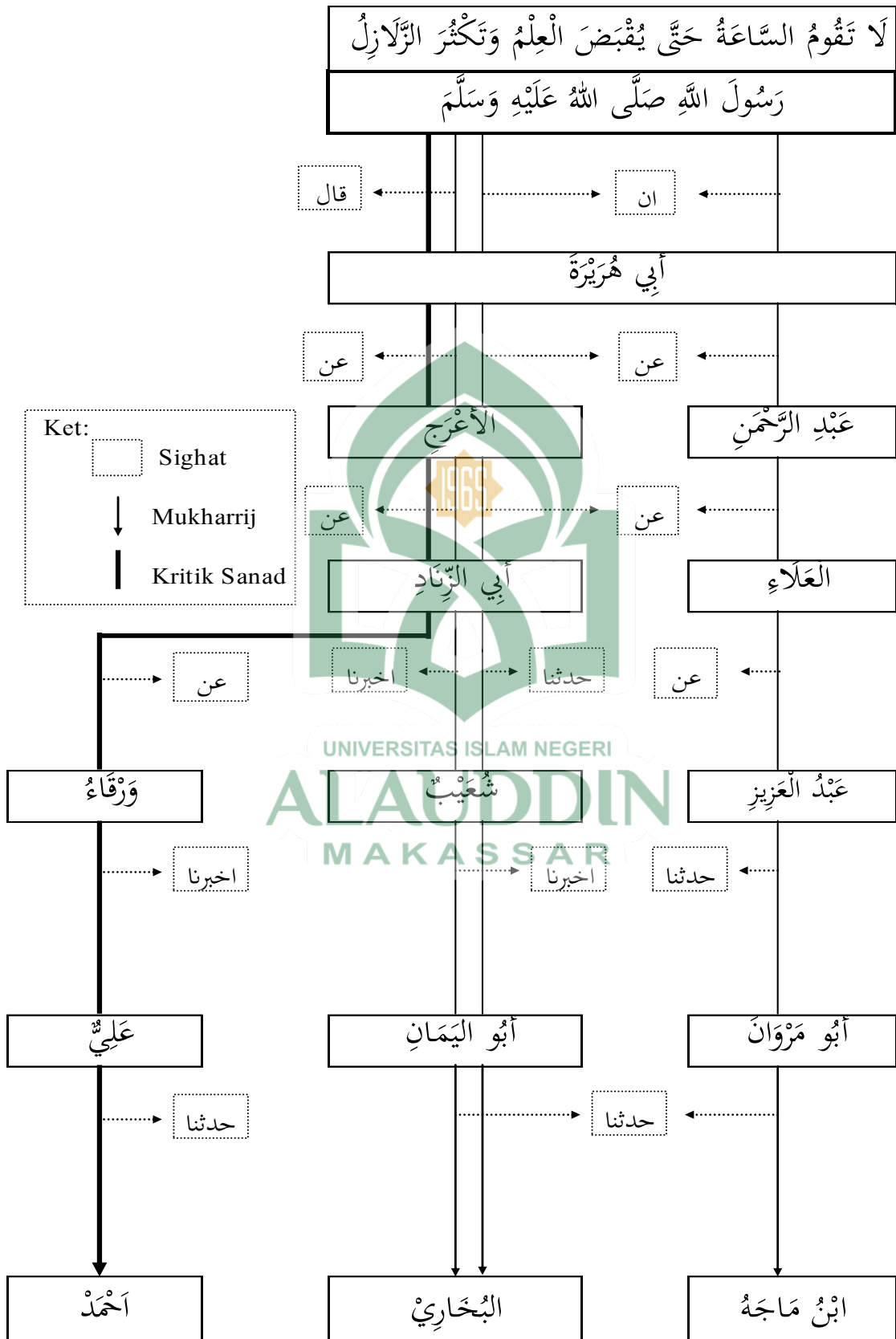

## 5) Kritik sanad

Sanad yang menjadi objek penelitian terdapat dalam kitab Musnad Ahmad ibn Hanbal.

حَدَّثَنَا عَلِيُّ أَحْبَرْنَا وَرَقَاءُ عَنْ أَبِي الزِّنَادِ عَنِ الْأَعْرَجِ عَنْ أَبِي هُرَيْرَةَ قَالَ قَالَ رَسُولُ اللَّهِ صَلَّى اللَّهُ عَلَيْهِ وَسَلَّمَ... (رَوَاهُ أَحْمَدُ بْنُ حَنْبَلٍ)<sup>956</sup>

## a) Ahmad ibn Hanbal

Biografi Ahmad telah dijelaskan pada kritik sanad sebelumnya dengan riwayat yang orisinil. Khusus pada jalur ini, Ahmad ibn Hanbal meriwayatkan hadis dari salah seorang gurunya yang bernama 'Alī sebagaimana sanad hadis di atas.

## b) 'Alī

Nama lengkapnya 'Alī ibn Ḥafṣ al-Madā'īnī al-Baghdādī,<sup>957</sup> kunyahnya Abū al-Ḥasan, seorang fuqaha dan *muhaddiṣīn* yang berdomisili di Baghdād.<sup>958</sup> Meriwayatkan hadis di antaranya dari Syu'bah, Muḥammad ibn Ṭalḥah dan Warqā'. Sedangkan dia sendiri meriwayatkan hadis kepada beberapa penduduk Iraq, diantara muridnya yaitu Khalf ibn Sālim, Ḥajjāj ibn al-Syā'ir dan Ahmad ibn Hanbal.<sup>959</sup> Komentar ulama kritikus hadis seperti Ibn Hibbān dalam *al-Ṣiqāt* mengatakan bahwa 'Alī ibn Ḥafṣ kadang melakukan kesalahan ketika meriwayatkan hadis kepada penduduk Iraq,<sup>960</sup> sedangkan dalam kitab yang lain

<sup>956</sup> Abū 'Abdillāh Ahmad ibn Muḥammad ibn Ḥanbal ibn Hilāl ibn Asad al-Syaibānī, *Musnad Ahmad ibn Hanbal*, Juz XVI, h. 502.

<sup>957</sup> Yūsuf ibn 'Abd al-Raḥmān ibn Yūsuf Abū al-Ḥajjāj Jamāl al-Dīn ibn al-Zakī Abī Muḥammad al-Qaḍā'ī al-Kilabī al-Mizzī, *Tahẓīb al-Kamāl fī Asmā' al-Rijāl*, Juz XX (Cet. I; Bairūt: Muassasah al-Risālah, 1400 H./1980 M.), h. 408-410.

<sup>958</sup> Abū 'Abdillāh Muḥammad ibn Sa'ad ibn Manī' al-Hāsyimī, *Ṭabaqāt al-Kubrā*, Juz VII (Cet. I; Bairūt: Dār al-Ṣadr, 1968 M.), h. 312.

<sup>959</sup> Abū Bakr Ahmad ibn 'Alī ibn Sābit ibn Ahmad ibn Mahdī al-Khaṭīb al-Baghdādī, *Tārīkh Baghdād*, Juz XIII (Cet. I; Bairūt: Dār al-Gharb al-Islāmī, 1422H./2002 M.), h. 360.

<sup>960</sup> Muḥammad ibn Hibbān ibn Ahmad ibn Hibbān ibn Mu'az ibn Ma'bad al-Tamīmī Abū Ḥātim al-Dārimī al-Bustī, *al-Ṣiqāt*, Juz VIII (Cet. I; Dā'irah al-Ma'ārif al-'Uṣmaniyah Biḥaidr), h. 465.

Ibn Hibbān dan al-Rāzī mengatakan ia tidak sering melakukan kesalahan apabila hadisnya menyendiri.<sup>961</sup> Alī ibn al-Madīnī, Abū Bakar ibn Abī Syaibah dan Abū Dāwud menilai *siqah*,<sup>962</sup> Yaḥyā ibn Ma'īn<sup>963</sup> dan al-Nasā'ī<sup>964</sup> mengatakan *laisa bihi ba'sa*, sementara Ibn Abī Ḥātim menilainya *ṣāliḥ al-ḥadīṣ yaktub*, serta tidak melakukan suatu kekeliruan di dalam hadisnya,<sup>965</sup> sedang Abū Ḥātim sendiri berkata tidak ada yang protes riwayatnya dan dia *siqah*.<sup>966</sup> Penilaian *ta'dīl* yang sedikit rendah bahwa al-Nasā'ī mengatakan *lā ba'sa bihi* sementara Aḥmad ibn Ḥanbal berkata hadisnya ditulis.<sup>967</sup> Wafat antara tahun 201 sampai 210 H.<sup>968</sup>

Jalur sanad dalam Sahih Muslim dapat menjadi penguat terhadap 'Alī ibn Ḥafṣ maupun bagi sanad yang menjadi objek penelitian, dalam Sahih Muslim hadis tersebut sebagai berikut.

و حَدَّثَنِي زُهَيْرُ بْنُ حَرْبٍ حَدَّثَنَا عَلِيُّ بْنُ حَفْصٍ حَدَّثَنَا وَرْقَاءُ عَنْ أَبِي الزِّنَادِ عَنِ الْأَعْرَجِ عَنْ أَبِي هُرَيْرَةَ قَالَ بَعَثَ رَسُولُ اللَّهِ صَلَّى اللَّهُ عَلَيْهِ وَسَلَّمَ عُمَرَ عَلِيَّ الصَّدَقَةَ فَقَبِلَ مَنَعَ ابْنُ جَمِيلٍ وَحَالِدُ بْنُ الْوَلِيدِ وَالْعَبَّاسُ عَمَّ رَسُولَ اللَّهِ صَلَّى اللَّهُ عَلَيْهِ وَسَلَّمَ فَقَالَ رَسُولُ اللَّهِ صَلَّى اللَّهُ عَلَيْهِ وَسَلَّمَ مَا يَنْفَعُ ابْنَ جَمِيلٍ إِلَّا أَنَّهُ كَانَ فَقِيرًا فَأَعْنَاهُ اللَّهُ وَأَمَّا حَالِدٌ فَإِنَّكُمْ تَظْلِمُونَ

<sup>961</sup>Jamāl al-Dīn Abū al-Firj 'Abd al-Raḥmān ibn 'Alī ibn Muḥammad al-Jauzī, *al-Du'afā' wa al-Matrūkūn*, Juz II (Cet. I; Bairūt: Dār al-Kutub al-'Ilmiyah, 1406 H.), h. 192.

<sup>962</sup>Abū al-Faḍl Aḥmad ibn 'Alī ibn Muḥammad ibn Aḥmad ibn Ḥajar al-Asqalānī, *Tahzīb al-Tahzīb*, Juz VII, h. 309.

<sup>963</sup>Abū Muḥammad 'Abd al-Raḥmān ibn Muḥammad ibn Idrīd ibn Munzir al-Tamīmī al-Ḥanẓalī al-Rāzī ibn Abī Ḥātim, *al-Jarḥ wa al-Ta'dīl*, Juz VI (Cet. I; Bairūt: Dār Ihyā' al-Turās al-'Arabī, 1271 H./1952 M.), h. 182.

<sup>964</sup>Abū Bakr Aḥmad ibn 'Alī ibn Šābit ibn Aḥmad ibn Maḥdī al-Khaṭīb al-Baghdādī, *Tārīkh Baghdād wa Żuyūlah*, Juz XI (Cet. I; Bairūt: Dār al-Kutub al-'Ilmiyah, 1417 H.), h. 413.

<sup>965</sup>Mughlaṭī ibn Qulaj ibn 'Abdillāh al-Bukjarī al-Miṣrī al-Ḥakarī al-Ḥanafī Abū 'Abdillāh Alāu al-Dīn, *Ikmāl Tahzīb al-Kamāl fī Asmā' al-Rijāl*, Juz IX (Cet. I; al-Fārūq al-Ḥadīṣah li al-Ṭaba'ah wa al-Nasyr, 1422 H./2001 M.), h. 308.

<sup>966</sup>Syams al-Dīn Abū 'Abdillāh Muḥammad ibn Aḥmad ibn 'Usmān ibn Qāimāz al-Żahabī, *al-Mughnī fī al-Du'afā'*, Juz II, h. 445.

<sup>967</sup>Abū Bakr Aḥmad ibn 'Alī ibn Šābit ibn Aḥmad ibn Maḥdī al-Khaṭīb al-Baghdādī, *Tārīkh Baghdād*, Juz XIII, h. 360.

<sup>968</sup>Syams al-Dīn Abū 'Abdillāh Muḥammad ibn Aḥmad ibn 'Usmān ibn Qāimāz al-Żahabī, *Tārīkh al-Islām Wawaffayāt al-Masyāḥir wa al-A'lām*, Juz V (Cet. I; Dār al-Gharb al-Islāmī, 2003 M.), h. 125.

خَالِدًا قَدْ اِحْتَبَسَ اَذْرَاعَهُ وَاَعْتَادَهُ فِي سَبِيلِ اللّٰهِ وَاَمَّا الْعَبَّاسُ فَهِيَ عَلَيَّ وَمِثْلَهَا مَعَهَا ثُمَّ قَالَ  
 يَا عُمَرُ اَمَّا شَعَرْتَ اَنَّ عَمَّ الرَّجُلِ صِنُوْهُ اَبِيْهِ (رَوَاهُ مُسْلِمٌ)<sup>969</sup>

Artinya:

Dan telah menceritakan kepadaku Zuhair ibn Ḥarb, telah menceritakan kepada kami 'Alī ibn Ḥafṣ, telah menceritakan kepada kami Warqā' dari Abū al-Zinād dari al-A'raj dari Abū Hurairah ia berkata; Rasulullah saw. pernah mengutus 'Umar untuk mengambil sedekah (zakat). Lalu dikatakan: Ibn Jamīl enggan menunaikannya, begitu juga Khālid ibn al-Walīd dan al-'Abbās paman Rasulullah saw. Maka Rasulullah saw. pun berkata: "Tidaklah Ibn Jamīl kufur nikmat kecuali disebabkan karena dia adalah seorang yang fakir, maka semoga Allah memberinya kecukupan. Adapun Khālid, sungguh kalian telah berlaku lalim terhadapnya, ia telah menyimpan beberapa tamengnya untuk persiapan perang di jalan Allah. Adapun al-'Abbās, maka kewajibannya menjadi tanggung jawabku, begitu juga kewajibannya yang lain." Kemudian beliau berkata: "Wahai 'Umar, tidakkah kamu merasa bahwa sesungguhnya paman seorang lelaki pada hakekatnya seperti bapaknya sendiri?" (H.R. Muslim).

Periwayat-periwayat dalam sanad Sahih Muslim di atas sama persis dengan sanad hadis yang menjadi kajian peneliti, hanya saja periwayat terakhir yang tidak termuat dalam riwayat Ahmad, yaitu Zuhair ibn Ḥarb. Penilaian *jarḥ* oleh Ibn Ḥibbān yang menilai kadang melakukan kesalahan dijelaskan ketika dia meriwayatkan kepada penduduk Iraq, sementara dalam sanad di atas dia meriwayatkan kepada Ahmad ibn Ḥanbal yang dikenal berdomisili di Baghdād. Dengan demikian dalam pandangan peneliti, penilaian *ta'dīl* lebih layak diberikan kepada 'Alī ibn Ḥafṣ.

### c) Warqā'

Nama lengkapnya Warqā' ibn 'Umar ibn Kulaib<sup>970</sup> Abū Bisyr al-Yasykuī al-Kharizmī,<sup>971</sup> ada yang mengatakan ia bermukim di Madāin,<sup>972</sup> Wāki' berkata ia

<sup>969</sup>Muslim ibn al-Ḥajjāj Abū al-Ḥasan al-Qusyairī al-Naisābūrī, *Ṣaḥīḥ Muslim*, Juz II, h. 676.

<sup>970</sup>Abū 'Abdillāh Aḥmad ibn Ishāq ibn Muḥammad ibn Yaḥyā ibn Mandah al-'Abdī, *Fatḥ al-Bāb fī al-Kunnī wa al-Aḥqāb* (Cet. I; al-Su'ūdiyah-Riyāḍ: Maktabah al-Kausar, 1417 H./1996 M.), h. 158.

<sup>971</sup>Aḥmad ibn Aḥmad ibn Ḥusain ibn Ḥasan Abū Naṣr al-Bukhārī al-Kilābāzī, *al-Hidāyah wa al-Irsyād fī Ma'rifah Ahl al-Ṣiqah wa al-Sidād*, Juz II (Cet. I; Bairūt: Dār al-Ma'rifah 1407 H.), h. 765.

berasal dari Syaibān sementara Abū Dāwud mengatakan ia berdomisili di Yasykur,<sup>973</sup> ada pula yang berkata ia berasal dari Khawārizmi, pendapat lain berasal dari Kūfah kemudian menetap di Madā'in,<sup>974</sup> dalam beberapa waktu pernah menetap di Baghdād kemudian wafat di Madā'in.<sup>975</sup> Warqā' Meriwayatkan hadis di antaranya dari 'Amrū ibn Dinār, 'Abdillāh ibn Dinār dan Abī al-Zinād, sedangkan dia meriwayatkan hadis kepada muridnya, antara lain yaitu Syu'bah, 'Abdullāh ibn al-Mubāarak dan 'Alī ibn Hafs.<sup>976</sup>

Penilaian ulama ktirikus hadis seperti Abū Dāwud mengatakan, tidak menulis (hadis) yang serupa dari Warqā' dan ia tidak menemukan orang yang sama dengan Warqā' hingga ia kembali dari perjalanan (safir).<sup>977</sup> Aḥmad ibn Ḥanbal dan Yahyā ibn Ma'īn menilai *ṣiḡah*, al-Ḥasan ibn 'Alī berkata dari Syabābah yang diriwayatkan dari Syu'bah berkata bahwa "*tulislah hadis-hadis Warqā' yang diriwayatkan dari Abī al-Zinād*,"<sup>978</sup> Yahyā ibn Sa'īd al-Qaṭṭān mengatakan *laisa yusāwī syaian*.<sup>979</sup> Wafat sekitar tahun 160-an Hijriyah.<sup>980</sup>

<sup>972</sup>Muḥammad ibn Ḥibbān ibn Aḥmad ibn Ḥibbān ibn Mu'āz ibn Ma'bad al-Tamīmī Abū Ḥātim al-Dārimī al-Bustī, *al-Ṣiḡāt*, Juz VII, h. 566.

<sup>973</sup>Muḥammad ibn Ismā'īl ibn Ibrāhīm ibn al-Mughīrah al-Bukhārī Abū 'Abdillāh, *al-Tārīkh al-Kabīr*, Juz VIII (Dā'irah al-Ma'ārif al-'Uṣmāniyah Ḥaidr 'Abbād: al-Dukn, t.th.), h. 188.

<sup>974</sup>Aḥmad ibn 'Alī ibn Muḥammad ibn Ibrāhīm Abū Bakr ibn Manjūyah, *Rijāl Ṣaḥīḥ Muslim*, Juz II (Cet. I; Bairūt: Dār al-Ma'rīfah, 1407 H.), h. 310.

<sup>975</sup>Muḥammad ibn Ḥibbān ibn Aḥmad ibn Ḥibbān ibn Mu'āz ibn Ma'bad al-Tamīmī Abū Ḥātim al-Dārimī al-Bustī, *Masyāhīr 'Ulamā' al-Amṣār wa al-'Alām Fuqahā' al-Aqṭār* (Cet. I; al-Manṣūrah: Dār al-Wafā' li al-Ṭabā'ah wa al-Nasyr wa al-Tauzī', 1411 H./1991 M.), h. 277.

<sup>976</sup>Abū Bakr Aḥmad ibn 'Alī ibn Ṣābit ibn Aḥmad ibn Maḥdī al-Khaṭīb al-Baghdādī, *Tārīkh Baghdād wa Żuyūlah*, Juz XIII, h. 489.

<sup>977</sup>Abū Muḥammad 'Abd al-Raḥmān ibn Muḥammad ibn Idrīd ibn Munzir al-Tamīmī al-Ḥanzalī al-Rāzī ibn Abī Ḥātim, *al-Jarḥ wa al-Ta'dīl*, Juz I, h. 154.

<sup>978</sup>Yūsuf ibn 'Abd al-Raḥmān ibn Yūsuf Abū al-Ḥajjāj Jamāl al-Dīn ibn al-Zakī Abī Muḥammad al-Qaḍā'ī al-Kilabī al-Mizzī, *Tahẓīb al-Kamāl fī Asmā' al-Rijāl*, Juz XXX, h. 430-437.

<sup>979</sup>Abū Aḥmad ibn 'Adī al-Jurjānī, Juz VIII (Cet. I; Bairūt-Libanōn: al-Kutub al-'Ilmiyah, 1418 H./1997 M.), h. 379.

<sup>980</sup>Syamsy al-Dīn Abū 'Abdillāh Muḥammad ibn Aḥmad ibn 'Uṣmān ibn Qāimāz, *Taẓkirah al-Ḥuffāz*, Juz I (Cet. I; Bairūt-Libanōn: Dār al-Kutub al-'Ilmiyah, 1419 H./1998 M.), h. 169.

## d) Abī al-Zinād

Nama lengkapnya 'Abdillāh ibn Żakwān Abū al-Zinād<sup>981</sup> kunnyahnya Abū 'Abd al-Raḥmān seorang tabi'in *ṣiqah*,<sup>982</sup> *aṣbat takallam fihi bi ba'dihim bilā ḥujjah*,<sup>983</sup> hamba sahaya di keluarga 'Uṣmān.<sup>984</sup> Ada pula yang mengatakan ia bekas budak Ramlah binti Syaibah ibn Rabī'ah, mantan majikannya (Rabī'ah) berkata *laisa bi ṣiqah*, ia tidak rida terhadapnya.<sup>985</sup> Dikatakan juga ia anak saudara Abī Lu'luah, orang yang membunuh *amīr al-mu'minīn* 'Umar ibn al-Khaṭṭāb r.a. Meriwayatkan hadis di antaranya dari 'Abdullāh ibn Ja'far ibn Abī Ṭālib, Sa'īd ibn Musayyab dan al-A'raj,<sup>986</sup> ada pula riwayat yang menjelaskan ia meriwayatkan dari Nabi saw. dan Anas ibn Mālik r.a. namun satatus hadisnya *mursal*.<sup>987</sup> Sedangkan dia meriwayatkan hadis yang dinilai tersembung diantaranya kepada Hisyām ibn 'Urwah, Yūnus ibn Yazīd dan Warqā' ibn 'Umar al-Yasykurī.

Penilaian ulama kritikus hadis seperti Aḥmad ibn Ḥanbal, Abū Żur'ah dan Yahyā ibn Ma'īn menilai *ṣiqah*, Ibn Abī Maryam mengatakan hadisnya dapat

<sup>981</sup> Abū Aḥmad ibn 'Adī al-Jurjānī, *al-Kāmil fi Du'afā' al-Rijāl*, Juz V (Cet. I; Bairūt-Libanōn: Dār al-Kutub al-'Ilmiyah, 1418 H./1997 M.), h. 210.

<sup>982</sup> Abū al-Ḥasan Aḥmad ibn 'Abdillāh ibn Ṣāliḥ al-'Ijlī al-Kūfī, *Tārīkh al-Ṣiqāt* (Cet. I; Dār al-Bāz, 1405 H./1984 M.), h. 254.

<sup>983</sup> Syams al-Dīn Abū 'Abdillāh Muḥammad ibn Aḥmad ibn 'Uṣmān ibn Qāimāz al-Żahabī, *al-Mughnī fi al-Du'afā'*, Juz I, h. 337.

<sup>984</sup> Muḥammad ibn Ismā'īl ibn Ibrāhīm ibn al-Mughīrah al-Bukhārī Abū 'Abdillāh, *al-Tārīkh al-Kabīr*, Juz V, h. 83.

<sup>985</sup> Jamāl al-Dīn Abū al-Firj 'Abd al-Raḥmān ibn 'Alī ibn Muḥammad al-Jauzī, *al-Du'afā' wa al-Matrūkūn*, Juz II, h. 121.

<sup>986</sup> Syamsy al-Dīn Abū al-Khair Muḥammad ibn 'Abd al-Raḥmān ibn Muḥammad ibn Abī Bakr ibn 'Uṣmān ibn Muḥammad al-Sakhāwī, *al-Tuḥfah li al-Laṭīfah fi Tārīkh al-Madīnah al-Syarīfah*, Juz II (Cet. I; Bairūt-Libanōn: al-Kutub al-'Ilmiyah, 1414 H./1993 M.), h. 33.

<sup>987</sup> Abū al-Qāsim 'Alī ibn al-Ḥasan ibn Hibbatullah al-Ma'rūf bi ibn 'Asākir, *Tārīkh Dimasyq*, Juz XXVIII (Dār al-Fikr li al-Ṭabā'ah wa al-Nasyr wa al-Tauzī', 1415 H./1995 M.), h. 44. Lihat juga; Ṣalāḥ al-Dīn Abū Sa'īd Khalīl ibn Kīkaldī ibn 'Abdillāh al-Dimasyqī al-'Alā'ī, *Jāmi' al-Taḥṣīl fi Aḥkām al-Marāsīl* (Cet. II; Bairūt: 'Alim al-Kutub, 1407 H./1986 M.), h. 210.



dijadikan *hujah*,<sup>988</sup> Ibn al-'Ajamī dalam kitabnya mengatakan beliau sederajat dengan *amīr al-mu'minīn fi al-ḥadīṣ*,<sup>989</sup> dalam fiqh sederajat dengan *amīr al-mu'minīn* Abū Ishāk al-Syairāzī,<sup>990</sup> Ibn 'Adī mengatakan ia seorang *fuqahā* dan *muḥaddīṣ* dari Madinah.<sup>991</sup> Wafat pada bulan Ramaḍān tahun 131 Hijriyah.<sup>992</sup>

Riwayat Abū al-Zinād dapat juga ditemukan dalam Sahih al-Bukhārī, sebagaimana hadis berikut.

حَدَّثَنَا قَبِيصَةُ بْنُ عُقْبَةَ قَالَ حَدَّثَنَا سُفْيَانُ عَنْ أَبِي الزِّنَادِ عَنِ الْأَعْرَجِ عَنْ أَبِي هُرَيْرَةَ قَالَ نَهَى النَّبِيُّ صَلَّى اللَّهُ عَلَيْهِ وَسَلَّمَ عَنِ بَيْعَتَيْنِ عَنِ اللَّيْمَاسِ وَالنَّبَاذِ وَأَنْ يَشْتَمِلَ الصَّمَاءَ وَأَنْ يَحْتَبِيَ الرَّجُلُ فِي ثَوْبٍ وَاحِدٍ (رَوَاهُ الْبُخَارِيُّ)<sup>٩٩٣</sup>

Artinya:

Telah menceritakan kepada kami Qabīṣah ibn 'Uqbah berkata, telah menceritakan kepada kami Sufyān dari Abū al-Zinād dari al-A'raj dari Abū Hurairah berkata, "Nabi saw. melarang dua macam jual beli; jual beli al-limās dan al-nibāz. Dan melarang dari dua cara berpakaian, berpakaian al-ṣammā dan seorang laki-laki duduk ihtiba dengan mengenakan satu kain." (H.R. al-Bukhārī).

Penilaian al-Bukhārī bahwa Abū al-Zinād sahih sanadnya yang tersambung dari al-A'raj dan dari Abū Hurairah sebagaimana hadis di atas serta hadis yang menjadi objek penelitian.<sup>994</sup> Dengan demikian menurut peneliti,

<sup>988</sup>Yūsuf ibn 'Abd al-Raḥmān ibn Yūsuf Abū al-Ḥajjāj Jamāl al-Dīn ibn al-Zakī Abī Muḥammad al-Qaḍā'ī al-Kilabī al-Mizzī, *Tahzīb al-Kamāl fi Asmā' al-Rijāl*, Juz XIV, h. 478. Lihat juga; Abū Muḥammad 'Abd al-Raḥmān ibn Muḥammad ibn Idrīd ibn Munzīr al-Tamīmī al-Ḥanzalī al-Rāzī ibn Abī Ḥātim, *al-Jarḥ wa al-Ta'dīl*, Juz V, h. 49.

<sup>989</sup>Muḥammad ibn Mukrim ibn 'Alī Abū al-Faḍl Jamāl al-Dīn ibn Manzūr al-Anṣārī al-Rawīfī al-Ifriqī, *Mukhtaṣar Tārīkh Dimasyq li Ibn 'Asākir*, Juz XII, h. 141.

<sup>990</sup>Aḥmad ibn Ibrāhīm ibn Muḥammad ibn Khafīl Muwaffiq al-Dīn Abū Zār Sabṭ ibn al-'Ajamī, *Kunūz al-Ḥāḥab fi Tārīkh Ḥalb*, Juz II (Cet. I; Ḥalb: Dār al-Qalam, 1417 H.), h. 54.

<sup>991</sup>Aḥmad ibn 'Alī ibn 'Abd al-Qādir Abū al-'Abbās al-Ḥusainā al-'Ubaidī Taqiy al-Dīn al-Muqrīzī, *Mukhtaṣar al-Kāmil fi al-Du'afā'* (Cet. I; Maṣīr/al-Qāhirah: 1415 H./1995 M.), h. 447.

<sup>992</sup>Syams al-Dīn Abū 'Abdillāh ibn Aḥmad ibn 'Uṣmān ibn Qāimāz al-Ḥāḥabī, *al-Kāsyif fi Ma'rifah man lahu Riwayah fi al-Kutub al-Sittah*, Juz I, h. 549.

<sup>993</sup>Muḥammad ibn Ismā'īl Abū 'Abdillāh al-Bukhārī al-Ju'fī, *Ṣaḥīḥ al-Bukhārī*, Juz I, h. 82.

<sup>994</sup>Abd al-Raḥmān ibn Abī Bakr Jalāl al-Dīn al-Suyūṭī, *Is'āf al-Mubṭa' bi al-Rijāl al-Muwaṭṭa'* (Mesir: Maktabah al-Tijāriyah al-Kubrā, t.th.), h. 15.

penilaian majikan Abū al-Zinād yaitu Ramlah binti Syaibah yang berkata *laisa bi šiqah* bukan berkenaan dengan periwayatan hadis, sehingga menurut peneliti dengan merujuk kepada beberapa data yang menilai *ta'dīl* maka pribadi Abū al-Zinād layak dinilai *šiqah*.

e) Al-A'raj

Nama lengkapnya 'Abd al-Raḥmān ibn Hurmuz al-A'raj<sup>995</sup> kunnyahnya Abū Dāwud, nasab al-Madanī.<sup>996</sup> Mantan budak Muḥammad ibn Rabī'ah ibn Ḥārīs ibn 'Abd al-Muṭṭalib,<sup>997</sup> meriwayatkan hadis di antaranya dari 'Abdillāh ibn Juḥainah, 'Abd al-Raḥmān ibn 'Abd al-Qārī dan Abū Hurairah r.a.<sup>998</sup> Sedangkan murid yang meriwayatkan hadis darinya antara lain Ṣāliḥ ibn Kaisān, al-Zuhrī dan Abū al-Zinād.<sup>999</sup> Abū Żur'ah dan al-Madīnī menilai *šiqah*,<sup>1000</sup> Ibn Sa'd mengatakan *šiqah, kašīr al-ḥadīs*,<sup>1001</sup> dikatakan pula ia termasuk dalam *ṭabaqāt* kedua yang berdomisili di Madinah.<sup>1002</sup> Hadis-hadisnya diriwayatkan dalam kitab

<sup>995</sup>Syams al-Dīn Abū 'Abdillāh Muḥammad ibn Ahmad ibn 'Uṣmān ibn Qaīmāz al-Ḍahabī, *al-Mu'īn fī Ṭabaqāt al-Muḥaddiṣīn* (Cet. I; 'Ammān-al-Ardān: Dār al-Furqān, 1404 H.), h. 40.

<sup>996</sup>Syams al-Dīn Abū al-Khair ibn al-Jazārī Muḥammad ibn Muḥammad ibn Yūsuf, *Ghāyah al-Nihāyah fī Ṭabaqāt al-Qurā'*, Juz III (Cet. I; Maktabah Ibn Taimiyah, 1351 H.), h. 71.

<sup>997</sup>Muḥammad ibn Mukrim ibn 'Alī Abū al-Faḍl Jamāl al-Dīn ibn Manzūr al-Anṣārī al-Rawīfī al-Ifriqī, *Mukhtaṣar Tārīkh Dimasyq li Ibn 'Asākir*, Juz XV (Cet. I; Damsyq-Sūriyā: Dār al-Fikr li al-Ṭabā'ah wa al-Tauzī' wa al-Nasyr, 1402 H./1984 M.), h. 65.

<sup>998</sup>Abū 'Abdillāh Muḥammad ibn Sa'ad ibn Manī' al-Hāsyimī ibn bi al-Walā' al-Baṣrī al-Baghādādī al-Ma'rūf bi ibn Sa'd, *al-Ṭabaqāt al-Kubrā*, Juz V (Cet. I; Bairūt: Dār al-Ṣadr, 1968 M.), h. 283.

<sup>999</sup>Muslim ibn al-Ḥajjāj Abū al-Ḥasan al-Qusyairī al-Naisābūrī, *al-Kunā wa al-Asmā'*, Juz I (Cet. I; al-Madīnah al-Munawwarah: 'Imādah al-Baḥṣ al-'Ilmī bi al-Jāmi'ah al-Islāmiyah, 1404 H./1984 M.), h. 301.

<sup>1000</sup>Abū Muḥammad 'Abd al-Raḥmān ibn Muḥammad ibn Idrīd ibn Munzīr al-Tamīmī al-Ḥanzalī al-Rāzī ibn Abī Ḥātim, *al-Jarḥ wa al-Ta'dīl*, Juz V, h. 297.

<sup>1001</sup>Abū Zakariyā Muḥyī al-Dīn Yaḥyā ibn Syarf al-Nawawī, *Tahẓīb al-Asmā' wa al-Lughāt*, Juz I (Bairūt-Libanōn: Dār al-Kutub al-'Ilmiyah, t.th.), h. 306.

<sup>1002</sup>Yūsuf ibn 'Abd al-Raḥmān ibn Yūsuf Abū al-Ḥajjāj Jamāl al-Dīn ibn al-Zakī Abī Muḥammad al-Qaḍā'ī al-Kilabī al-Mizzī, *Tahẓīb al-Kamāl fī Asmā' al-Rijāl*, Juz XVII, h. 470.

hadis *al-Jamā'ah* dan Abū Ja'far al-Ṭahāwī.<sup>1003</sup> Wafat di Iskandariyah pada tahun 117 Hijriyah, ada pula mengatakan 110 Hijriyah.<sup>1004</sup>

#### 6) Abū Hurairah

Nama lengkapnya Abū Hurairah al-Dausī al-Yamānī,<sup>1005</sup> mengenai nama Aslinya dan bapaknya sangat banyak pendapat<sup>1006</sup> yaitu 'Abd al-Raḥmān ibn Ṣakhr, 'Abd al-Raḥmān ibn Ganam, 'Abdullah ibn 'Ā'id, 'Abdullāh ibn 'Āmir, 'Abdullāh ibn 'Amrū, Sikkīn ibn Wazmah, Sikkīn ibn Hānī, Sikkīn ibn Milla, Sikkīn ibn Ṣakhr, 'Āmir ibn 'Abd Syams, 'Āmir ibn 'Umair, Barīr ibn 'Asyraqah, 'Abdanahum, Syams, Ganam, 'Ubaid ibn Ganam, 'Amrū ibn Ganam, 'Amrū ibn 'Āmir, Sa'īd ibn al-Ḥāris. Pendapat lain mengatakan bahwa namanya pada saat masih Jahiliyah adalah 'Abd Syams dan kunniyanya adalah Abū al-Aswad, lalu Rasulullah memberinya nama dan kunniyanya adalah Abū Hurairah.<sup>1007</sup> Nama ibunya adalah Maimūnah binti Ṣabīh. Menetap di Madinah dan memeluk agama Islam pada bulan Muḥarram tahun ke-7 Hijriyah. Kemudian wafat di Madinah pada tahun 57 Hijriyah bersama 'Āisyah, ada yang mengatakan pada tahun 58 Hijriyah, dan sebagian yang lain mengatakan 59 Hijriyah.<sup>1008</sup> Meriwayatkan

<sup>1003</sup>Abū Muḥammad Maḥmūd ibn Aḥmad ibn Mūsā ibn Aḥmad ibn Ḥusain al-Ghītābī al-Ḥanafī Badr al-Dīn al-'Ainī, *Maghānī al-Akhyār fī Syarḥ Usāmī Rijāl Ma'ānī al-Āsār*, Juz II (Cet. I; Bairūt-Libanōn: Dār al-Kutub al-'Ilmiyah, 1427 H./2006 M.), h. 218.

<sup>1004</sup>'Abd al-Raḥmān ibn Aḥmad ibn Yūnus al-Ṣadfi Abū Sa'īd, *Tārīkh Ibn Yūnus al-Miṣrī*, Juz II (Cet. I; Bairūt: Dār al-Kutub al-'Ilmiyah, 1421 H.), h. 126.

<sup>1005</sup>Abū al-Faḍl Aḥmad ibn 'Alī ibn Muḥammad ibn Aḥmad ibn Ḥajar al-Asqalānī, *Tahzīb al-Tahzīb*, Juz XII, h. 262.

<sup>1006</sup>Abū 'Umar Yūsuf ibn 'Abdillāh ibn Muḥammad 'Abd al-Bār ibn 'Aṣim al-Namrī al-Qurṭubī, *al-Isti'āb fī Ma'rifah al-Aṣḥāb*, Juz IV, h. 1768.

<sup>1007</sup>Syams al-Dīn Abū 'Abdillāh Muḥammad ibn Aḥmad ibn 'Usmān ibn Qāimāz al-Ḍahabī, *Siyar A'lam al-Nubalā'*, Juz II, h. 579.

<sup>1008</sup>Muḥammad ibn Ismā'īl ibn Ibrāhīm ibn al-Mughīrah al-Bukhārī Abū 'Abdillāh, *al-Tārīkh al-Kabīr*, Juz IV, h. 132.

hadis antara lain kepada 'Abd al-'Azīz ibn Marwān, 'Abd Raḥmān ibn Ya'qūb dan 'Abd al-Raḥmān ibn Hurmuz.<sup>1009</sup>

Keterangan pada kritik sanad di atas menunjukkan bahwa hadis tersebut memiliki periwayat yang dinilai *jarḥ*, yaitu 'Alī ibn Ḥafṣ sebagai guru Aḥmad ibn Ḥanbal, menurut Ibn Ḥibbān kadang melakukan kesalahan jika meriwayatkan kepada penduduk Iraq. Berbeda ketika riwayat 'Alī menyendiri, maka hadisnya dinilai sahih. Sementara kritikus yang lain seperti Ibn Madīnī, Abū Dāwud, al-Nasā'ī dan Ibn Ma'īn tetap memberikan penilaian *ta'dīl* kepada 'Alī ibn Ḥafṣ. Menurut peneliti dengan mempertimbangkan semua penilaian kritikus dan daftar riwayat hidup, maka hadis Aḥmad dari 'Alī dengan *ṣiḡhat ḥaddaṣanā* dinilai tersambung.

Periwayat lain yang dinilai *jarḥ* yaitu Abī al-Zinād, Rabī'ah sebagai majikannya menilai *laisa bi ṣiqah*, sedangkan kritikus hadis seperti Abū Zur'ah, Yahyā ibn Ma'īn dan Aḥmad ibn Ḥanbal memberikan penilaian *ta'dīl*. Menurut analisis peneliti, penilaian *laisa bi ṣiqah* dari majikannya bukan dalam proses periwayatan hadis. Sehingga riwayat Abī al-Zinād dari al-A'rāj menggunakan *ṣiḡhat 'an* dengan pertimbangan yang komprehensif dapat dinilai tersambung. Sedangkan periwayat yang lain dalam jalur sanad ini tidak ditemukan permasalahan, dengan demikian sanad tersebut dinilai sahih untuk dilanjutkan pada kritik matan.

## 6) Kritik matan

### a) Penelitian lafal-lafal yang semakna

Penelitian lafal untuk melacak ada atau tidaknya *'illah* dengan cara membandingkan antara lafal matan hadis. Penelusuran terhadap hadis yang

---

<sup>1009</sup>Yūsuf ibn 'Abd al-Raḥmān ibn Yūsuf Abū al-Ḥajjāj Jamāl al-Dīn ibn al-Zakī Abī Muḥammad al-Qaḍā'ī al-Kilabī al-Mizzī, *Tahẓīb al-Kamāl fī Asmā' al-Rijāl*, Juz XXXIV, h. 366-371.

menjadi objek kajian ditemukan varian lafal-lafal yang berbeda, yaitu sebagai berikut:

(1) Sahih al-Bukhārī memuat 2 riwayat dengan redaksi yang berbeda

Riwayat 1

قَالَ النَّبِيُّ صَلَّى اللَّهُ عَلَيْهِ وَسَلَّمَ لَا تَقُومُ السَّاعَةُ  
حَتَّى يُقْبَضَ الْعِلْمُ وَتَكْثُرَ الزَّلَازِلُ وَيَتَقَارَبَ الزَّمَانُ وَتَظْهَرَ الْفِتْنُ  
وَيَكْثُرَ الْهَرْجُ وَهُوَ الْقَتْلُ الْقَتْلُ حَتَّى يَكْثُرَ فِيكُمْ الْمَالُ فَيَفِيضَ

Riwayat 2

أَنَّ رَسُولَ اللَّهِ صَلَّى اللَّهُ عَلَيْهِ وَسَلَّمَ قَالَ لَا تَقُومُ السَّاعَةُ حَتَّى تَقْتَلِ فِتْنَانِ عَظِيمَتَانِ  
حَتَّى يُقْبَضَ الْعِلْمُ وَتَكْثُرَ الزَّلَازِلُ وَيَتَقَارَبَ الزَّمَانُ وَتَظْهَرَ الْفِتْنُ  
وَيَكْثُرَ الْهَرْجُ وَهُوَ الْقَتْلُ وَحَتَّى يَكْثُرَ فِيكُمْ الْمَالُ فَيَفِيضَ حَتَّى يُهَمَّ رَبُّ الْمَالِ مَنْ يَقْبَلُ  
صَدَقَتُهُ...

(2) Sunan Ibn Mājah 1 riwayat

أَنَّ رَسُولَ اللَّهِ صَلَّى اللَّهُ عَلَيْهِ وَسَلَّمَ، قَالَ: لَا تَقُومُ السَّاعَةُ حَتَّى يَفِيضَ الْمَالُ  
وَتَظْهَرَ الْفِتْنُ وَيَكْثُرَ الْهَرْجُ  
قَالُوا: وَمَا الْهَرْجُ يَا رَسُولَ اللَّهِ؟ قَالَ: الْقَتْلُ الْقَتْلُ ثَلَاثًا

(3) Musnad Aḥmad ibn Ḥanbal 1 riwayat

لَا تَقُومُ السَّاعَةُ حَتَّى يُقْبَضَ الْعِلْمُ وَيَتَقَارَبَ الزَّمَانُ وَتَكْثُرَ الزَّلَازِلُ  
وَتَظْهَرَ الْفِتْنُ وَيَكْثُرَ الْهَرْجُ قَالَ الْهَرْجُ أَيُّهَا هُوَ يَا رَسُولَ اللَّهِ قَالَ الْقَتْلُ الْقَتْلُ

Setelah membandingkan varian lafal-lafal hadis di atas, dapat diketahui bahwa riwayat ke-2 al-Bukhārī lebih panjang redaksinya setelah ada tambahan lafal *فِتْنَانِ عَظِيمَتَانِ* dan seterusnya. Sedangkan pada riwayat Ibn Mājah terdapat pengurangan lafal *الزَّلَازِلُ* kemudian terjadi *inqilab* dengan mendahulukan lafal *يَفِيضَ الْمَالُ*. Pada hadis di atas peneliti tidak menemukan riwayat *bil ma'na*, begitu pula tidak terjadi *tanawwu' fi al-ḥadīs*. Dengan demikian kesimpulan peneliti bahwa riwayat dengan lafal asli dari Nabi saw. terdapat pada riwayat al-Bukhārī yang pertama. Adapun riwayat lain telah terjadi penambahan dan pengurangan namun tidak sampai merusak dan mengubah makna substansial hadis.

Berdasarkan penelitian lafal di atas, peneliti menemukan adanya *ziyādah*, *nuqsān* dan *inqilāb*. Namun indikator 'illah tersebut tidak sampai merusak lafal maupun kandungan hadis. Dengan demikian dapat disimpulkan bahwa lafal tersebut tidak mengandung 'illah yang dapat menjatuhkan kualitas hadis.

b) Penelitian kandungan hadis

Penelitian ini mempertentangkan antara kandungan hadis dengan al-Qur'an, hadis yang lebih sahih, akal sehat dan fakta sejarah. Kandungan hadis di atas menjelaskan tentang tanda-tanda kedatangan hari kiamat yang salah satunya sering terjadi gempa bumi. Secara umum pada hadis tersebut tidak terjadi *syazūz* dan 'illah, dan pesan hadis tidak bertentangan dengan kandungan al-Qur'an, bahkan sejalan dengan motivasi QS Muhammad/47: 18.

فَهَلْ يَنْظُرُونَ إِلَّا السَّاعَةَ أَنْ تَأْتِيَهُمْ بَغْتَةً فَقَدْ جَاءَ أَشْرَاطُهَا فَأَنَّى لَهُمْ إِذَا جَاءَتْهُمْ ذِكْرَاهُمْ

Terjemahnya:

Maka tidaklah yang mereka tunggu-tunggu melainkan hari kiamat (yaitu kedatangannya kepada mereka dengan tiba-tiba, karena sesungguhnya telah datang tanda-tandanya. Maka Apakah faedahnya bagi mereka kesadaran mereka itu apabila kiamat sudah datang?<sup>1010</sup>

Hadis di atas juga tidak bertentangan dengan hadis sahih lainnya, bahkan tanda-tanda hari kiamat juga dijelaskan dalam hadis sahih yang lain dengan menyebut salah satu tandanya ialah sering terjadi gempa bumi dalam beberapa tahun. Sebagaimana dalam riwayat Ahmad ibn Hanbal Nabi saw. bersabda.

حَدَّثَنَا أَبُو الْمُغِيرَةَ قَالَ حَدَّثَنَا أَرْطَاهُ يَعْنِي ابْنَ الْمُنْدَرِ حَدَّثَنَا ضَمْرَةُ بْنُ حَبِيبٍ قَالَ حَدَّثَنَا سَلَمَةُ بْنُ نُفَيْلٍ السَّكُونِيُّ قَالَ كُنَّا جُلُوسًا عِنْدَ رَسُولِ اللَّهِ صَلَّى اللَّهُ عَلَيْهِ وَسَلَّمَ إِذْ قَالَ لَهُ قَائِلٌ يَا رَسُولَ اللَّهِ هَلْ آتَيْتَ بِطَعَامٍ مِنَ السَّمَاءِ قَالَ نَعَمْ قَالَ وَمِمَّاذَا قَالَ بِمِسْحَنَةٍ قَالُوا فَهَلْ كَانَ فِيهَا فَضْلٌ عَنْكَ قَالَ نَعَمْ قَالَ فَمَا فَعَلَ بِهِ قَالَ رُفِعَ وَهُوَ يُوحَى إِلَيَّ أَنِّي مَكْفُوتٌ غَيْرُ لَابِثٍ فِيكُمْ وَلَسْتُمْ لَابِثِينَ بَعْدِي إِلَّا قَلِيلًا بَلْ تَلْبِثُونَ حَتَّى تَقُولُوا مَتَى وَسَتَأْتُونَ أَفْنَادًا يُفْنِي بَعْضُكُمْ بَعْضًا وَبَيْنَ يَدَيِ السَّاعَةِ مُوتَانٌ شَدِيدٌ وَبَعْدَهُ سَنَوَاتُ الزَّلَازِلِ (رَوَاهُ أَحْمَدُ بْنُ حَنْبَلٍ)<sup>1011</sup>

<sup>1010</sup>Kementerian Agama RI., *al-Qur'an dan Terjemahnya*, h. 733.

<sup>1011</sup>Abū 'Abdillāh Ahmad ibn Muḥammad ibn Ḥanbal ibn Hilāl ibn Asad al-Syaibānī, *Musnad Ahmad ibn Hanbal*, Juz XXVIII, h. 163.



Artinya:

Telah menceritakan kepada kami Abū al-Mughīrah berkata, telah menceritakan kepada kami Artāh yaitu Ibn al-Munzīr, telah menceritakan kepada kami Damrah ibn Ḥabīb berkata, telah menceritakan kepada kami Salamah ibn Nufail al-Sakūnī berkata; "Kami sedang duduk di sisi Rasulullah saw. lalu ada seorang laki-laki yang berkata; "Wahai Rasulullah, apakah anda diberikan makanan dari Langit?" beliau menjawab, "Ya." dia bertanya, "Dengan apa?" beliau menjawab, "Dengan piring" mereka berkata; "Apakah itu juga termasuk kelebihan bagi anda". Beliau menjawab, "Ya". Dia berkata; "Lantas mengapa ember itu diangkat?" Beliau menjawab, "Ember itu diangkat, maknanya telah diwahyukan kepadaku bahwa suatu hari nanti saya pasti mati dan tidak bisa tinggal selamanya bersama kalian. Dan kalian juga tidak akan tinggal setelahku kecuali hanya sebentar. Bahkan kalian akan tinggal sampai kalian mengatakan sampai kapan kita, sampai kapan kita?. Kalian akan mendatangi kelompok yang terpecah-pecah yang satu sama lainnya saling memusnahkan. Sebelum terjadinya hari Kiamat akan ada banyak kematian yang dahsyat dan setelahnya akan terjadi keguncangan beberapa tahun." (H.R. Ahmad).

Hadis di atas tidak bertentangan dengan akal sehat, karena tanda-tanda yang dijelaskan semua mengindikasikan kekacauan. Kehidupan sosial yang tidak kondusif dengan sering terjadinya pembunuhan, para ulama telah diangkat sehingga yang nampak hanya kebodohan dan alam tidak lagi mendukung kelangsungan hidup dengan sering terjadinya guncangan. Dengan demikian akhir kehidupan dunia tidak akan lama lagi bertahan dan akan terjadi kiamat.

Berdasarkan penelitian matan hadis di atas, peneliti tidak menemukan adanya *syāz* dan *'illah* yang dapat merusak lafal dan kandungan matan hadis. Sementara jika melihat komentar ulama seperti al-Tabrīzī<sup>1012</sup> dan al-Albānī menilai sahih hadis tersebut.<sup>1013</sup> Dengan demikian menurut peneliti matan yang menjadi objek penelitian dapat dinilai sahih.

#### 7) Hasil kritik hadis

Berdasarkan penelitian sanad dan matan serta *i'tibār* sanad sebelumnya, peneliti berkesimpulan bahwa hadis di atas dapat dinilai sahih dengan beberapa alasan, yaitu:

<sup>1012</sup>Muḥammad ibn 'Abdullāh al-Khaḍīb al-'Amrī Abū 'Abdillāh Waly al-Dīn al-Tabrīzī, *Misykāt al-Maṣābīh*, Juz III, h. 1490.

<sup>1013</sup>Abū 'Abd al-Raḥmān Muḥammad Naṣr al-Dīn ibn al-Ḥajjāj Nūḥ ibn Najātī ibn Ādam al-Asyqūdārī al-Albānī, *Ṣaḥīḥ al-Jāmi' al-Ṣaḡīr wa Ziyādātah*, Juz II, h. 1238.



- a) Sanad dan matan hadis dinilai sahih dengan terpenuhinya unsur-unsur kesahihan hadis, meskipun tidak memiliki *syāhid* namun terdapat *mutābi'*.
- b) Hadis di atas diriwayatkan dalam kitab Sahih al-Bukhārī dan mayoritas ulama menilai sahih hadis yang diriwayatkan dalam kitab Sahih ini.

## 2. Gempa bumi saat turunnya kekhalifahan di bumi

حَدَّثَنَا أَحْمَدُ بْنُ صَالِحٍ حَدَّثَنَا أَسَدُ بْنُ مُوسَى حَدَّثَنَا مُعَاوِيَةُ بْنُ صَالِحٍ حَدَّثَنِي ضَمْرَةُ أَنَّ ابْنَ زُغَبِ الْإِيَادِيِّ حَدَّثَهُ قَالَ نَزَلَ عَلَيَّ عَبْدُ اللَّهِ بْنُ حَوَالَةَ الْأَزْدِيُّ فَقَالَ لِي بَعَثْنَا رَسُولَ اللَّهِ صَلَّى اللَّهُ عَلَيْهِ وَسَلَّمَ لِنَعْنَمَ عَلَى أَقْدَامِنَا فَرَحَعْنَا فَلَمْ نَعْنَمَ شَيْئًا وَعَرَفَ الْجُهْدَ فِي وُجُوهِنَا فَقَامَ فِينَا فَقَالَ اللَّهُمَّ لَا تَكِلْهُمْ إِلَيَّ فَأَضْعَفَ عَنْهُمْ وَلَا تَكِلْهُمْ إِلَيَّ أَنْفُسِهِمْ فَيَعْجِزُوا عَنْهَا وَلَا تَكِلْهُمْ إِلَى النَّاسِ فَيَسْتَأْتِرُوا عَلَيْهِمْ ثُمَّ وَضَعَ يَدَهُ عَلَى رَأْسِي أَوْ قَالَ عَلَيَّ هَامَتِي ثُمَّ قَالَ يَا ابْنَ حَوَالَةَ إِذَا رَأَيْتَ الْخِلَافَةَ قَدْ نَزَلَتْ أَرْضَ الْمُقَدَّسَةِ فَقَدْ دَنَتْ الزَّلَازِلُ وَالْبَلَابِلُ وَالْأُمُورُ الْعِظَامُ وَالسَّاعَةُ يَوْمَئِذٍ أَقْرَبُ مِنَ النَّاسِ مِنْ يَدِي هَذِهِ مِنْ رَأْسِكَ قَالَ أَبُو دَاوُدَ عَبْدُ اللَّهِ بْنُ حَوَالَةَ حِمِصِي (رَوَاهُ أَبِي دَاوُدَ) ١٠١٤

Artinya:

Telah menceritakan kepada kami Ahmad ibn Sālih, telah menceritakan kepada kami Asad ibn Mūsā, telah menceritakan kepada kami Mu'āwiyah ibn Sālih, telah menceritakan kepadaku Damrah bahwa Ibn Zughb al-'Iyādī telah menceritakan kepadanya, ia berkata, Abdullah ibn Hawalah al-Azdī singgah di tempatku, lalu ia berkata kepadaku, Rasulullah saw. mengutus kami untuk mendapat rampasan perang dengan berjalan kaki. Kemudian kami tidak mendapatkan sesuatu, dan beliau mengetahui kondisi berat pada wajah kami. Kemudian beliau berdiri dan berdoa: *Allahumma lā takilhum illā fa aḍ'ufa anhum wa lā takilhum ilā anfusihim faya'jizū 'anhā wa lā takilhum, ilā al-nāsi fayasta'sirū 'alaihim*. Ya Allah, janganlah engkau serahkan mereka kepadaku sehingga aku lemah (tidak kuat) menanggung mereka, dan janganlah Engkau serahkan diri mereka kepada mereka sehingga mereka tidak mampu menanggung diri mereka. Dan janganlah Engkau serahkan mereka kepada orang-orang sehingga mereka mementingkan diri mereka atas diri mereka. Kemudian beliau meletakkan tanganku di atas kepalaku. Kemudian beliau berkata: "Wahai anak Hawalah, apabila engkau melihat kekhalifahan telah turun di bumi yang disucikan maka sungguh telah dekat bencana gempa dan berbagai kesedihan serta perkara-perkara besar. Pada saat itu Hari Kiamat lebih dekat kepada orang-orang daripada tanganku ini dari kepalaku." Abu Daud berkata; Abdullah ibn Hawalah adalah orang Himṣ. (H.R. Abū Dāwud).

<sup>1014</sup>Abū Dāwud Sulaimān ibn al-Asy'aṣ ibn Ishāq ibn Basyīr ibn Syaddād ibn 'Amrū al-Azadī al-Sijistānī, *Sunan Abī Dāwud*, Juz III, h. 19.

a. *Takhrīj al-ḥadīṣ*

1) Metode *takhrīj* menggunakan lafal pertama matan hadis

(١٤١٢٨) (يَا ابْنَ حَوَالَةَ إِذَا رَأَيْتَ الْخِلَافَةَ قَدْ نَزَلَتْ الْأَرْضَ الْمُقَدَّسَةَ فَقَدْ دَنَّتِ الزَّلَازِلُ وَالْبَلَابِلُ وَالْأُمُورُ الْعِظَامُ وَالسَّاعَةُ يَوْمَئِذٍ أَقْرَبُ مِنَ النَّاسِ مِنْ يَدِي... (حم د ك) عَنِ الْعِرْبَاضِ.<sup>١٠١٥</sup>

Simbol di atas menunjukkan bahwa hadis tersebut terdapat dalam kitab Musnad Aḥmad ibn Ḥanbal, Sunan Abū Dāwud dan Mustadrak al-Ḥakim yang diriwayatkan dari al-'Irbād.

2) Metode *takhrīj* menggunakan salah satu lafal matan hadis

زلزل  
فَقَدْ دَنَّتِ الزَّلَازِلُ حَم ٥، ٢٨٨، ٤، ٤١٠، ٤١٨، ١٠١٦

Simbol di atas menunjukkan bahwa hadis tersebut terdapat dalam kitab Musnad Aḥmad ibn Ḥanbal pada juz 5 halaman 288 dan juz 4 halaman 41 dan 418.

3) Metode *takhrīj* melalui periwayat pertama hadis

٩٨٩٠ عبد الله بن حوالة رفته: يا ابن حوالة إذا رأيت الخلافة قد نزلت الأرض المقدسة فقد دنت الزلازل والبلابل والأمور العظام والساعة يومئذ أقرب من الناس من يدي هذه من رأسك. هما لأبي داود (١) أبو داود (٢٥٣٥) وقال الألباني: صحيح (٢٢١٠).<sup>١٠١٧</sup>

Simbol di atas menunjukkan periwayat pertama hadis tersebut ialah 'Abdullāh ibn Ḥawālah, dinilai sahih oleh al-Albānī yang termuat dalam kitab Sunan Abū Dāwud.

<sup>1015</sup>Abd al-Raḥmān ibn Abī Bakr Jalāl al-Dīn al-Suyūṭī, *al-Fatḥ al-Kabīr fī Ḍamm al-Ziyādah ilā al-Jāmi' al-Ṣagīr*, Juz III, h. 361.

<sup>1016</sup>A.J. Weinsinck, *al-Mu'jam al-Mufahras li Alfāz al-Ḥadīṣ al-Nabawī*, terj. Muḥammad Fuād 'Abd al-Bāqī, Juz II, h. 341.

<sup>1017</sup>Muḥammad ibn Muḥammad ibn Sulaimān ibn Fāsī ibn Ṭāhir al-Sausī al-Ridwānī al-Maghribī al-Mālīkī, *Jami' al-Fawā'id min Jāmi' al-Uṣūl wa Majmu' al-Zawā'id*, Juz IV, h. 180.



## 2) Musnad Aḥmad ibn Ḥanbal 1 riwayat

حَدَّثَنَا عَبْدُ الرَّحْمَنِ بْنُ مَهْدِيٍّ حَدَّثَنَا مُعَاوِيَةُ عَنْ ضَمْرَةَ بْنِ حَبِيبٍ أَنَّ ابْنَ زُغْبِ الْإِيَادِيِّ حَدَّثَهُ قَالَ نَزَلَ عَلَيَّ عَبْدُ اللَّهِ بْنُ حَوَالَةَ الْأَزْدِيُّ فَقَالَ لِي وَإِنَّهُ لَنَازِلٌ عَلَيَّ فِي بَيْتِي بَعَثْنَا رَسُولَ اللَّهِ صَلَّى اللَّهُ عَلَيْهِ وَسَلَّمَ حَوْلَ الْمَدِينَةِ عَلَى أَقْدَامِنَا لِنَعْنَمَ فَرَجَعْنَا وَلَمْ نَعْنَمَ شَيْئًا وَعَرَفَ الْجُهْدَ فِي وُجُوهِنَا فَقَامَ فِينَا فَقَالَ اللَّهُمَّ لَا تَكِلْهُمْ إِلَيَّ فَأَضْعَفَ وَلَا تَكِلْهُمْ إِلَيَّ أَنْفُسِهِمْ فَيَعْرِضُوا عَنْهَا وَلَا تَكِلْهُمْ إِلَى النَّاسِ فَيَسْتَأْتِرُوا عَلَيْهِمْ ثُمَّ قَالَ لِيُفْتَحَنَّ لَكُمْ الشَّامُ وَالرُّومُ وَفَارِسُ أَوْ الرُّومُ وَفَارِسُ حَتَّى يَكُونَ لِأَحَدِكُمْ مِنَ الْإِبِلِ كَذَا وَكَذَا وَمِنَ الْبَقَرِ كَذَا وَكَذَا وَمِنَ الْعَنْمِ حَتَّى يُعْطَى أَحَدُهُمْ مِائَةَ دِينَارٍ فَيَسْحَطُهَا ثُمَّ وَضَعَ يَدَهُ عَلَى رَأْسِي أَوْ هَامَتِي فَقَالَ يَا ابْنَ حَوَالَةَ إِذَا رَأَيْتَ الْخِلَافَةَ قَدْ نَزَلَتْ الْأَرْضَ الْمُقَدَّسَةَ فَقَدْ دَنَتْ الزَّلَازِلُ وَالْبَلَايَا وَالْأُمُورُ الْعِظَامُ وَالسَّاعَةُ يَوْمَئِذٍ أَقْرَبُ إِلَى النَّاسِ مِنْ يَدَيَّ هَذِهِ مِنْ رَأْسِكَ (رَوَاهُ أَحْمَدُ بْنُ حَنْبَلٍ) <sup>١٠٢١</sup>

c. *Itibār* sanad

Setelah peneliti menelusuri lebih jauh dalam *kutub al-tis'ah*, maka ditemukan bahwa hadis di atas diriwayatkan dalam kitab Sunan Abū Dāwud dan Musnad Aḥmad masing-masing 1 riwayat. Perbedaan lafal hadis disebabkan adanya tambahan atau sisipan dari periwayat, namun kandungan kedua hadis tetap sama.

Berdasarkan 2 riwayat tersebut, peneliti tidak menemukan *syāhid* dan *mutābi'*, karena kedua hadis pada *ṭabaqāt* sahabat hanya diriwayatkan oleh 'Abdullāh ibn Ḥawālah, sedangkan pada *ṭabaqāt* tabi'in diriwayatkan oleh 'Abdullāh ibn Zughb. Dengan demikian hadis di atas tidak memiliki *syāhid* dan *mutābi'*, untuk lebih jelasnya berikut skema sanad hadis yang menjadi objek kajian.

<sup>1021</sup> Abū 'Abdillāh Aḥmad ibn Muḥammad ibn Ḥanbal ibn Hilāl ibn Asad al-Syaibānī, *Musnad Aḥmad ibn Ḥanbal*, Juz XXXVII, h. 151.

d. Skema sanad

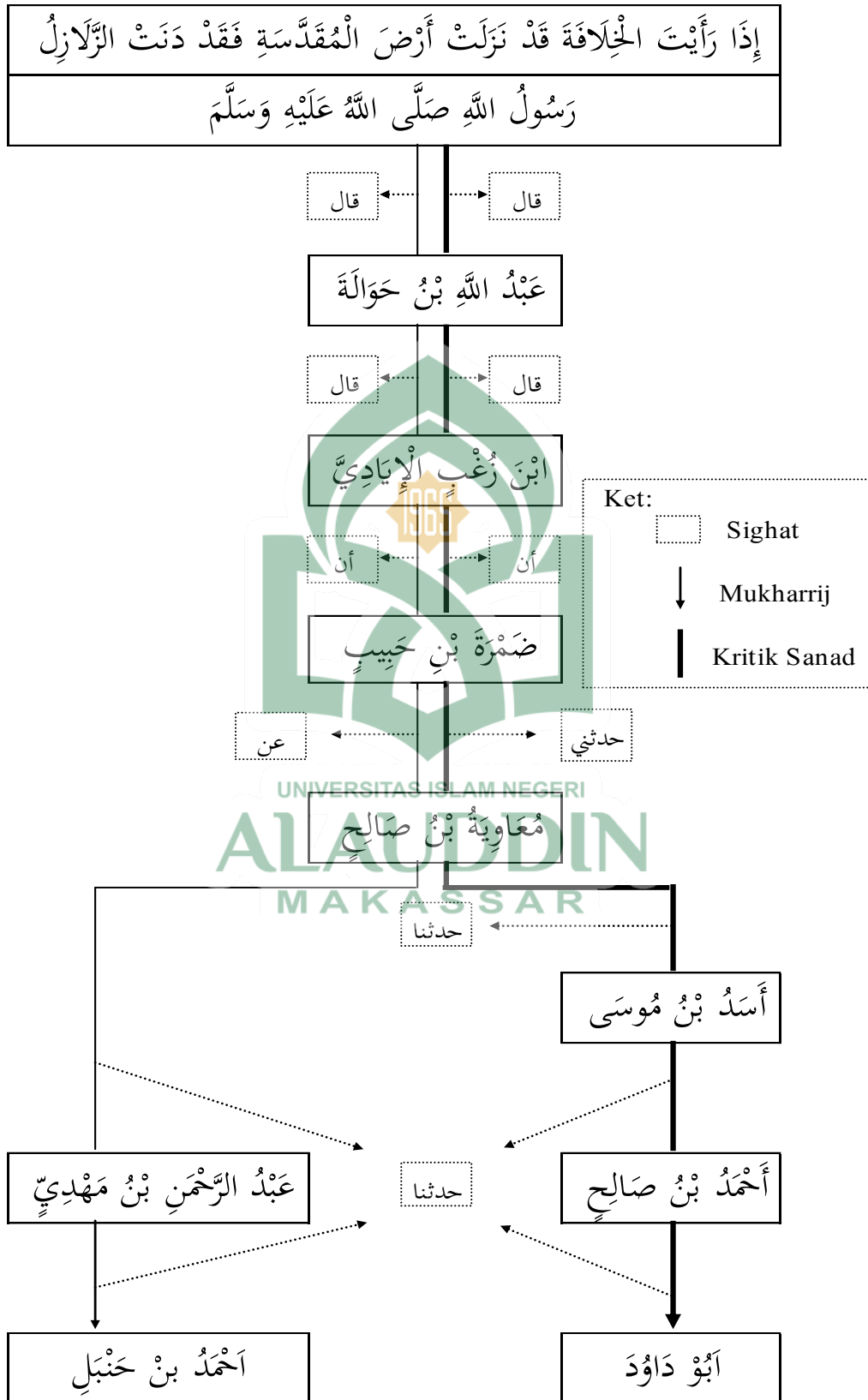

e. Kritik sanad

Sanad yang menjadi objek penelitian terdapat dalam kitab Sunan Abū Dāwud.

حَدَّثَنَا أَحْمَدُ بْنُ صَالِحٍ حَدَّثَنَا أَسَدُ بْنُ مُوسَى حَدَّثَنَا مُعَاوِيَةُ بْنُ صَالِحٍ حَدَّثَنِي ضَمْرَةُ أَنَّ ابْنَ زُعْبِ الْإِيَادِيِّ حَدَّثَهُ قَالَ نَزَلَ عَلَيَّ عَبْدُ اللَّهِ بْنُ حَوَالَةَ الْأَزْدِيُّ فَقَالَ... (رَوَاهُ أَبِي دَاوُدَ)

1) Abū Dāwud

Biografi Abū Dāwud telah dijelaskan pada kritik sanad sebelumnya yang menunjukkan integritas dan intelektualnya tidak diragukan dalam bidang hadis maupun ilmu hadis. Abū Dāwud meriwayatkan hadis dari gurunya yang bernama Aḥmad ibn Ṣāliḥ sebagaimana pada jalur sanad hadis di atas.<sup>1023</sup>

2) Aḥmad ibn Ṣāliḥ

Nama lengkapnya Aḥmad ibn Ṣāliḥ al-Miṣrī Abū Ja'far *al-imām al-kabīr*<sup>1024</sup> *al-ṣiqah al-ḥāfiẓ* seorang guru yang langsung bertemu dengan Abū Dāwud,<sup>1025</sup> dikenal dengan nama al-Ṭabarī, ayahnya berasal dari Ṭibristān.<sup>1026</sup> Lahir pada tahun 170 Hijriyah di Mesir dan wafat tahun 248 Hijriyah.<sup>1027</sup> Meriwayatkan hadis di antaranya dari Ibrāhīm ibn al-Ḥajjāj, Ismā'īl ibn Abī Uwais al-Madanī dan Asad ibn Mūsā, sedangkan murid yang meriwayatkan hadis

<sup>1022</sup>Abū Dāwud Sulaimān ibn al-Asy'aṣ ibn Ishāq ibn Basyīr ibn Syaddād ibn 'Amrū al-Azadī al-Sijistānī, *Sunan Abī Dāwud*, Juz III, h. 19.

<sup>1023</sup>Syams al-Dīn Abū 'Abdillāh Muḥammad ibn Aḥmad ibn 'Uṣmān ibn Qāimāz al-Ḥābībī, *Siyar A'lam al-Nubalā'*, Juz XIII, h. 204.

<sup>1024</sup>Syams al-Dīn Abū 'Abdillāh Muḥammad ibn Aḥmad ibn 'Uṣmān ibn Qāimāz al-Ḥābībī, *Siyar A'lam al-Nubalā'*, Juz IX, h. 518.

<sup>1025</sup>Abū Dāwud Sulaimān ibn al-Asy'aṣ ibn Ishāq ibn Basyīr ibn Syiddād ibn 'Amrū al-Azadī al-Sijistānī, *Su'ālāt Abī 'Ubaid al-Ājirī Abū Dāwud al-Sijistānī fī Jarḥ wa al-Ta'dīl* (Cet. I; al-Maḍīnah al-Munawwarah: 'Imadah al-Baḥṣ al-Ilmī bi al-Jāmi'ah al-Islāmiyah, 1403 H./1983 M.), h. 68.

<sup>1026</sup>Yūsuf ibn 'Abd al-Raḥmān ibn Yūsuf Abū al-Ḥajjāj Jamāl al-Dīn ibn al-Zakī Abī Muḥammad al-Qaḍā'ī al-Kilabī al-Mizzī, *Tahẓīb al-Kamāl fī Asmā' al-Rijāl*, Juz I, h. 340.

<sup>1027</sup>Abd al-Raḥmān ibn Aḥmad ibn Yūnus al-Ṣadfi Abū Sa'īd, *Tārīkh Ibn Yūnus al-Miṣrī*, Juz I, h. 13.

kepadanya antara lain Ibarāhīm ibn 'Amrū, al-Bukhārī dan Abū Dāwud.<sup>1028</sup> Komentor ulama kritikus hadis seperti al-Bukhārī menilai *ṣiqah ṣadūq* perkataannya dapat dijadikan hujjah, dalam kitab *al-Du'afā'* Abū 'Abd al-Raḥmān al-Nasā'ī menilai tidak *ṣiqah*<sup>1029</sup> dan Yaḥyā ibn Ma'īn dalam *Tārīkh Ibn Yūnus* menilai *kazzāb* mempelajari filsafat. 'Abd al-Raḥmān ditanyakan kepada ayahnya tentang Aḥmad ibn Ṣāliḥ ia menjawab seorang *ṣiqah*.<sup>1030</sup>

Abū Ḥātim menilai *ṣiqah*,<sup>1031</sup> Ibn 'Adī menilai *ḥuffāz al-ḥadīṣ*,<sup>1032</sup> dan al-'Ijlī berkata *ṣiqah ṣāḥib al-sunnah*.<sup>1033</sup> Abū Ya'lā al-Khalīfī dalam *al-Irsyād* menilai *ṣāliḥ*, *ṣiqah*, *ḥāfiẓ* dan tidak setuju dengan ungkapan al-Nasā'ī di atas yang menilai tidak *ṣiqah* atau yang serupa,<sup>1034</sup> alasan lain yang menguatkan riwayat Ibn Ṣāliḥ karena hadisnya diriwayatkan oleh al-Bukhārī,<sup>1035</sup> salah satu hadisnya dalam Sahih al-Bukhārī sebagai berikut.

حَدَّثَنَا أَحْمَدُ بْنُ صَالِحٍ وَيَحْيَى بْنُ سُلَيْمَانَ قَالَا حَدَّثَنَا ابْنُ وَهْبٍ قَالَ أَخْبَرَنِي يُونُسُ عَنْ ابْنِ شَهَابٍ عَنْ عَبْدِ اللَّهِ بْنِ عَبْدِ اللَّهِ عَنْ ابْنِ عَبَّاسٍ رَضِيَ اللَّهُ عَنْهُمَا قَالَ طَافَ النَّبِيُّ صَلَّى اللَّهُ عَلَيْهِ وَسَلَّمَ فِي حَجَّةِ الْوَدَاعِ عَلَى بَعِيرٍ يَسْتَلِمُ الرُّكْنَ بِمِخْجَنِ تَابِعَهُ الدَّرَاوَزْدِيُّ عَنْ ابْنِ أَخِي الزُّهْرِيِّ عَنْ عَمِّهِ (رَوَاهُ الْبُخَارِيُّ)

<sup>1028</sup> Abū al-Qāsim 'Alī ibn al-Ḥasan ibn Hibbatullah al-Ma'rūf bi ibn 'Asākir, *Tārīkh Dimasyq*, Juz LXXI, h. 181.

<sup>1029</sup> Abū 'Abd al-Raḥmān Aḥmad ibn Syu'aib ibn 'Alī al-Khurāsānī al-Nasā'ī, *al-Du'afā' wa al-Matrukūn*, h. 22.

<sup>1030</sup> Abū Muḥammad 'Abd al-Raḥmān ibn Muḥammad ibn Idrīd ibn Munzīr al-Tamīmī al-Ḥanzalī al-Rāzī ibn Abī Ḥātim, *al-Jarḥ wa al-Ta'dīl*, Juz II, h. 56.

<sup>1031</sup> Abū al-Walīd Sulaimān ibn Khalf ibn Sa'd ibn Ayyūb ibn Wāris al-Taḥībī al-Qurṭubī al-Bājī al-Andalusī, *al-Ta'dīl wa al-Tajrīḥ liman Kharaj lahu al-Bukhārī fī al-Jāmi' al-Ṣaḥīḥ*, Juz I, h. 326.

<sup>1032</sup> Tāj al-Dīn 'Abd al-Wahhāb ibn Taqy al-Dīn al-Subkī, *Ṭabaqāt al-Syāfi'ī al-Kubrā*, Juz II (Cet. II; Hijr li al-Ṭabā'ah wa al-Nasyir wa al-Tauzī', 1413 H.), h. 8.

<sup>1033</sup> Syams al-Dīn Abū 'Abdillāh Muḥammad ibn Aḥmad ibn 'Usmān ibn Qāimāz al-Ḍahabī, *Tārīkh al-Islām Wawaffayāt al-Masyāḥir wa al-A'lām*, Juz V, h. 1000.

<sup>1034</sup> Mughlaḥī ibn Qulaj ibn 'Abdillāh al-Bukjarī al-Miṣrī al-Ḥakarī al-Ḥanafī Abū 'Abdillāh Alāu al-Dīn, *Ikmāl Tahzīb al-Kamāl fī Asmā' al-Rijāl*, Juz I, h. 58.

<sup>1035</sup> Abū Ya'lā al-Khalīfī Khalīl ibn 'Abdillāh ibn Aḥmad ibn Ibrāhīm ibn Khalīl al-Qazwīnī, *al-Irsyād fī Ma'rifah 'Ulamā' al-Ḥadīṣ*, Juz I, h. 424

<sup>1036</sup> Muḥammad ibn Ismā'īl Abū 'Abdillāh al-Bukhārī al-Ju'fī, *Ṣaḥīḥ al-Bukhārī*, Juz II, h. 151.



Artinya:

Telah menceritakan kepada kami Aḥmad ibn Ṣāliḥ dan Yahyā ibn Sulaimān keduanya berkata, telah menceritakan kepada kami Ibn Wahb berkata, telah mengabarkan kepada saya Yūnus dari Ibn Syihāb dari 'Ubaidullāh ibn 'Abdullāh dari Ibn 'Abbās r.a. berkata: "Nabi saw. melaksanakan tawaf ketika hajji wada' (perpisahan) di atas untanya dan Beliau menyentuh al-Rukun (*al-ḥajar al-aswād*) menggunakan tongkat". Hadis ini juga diikuti oleh al-Darawardī dari anak saudara laki-laki al-Zuhrī dari pamannya. (H.R. al-Bukhārī).

Penilaian *jarḥ* oleh al-Nasā'ī dalam kitab *al-Du'afā' wa al-Matrukūn* sama sekali tidak dijelaskan bentuknya, hanya dikatakan *laisa bi siqah*, sementara penilaian *ta'dīl* dari beberapa ulama kritikus hadis justru dijelaskan alasan penilaian tersebut, misalnya Abū al-Ṭāhir dalam *Ikmāl* mengatakan dia penduduk Mesir yang ahli dalam ilmu hadis maupun rijalnya, Aḥmad ibn Ṣāliḥ *laisa yusāwī sai'an*.<sup>1037</sup> Dengan demikian, peneliti lebih cenderung mengunggulkan penilaian *ta'dīl* dari pada *jarḥ*, sehingga pribadi Aḥmad ibn Ṣāliḥ dalam sanad di atas dapat dinilai *siqah*.

### 3) Asad ibn Mūsā

Nama lengkapnya Asad ibn Mūsā ibn Ibrāhīm ibn al-Wafīd ibn 'Abd al-Mālik ibn Marwān ibn Ḥakam berasal dari bani Umayyah, kunnyahnya Abū Sa'īd. Lahir di Mesir ada pula yang mengatakan lahir di Baṣrah pada tahun 132 Hijriyah<sup>1038</sup> dan wafat di Mesir pada bulan Muharram tahun 212 Hijriyah.<sup>1039</sup> Meriwayatkan hadis di antaranya dari Marwān ibn Mu'āwiyah al-Fazārī, Maḥdī ibn Maimūn dan Mu'āwiyah ibn Ṣāliḥ al-Ḥadramī.<sup>1040</sup> Sementara ia meriwayatkan hadis di antaranya kepada 'Abd al-Mālik ibn Ḥabīb, Sa'īd ibn Asad

<sup>1037</sup>Mughlaḥī ibn Qulaj ibn 'Abdillāh al-Bukjarī al-Miṣrī al-Ḥakarī al-Ḥanafī Abū 'Abdillāh Alāu al-Dīn, *Ikmāl Tahzīb al-Kamāl fī Asmā' al-Rijāl*, Juz I, h. 58.

<sup>1038</sup>Abd al-Raḥmān ibn Aḥmad ibn Yūnus al-Ṣadfi Abū Sa'īd, *Tārīkh Ibn Yūnus al-Miṣrī*, Juz I, h. 13.

<sup>1039</sup>Syams al-Dīn Abū 'Abdillāh ibn Aḥmad ibn 'Uṣmān ibn Qaīmāz al-Ḍahabī, *al-Kāsyif fī Ma'rifah man lahu Riwayah fī al-Kutub al-Sittah*, Juz I, h. 241.

<sup>1040</sup>Abū al-Faḍl Aḥmad ibn 'Alī ibn Muḥammad ibn Aḥmad ibn Ḥajar al-Asqalānī, *Tahzīb al-Tahzīb*, Juz I, h. 260.

dan Ahmad ibn Sālih.<sup>1041</sup> Komentar ulama kritikus hadis seperti al-Bukhārī berkata *masyhūr al-ḥadīṣ*,<sup>1042</sup> *asad al-sunnah*, al-Nasā'ī menilai *ṣiqah* walaupun hadisnya tidak diklasifikasi.<sup>1043</sup> Ibn Yūnus dan al-Ijī juga menilai *ṣiqah*<sup>1044</sup> dan disebutkan dalam *al-Ṣiqāt* Ibn Hibbān.<sup>1045</sup>

#### 4) Mu'āwiyah ibn Ṣāliḥ

Nama lengkapnya ialah Mu'āwiyah ibn Ṣāliḥ ibn Ḥudair ibn Sa'īd ibn Sa'd ibn Fihr al-Ḥaḍramī al-Ḥimṣī kunnyahnya Abū 'Amrū dan Abū 'Abd al-Raḥmān seorang *qāḍī al-Andalus*,<sup>1046</sup> *faqih* dan periwayat hadis, al-Bukhārī sebagaimana yang disandarkan kepada 'Abd al-Raḥmān ibn Mahdī menilai *ṣiqah*.<sup>1047</sup> menetap di Mesir sebelum hijrah ke Andalusia,<sup>1048</sup> selanjutnya pindah ke Syam dan meninggalkan Ḥims pada tahun 115 Hijriyah.<sup>1049</sup> Meriwayatkan hadis di antaranya dari Ṣāliḥ ibn Jabīr al-Ardanī, Ṣafwān ibn 'Amrū dan Damrah ibn Ḥabīb, sementara ia meriwayatkan hadis diantaranya kepada Ḥammād ibn

<sup>1041</sup>Syams al-Dīn Abū 'Abdillāh Muḥammad ibn Aḥmad ibn 'Uṣmān ibn Qāimāz al-Ḍahabī, *Tārīkh al-Islām Wawaffayāt al-Masyāhīr wa al-A'lām*, Juz V, h. 275.

<sup>1042</sup>Ṣalāḥ al-Dīn ibn Khafīl ibn Aibak ibn 'Abdillāh al-Ṣafḍī, *al-Wāfī bi al-Waffayāt*, Juz IX (Bairūt: Dār Ihyā' al-Turās, 1420 H./2000 M.), h. 7.

<sup>1043</sup>Yūsuf ibn 'Abd al-Raḥmān ibn Yūsuf Abū al-Ḥajjāj Jamāl al-Dīn ibn al-Zakī Abī Muḥammad al-Qaḍā'ī al-Kilabī al-Mizzī, *Tahzīb al-Kamāl fī Asmā' al-Rijāl*, Juz II, h. 514.

<sup>1044</sup>Syamsy al-Dīn Abū 'Abdillāh Muḥammad ibn Aḥmad ibn 'Uṣmān ibn Qāimāz, *Tazkirah al-Ḥuffāz*, Juz I, h. 294. Lihat juga; Syams al-Dīn Abū 'Abdillāh Muḥammad ibn Aḥmad ibn 'Uṣmān ibn Qāimāz al-Ḍahabī, *Siyar A'lām al-Nubalā'*, Juz VIII, h. 316.

<sup>1045</sup>Mughlaḥī ibn Qulaj ibn 'Abdillāh al-Bukjarī al-Miṣrī al-Ḥakarī al-Ḥanafī Abū 'Abdillāh Alāu al-Dīn, *Ikmāl Tahzīb al-Kamāl fī Asmā' al-Rijāl*, Juz II, h. 126.

<sup>1046</sup>Abū al-Qāsim 'Alī ibn al-Ḥasan ibn Hibbatullah al-Ma'rūf bi ibn 'Asākīr, *Tārīkh Dimasyq*, Juz LIX, h. 44.

<sup>1047</sup>'Abdillāh ibn Muḥammad ibn Yūsuf ibn Naṣr al-Azdī Abū al-Wafīd, *Tārīkh 'Ulamā' al-Andalus*, Juz II (Cet. II; al-Qāhirah: Maktabah al-Khānījī, 1408 H./1988 M.), h. 137-138.

<sup>1048</sup>Hijrah ke Andalusia pada tahun 115 Hijriyah, lihat; Syams al-Dīn Abū 'Abdillāh Muḥammad ibn Aḥmad ibn 'Uṣmān ibn Qāimāz al-Ḍahabī, *Tārīkh al-Islām Wawaffayāt al-Masyāhīr wa al-A'lām*, Juz IV, h. 219.

<sup>1049</sup>'Abd al-Raḥmān ibn Aḥmad ibn Yūnus al-Ṣafḍī Abū Sa'īd, *Tārīkh Ibn Yūnus al-Miṣrī*, Juz II, h. 234.

Khālid, Bisyr ibn al-Sarī dan Asad ibn Mūsā.<sup>1050</sup> Penilaian kritikus hadis seperti Muḥammad ibn Sa'd menilai *ṣiqah kaṣīr al-ḥadīṣ*, Aḥmad ibn Ḥanbal dan al-'Ijfi menilai *ṣiqah*,<sup>1051</sup> Abū Zūr'ah menilai *ṣiqah*, Abū Ḥātim menilai dan Ibn 'Adī *ṣāliḥ al-ḥadīṣ*,<sup>1052</sup> sementara penilaian *ta'dīl* yang sedikit rendah oleh al-Bazzār dan yang lainnya menilai *laisa bihi ba's*,<sup>1053</sup> sedangkan Abū al-Faṭḥ al-Azdī menilai *ḍa'īf*, al-Sājī dan Yahyā ibn Ma'īn menilai *laisa bi qawī*, al-Mizzī sebagaimana yang disandarkan kepada Mūsā ibn Salamah berkomentar *fara'aitu adāh al-malāhī*.<sup>1054</sup> Wafat tahun 158 Hijriyah.<sup>1055</sup>

Banyaknya penilaian tentang Mu'āwiyah ibn Ṣāliḥ salah satunya disebabkan karena dia sebagai periwayat yang masyhur dan banyak melakukan *riḥlah*, dalam kitab *Tārīkh Ibn Yūnus* disebutkan ada empat daerah secara garis besar yang pernah ia kunjungi yaitu Mesir, Andalus, Syam dan Ḥimṣ.<sup>1056</sup> Peneliti lebih cenderung menilai *ta'dīl* kepada Mu'āwiyah dalam sanad di atas, salah satu alasan karena Mu'awiyah ibn Ṣāliḥ dalam Sahih Muslim meriwayatkan hadis sebanyak 15 kali, diantaranya ialah sebagai berikut.

حَدَّثَنِي مُحَمَّدُ بْنُ حَاتِمٍ بْنُ مَيْمُونٍ حَدَّثَنَا ابْنُ مَهْدِيٍّ عَنْ مُعَاوِيَةَ بْنِ صَالِحٍ عَنْ عَبْدِ الرَّحْمَنِ بْنِ جُبَيْرِ بْنِ نُفَيْرٍ عَنْ أَبِيهِ عَنِ النَّوَّاسِ بْنِ سَمْعَانَ الْأَنْصَارِيِّ قَالَ سَأَلْتُ رَسُولَ اللَّهِ صَلَّى

<sup>1050</sup>Yūsuf ibn 'Abd al-Raḥmān ibn Yūsuf Abū al-Ḥajjāj Jamāl al-Dīn ibn al-Zakī Abī Muḥammad al-Qaḍā'ī al-Kilabī al-Mizzī, *Tahzīb al-Kamāl fī Asmā' al-Rijāl*, Juz XXVIII, h. 189.

<sup>1051</sup>Muḥammad ibn Mukrim ibn 'Alī Abū al-Faḍl Jamāl al-Dīn ibn Manzūr al-Anṣārī al-Rawīfī al-Ifriqī, *Mukhtaṣar Tārīkh Dimasyq li Ibn 'Asākir*, Juz XXIV, h. 397-399.

<sup>1052</sup>Abū al-Fidā' Ismā'īl ibn 'Umar ibn Kaṣīr al-Qurasyī al-Baṣrī, *al-Takmil fī al-Jarḥ wa al-Ta'dīl wa Ma'rifah al-Ṣiqāt wa al-Du'afā' wa al-Majāhīl*, Juz I, h. 69-70.

<sup>1053</sup>Abū al-Ḥasan Aḥmad ibn 'Abdillāh ibn Ṣāliḥ al-'Ijfi al-Kūfi, *Tārīkh al-Ṣiqāt*, h. 432.

<sup>1054</sup>Mughlaṭī ibn Qulaj ibn 'Abdillāh al-Bukjarī al-Miṣrī al-Ḥakarī al-Ḥanafī Abū 'Abdillāh Alāu al-Dīn, *Ikmāl Tahzīb al-Kamāl fī Asmā' al-Rijāl*, Juz XI, h. 269.

<sup>1055</sup>Syams al-Dīn Abū 'Abdillāh Muḥammad ibn Aḥmad ibn 'Usmān ibn Qāimāz al-Ḍahabī, *Siyar A'lam al-Nubalā'*, Juz VII, h. 163.

<sup>1056</sup>Abd al-Raḥmān ibn Aḥmad ibn Yūnus al-Ṣadfi Abū Sa'īd, *Tārīkh Ibn Yūnus al-Miṣrī*, Juz II, h. 234.

اللَّهُ عَلَيْهِ وَسَلَّمَ عَنْ أَبِي بَرٍّ وَالْإِثْمِ فَقَالَ الْبِرُّ حُسْنُ الْخُلُقِ وَالْإِثْمُ مَا حَاكَ فِي صَدْرِكَ وَكَرِهْتَ أَنْ يَطَّلَعَ عَلَيْهِ النَّاسُ (رَوَاهُ مُسْلِمٌ)<sup>1057</sup>

Artinya:

Telah menceritakan kepadaku Muḥammad ibn Hātim ibn Maimūn, telah menceritakan kepada kami Ibn Maḥdī dari Mu'āwiyah ibn Sālih dari 'Abd al-Raḥmān ibn Jubair ibn Nufair dari Bapaknyā dari al-Nawwās ibn Sim'ān al-Anṣārī dia berkata; "Aku pernah bertanya kepada Rasulullah saw. tentang arti kebajikan dan dosa. Sabda beliau: "Kebajikan itu ialah budi pekerti yang baik. Sedangkan dosa ialah perbuatan atau tindakan yang menyesakkan dada, dan engkau sendiri benci jika perbuatanmu itu diketahui orang lain." (H.R. Muslim).

Peneliti melihat penilaian *jarḥ* kepada Mu'āwiyah yang dijelaskan barena beliau dilihat menggunakan alat musik atau hiburan, sehingga hal ini yang menjadikan pertentangan diantara kritikus hadis. Namun demikian dalam pandangan peneliti pribadi Mu'āwiyah masih sangat layak dinilai *ṣiqah*.

#### 5) Ḍamrah

Nama lengkapnya Ḍamrah ibn Ḥabīb ibn Ṣuḥaib al-Zabīdī kunnyahnya Abū 'Uṭbah,<sup>1058</sup> ada pula yang mengatakan Abū Bisyr. Meriwayatkan hadis di antaranya dari Salamah ibn Nufail, 'Abd al-Raḥmān ibn 'Amrū, dan 'Abdullāh ibn Zugb.<sup>1059</sup> Sementara murid yang meriwayatkan hadis darinya antara lain Arṭāh ibn al-Munzir, 'Abd al-Raḥmān ibn Yazīd dan Mu'āwiyah ibn Sālih.<sup>1060</sup> Penilaian ulama kritikus hadis seperti Yaḥyā ibn Ma'īn menilai *ṣiqah*, Abū Ḥātim menilai

<sup>1057</sup>Muslim ibn al-Ḥajjāj Abū al-Ḥasan al-Qusyairī al-Naisābūrī, *Ṣaḥīḥ Muslim*, Juz IV, h. 1980.

<sup>1058</sup>Muḥammad ibn Ismā'īl ibn Ibrāhīm ibn al-Mughīrah al-Bukhārī Abū 'Abdillāh, *al-Tārīkh al-Kabīr*, Juz IV, h. 337.

<sup>1059</sup>Yūsuf ibn 'Abd al-Raḥmān ibn Yūsuf Abū al-Ḥajjāj Jamāl al-Dīn ibn al-Zakī Abī Muḥammad al-Qaḍā'ī al-Kilabī al-Mizzī, *Tahzīb al-Kamāl fī Asmā' al-Rijāl*, Juz XIII, h. 314.

<sup>1060</sup>Ubaidillāh ibn 'Alī ibn Muḥammad ibn Muḥammad ibn al-Ḥusain ibn al-Furrā', *Tajrīd al-Asmā' wa al-Kunnā wa al-Maẓkūrah*, Juz I (Cet. I; al-Yaman: Markaz al-Nu'mān li al-Baḥūs wa al-Dirāsāt wa al-Islāmiyah wa Taḥqīq al-Turās wa al-Tarjamah, 1432 H./2011 M.), h. 275.

*lā ba'sa bihi*,<sup>1061</sup> Muḥammad ibn Sa'd menilai *ṣiqah insyāallah*<sup>1062</sup> dan disebutkan dalam *al-Ṣiqāt* Ibn Ḥibbān.<sup>1063</sup> Wafat tahun 130 Hijriyah.<sup>1064</sup>

6) Ibn Zughb al-Iyādī

Nama lengkpanya 'Abdullāh ibn Zughb al-Iyādī, menetap di Ḥimṣ.<sup>1065</sup> Abū Żur'ah mengatakan ia seorang sahabat Nabi saw.<sup>1066</sup> demikian juga dalam kitab *al-Mu'talif wa al-Mukhtalif* juga dikatakan sebagai sahabat,<sup>1067</sup> namun ada pula yang menyangkal bahwa ia bukan sahabat,<sup>1068</sup> sebagaimana yang dikatakan dalam *al-Tahzīb* bahwa dia termasuk tabi'in.<sup>1069</sup> Meriwayatkan hadis dari 'Abdullāh ibn Hawālah kemudian meriwayatkan kepada Damrah ibn Ḥabīb al-Himṣī.<sup>1070</sup> Abū Na'īm menilai *mukhtalif fihi*, pertentangan yang dimaksud dalam kedudukannya sebagai sahabat Nabi saw. data yang menguatkan bahwa dia

<sup>1061</sup> Abū Muḥammad 'Abd al-Rahmān ibn Muḥammad ibn Idrīd ibn Munzīr al-Tamīmī al-Ḥanzalī al-Rāzī ibn Abī Ḥātim, *al-Jarḥ wa al-Ta'dīl*, Juz VII, h. 36.

<sup>1062</sup> Abū Muḥammad Maḥmūd ibn Aḥmad ibn Mūsā ibn Aḥmad ibn Ḥusain al-Ghītābī al-Ḥanafī Badr al-Dīn al-'Ainī, *Maghānī al-Akhyār fī Syarḥ Usāmī Rijāl Ma'ānī al-Āsār*, Juz II, h. 12.

<sup>1063</sup> Mughlaṭī ibn Qulajī ibn 'Abdillāh al-Bukjarī al-Miṣrī al-Ḥakarī al-Ḥanafī Abū 'Abdillāh Alāu al-Dīn, *Ikmāl Tahzīb al-Kamāl fī Asmā' al-Rijāl*, Juz II, h.

<sup>1064</sup> Muḥammad ibn Ḥibbān ibn Aḥmad ibn Ḥibbān ibn Mu'āz ibn Ma'bad al-Tamīmī Abū Ḥātim al-Dārimī al-Bustī, *al-Ṣiqāt*, Juz IV, h. 388-389.

<sup>1065</sup> Abū al-Faḍl Aḥmad ibn 'Alī ibn Muḥammad ibn Aḥmad ibn Ḥajar al-Asqalānī, *Tahzīb al-Tahzīb*, Juz V, h. 217.

<sup>1066</sup> Abū 'Umar Yūsuf ibn 'Abdillāh ibn Muḥammad ibn 'Abd al-Bar ibn 'Āṣim al-Namrī al-Qurṭubī, *al-Istī'āb fī Ma'rifah al-Aṣḥāb*, Juz III (Cet. I; Bairūt: Dār al-Jafīl, 1412 H./1992 M.), h. 910.

<sup>1067</sup> Abū al-Ḥasan 'Alī ibn 'Umar ibn Aḥmad ibn Maḥdī ibn Mas'ūd ibn al-Nu'mān ibn Dīnār al-Baghdādī al-Dāraqūṭnī, *al-Mu'talif wa al-Mukhtalif*, Juz III (Cet. I; Bairūt: Dār al-Gharb al-Islāmī, 1406 H./1986 M.), h. 1155.

<sup>1068</sup> Abū al-Ḥasan 'Alī ibn Abī al-Karīm Muḥammad ibn Muḥammad ibn 'Abd al-Karīm ibn 'Abd al-Wāhid al-Syaibānī al-Jazirī, *Uṣd al-Ghābah*, Juz III (Bairūt: Dār al-Fikr, 1409 H./1989 M.), h. 141.

<sup>1069</sup> Ṣalāḥ al-Dīn Abū Sa'īd Khafīl ibn Kīkaldī ibn 'Abdillāh al-Dimasyqī al-'Alā'ī, *Jāmi' al-Taḥṣīl fī Aḥkām al-Marāsīl*, h. 211.

<sup>1070</sup> Yūsuf ibn 'Abd al-Rahmān ibn Yūsuf Abū al-Ḥajjāj Jamāl al-Dīn ibn al-Zakī Abī Muḥammad al-Qaḍā'ī al-Kilabī al-Mizzī, *Tahzīb al-Kamāl fī Asmā' al-Rijāl*, Juz XIV, h. 519.

termasuk sahabat karena meriwayatkan langsung dari Nabi saw. hadis tentang, *man kaẓẓaba 'alayya muta'ammidan*.<sup>1071</sup> Ibn Manduh menilai *lā yaṣṣḥa*,<sup>1072</sup> menunjukkan pertentangan dia sebagai sahabat atau bukan. Ibn Ḥajar dalam *Taqrīb* mengatakan dia sebagai sahabat, hadisnya diriwayatkan dari Ibn Ḥawālah kemudian dapat ditemukan dalam Sunan Abū Dāwud.<sup>1073</sup>

Menurut peneliti, penyebab pertentangan mengenai Ibn Zughb karena riwayat maupun pribadinya tidak terkenal dikalangan *muḥaddisin* dan kritikus hadis. Peneliti lebih cenderung kepada pendapat yang mengatakan bahwa dia termasuk sahabat karena hadis tentang *mankazzaba 'alayya*, dia termasuk dalam periwayat pertama atau kedudukannya sebagai sahabat Nabi saw. Adapun pendapat tentang dia bukan sahabat disebabkan karena kurangnya literatur riwayat mengenai dirinya.

#### 7) 'Abdullāh ibn Ḥawālah

Nama lengkapnya 'Abdullāh ibn Ḥawālah, kunniyahnya Abū Ḥawālah sahabat Nabi saw. yang berasal dari Ardan daerah yang ada di Syam, ada pula yang mengatakan dari Damsyiq.<sup>1074</sup> Hadis-hadisnya diriwayatkan langsung dari Nabi saw. sedangkan yang meriwayatkan hadis darinya antara lain Abū Idrīs, 'Abdullāh ibn Syaḳīq dan 'Abdullāh ibn Zughb.<sup>1075</sup> Wafat tahun 58 Hijriyah pada akhir Khilafah Mu'awiyah.<sup>1076</sup>

<sup>1071</sup>Abū Na'īm Aḥmad ibn 'Abdillāh ibn Aḥmad ibn Ishāq ibn Mūsā ibn Mahrān al-Aṣbahānī, *Ma'rifah al-Ṣaḥābah*, Juz III, h. 1664.

<sup>1072</sup>Abū al-Faḍl Aḥmad ibn 'Alī ibn Muḥammad ibn Aḥmad ibn Ḥajar al-Asqalānī, *al-Iṣābah fī Tamyīz al-Ṣaḥābah*, Juz IV (Cet. I; Bairūt: Dār al-Kutub al-'Ilmiyah, 1415 H.), h. 83.

<sup>1073</sup>Abū al-Faḍl Aḥmad ibn 'Alī ibn Muḥammad ibn Aḥmad ibn Ḥajar al-'Asqalānī, *Taqrīb al-Tahẓīb* (Cet. I; Sūriyah: Dār al-Rasyīd, 1406 H./1986 M.), h. 303.

<sup>1074</sup>Yūsuf ibn 'Abd al-Raḥmān ibn Yūsuf Abū al-Ḥajjāj Jamāl al-Dīn ibn al-Zakī Abī Muḥammad al-Qaḍā'ī al-Kilabī al-Mizzī, *Tahẓīb al-Kamāl fī Asmā' al-Rijāl*, Juz XIV, h. 441.

<sup>1075</sup>Abū al-Qāsim 'Alī ibn al-Ḥasan ibn Hibbatullah al-Ma'rūf bi ibn 'Asākir, *Tārīkh Dimasyq*, Juz XXVII, h. 433.

<sup>1076</sup>Abū 'Abdillāh Muḥammad ibn Sa'ad ibn Manī' al-Hāsyimī ibn bi al-Walā' al-Baṣrī al-Baghḍādī al-Ma'rūf bi ibn Sa'd, *al-Ṭabaqāt al-Kubrā*, Juz VII, h. 290.

Berdasarkan keterangan pada kritik sanad di atas menunjukkan bahwa terdapat satu periwayat yang bernama Ahmad ibn Ṣāliḥ diberi penilaian *jarḥ* oleh al-Nasā'ī. Penilaian tersebut tidak didukung oleh kritikus lainnya seperti al-Bukhārī yang menilai *siqah ṣadūq*, Abū Ḥātim, Ibn 'Adī dan al-'Ijī juga menunjukkan penilaian *ta'dīl* dan beberapa ulama kritikus hadis yang memberikana penilaian *ta'dīl* juga menyertakan alasannya. Sehingga dalam penilaian peneliti, *ta'dīl* yang ditujukan kepada Ahmad ibn Ṣāliḥ lebih layak dikedepankan. Faktor penguat lain dalam ketersambungan sanad karena semua periwayat jalur di atas tercantum dalam daftar guru-murid dan usia hidup masing-masing memungkinkan untuk bertemu. Dengan demikian jalur sanad hadis di atas dapat dinilai sahih setelah menggunakan kaidah kesahihan sanad, sehingga penelitian dapat dilanjutkan pada kritik matan.

f. Kritik matan

1) Penelitian lafal-lafal yang semakna

Penelitian ini digunakan untuk melacak ada atau tidaknya *'illah* dengan cara membandingkan antara lafal-lafal hadis. Berdasarkan penelusuran hadis yang menjadi objek kajian, maka ditemukan dua riwayat yaitu sebagai berikut.

a) Sunan Abū Dāwud

قَالَ يَا ابْنَ حَوَالَةَ إِذَا رَأَيْتَ الْخِلَافَةَ قَدْ نَزَلَتْ أَرْضَ الْمُقَدَّسَةِ  
فَقَدْ دَنَّتِ الزَّلَازِلُ وَالْبَلَايَةُ وَالْأُمُورُ الْعِظَامُ  
وَالسَّاعَةُ يَوْمَئِذٍ أَقْرَبُ مِنَ النَّاسِ مِنْ يَدَيِّ هَذِهِ مِنْ رَأْسِكَ

b) Musnad Ahmad ibn Hanbal

فَقَالَ يَا ابْنَ حَوَالَةَ إِذَا رَأَيْتَ الْخِلَافَةَ قَدْ نَزَلَتْ الْأَرْضَ الْمُقَدَّسَةَ  
فَقَدْ دَنَّتِ الزَّلَازِلُ وَالْبَلَايَةُ وَالْأُمُورُ الْعِظَامُ  
وَالسَّاعَةُ يَوْمَئِذٍ أَقْرَبُ إِلَى النَّاسِ مِنْ يَدَيِّ هَذِهِ مِنْ رَأْسِكَ



Hadis di atas dapat disimpulkan bahwa tidak terjadi *tanawwu' fī al-ḥadīs*, sedangkan lafal hadis antara Sunan Abū Dāwud dan Musnad Aḥmad hampir semua sama, hanya saja karena riwayat ini redaksinya panjang sehingga dalam Musnad Aḥmad ada tambahan lafal *لَكُمْ الشَّامُ* ثُمَّ قَالَ لِيُفْتَحَنَّكُمْ الشَّامُ dan seterusnya, serta terdapat sisipan kata *أَوْ هَامَتِي* namun tambahan dan sisipan tersebut tidak mengubah kandungan dan makna substansial hadis.

Penelitian lafal di atas menunjukkan adanya *ziyādah* dan *idrāj*, namun *'illah* tersebut tidak merusak lafal maupun makna hadis.

## 2) Penelitian kandungan hadis

Penelitian kandungan hadis mempertentangkan antara hadis yang menjadi objek kajian dengan beberapa indikator terjadinya *syāz*, yaitu tidak bertentangan dengan al-Qur'an, hadis yang lebih sahih, akal sehat dan fakta sejarah. Kandungan hadis di atas memuat tanda-tanda hari kiamat yang mencakup tiga poin penting yaitu bencana gempa, berbagai kesedihan dan perkara-perkara besar. Secara umum hadis tersebut tidak mengandung *syāz* maupun *'illah*, tidak mengandung pertentangan dengan ayat al-Qur'an bahkan sejalan dengan motivasi QS Muḥammad/47: 18. yang menjelaskan tentang terjadinya hari kiamat didahului dengan sebuah tanda-tanda.

Hadis di atas juga tidak bertentangan dengan hadis yang lebih sahih, sebagaimana dalam riwayat al-Bukhārī tentang tanda-tanda hari kiamat salah satunya dengan banyak terjadi gempa bumi. Nabi saw. bersabda.

حَدَّثَنَا أَبُو الْيَمَانِ قَالَ أَخْبَرَنَا شُعَيْبٌ قَالَ أَخْبَرَنَا أَبُو الزِّنَادِ عَنْ عَبْدِ الرَّحْمَنِ الْأَعْرَجِ عَنْ أَبِي هُرَيْرَةَ قَالَ قَالَ النَّبِيُّ صَلَّى اللَّهُ عَلَيْهِ وَسَلَّمَ لَا تَقُومُ السَّاعَةُ حَتَّى يُقْبَضَ الْعِلْمُ وَتَكْثُرَ الزَّلَازِلُ وَيَتَقَارَبَ الزَّمَانُ وَتُظْهِرَ الْفِتْنُ وَيَكْثُرَ الْهَرْجُ وَهُوَ الْقَتْلُ الْقَتْلُ حَتَّى يَكْثُرَ فِيكُمْ الْمَالُ فَيَفِيضَ (رَوَاهُ الْبُخَارِيُّ) <sup>١٠٧٧</sup>

<sup>1077</sup>Muḥammad ibn Ismā'īl Abū 'Abdillāh al-Bukhārī al-Ju'fī, *Ṣaḥīḥ al-Bukhārī*, Juz II, h. 33.

Artinya:

Telah menceritakan kepada kami Abū al-Yamān berkata, telah mengabarkan kepada kami Syu'aib berkata, telah mengabarkan kepada kami Abū al-Zinād dari 'Abd al-Rahmān al-A'raj dari Abū Hurairah r.a. ia berkata, "Nabi saw. bersabda: "Tidak akan terjadi hari kiamat kecuali setelah hilangnya ilmu, banyak terjadi gempa, waktu seakan berjalan dengan cepat, timbul berbagai macam fitnah, al-haraj yaitu pembunuhan dan harta melimpah ruah kepada kalian." (H.R. al-Bukhārī).

Hadis tersebut juga tidak bertentangan dengan logika dan akal sehat, karena kekacauan dan perkara-perkara besar menandakan tidak lagi terjalin kehidupan harmonis di dunia, walaupun demikian secara waktu tidak diketahui dengan pasti kapan terjadinya kiamat. Berdasarkan penelitian matan hadis di atas, peneliti tidak menemukan adanya *syāz* dan *'illah* yang dapat merusak kandungan dan kualitas matan hadis, penelitian ini juga dikuatkan oleh al-Albānī dalam kitab *Ṣaḥīḥ wa Da'īf Sunan Abī Dāwud* dan *Ṣaḥīḥ al-Jāmi' al-Ṣaḡīr wa Ziyādātah* yang menilai sahih hadis tersebut.<sup>1078</sup> Dengan demikian matan hadis yang menjadi objek kajian dapat dinilai sahih.

g. Hasil kritik hadis

Berdasarkan kritik sanad dan matan serta *'itibār* sanad hadis yang menjadi objek kajian, peneliti menilai hadis tersebut sahih dengan terpenuhinya unsur-unsur kesahihan hadis, meskipun pada *'itibār* sanad tidak ditemukan *syāhid* dan *mutābi'*.

### 3. Gempa bumi dan terjadinya banyak kematian

حَدَّثَنَا أَبُو الْمُغِيرَةَ قَالَ حَدَّثَنَا أَرْطَاةُ يَعْنِي ابْنَ الْمُنْذِرِ حَدَّثَنَا صَمْرَةُ بْنُ حَبِيبٍ قَالَ حَدَّثَنَا سَلَمَةُ بْنُ نُفَيْلٍ السَّكُونِيُّ قَالَ كُنَّا جُلُوسًا عِنْدَ رَسُولِ اللَّهِ صَلَّى اللَّهُ عَلَيْهِ وَسَلَّمَ إِذْ قَالَ لَهُ قَائِلٌ يَا رَسُولَ اللَّهِ هَلْ أَتَيْتَ بِطَعَامٍ مِنَ السَّمَاءِ قَالَ نَعَمْ قَالَ وَمَاذَا قَالَ بِمَسْحَنَةٍ قَالُوا فَهَلْ كَانَ فِيهَا فَضْلٌ عَنْكَ قَالَ نَعَمْ قَالَ فَمَا فُعِلَ بِهِ قَالَ رُفِعَ وَهُوَ يُوحَى إِلَيَّ أَلَيْسَ بِمَكْفُوتٍ غَيْرُ لَابِثٍ فِيكُمْ وَلَسْتُمْ لَابِثِينَ بَعْدِي إِلَّا قَلِيلًا بَلْ تَلْبَثُونَ حَتَّى تَقُولُوا مَتَى وَسَتَأْتُونَ أَفْنَادًا يُغْنِي

<sup>1078</sup> Abū 'Abd al-Rahmān Muḥammad Naṣr al-Dīn ibn al-Ḥajjāj Nūḥ ibn Najātī ibn Ādam al-Asyqūdārī al-Albānī, *Ṣaḥīḥ al-Jāmi' al-Ṣaḡīr wa Ziyādātah*, Juz II, h. 1293. Lihat juga; Muḥammad Nāṣir al-Dīn al-Albānī, *Ṣaḥīḥ wa al-Da'īf Sunan Abī Dāwud*, h. 2.

بَعْضُكُمْ بَعْضًا وَبَيْنَ يَدَيِ السَّاعَةِ مَوْتَانٌ شَدِيدٌ وَبَعْدَهُ سَنَوَاتُ الزَّلَازِلِ (رَوَاهُ أَحْمَدُ بْنُ حَنْبَلٍ) <sup>١٠٧٩</sup>

Artinya:

Telah menceritakan kepada kami Abū al-Mughīrah berkata, telah menceritakan kepada kami Arṭāh yaitu Ibn al-Munẓir, telah menceritakan kepada kami Ḍamrah ibn Ḥabīb berkata, telah menceritakan kepada kami Salamah ibn Nufail al-Sakūnī berkata; "Kami sedang duduk di sisi Rasulullah saw. lalu ada seorang laki-laki yang berkata; "Wahai Rasulullah, apakah anda diberikan makanan dari Langit?" beliau menjawab, "Ya." dia bertanya, "Dengan apa?" beliau menjawab, "Dengan piring" mereka berkata; "Apakah itu juga termasuk kelebihan bagi anda". Beliau menjawab, "Ya". Dia berkata; "Lantas mengapa ember itu diangkat?" Beliau menjawab, "Ember itu diangkat, maknanya telah diwahyukan kepadaku bahwa suatu hari nanti saya pasti mati dan tidak bisa tinggal selamanya bersama kalian. Dan kalian juga tidak akan tinggal setelahku kecuali hanya sebentar. Bahkan kalian akan tinggal sampai kalian mengatakan sampai kapan kita, sampai kapan kita?. Kalian akan mendatangi kelompok yang terpecah-pecah yang satu sama lainnya saling memusnahkan. Sebelum terjadinya hari Kiamat akan ada banyak kematian yang dahsyat dan setelahnya akan terjadi keguncangan beberapa tahun." (H.R. Ahmad).

a. *Takhrīj al-hadīṣ*

1) Metode *takhrīj* menggunakan lafal pertama matan hadis

...كُنَّا جُلُوسًا عِنْدَ رَسُولِ اللَّهِ صَلَّى اللَّهُ عَلَيْهِ وَسَلَّمَ إِذْ قَالَ لَهُ قَائِلٌ: يَا رَسُولَ اللَّهِ هَلْ أُتِيَتْ بِطَعَامٍ مِنَ السَّمَاءِ؟... أَخْرَجَهُ أَحْمَدُ ١٠٤/٤ (17089)... أَخْرَجَهُ الدَّارِمِيُّ (٥٥) <sup>١٠٨٠</sup>

١٠٠٧٩... وَأَنْتُمْ تَتَّبِعُونِي أَفْنَادًا يَضْرِبُ بَعْضُكُمْ رِقَابَ بَعْضٍ يَدَى السَّاعَةِ مَوْتَانِ شَدِيدٍ وَبَعْدَهُ سَنَوَاتُ الزَّلَازِلِ (أَحْمَدُ وَالدَّارِمِيُّ وَالنَّسَائِيُّ وَالْبَغَوِيُّ وَالطَّبْرَانِيُّ وَابْنُ حَبَانَ وَالْحَاكِمُ وَالضِّيَاءُ عَنْ سَلْمَةَ بْنِ نَفِيلِ الْكَنْدِيِّ) أَخْرَجَهُ أَحْمَدُ (١٠٤/٤)، رَقْم (١٧٠٠٦) وَالدَّارِمِيُّ (٤٣/١)، رَقْم (٥٥) وَالنَّسَائِيُّ (٢١٤/٦)، رَقْم (٣٥٦١) وَالطَّبْرَانِيُّ (٥١/٧)، أَرْقَام (٦٣٥٣، ٦٣٥٧، ٦٣٥٨) وَابْنُ حَبَانَ (١٨٠/١٥)، رَقْم (٦٧٧٧) وَالْحَاكِمُ (٤٩٤/٤)، رَقْم (٨٣٨٣). وَأَخْرَجَهُ أَيْضًا: أَبُو يَعْلَى (٢٧٠/١٢)، رَقْم (٦٨٦١). قَالَ الْهَيْثَمِيُّ (٣٠٦/٧) : رَوَاهُ أَحْمَدُ وَالطَّبْرَانِيُّ وَالْبَزَارُ وَأَبُو يَعْلَى وَرِجَالُهُ ثِقَاتٌ. <sup>١٠٨١</sup>

<sup>1079</sup> Abū 'Abdillāh Ahmad ibn Muḥammad ibn Ḥanbal ibn Hilāl ibn Asad al-Syaibānī, *Musnad Ahmad ibn Hanbal*, Juz XXVIII, h. 163.

<sup>1080</sup> Maḥmūd Muḥammad Khafīl, *al-Musnad al-Jāmi'*, Juz VII, h. 146.

<sup>1081</sup> Abd al-Raḥmān ibn Abī Bakr Jalāl al-Dīn al-Suyūfī, *Jāmi' al-Aḥādīṣ*, Juz X (Dār Ḥasan 'Abbās Zakā, t.th.), h. 480.

Simbol di atas menunjukkan bahwa hadis tersebut terdapat dalam kitab Musnad Aḥmad ibn Ḥanbal juz 4 halaman 104 nomor hadis 17006, Sunan al-Dārimī juz 1 halaman 43 nomor hadis 55, Sunan al-Nasā'ī juz 6 halaman 214 nomor hadis 3561, al-Mu'jam al-Kabīr al-Ṭabrānī juz 7 halaman 51 nomor hadis 6356, 6367 dan 6358, Sahih Ibn Ḥibbān juz 15 halaman 180 nomor hadis 6777, Mustadrak al-Ḥakīm juz 4 halaman 494 nomor hadis 8383, diriwayatkan pula oleh Abū Ya'la' juz 12 halaman 280 nomor hadis 6861 dan al-Haiṣamī juz 7 halaman 306, periwayatan-periwayatan hadis tersebut dinilai *siqah*.

2) Metode *takhrīj* menggunakan salah satu lafal matan hadis



زلزل  
وَبَعْدَهُ سَنَوَاتُ الزَّلَازِلِ د مقدمة ٩،،،، حم ٤،،،، ١٠٤،،،، ١٠٨٢

Simbol di atas menunjukkan hadis tersebut termuat dalam kitab Sunan Abū Dāwud pada bagian kitab *muqaddimah* bab 9 dan Musnad Aḥmad ibn Ḥanbal juz 4 halaman 104.

3) Metode *takrīj* melalui periwayatan pertama hadis

مُسْنَدُ سَلَمَةَ بْنِ نُفَيْلِ السَّكُونِيِّ ثُمَّ التَّرَاغُمِيِّ  
٦٠٤١ حَدِيثُ (مِي كَمْ حَم) : بَيْنَا نَحْنُ عِنْدَ رَسُولِ اللَّهِ، صَلَّى اللَّهُ عَلَيْهِ وَسَلَّمَ إِذْ قَالَ  
قَائِلٌ: يَا رَسُولَ اللَّهِ هَلْ أُتَيْتَ بِطَعَامٍ مِنَ السَّمَاءِ؟ قَالَ: نَعَمْ ... الْحَدِيثُ وَفِيهِ: وَبَيْنَ يَدَيِ  
السَّاعَةِ مَوْتَانِ شَدِيدٌ وَبَعْدَهُ سَنَوَاتُ الزَّلَازِلِ وَفِيهِ: إِنِّي غَيْرُ لَابِثٍ فِيكُمْ إِلَّا قَلِيلًا ١٠٨٣

Simbol di atas menunjukkan bahwa periwayatan pertama hadis tersebut ialah Salamah ibn Nufail al-Sakūnī yang diriwayatkan dalam kitab Sunan al-Dārimī, Mustadrak al-Ḥakīm dan Musnad Aḥmad ibn Ḥanbal.

4) Metode *takhrīj* berdasarkan tema hadis

<sup>1082</sup> A.J. Weinsinck, *al-Mu'jam al-Mufahras li Alfāz al-Ḥadīṣ al-Nabawī*, terj. Muḥammad Fuād 'Abd al-Bāqī, Juz II, h. 342.

<sup>1083</sup> Abū al-Faḍl Aḥmad ibn 'Alī ibn Muḥammad ibn Aḥmad ibn Ḥajar al-Asqālānī, *Ittiḥāf al-Muḥarah*, Juz V (Cct. I; Madinah: Majmu' al-Mālik Fahad li al-Ṭabā'ah al-Muṣḥaf al-Syarīf, 1415 H./1994 M.), h. 618.

في فضائل هذه الأمة المرحومة  
... وهو يوحى إلي أني مقبوض غير ملبث وأنتم تتبعوني أفنادا يضرب بعضكم رقاب  
بعض، وبين يدي الساعة موتان شديد وبعد سنوات الزلازل. حم والدارمي ن والبغوي  
طب حب ك ص عن سلمة بن نفيل الكندي.<sup>١٠٨٤</sup>

Simbol di atas menunjukkan bahwa hadis tersebut terdapat pada tema *faḍā'il haẓih al-ummah al-marḥūmah* yang diriwayatkan dalam kitab Musnad Aḥmad ibn Ḥanbal, Sunan al-Dārimī, Sunan al-Nasā'ī, al-Baghāwī, Sunan al-Ṭabrānī, Sahih Ibn Ḥibbān, Mustadrak al-Ḥakim, Sunan Sa'īd ibn Manṣūr dari Salamah ibn Nufail al-Kindī.

#### 5) Metode *takhrīj* berdasarkan status hadis

كُنَّا جُلُوسًا عِنْدَ النَّبِيِّ صَلَّى اللَّهُ عَلَيْهِ وَسَلَّمَ وَهُوَ يُوحَى إِلَيْهِ فَقَالَ: (إِنِّي غَيْرُ لَابِثٍ فِيكُمْ  
وَلَسْتُمْ لَابِثِينَ بَعْدِي إِلَّا قَلِيلًا وَسَتَأْتُونِي أَفْنَادًا يُفْنِي بَعْضُكُمْ بَعْضًا وَبَيْنَ يَدَيِ السَّاعَةِ  
مُوتَانُ شَدِيدٌ وَبَعْدَهُ سَنَوَاتُ الزَّلَازِلِ) (٦٧٧٧) (٣ : ٦٩) (تعليق الشيخ الألباني)  
صحيح . (الصحيحة) (١٩٣٥) <sup>١٠٨٥</sup>

Simbol di atas menunjukkan bahwa hadis tersebut dinilai sahih oleh al-Albānī dalam kitab *Ta'liqāt*.

#### b. Merujuk kepada kitab sumber

##### 1) Musnad Aḥmad ibn Ḥanbal 1 riwayat

حَدَّثَنَا أَبُو الْمُغِيرَةِ قَالَ حَدَّثَنَا أَرْطَاةُ بِنُ عَبْدِ الْمُنْدِرِ حَدَّثَنَا ضَمْرَةُ بْنُ حَبِيبٍ قَالَ حَدَّثَنَا  
سَلَمَةُ بْنُ نُفَيْلٍ السَّكُونِيُّ قَالَ كُنَّا جُلُوسًا عِنْدَ رَسُولِ اللَّهِ صَلَّى اللَّهُ عَلَيْهِ وَسَلَّمَ إِذْ قَالَ لَهُ  
قَائِلٌ يَا رَسُولَ اللَّهِ هَلْ آتَيْتَ بِطَعَامٍ مِنَ السَّمَاءِ قَالَ نَعَمْ قَالَ وَمَاذَا قَالَ بِمِسْحَنَةٍ قَالُوا فَهَلْ  
كَانَ فِيهَا فَضْلٌ عَنْكَ قَالَ نَعَمْ قَالَ فَمَا فَعَلَ بِهِ قَالَ رَفَعَهُ وَهُوَ يُوحَى إِلَيَّ أَنِّي مَكْفُوتٌ غَيْرُ  
لَابِثٍ فِيكُمْ وَلَسْتُمْ لَابِثِينَ بَعْدِي إِلَّا قَلِيلًا بَلْ تَلْبَثُونَ حَتَّى تَقُولُوا مَتَى وَسَتَأْتُونَنِي أَفْنَادًا يُفْنِي  
بَعْضُكُمْ بَعْضًا وَبَيْنَ يَدَيِ السَّاعَةِ مُوتَانُ شَدِيدٌ وَبَعْدَهُ سَنَوَاتُ الزَّلَازِلِ (رَوَاهُ أَحْمَدُ بْنُ  
حَنْبَلٍ) <sup>١٠٨٦</sup>

<sup>1084</sup> Alau al-Dīn 'Alī ibn Ḥisām al-Dīn ibn Qāḍī, *Kanz al-'Ummāl fī Sunan al-Aqwāl wa al-Af'āl*, Juz XII, h. 178.

<sup>1085</sup> Muḥammad ibn Ḥibbān ibn Aḥmad ibn Ḥibbān ibn Mu'āz ibn Ma'bad al-Tamīmī, *al-Ta'liqāt al-Ḥisān 'Alī Ṣaḥīḥ Ibn Ḥibbān*, Juz IX (Cet. I; Jeddah: Dār Bā wa Zīr li al-Nasyir wa al-Tauzī', 1424 H./2003 M.), h. 424.

<sup>1086</sup> Abū 'Abdillāh Aḥmad ibn Muḥammad ibn Ḥanbal ibn Hilāl ibn Asad al-Syaibānī, *Musnad Aḥmad ibn Ḥanbal*, Juz XXVIII, h. 163.

## 2) Sunan al-Dārimī 1 riwayat

حَدَّثَنَا مُحَمَّدُ بْنُ الْمُبَارَكِ حَدَّثَنَا مُعَاوِيَةُ بْنُ يَحْيَى حَدَّثَنَا أَرْطَاةُ بْنُ الْمُنْدَرِ عَنْ ضَمْرَةَ بْنِ حَبِيبٍ قَالَ سَمِعْتُ مَسْلَمَةَ السَّكُونِيَّ وَقَالَ غَيْرُ مُحَمَّدٍ سَلَمَةَ السَّكُونِيَّ قَالَ بَيْنَمَا نَحْنُ عِنْدَ رَسُولِ اللَّهِ صَلَّى اللَّهُ عَلَيْهِ وَسَلَّمَ إِذْ قَالَ قَائِلٌ يَا رَسُولَ اللَّهِ هَلْ أُتِيَتْ بِطَعَامٍ مِنَ السَّمَاءِ قَالَ نَعَمْ أُتِيَتْ بِطَعَامٍ قَالَ يَا نَبِيَّ اللَّهِ هَلْ كَانَ فِيهِ مِنْ فَضْلٍ قَالَ نَعَمْ قَالَ فَمَا فُعِلَ بِهِ قَالَ رُفِعَ إِلَى السَّمَاءِ وَقَدْ أُوحِيَ إِلَيَّ أَبِي غَيْرَ لَابِثٍ فِيكُمْ إِلَّا قَلِيلًا ثُمَّ تَلَبُّونَ حَتَّى تَقُولُوا مَتَى مَتَى ثُمَّ تَأْتُونِي أَفْنَادًا يُفْنِي بَعْضُكُمْ بَعْضًا بَيْنَ يَدَيِ السَّاعَةِ مَوْتَانِ شَدِيدٌ وَبَعْدَهُ سَنَوَاتُ الزَّلَازِلِ (رِزَاةُ الدَّارِمِيِّ) ١٠٨٧

c. *Ittibār* sanad

Peneliti telah menelusuri keberadaan hadis di atas dalam *kutub al-tis'ah* sehingga ditemukan 2 riwayat pada kitab hadis yang berbeda, yaitu Musnad Aḥmad 1 riwayat dan Sunan al-Dārimī 1 riwayat. Terdapat perbedaan lafal dari 2 riwayat tersebut disebabkan karena adanya tambahan atau sisipan dari periwayat, namun dimaksudkan kandungan hadis yang tetap sama.

Berdasarkan 2 riwayat tersebut, maka tidak ditemukan *syāhid* karena pada *ṭabaqāt* sahabat hanya ada nama Salamah ibn Nufail yang meriwayatkan sendiri. Sedangkan pada *ṭabaqāt* tabi'in juga tidak ada *mutābi'* karena hanya diriwayatkan oleh Ḍamrah ibn Ḥabīb. Dengan demikian hadis tersebut dapat disimpulkan tidak memiliki *syāhid* dan *mutābi'*, untuk lebih jelasnya berikut skema hadis yang menjadi objek kajian.

<sup>1087</sup> Abū Muḥammad 'Abdillāh ibn 'Abd al-Raḥmān ibn al-Faḍl ibn Bahrām ibn 'Abd al-Ṣamad al-Dārimī al-Tamīmī al-Samarqandī, *Sunan al-Dārimī*, Juz I (Cet. I; Mamlakah al-'Arabiyyah al-Su'ūdiyyah: Dār al-Mughnī li al-Nasyr wa al-Tauzī', 1412 H./2000 M.), h. 200.

## d. Skema sanad

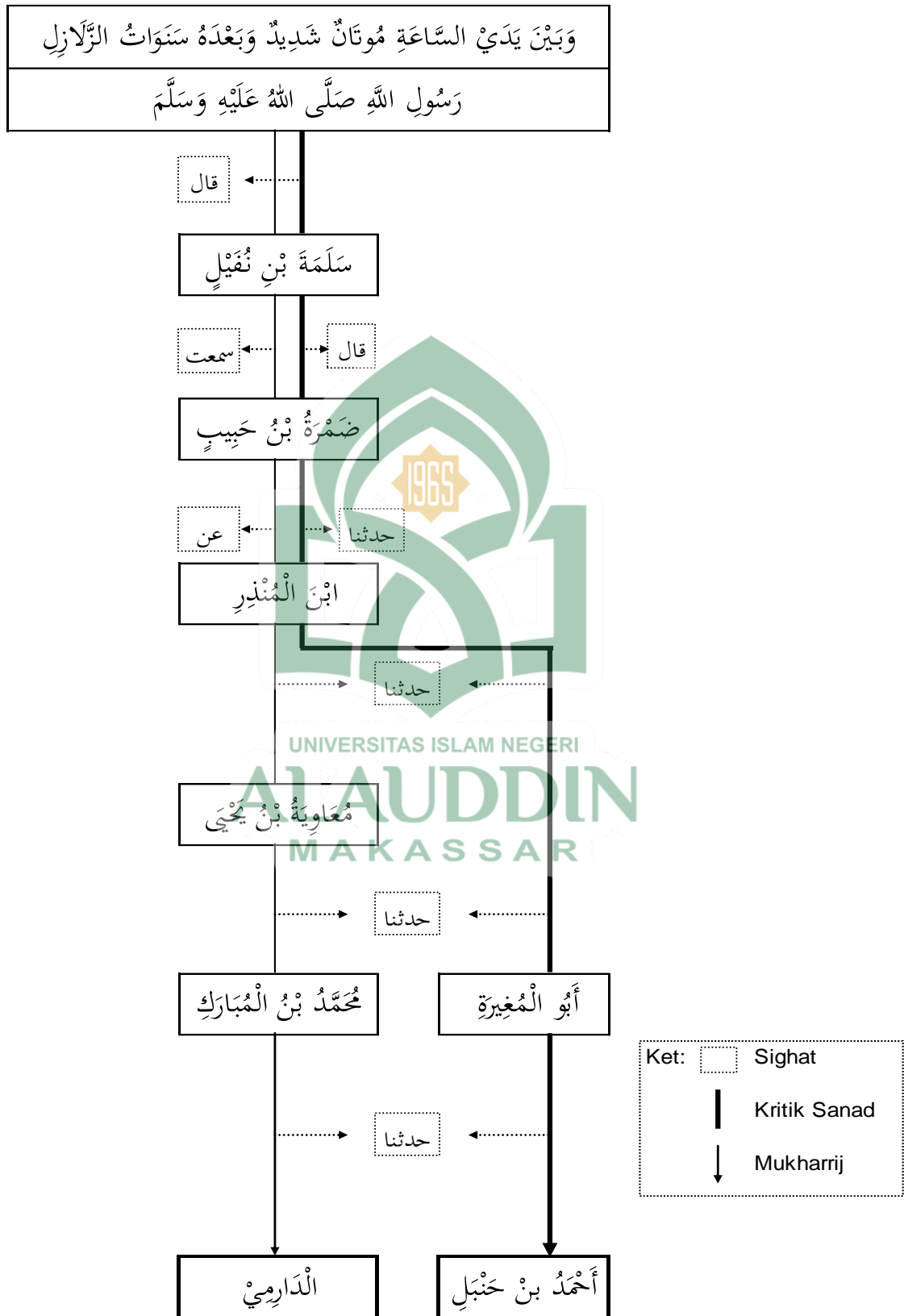



e. Kritik sanad

Sanad yang menjadi objek penelitian terdapat dalam kitab Musnad Aḥmad ibn Ḥanbal.

حَدَّثَنَا أَبُو الْمُغِيرَةَ قَالَ حَدَّثَنَا أَرْطَاةُ يَعْنِي ابْنَ الْمُنْذِرِ حَدَّثَنَا صَمْرَةُ بْنُ حَبِيبٍ قَالَ حَدَّثَنَا سَلَمَةُ بْنُ نُقَيْلٍ السَّكُونِيُّ قَالَ كُنَّا جُلُوسًا عِنْدَ رَسُولِ اللَّهِ صَلَّى اللَّهُ عَلَيْهِ وَسَلَّمَ... (رَوَاهُ أَحْمَدُ بْنُ حَنْبَلٍ)

1) Aḥmad ibn Ḥanbal

Aḥmad ibn Ḥanbal telah disebutkan pada kritik sanad sebelumnya dengan melihat kapasitas dan kredibilitasnya sebagai periwayat hadis. Sedangkan dalam sanad ini dia meriwayatkan hadis dari Abū al-Mughīrah dengan jalur yang dinilai tersambung.<sup>1089</sup>

2) Abū al-Mughīrah

Nama lengkapnya 'Abd al-Quddūs ibn al-Ḥajjāj *al-imām al-muḥaddiṣ al-ṣādiq* lahir pada tahun 130 Hijriyah,<sup>1090</sup> kunnyahnya Abū al-Mughīrah al-Khaulānī berasal dari Ḥimṣ,<sup>1091</sup> seorang *muḥaddiṣ* yang berdomisili di Syam.<sup>1092</sup> Meriwayatkan hadis dari gurunya yang berada di Dimasyqi,<sup>1093</sup> di antara gurunya yaitu Artāh ibn Munzir, Bisyr ibn 'Abdillāh ibn Yassar dan Šābit ibn Sa'd.<sup>1094</sup>

<sup>1088</sup>Abū 'Abdillāh Aḥmad ibn Muḥammad ibn Ḥanbal ibn Hilāl ibn Asad al-Syaibānī, *Musnad Aḥmad ibn Ḥanbal*, Juz XXVIII, h. 163.

<sup>1089</sup>Yūsuf ibn 'Abd al-Raḥmān ibn Yūsuf Abū al-Ḥajjāj Jamāl al-Dīn ibn al-Zakī Abī Muḥammad al-Qaḍā'ī al-Kilabī al-Mizzī, *Tahẓīb al-Kamāl fī Asmā' al-Rijāl*, Juz I, h. 438.

<sup>1090</sup>Syams al-Dīn Abū 'Abdillāh Muḥammad ibn Aḥmad ibn 'Uṣmān ibn Qāimāz al-Ḍahabī, *Siyar A'lam al-Nubalā'*, Juz VIII, h. 349.

<sup>1091</sup>Muḥammad ibn Ḥibbān ibn Aḥmad ibn Ḥibbān ibn Mu'az ibn Ma'bad al-Tamīmī Abū Ḥātim al-Dārimī al-Bustī, *al-Šiqāt*, Juz VIII, h. 419.

<sup>1092</sup>Syamsy al-Dīn Abū 'Abdillāh Muḥammad ibn Aḥmad ibn 'Uṣmān ibn Qāimāz, *Taẓkirah al-Ḥuffāz*, Juz I, h. 282.

<sup>1093</sup>Abū al-Qāsim 'Alī ibn al-Ḥasan ibn Hibbatullah al-Ma'rūf bi ibn 'Asākir, *Tārīkh Dimasyq*, Juz XXXVI, h. 426.

<sup>1094</sup>Yūsuf ibn 'Abd al-Raḥmān ibn Yūsuf Abū al-Ḥajjāj Jamāl al-Dīn ibn al-Zakī Abī Muḥammad al-Qaḍā'ī al-Kilabī al-Mizzī, *Tahẓīb al-Kamāl fī Asmā' al-Rijāl*, Juz XVIII, h. 237.

Sementara murid yang meriwayatkan hadisnya antara lain Ahmad ibn Hanbal dan dinilai *ṣadūq yaktub ḥadīṣahu*,<sup>1095</sup> al-Nasā'ī menilai *laisa bihi ba'sa*, al-Dāraquṭnī *ṣiqah*, Abū Ḥātim *ṣadūq*, al-'Ijī *ṣiqah*.<sup>1096</sup> Al-Bukhārī mengatakan ia wafat tahun 212 Hijriyah.<sup>1097</sup>

### 3) Arṭāh

Nama lengkapnya Arṭāh ibn al-Munzir ibn al-Aswād ibn Šābit al-Sakūnī menetap di Syam, kunnyahnya Abū 'Adī.<sup>1098</sup> Meriwayatkan hadis di antaranya dari Damrah ibn Habīb, 'Abdillāh ibn Dīnār dan 'Abdillāh ibn Ghābir, sementara murid yang meriwayatkan hadisnya antara lain Asad ibn 'Isā, 'Abdullāh ibn al-Mubārak dan Abū al-Mughīrah 'Abd al-Quddūs ibn al-Hajjāj.<sup>1099</sup> Komentar ulama kritikus hadis seperti Yaḥyā ibn Ma'īn dan Abū Zur'ah menilai *ṣiqah*,<sup>1100</sup> Abū Ḥātim ibn Ḥibbān *ṣiqah ḥāfiẓ faqīh*,<sup>1101</sup> Aḥmad ibn Ḥanbal menilai *ṣiqah ṣiqah*, Abū Ḥātim al-Rāzī *lā ba'sa bihi*.<sup>1102</sup> Wafat pada tahun 163 Hijriyah.<sup>1103</sup>

UNIVERSITAS ISLAM NEGERI

<sup>1095</sup> Abū Muḥammad 'Abd al-Raḥmān ibn Muḥammad ibn Idrīd ibn Munzir al-Tamīmī al-Ḥanzalī al-Rāzī ibn Abī Ḥātim, *al-Jarḥ wa al-Ta'dīl*, Juz VI, h. 56.

<sup>1096</sup> Muḥammad ibn Mukrīm ibn 'Alī Abū al-Faḍl Jamāl al-Dīn ibn Manzūr al-Anṣārī al-Rawīfī al-Ifriqī, *Mukhtaṣar Tārīkh Dimasyq li Ibn 'Asākir*, Juz XV, h. 174-175.

<sup>1097</sup> Syams al-Dīn Abū 'Abdillāh Muḥammad ibn Aḥmad ibn 'Uṣmān ibn Qāimāz al-Žahabī, *Tārīkh al-Islām Wawaffayāt al-Masyāhīr wa al-A'lām*, Juz V, h. 381.

<sup>1098</sup> Muḥammad ibn Ḥibbān ibn Aḥmad ibn Ḥibbān ibn Mu'āz ibn Ma'bad al-Tamīmī Abū Ḥātim al-Dārimī al-Bustī, *al-Šiqāt*, Juz VI, h. 85.

<sup>1099</sup> Abū al-Faḍl Aḥmad ibn 'Alī ibn Muḥammad ibn Aḥmad ibn Ḥajar al-Asqalānī, *Tahzīb al-Tahzīb*, Juz I, h. 198.

<sup>1100</sup> Aḥmad ibn 'Abdillāh ibn Abī Khair ibn 'Abd al-'Alīm al-Khazrijī al-Anṣārī al-Sā'idī al-Yamanī Ṣafy al-Dīn, *Khalāṣah Tahzīb Tahzīb al-Kamāl fī Asmā' al-Rijāl*, h. 45.

<sup>1101</sup> Yūsuf ibn 'Abd al-Raḥmān ibn Yūsuf Abū al-Ḥajjāj Jamāl al-Dīn ibn al-Zakī Abī Muḥammad al-Qaḍā'ī al-Kilabī al-Mizzī, *Tahzīb al-Kamāl fī Asmā' al-Rijāl*, Juz II, h. 312-313.

<sup>1102</sup> Abū al-Qāsim 'Alī ibn al-Ḥasan ibn Hibbatullah al-Ma'rūf bi ibn 'Asākir, *Tārīkh Dimasyq*, Juz VIII, h. 12.

<sup>1103</sup> Ṣalāḥ al-Dīn ibn Khafīl ibn Aibak ibn 'Abdillāh al-Šafḍī, *al-Wāfī bi al-Waffayāt*, Juz VIII, h. 225.

## 4) Ḍamrah ibn Ḥabīb

Nama lengkapnya Ḍamrah ibn Ḥabīb ibn Ṣuhaib al-Zabīdī, kunnyahnya Abū 'Uṭbah,<sup>1104</sup> ada pula yang mengatakan Abū Bisyr. Meriwayatkan hadis di antaranya dari Salamah ibn Nufail, 'Abd al-Raḥmān ibn 'Amrū, dan Arṭāh.<sup>1105</sup> Sementara murid yang meriwayatkan hadis darinya antara lain Arṭāh ibn al-Munzir, 'Abd al-Raḥmān ibn Yazīd dan Salamah ibn Nufail.<sup>1106</sup> Komentar ulama kritikus hadis seperti Yaḥyā ibn Ma'īn menilai *ṣiqāh*, Abū Ḥātim menilai *lā ba'sa bihi*,<sup>1107</sup> Muḥammad ibn Sa'd menilai *ṣiqāh insyāallah*<sup>1108</sup> dan disebutkan dalam *al-Ṣiqāt* Ibn Ḥibbān.<sup>1109</sup> Wafat tahun 130 Hijriyah.<sup>1110</sup>

## 5) Salamah ibn Nufail

Nama lengkapnya Salamah ibn Nufail al-Sakūnī al-Syamī, sahabat Nabi saw.<sup>1111</sup> hadis-hadisnya diriwayatkan kepada penduduk Syam,<sup>1112</sup> menetap di Ḥims sementara negeri asalnya Yaman.<sup>1113</sup> Meriwayatkan hadis di antaranya

<sup>1104</sup>Muḥammad ibn Ismā'īl ibn Ibrāhīm ibn al-Mughīrah al-Bukhārī Abū 'Abdillāh, *al-Tārīkh al-Kabīr*, Juz IV, h. 337.

<sup>1105</sup>Yūsuf ibn 'Abd al-Raḥmān ibn Yūsuf Abū al-Ḥajjāj Jamāl al-Dīn ibn al-Zakī Abī Muḥammad al-Qaḍā'ī al-Kilabī al-Mizzī, *Tahẓīb al-Kamāl fī Asmā' al-Rijāl*, Juz XIII, h. 314.

<sup>1106</sup>Ubaidillāh ibn 'Alī ibn Muḥammad ibn Muḥammad ibn al-Ḥusain ibn al-Furrā', *Tajrīd al-Asmā' wa al-Kunnā wa al-Maẓkūrah*, Juz I, h. 275.

<sup>1107</sup>Abū Muḥammad 'Abd al-Raḥmān ibn Muḥammad ibn Idrīd ibn Munzir al-Tamīmī al-Ḥanzalī al-Rāzī ibn Abī Ḥātim, *al-Jarḥ wa al-Ta'dīl*, Juz VII, h. 36.

<sup>1108</sup>Abū Muḥammad Maḥmūd ibn Aḥmad ibn Mūsā ibn Aḥmad ibn Ḥusain al-Ghītābī al-Ḥanafī Badr al-Dīn al-'Ainī, *Maghānī al-Akhyār fī Syarḥ Usāmī Rijāl Ma'ānī al-Āsār*, Juz II, h. 12.

<sup>1109</sup>Mughlaṭī ibn Qulaij ibn 'Abdillāh al-Bukjarī al-Miṣrī al-Ḥakarī al-Ḥanafī Abū 'Abdillāh Alāu al-Dīn, *Ikmāl Tahẓīb al-Kamāl fī Asmā' al-Rijāl*, Juz II, h.

<sup>1110</sup>Muḥammad ibn Ḥibbān ibn Aḥmad ibn Ḥibbān ibn Mu'āz ibn Ma'bad al-Tamīmī Abū Ḥātim al-Dārimī al-Bustī, *al-Ṣiqāt*, Juz IV, h. 388-389.

<sup>1111</sup>Muḥammad ibn Ismā'īl ibn Ibrāhīm ibn al-Mughīrah al-Bukhārī Abū 'Abdillāh, *al-Tārīkh al-Kabīr*, Juz IV, h. 71.

<sup>1112</sup>Muḥammad ibn Ḥibbān ibn Aḥmad ibn Ḥibbān ibn Mu'āz ibn Ma'bad al-Tamīmī Abū Ḥātim al-Dārimī al-Bustī, *al-Ṣiqāt*, Juz III, h. 167.

<sup>1113</sup>Yūsuf ibn 'Abd al-Raḥmān ibn Yūsuf Abū al-Ḥajjāj Jamāl al-Dīn ibn al-Zakī Abī Muḥammad al-Qaḍā'ī al-Kilabī al-Mizzī, *Tahẓīb al-Kamāl fī Asmā' al-Rijāl*, Juz XI, h. 323.

kepada Damrah ibn Habīb dan Jabīr ibn Nufair.<sup>1114</sup> Komentor Abū Ḥātim dan al-Bukhārī mengatakan dia sahabat Nabi saw.<sup>1115</sup>

Berdasarkan keterangan pada kritik sanad hadis di atas, diketahui bahwa semua periwayat menurut kritikus hadis dinilai *ta'dīl*. Literatur lain ditunjukkan dari daftar guru-murid dan usia hidup periwayat serta perjalanan menuntut ilmu, mengindikasikan adanya ketersambungan periwayatan mulai dari Nabi saw. sampai kepada kolektor hadis Aḥmad ibn Ḥanbal. Dengan demikian jalur sanad hadis di atas dinilai sahih sehingga dapat dilanjutkan pada kritik matan.

f. Kritik matan

1) Penelitian lafal-lafal yang semakna

Penelitian ini sebagai langkah untuk mengetahui lafal-lafal yang mengandung *'illah*. Berdasarkan penelusuran terhadap hadis yang menjadi objek kajian, ditemukan varian lafal-lafal sebagai berikut.

a) Musnad Aḥmad ibn Ḥanbal

وَسَتَّائُونَ أَفْنَادًا يُفْنِي بَعْضُكُمْ بَعْضًا  
وَبَيِّنَ يَدَيِ السَّاعَةِ مُوتَانٌ شَدِيدٌ  
وَبَعْدَهُ سَنَوَاتُ الرَّزَّازِلِ

b) Sunan al-Dārimī

ثُمَّ تَأْتُونِي أَفْنَادًا يُفْنِي بَعْضُكُمْ بَعْضًا  
بَيِّنَ يَدَيِ السَّاعَةِ مُوتَانٌ شَدِيدٌ  
وَبَعْدَهُ سَنَوَاتُ الرَّزَّازِلِ

Hadis ini memiliki redaksi yang cukup panjang, peneliti hanya mengutip dalam konteks pembahasan gempa bumi, untuk redaksi yang sempurna dapat

<sup>1114</sup>Abū 'Abdillāh Muḥammad ibn Ishāq ibn Muḥammad ibn Yaḥyā ibn Manduh al-'Abidī, *Ma'rifah al-Ṣaḥābah li Ibn Manduh* (Cet. I; Maṭbū'at Jāmi'ah al-Imārāt al-'Arabiyah al-Muttaḥidah, 1426 H./2005 M.), h. 695.

<sup>1115</sup>Abū al-Faḍl Aḥmad ibn 'Alī ibn Muḥammad ibn Aḥmad ibn Ḥajar al-Asqalānī, *al-Iṣābah fī Tamyīz al-Ṣaḥābah*, Juz III, h. 130.

dilihat pada pembahasan merujuk kepada kitab sumber. Setelah membandingkan varian lafal, peneliti menemukan ada perbedaan yaitu pada riwayat Aḥmad menggunakan lafal وَسْتَأْتُونَ sedangkan al-Dārimī menggunakan lafal ثُمَّ تَأْتُونِي. Riwayat Aḥmad menggunakan lafal إِذْ قَالَ لَهُ قَائِلٌ sedangkan al-Darimī menggunakan إِذْ قَالَ قَائِلٌ dan masih ada perbedaan lafal lainnya, namun bukan redaksi yang menunjuk gempa bumi serta perbedaan lafal tidak membuat hadis jatuh kualitasnya karena hanya disebabkan *riwayah bi al-ma'nā*. Sedangkan riwayat dengan lafal asli dari Nabi saw. menurut peneliti diriwayatkan oleh Aḥmad ibn Ḥanbal, di samping itu hadis tersebut tidak mengalami *tanawwu'* karena terjadi dalam satu peristiwa.

Berdasarkan penilitin lafal di atas menunjukkan bahwa matan hadis tersebut tidak mengandung *'illah* yang dapat merusak lafal dan makna hadis.

## 2) Penelitian kandungan hadis

Penelitian ini bertujuan untuk mengidentifikasi ada atau tidaknya *syāz* pada matan hadis dengan mempertentangkan dengan beberapa kaidah minor terhindar dari *syāz*. Kandungan hadis bercerita tentang tanda-tanda hari kiamat yaitu terjadi kematian yang dahsyat dan gempa bumi dalam beberapa tahun. Secara umum hadis tersebut tidak mengandung *syāz* dan *'illah*, tidak bertentangan dengan ayat al-Qur'an bahkan sejalan dengan motivasi QS Muḥammad/47: 18. bahwa sebelum terjadi peristiwa kiamat Allah swt. telah mengirimkan tanda-tandanya. Hadis di atas juga tidak bertentangan dengan hadis lain yang lebih sahih, dalam Sahih al-Bukhārī disebutkan bahwa tidak akan terjadi hari kiamat sebelum diangkatnya ilmu, sering terjadi gempa bumi, waktu seakan berjalan cepat, fitnah nampak dimana-mana, pembunuhan merajalela dan harta melimpah.<sup>1116</sup>

<sup>1116</sup>Muḥammad ibn Ismā'īl Abū 'Abdillāh al-Bukhārī al-Ju'fī, *Ṣaḥīḥ al-Bukhārī*, Juz II, h. 33.

Secara logika semua tanda-tanda hari kiamat di atas adalah peristiwa sangat besar yang melahirkan keguncangan dan ketegangan kehidupan. Sehingga peristiwa ini apabila terus berlangsung maka sangat mungkin sebagai tanda akhir zaman.

Berdasarkan penelitian matan di atas, peneliti tidak menemukan adanya indikasi *syāz* dan *'illah* yang dapat merusak lafal maupun kandungan hadis. Dengan demikian matan hadis tersebut dapat dinilai sahih, hal tersebut juga dikuatkan oleh al-Albānī yang menilai sahih hadis di atas dalam kitab *al-Ta'liqāt*.<sup>1117</sup>

g. Hasil kritik hadis

Berdasarkan hasil kritik sanad dan matan serta kegiatan *i'tibār* sanad sebelumnya, peneliti berkesimpulan bahwa hadis di atas dapat dinilai sahih dengan terpenuhinya unsur-unsur kesahihan hadis, meskipun tidak memiliki *syāhid* dan *mutābi'*.

4. Gempa bumi sepuluh tanda hari kiamat

حَدَّثَنَا مُسَدَّدٌ وَهَنَادُ الْمَعْنَى قَالَ مُسَدَّدٌ حَدَّثَنَا أَبُو الْأَحْوَصِ حَدَّثَنَا فُرَاتُ الْقَزَّازُ عَنْ عَامِرِ بْنِ وَائِلَةَ وَقَالَ هَنَادُ عَنْ أَبِي الطُّفَيْلِ عَنْ حُدَيْقَةَ بْنِ أَسِيدِ الْغِفَارِيِّ قَالَ كُنَّا فُجُودًا نَتَحَدَّثُ فِي ظِلِّ عُرْفَةَ لِرَسُولِ اللَّهِ صَلَّى اللَّهُ عَلَيْهِ وَسَلَّمَ فَذَكَرْنَا السَّاعَةَ فَارْتَفَعَتْ أَصْوَاتُنَا فَقَالَ رَسُولُ اللَّهِ صَلَّى اللَّهُ عَلَيْهِ وَسَلَّمَ لَنْ تَكُونَ أَوْ لَنْ تَقُومَ السَّاعَةُ حَتَّى يَكُونَ قَبْلَهَا عَشْرُ آيَاتٍ طُلُوعِ الشَّمْسِ مِنْ مَغْرِبِهَا وَخُرُوجِ الدَّابَّةِ وَخُرُوجِ يَأْجُوجَ وَمَأْجُوجَ وَالذِّجَالِ وَعَيْسَى ابْنِ مَرْيَمَ وَالذُّحَانَ وَثَلَاثَةَ حُسُوفٍ حَسَفَ بِالْمَغْرِبِ وَحَسَفَ بِالْمَشْرِقِ وَحَسَفَ بِجَزِيرَةِ الْعَرَبِ وَآخِرُ ذَلِكَ تَخْرُجُ نَارٌ مِنَ الْيَمَنِ مِنْ قَعْرِ عَدْنٍ تَسُوقُ النَّاسَ إِلَى الْمَحْشَرِ (رَوَاهُ أَبِي دَاوُدَ)<sup>1118</sup>

<sup>1117</sup>Abū 'Abd al-Raḥmān Muḥammad Nāṣir al-Dīn ibn al-Ḥāj Nūḥ ibn Najātī ibn Ādam al-Asqawadrī al-Albānī, *al-Ta'liqāt al-Ḥisān 'Alī Ṣaḥīḥ Ibn Ḥibbān*, Juz IX, h. 424.

<sup>1118</sup>Abū Dāwud Sulaimān ibn al-Asy'aṣ ibn Ishāq ibn Basyīr ibn Syaddād ibn 'Amrū al-Azadī al-Sijistānī, *Sunan Abī Dāwud*, Juz IV, h. 114.

Artinya:

Telah menceritakan kepada kami Musaddad dan Hannād secara makna, Musaddad berkata; telah menceritakan kepada kami Abū al-Aḥwaṣ berkata, telah menceritakan kepada kami Furāt al-Qazzāz dari 'Amir ibn Wāsilah. Dan Hannad berkata dari Abū Ṭufail dari Ḥuzaifah ibn Asid al-Ghifārī ia berkata, "Kami duduk bersama di sisi kamar Rasulullah saw. sambil membicarakan seputar hari kiamat, suara kami sangat keras hingga Rasulullah saw. bersabda: "Tidak akan terjadi, atau tidak akan datang hari kiamat hingga muncul sepuluh tanda; terbitnya matahari dari barat, munculnya binatang melata, keluarnya Ya'juj dan Ma'juj, Dajjal, Tsā putera Maryam, asap dan tiga gempa bumi (longsor), longsor di barat, timur dan di Jazirah Arab. Dan tanda terakhir adalah keluarnya api dari Yaman, dari dasar tanah 'Adn yang akan menggiring manusia menuju mahsyar." (H.R. Abū Dāwud).

a. *Takhrīj al-ḥadīṣ*

1) Metode *takhrīj* menggunakan lafal pertama matan hadis

٦٣٨١ إن الساعة لا تقوم حتى تكون عشر آيات: الدخان والدجال والدابة وطلوع الشمس من مغربها وثلاثة خسوف خسف بالمشرق وخسف بالمغرب وخسف بجزيرة العرب ونزول عيسى ابن مريم وفتح يأجوج ومأجوج ونار تخرج من قعر عدن تسوق الناس إلى المحشر تبیت معهم حيث باتوا وتقبل معهم حيث قالوا (الطيالسي وأحمد ومسلم وأبو داود والترمذی والنسائی وابن ماجه وابن حبان عن أبي الطفيل عن حذيفة بن أسيد الغفاري)<sup>١١١٩</sup>

Simbol di atas menunjukkan bahwa hadis tersebut diriwayatkan dalam kitab Musnad al-Ṭayālī, Musnad Aḥmad ibn Ḥanbal, Sahih Muslim, Sunan Abū Dāwud, Sunan al-Tirmizī, Sunan al-Nasāī, Sunan Ibn Mājah dan Sahih Ibn Hibbān yang diriwayatkan dari Abī Ṭufail dari Ḥuzaifah ibn Asīd al-Ghifārī r.a.

2) Metode *takhrīj* menggunakan salah satu lafal matan hadis

خسف  
وثلثة خسوف خسف بالمغرب وخسف بالمشرق وخسف د ملاحم ١٢،، م فتن  
٣٩،، ٤٠،، ت فتن ٢١،، جه فتن ٢٨،، حم ٤،، ٦، ٧<sup>١١٢٠</sup>

3) Metode *takhrīj* melalui periwat pertama hadis

(١٦٤) أبو سريجة حذيفة بن أسيد الغفاري رضي الله عنه

<sup>1119</sup> Abd al-Rahmān ibn Abī Bakr Jalāl al-Dīn al-Suyūfī, *Jāmi' al-Aḥādīs*, Juz VII, h. 315.

<sup>1120</sup> A.J. Weinsinck, *al-Mu'jam al-Mufahras li Alfāz al-Ḥadīṣ al-Nabawī*, terj. Muḥammad Fuād 'Abd al-Bāqī, Juz II, h. 30.



٣٠٦٢ من رواية أبي الطُّقَيْلِ عَامِرِ بْنِ وَائِلَةَ عَنِ حُذَيْفَةَ بْنِ أَسِيدٍ قَالَ: اطَّلَعَ النَّبِيُّ صَلَّى اللَّهُ عَلَيْهِ وَسَلَّمَ... وَثَلَاثَةَ حُسُوفٍ: خَسَفَ بِالْمَشْرِقِ وَخَسَفَ بِالْمَغْرِبِ وَخَسَفَ بِجَزِيرَةِ الْعَرَبِ وَآخِرَ ذَلِكَ نَارٌ تَطْرُدُ النَّاسَ إِلَى مُحَشِّرِهِمْ.<sup>١١٢١</sup>

Simbol di atas menunjukkan riwayat pertama hadis tersebut ialah Ḥuzaifah ibn Asīd al-Ghifārī r.a.

4) Metode *takhrīj* berdasarkan tema hadis

في ذكر أشرطة الساعة الكبرى ذكرها مجتمعة  
٣٨٦٣٩ إن الساعة لا تقوم حتى تكون عشر آيات: الدخان والدجال والدابة وطلوع الشمس من مغربها وثلاثة خسوف: خسف بالمشرق وخسف بالمغرب وخسف بجزيرة العرب...<sup>١١٢٢</sup>

Simbol di atas menunjukkan hadis tersebut terdapat pada tema *ḡukira asyrāt al-sā'ah al-kubrā ḡakarahaḡ mujtama'ah*.

5) Metode *takhrīj* berdasarkan status hadis

٢٥١٥ إن الساعة لا تقوم حتى تكون عشر آيات: الدخان والدجال والدابة وطلوع الشمس من مغربها وثلاثة خسوف: خسف بالمشرق وخسف بالمغرب وخسف بجزيرة العرب... (حم م 4) عن حذيفة بن أسيد (حكم الألباني) (صحيح) انظر حديث رقم: ١٦٣٥ في صحيح الجامع<sup>١١٢٣</sup>

Simbol di atas menunjukkan bahwa hadis tersebut dinilai sahih oleh al-Albānī dalam kitab *Ṣaḡīḡ al-Jāmi'* nomor hadis 1635, hadis ini juga dapat ditemukan dalam kitab Musnad Aḡmad ibn Ḥanbal, Sahih Muslim dan kitab *al-Arba'ah* yang diriwayatkan dari Ḥuzaifah ibn Asīd.

<sup>1121</sup>Muḡammad ibn Fatūḡ ibn 'Abdillāḡ ibn Fatūḡ ibn Ḥumaid al-Azdī, *al-Jāmi' baina al-Ṣaḡīḡain al-Bukḡarī wa Muslim*, Juz III, h. 503. Lihat juga; Maḡmūd Muḡammad Khaḡīl, *al-Musnad al-Jāmi'*, Juz V, h. 74-75.

<sup>1122</sup>Alau al-Dīn 'Alī ibn Ḥisām al-Dīn ibn Qādī, *Kanz al-'Ummāl fī Sunan al-Aqwāl wa al-Afāl*, Juz XIV, h. 257.

<sup>1123</sup>Abd al-Raḡmān ibn Abī Bakr Jalāl al-Dīn al-Suyūḡī, *Ṣaḡīḡ wa Ḋa'īf al-Jāmi' al-Ṣaḡīr wa Ziyādatah*. Nomor hadis 2515. Lihat juga; Muḡammad ibn 'Abdullāḡ al-Khaḡīb al-'Amrī Abū 'Abdillāḡ Waly al-Dīn al-Tabrīzī, *Misykāḡ al-Maṣābīḡ*, Juz III, h. 1505.

## b. Merujuk kepada kitab sumber

## 1) Sahih Muslim 4 riwayat

(٣٩) (٢٩٠١) حَدَّثَنَا أَبُو حَيْثَمَةَ زُهَيْرُ بْنُ حَرْبٍ، وَإِسْحَاقُ بْنُ إِبْرَاهِيمَ، وَابْنُ أَبِي عُمَرَ الْمَكِّيُّ وَاللَّفْظُ لِزُهَيْرٍ قَالَ إِسْحَاقُ: أَخْبَرَنَا وَقَالَ الْأَخْرَانِ: حَدَّثَنَا سُفْيَانُ بْنُ عُيَيْنَةَ عَنْ فُرَاتِ الْقَزَّازِ عَنْ أَبِي الطُّفَيْلِ عَنْ حُدَيْفَةَ بْنِ أَسِيدِ الْعِفَارِيِّ قَالَ: اطَّلَعَ النَّبِيُّ صَلَّى اللَّهُ عَلَيْهِ وَسَلَّمَ عَلَيْنَا وَنَحْنُ نَتَذَكَّرُ فَقَالَ: مَا تَذَاكُرُونَ؟ قَالُوا: نَذْكُرُ السَّاعَةَ قَالَ: إِنَّهَا لَنْ تَقُومَ حَتَّى تَرَوْنَ قَبْلَهَا عَشْرَ آيَاتٍ فَذَكَرَ الدُّخَانَ وَالِدَجَالَ وَالذَّابَّةَ وَطُلُوعَ الشَّمْسِ مِنْ مَغْرِبِهَا وَنُزُولَ عِيسَى ابْنِ مَرْيَمَ صَلَّى اللَّهُ عَلَيْهِ وَسَلَّمَ وَيَأْجُوجَ وَمَأْجُوجَ وَثَلَاثَةَ حُسُوفٍ: حَسْفٌ بِالْمَشْرِقِ وَحَسْفٌ بِالْمَغْرِبِ وَحَسْفٌ بِجَزِيرَةِ الْعَرَبِ وَآخِرُ ذَلِكَ نَارٌ تَخْرُجُ مِنَ الْيَمَنِ تَطْرُدُ النَّاسَ إِلَى مَحْشَرِهِمْ (رَوَاهُ مُسْلِمٌ) ١١٢٤

٤٠ (٢٩٠١) حَدَّثَنَا عُبَيْدُ اللَّهِ بْنُ مُعَاذِ الْعَنْبَرِيِّ حَدَّثَنَا أَبِي حَدَّثَنَا شُعْبَةُ عَنْ فُرَاتِ الْقَزَّازِ عَنْ أَبِي الطُّفَيْلِ عَنْ أَبِي سَرِيحَةَ حُدَيْفَةَ بْنِ أَسِيدٍ قَالَ: كَانَ النَّبِيُّ صَلَّى اللَّهُ عَلَيْهِ وَسَلَّمَ فِي غُرْفَةٍ وَنَحْنُ أَسْفَلَ مِنْهُ فَاطَّلَعَ إِلَيْنَا فَقَالَ: مَا تَذْكُرُونَ؟ قُلْنَا: السَّاعَةَ قَالَ: إِنَّ السَّاعَةَ لَا تَكُونُ حَتَّى تَكُونَ عَشْرُ آيَاتٍ: حَسْفٌ بِالْمَشْرِقِ وَحَسْفٌ بِالْمَغْرِبِ وَحَسْفٌ فِي جَزِيرَةِ الْعَرَبِ وَالِدُّخَانَ وَالِدَجَالَ وَذَابَّةَ الْأَرْضِ وَيَأْجُوجَ وَمَأْجُوجَ وَطُلُوعَ الشَّمْسِ مِنْ مَغْرِبِهَا وَنَارٌ تَخْرُجُ مِنْ فُجْرَةٍ عَدَنِ تَرْحَلُ النَّاسَ قَالَ شُعْبَةُ: وَحَدَّثَنِي عَبْدُ الْعَزِيزِ بْنُ زُفَيْعٍ عَنْ أَبِي الطُّفَيْلِ عَنْ أَبِي سَرِيحَةَ مِثْلَ ذَلِكَ لَا يَذْكُرُ النَّبِيُّ صَلَّى اللَّهُ عَلَيْهِ وَسَلَّمَ وَقَالَ أَحَدُهُمَا فِي الْعَاشِرَةِ: نُزُولَ عِيسَى ابْنِ مَرْيَمَ صَلَّى اللَّهُ عَلَيْهِ وَسَلَّمَ وَقَالَ الْأَخْرَانِ: وَرِيحٌ تُلْقِي النَّاسَ فِي الْبَحْرِ (رَوَاهُ مُسْلِمٌ) ١١٢٥

٤١ (٢٩٠١) وَحَدَّثَنَا مُحَمَّدُ بْنُ بَشَّارٍ حَدَّثَنَا مُحَمَّدُ بْنُ يَعْنِي ابْنَ جَعْفَرٍ حَدَّثَنَا شُعْبَةُ عَنْ فُرَاتِ قَالَ: سَمِعْتُ أَبَا الطُّفَيْلِ يُحَدِّثُ عَنْ أَبِي سَرِيحَةَ قَالَ: كَانَ رَسُولُ اللَّهِ صَلَّى اللَّهُ عَلَيْهِ وَسَلَّمَ فِي غُرْفَةٍ وَنَحْنُ تَحْتَهَا نَتَحَدَّثُ وَسَاقَ الْحَدِيثَ بِمِثْلِهِ. قَالَ شُعْبَةُ: وَأَحْسِبُهُ قَالَ: تَنْزُلُ مَعَهُمْ إِذَا نَزَلُوا وَتَقِيلُ مَعَهُمْ حَيْثُ قَالُوا قَالَ شُعْبَةُ: وَحَدَّثَنِي رَجُلٌ هَذَا الْحَدِيثَ عَنْ أَبِي الطُّفَيْلِ عَنْ أَبِي سَرِيحَةَ وَلَمْ يَرْفَعْهُ قَالَ: أَحَدُ هَذَيْنِ الرَّجُلَيْنِ: نُزُولَ عِيسَى ابْنِ مَرْيَمَ وَقَالَ الْأَخْرَانِ: رِيحٌ تُلْقِيهِمْ فِي الْبَحْرِ (رَوَاهُ مُسْلِمٌ) ١١٢٦

<sup>1124</sup>Muslim ibn al-Hajjāj Abū al-Ḥasan al-Qusyairī al-Naisābūrī, *Ṣaḥīḥ Muslim*, Juz IV, h. 2225.

<sup>1125</sup>Muslim ibn al-Hajjāj Abū al-Ḥasan al-Qusyairī al-Naisābūrī, *Ṣaḥīḥ Muslim*, Juz IV, h. 2226.

<sup>1126</sup>Muslim ibn al-Hajjāj Abū al-Ḥasan al-Qusyairī al-Naisābūrī, *Ṣaḥīḥ Muslim*, Juz IV, h. 2227.

٤١ وَحَدَّثَنَا مُحَمَّدُ بْنُ الْمُثَنَّى حَدَّثَنَا أَبُو النُّعْمَانِ الْحَكَمُ بْنُ عَبْدِ اللَّهِ الْعَجَلِيُّ حَدَّثَنَا شُعْبَةُ عَنْ فُرَاتٍ، قَالَ: سَمِعْتُ أَبَا الطُّفَيْلِ يُحَدِّثُ عَنْ أَبِي سَرِيحَةَ قَالَ: كُنَّا نَتَحَدَّثُ فَأَشْرَفَ عَلَيْنَا رَسُولُ اللَّهِ صَلَّى اللَّهُ عَلَيْهِ وَسَلَّمَ بِنَحْوِ حَدِيثِ مُعَاذٍ وَابْنِ جَعْفَرٍ وَقَالَ ابْنُ الْمُثَنَّى: حَدَّثَنَا أَبُو النُّعْمَانِ الْحَكَمُ بْنُ عَبْدِ اللَّهِ حَدَّثَنَا شُعْبَةُ عَنْ عَبْدِ الْعَزِيزِ بْنِ رُفَيْعٍ عَنْ أَبِي الطُّفَيْلِ عَنْ أَبِي سَرِيحَةَ بِنَحْوِهِ. قَالَ: وَالْعَاشِرَةُ نُزُولُ عَيْسَى ابْنِ مَرْيَمَ قَالَ شُعْبَةُ: وَلَمْ يَرْفَعَهُ عَبْدُ الْعَزِيزِ (رَوَاهُ مُسْلِمٌ) ١١٢٧

## 2) Sunan Abū Dāwud 1 riwayat

٤٣١١ حَدَّثَنَا مُسَدَّدٌ وَهَنَادٌ الْمَعْنَى قَالَ مُسَدَّدٌ حَدَّثَنَا أَبُو الْأَحْوَصِ حَدَّثَنَا فُرَاتُ الْقَرَّازُ عَنْ عَامِرِ بْنِ وَائِلَةَ وَقَالَ هَنَادٌ عَنْ أَبِي الطُّفَيْلِ عَنْ حُدَيْفَةَ بْنِ أَسِيدٍ الْعِفَارِيِّ قَالَ كُنَّا قُعُودًا نَتَحَدَّثُ فِي ظِلِّ غُرْفَةٍ لِرَسُولِ اللَّهِ صَلَّى اللَّهُ عَلَيْهِ وَسَلَّمَ فَذَكَرْنَا السَّاعَةَ فَارْتَفَعَتْ أَصْوَانُنَا فَقَالَ رَسُولُ اللَّهِ صَلَّى اللَّهُ عَلَيْهِ وَسَلَّمَ لَنْ تَكُونَ أَوْ لَنْ تَقُومَ السَّاعَةُ حَتَّى يَكُونَ قَبْلَهَا عَشْرُ آيَاتٍ طُلُوعُ الشَّمْسِ مِنْ مَغْرِبِهَا وَخُرُوجُ الدَّابَّةِ وَخُرُوجُ يَأْجُوجَ وَمَأْجُوجَ وَالدَّجَالُ وَعَيْسَى ابْنُ مَرْيَمَ وَالدُّخَانُ وَثَلَاثَةٌ حُسُوفٍ حَسَفٌ بِالْمَغْرِبِ وَحَسَفٌ بِالْمَشْرِقِ وَحَسَفٌ بِجَزِيرَةِ الْعَرَبِ وَآخِرُ ذَلِكَ تَخْرُجُ نَارٌ مِنَ الْيَمَنِ مِنْ قَعْرِ عَدَنِ تَسُوقُ النَّاسَ إِلَى الْمُحَشِّرِ (رَوَاهُ أَبِي دَاوُدَ) ١١٢٨

## 3) Sunan al-Tirmizī 1 riwayat

٢١٨٣ حَدَّثَنَا بُنْدَارٌ قَالَ: حَدَّثَنَا عَبْدُ الرَّحْمَنِ بْنُ مَهْدِيٍّ قَالَ: حَدَّثَنَا سُفْيَانُ عَنْ فُرَاتٍ الْقَرَّازِ عَنْ أَبِي الطُّفَيْلِ عَنْ حُدَيْفَةَ بْنِ أَسِيدٍ قَالَ: أَشْرَفَ عَلَيْنَا رَسُولُ اللَّهِ صَلَّى اللَّهُ عَلَيْهِ وَسَلَّمَ مِنْ غُرْفَةٍ وَنَحْنُ نَتَذَكَّرُ السَّاعَةَ فَقَالَ النَّبِيُّ صَلَّى اللَّهُ عَلَيْهِ وَسَلَّمَ: لَا تَقُومُ السَّاعَةُ حَتَّى تَرَوْا عَشْرَ آيَاتٍ: طُلُوعُ الشَّمْسِ مِنْ مَغْرِبِهَا وَيَأْجُوجَ وَمَأْجُوجَ وَالدَّابَّةَ وَثَلَاثَةَ حُسُوفٍ: حَسَفٌ بِالْمَشْرِقِ وَحَسَفٌ بِالْمَغْرِبِ وَحَسَفٌ بِجَزِيرَةِ الْعَرَبِ وَنَارٌ تَخْرُجُ مِنْ قَعْرِ عَدَنِ تَسُوقُ النَّاسَ أَوْ تَحْشُرُ النَّاسَ فَتَبِيتُ مَعَهُمْ حَيْثُ بَاتُوا وَتَقِيلُ مَعَهُمْ حَيْثُ قَالُوا حَدَّثَنَا مُحَمَّدُ بْنُ عِيْلَانَ قَالَ: حَدَّثَنَا وَكَيْعٌ عَنْ سُفْيَانَ عَنْ فُرَاتٍ نَحْوَهُ وَزَادَ فِيهِ: الدُّخَانُ حَدَّثَنَا هَنَادٌ قَالَ: حَدَّثَنَا أَبُو الْأَحْوَصِ عَنْ فُرَاتِ الْقَرَّازِ نَحْوَ حَدِيثِ وَكَيْعٍ عَنْ سُفْيَانَ حَدَّثَنَا مُحَمَّدُ بْنُ عِيْلَانَ قَالَ: حَدَّثَنَا أَبُو دَاوُدَ الطَّيَالِسِيُّ عَنْ شُعْبَةَ وَالْمِسْعُودِيِّ سَمِعَا مِنْ

<sup>1127</sup>Muslim ibn al-Hajjāj Abū al-Ḥasan al-Qusyairī al-Naisābūrī, *Ṣaḥīḥ Muslim*, Juz IV, h. 2227.

<sup>1128</sup>Abū Dāwud Sulaimān ibn al-Asy'aṣ ibn Ishāq ibn Basyīr ibn Syaddād ibn 'Amrū al-Azadī al-Sijistānī, *Sunan Abī Dāwud*, Juz IV, h. 114.

فُرَاتِ الْقَرَّازِ نَحْوَ حَدِيثِ عَبْدِ الرَّحْمَنِ عَنْ سُفْيَانَ عَنْ فُرَاتٍ وَزَادَ فِيهِ: الدَّجَالُ أَوْ الدُّحَانُ حَدَّثَنَا أَبُو مُوسَى مُحَمَّدُ بْنُ الْمُثَنَّى قَالَ: حَدَّثَنَا أَبُو النُّعْمَانِ الْحَكَمُ بْنُ عَبْدِ اللَّهِ الْعِجْلِيُّ عَنْ شُعْبَةَ عَنْ فُرَاتٍ نَحْوَ حَدِيثِ أَبِي دَاوُدَ عَنْ شُعْبَةَ وَزَادَ فِيهِ قَالَ: وَالْعَاشِرَةُ إِمَّا رِيحٌ تَطْرَحُهُمْ فِي الْبَحْرِ وَإِمَّا نُزُولُ عَيْسَى ابْنِ مَرْيَمَ وَفِي الْبَابِ عَنْ عَلِيِّ وَأَبِي هُرَيْرَةَ، وَأُمِّ سَلَمَةَ وَصَفِيَّةَ بِنْتِ حَبِيٍّ وَهَذَا حَدِيثٌ حَسَنٌ صَحِيحٌ (رَوَاهُ التِّرْمِذِيُّ)<sup>١٦٢٩</sup>

#### 4) Sunan Ibn Mājah 2 riwayat

٤٠٤١ حَدَّثَنَا أَبُو بَكْرِ بْنُ أَبِي شَيْبَةَ قَالَ: حَدَّثَنَا وَكَيْعٌ عَنْ سُفْيَانَ عَنْ فُرَاتِ الْقَرَّازِ عَنْ أَبِي الطُّفَيْلِ عَنْ حُدَيْفَةَ بْنِ أَسِيدٍ قَالَ: اطَّلَعَ عَلَيْنَا النَّبِيُّ صَلَّى اللَّهُ عَلَيْهِ وَسَلَّمَ مِنْ غُرْفَةٍ وَنَحْنُ نَتَذَكَّرُ السَّاعَةَ فَقَالَ: لَا تَقُومُ السَّاعَةُ حَتَّى تَكُونَ عَشْرُ آيَاتِ الدَّجَالِ وَالدُّحَانِ وَطُلُوعِ الشَّمْسِ مِنْ مَغْرِبِهَا (رَوَاهُ ابْنُ مَاجَهَ)<sup>١١٣٠</sup>

٤٠٥٥ حَدَّثَنَا عَلِيُّ بْنُ مُحَمَّدٍ قَالَ: حَدَّثَنَا وَكَيْعٌ قَالَ: حَدَّثَنَا سُفْيَانُ عَنْ فُرَاتِ الْقَرَّازِ عَنْ عَامِرِ بْنِ وَائِلَةَ أَبِي الطُّفَيْلِ الْكِنَانِيِّ عَنْ حُدَيْفَةَ بْنِ أَسِيدٍ أَبِي سَرِيحَةَ قَالَ: اطَّلَعَ رَسُولُ اللَّهِ صَلَّى اللَّهُ عَلَيْهِ وَسَلَّمَ مِنْ غُرْفَةٍ وَنَحْنُ نَتَذَكَّرُ السَّاعَةَ فَقَالَ: لَا تَقُومُ السَّاعَةُ حَتَّى تَكُونَ عَشْرُ آيَاتٍ: طُلُوعِ الشَّمْسِ مِنْ مَغْرِبِهَا وَالدَّجَالِ وَالدُّحَانِ وَالدَّابَّةُ وَيَأْجُوجُ وَمَأْجُوجُ وَخُرُوجِ عَيْسَى ابْنِ مَرْيَمَ عَلَيْهِ السَّلَامُ وَثَلَاثَ حُسُوفٍ حَسَنَةٍ بِالمَشْرِقِ وَحَسَنَةٍ بِالمَغْرِبِ وَحَسَنَةٍ بِجَزِيرَةِ الْعَرَبِ وَنَارٍ تَخْرُجُ مِنْ قَعْرِ عَدَنٍ أَبَيْنَ تَسُوقِ النَّاسِ إِلَى المَحْشَرِ تَبِيْتُ مَعَهُمْ إِذَا بَأَثُوا وَتَقِيلُ مَعَهُمْ إِذَا قَالُوا (رَوَاهُ ابْنُ مَاجَهَ)<sup>١١٣١</sup>

#### 5) Musnad Ahmad ibn Hanbal 3 riwayat

١٦١٤٣ حَدَّثَنَا مُحَمَّدُ بْنُ جَعْفَرٍ قَالَ: حَدَّثَنَا شُعْبَةُ عَنْ فُرَاتٍ عَنْ أَبِي الطُّفَيْلِ عَنْ أَبِي سَرِيحَةَ قَالَ: كَانَ رَسُولُ اللَّهِ صَلَّى اللَّهُ عَلَيْهِ وَسَلَّمَ فِي غُرْفَةٍ وَنَحْنُ تَحْتَهَا نَتَحَدَّثُ قَالَ: فَأَشْرَفَ عَلَيْنَا رَسُولُ اللَّهِ صَلَّى اللَّهُ عَلَيْهِ وَسَلَّمَ فَقَالَ: مَا تَذَكَّرُونَ؟ قَالُوا: السَّاعَةَ قَالَ: إِنَّ السَّاعَةَ لَنْ تَقُومَ حَتَّى تَرُونَ عَشْرَ آيَاتٍ: حَسَنَةٍ بِالمَشْرِقِ وَحَسَنَةٍ بِالمَغْرِبِ وَحَسَنَةٍ فِي جَزِيرَةِ الْعَرَبِ وَالدُّحَانِ وَالدَّجَالِ وَالدَّابَّةُ وَطُلُوعِ الشَّمْسِ مِنْ مَغْرِبِهَا وَيَأْجُوجُ وَمَأْجُوجُ وَنَارٍ تَخْرُجُ مِنْ قَعْرِ عَدَنٍ تُرْحِلُ النَّاسَ فَقَالَ شُعْبَةُ: سَمِعْتُهُ وَأَحْسِبُهُ قَالَ تَنْزِلُ مَعَهُمْ حَيْثُ نَزَلُوا

<sup>1129</sup>Muhammad ibn 'Isā ibn Sūrah ibn Mūsa ibn Ḍaḥḥāk al-Tirmizī Abū 'Isā, *Sunan al-Tirmizī*, Juz IV, h. 477.

<sup>1130</sup>Ibn Mājah Abū 'Abdillāh Muḥammad ibn Yazīd ibn Qazwīnī, *Sunan Ibn Mājah*, Juz II, h. 1341.

<sup>1131</sup>Ibn Mājah Abū 'Abdillāh Muḥammad ibn Yazīd ibn Qazwīnī, *Sunan Ibn Mājah*, Juz II, h. 1347.

وَتَقِيلُ مَعَهُمْ حَيْثُ قَالُوا قَالَ شُعْبَةُ: وَحَدَّثَنِي بِهَذَا الْحَدِيثِ رَجُلٌ عَنْ أَبِي الطُّفَيْلِ عَنْ أَبِي سَرِيحَةَ لَمْ يَرْفَعْهُ إِلَى النَّبِيِّ صَلَّى اللَّهُ عَلَيْهِ وَسَلَّمَ فَقَالَ: أَحَدُ هَذَيْنِ الرَّجُلَيْنِ نُزُولُ عَيْسَى ابْنِ مَرْيَمَ وَقَالَ الْآخَرُ: رِيحٌ تُلْقِيهِمْ فِي الْبَحْرِ (رَوَاهُ أَحْمَدُ بْنُ حَنْبَلٍ)<sup>1132</sup>

٢٣٨٧٨ م حَدَّثَنَا مُحَمَّدُ بْنُ جَعْفَرٍ قَالَ: حَدَّثَنَا شُعْبَةُ عَنْ فُرَاتٍ عَنْ أَبِي الطُّفَيْلِ عَنْ أَبِي سُرَيْحَةَ قَالَ: كَانَ رَسُولُ اللَّهِ صَلَّى اللَّهُ عَلَيْهِ وَسَلَّمَ فِي عُرْفَةٍ وَخُنُ تَحْتَهَا نَتَحَدَّثُ وَقَالَ: فَأَشْرَفَ عَلَيْنَا رَسُولُ اللَّهِ صَلَّى اللَّهُ عَلَيْهِ وَسَلَّمَ فَقَالَ: مَا تَذْكُرُونَ؟ قَالُوا: السَّاعَةَ قَالَ: إِنَّ السَّاعَةَ لَنْ تَقُومَ حَتَّى تَرَوْا عَشْرَ آيَاتٍ: حَسْفٌ بِالْمَشْرِقِ وَحَسْفٌ بِالْمَغْرِبِ وَحَسْفٌ فِي جَزِيرَةِ الْعَرَبِ وَالْدُّخَانُ وَالْدَّجَالُ وَالْدَّابَّةُ وَطُلُوعُ الشَّمْسِ مِنْ مَغْرِبِهَا وَيَأْجُوجُ وَمَأْجُوجُ وَنَارٌ تَخْرُجُ مِنْ فَعْرٍ عَدَنِ تُرِحِّلُ النَّاسَ فَقَالَ شُعْبَةُ: سَمِعْتُهُ وَأَحْسَبُهُ قَالَ: تَنْزِلُ مَعَهُمْ حَيْثُ نَزَلُوا وَتَقِيلُ مَعَهُمْ حَيْثُ قَالُوا قَالَ شُعْبَةُ: وَحَدَّثَنِي بِهَذَا الْحَدِيثِ رَجُلٌ عَنْ أَبِي الطُّفَيْلِ عَنْ أَبِي سَرِيحَةَ وَلَمْ يَرْفَعْهُ إِلَى النَّبِيِّ صَلَّى اللَّهُ عَلَيْهِ وَسَلَّمَ قَالَ أَحَدُ هَذَيْنِ الرَّجُلَيْنِ: الدَّجَالُ يَقْتُلُهُ عَيْسَى ابْنُ مَرْيَمَ وَقَالَ الْآخَرُ: رِيحٌ تُلْقِيهِمْ فِي الْبَحْرِ (رَوَاهُ أَحْمَدُ بْنُ حَنْبَلٍ)<sup>1133</sup>

١٦١٤٤ حَدَّثَنَا عَبْدُ الرَّحْمَنِ بْنُ مَهْدِيٍّ حَدَّثَنَا سُفْيَانُ عَنْ فُرَاتٍ عَنْ أَبِي الطُّفَيْلِ عَنْ حُدَيْفَةَ بْنِ أَسِيدِ الْغِفَارِيِّ قَالَ: أَشْرَفَ عَلَيْنَا رَسُولُ اللَّهِ صَلَّى اللَّهُ عَلَيْهِ وَسَلَّمَ مِنْ عُرْفَةٍ وَخُنُ نَتَذَكَّرُ السَّاعَةَ، فَقَالَ: لَا تَقُومُ السَّاعَةُ حَتَّى تَرُونَ عَشْرَ آيَاتٍ: طُلُوعُ الشَّمْسِ مِنْ مَغْرِبِهَا وَالْدُّخَانُ وَالْدَّابَّةُ وَخُرُوجُ يَأْجُوجَ وَمَأْجُوجَ وَخُرُوجُ عَيْسَى ابْنِ مَرْيَمَ وَالْدَّجَالِ وَثَلَاثُ حُسُوفٍ: حَسْفٌ بِالْمَغْرِبِ وَحَسْفٌ بِالْمَشْرِقِ وَحَسْفٌ بِجَزِيرَةِ الْعَرَبِ وَنَارٌ تَخْرُجُ مِنْ فَعْرٍ عَدَنِ تَسُوقُ أَوْ تَحْشُرُ النَّاسَ تَبِيثٌ مَعَهُمْ حَيْثُ بَأَثُوا وَتَقِيلُ مَعَهُمْ حَيْثُ قَالُوا (رَوَاهُ أَحْمَدُ بْنُ حَنْبَلٍ)<sup>1134</sup>

### c. *Itibār sanad*

Setelah peneliti menelusuri hadis-hadis di atas dalam *kutub al-tis'ah*, maka ditemukan sebanyak 11 riwayat yaitu Sahih Muslim 4 riwayat, Sunan Abū Dāwud 1 riwayat, Sunan al-Tirmizī 1 riwayat, Sunan Ibn Mājah 2 riwayat dan Musnad Aḥmad ibn Ḥanbal 3 riwayat. Terdapat perbedaan lafal hadis disebabkan

<sup>1132</sup>Abū 'Abdillāh Aḥmad ibn Muḥammad ibn Ḥanbal ibn Hilāl ibn Asad al-Syaibānī, *Musnad Aḥmad ibn Ḥanbal*, Juz XXVI, h. 66.

<sup>1133</sup>Abū 'Abdillāh Aḥmad ibn Muḥammad ibn Ḥanbal ibn Hilāl ibn Asad al-Syaibānī, *Musnad Aḥmad ibn Ḥanbal*, Juz XXXIX, h. 305.

<sup>1134</sup>Abū 'Abdillāh Aḥmad ibn Muḥammad ibn Ḥanbal ibn Hilāl ibn Asad al-Syaibānī, *Musnad Aḥmad ibn Ḥanbal*, Juz XXVI, h. 67.

karena terjadi *inqilāb*, tambahan maupun sisipan dari periwayat, namun pesan dan kandungan hadis tetap sama.

Berdasarkan ragam riwayat hadis di atas, maka peneliti tidak menemukan *syāhid* dan *mutābi'* pada sanad tersebut, karena *ṭabaqāt* sahabat hanya diriwayatkan oleh Ḥuzaifah ibn Asīd, walaupun 'Āmir ibn Wāsilah juga sahabat namun masih dalam satu rentetan sanad dengan Ḥuzaifah. Sedangkan pada *ṭabaqāt* tabi'in hanya diriwayatkan oleh Furāt ibn Abī 'Abd al-Raḥmān. Dengan demikian dapat disimpulkan sanad hadis di atas tidak memiliki *syāhid* dan *mutābi'*, untuk lebih jelasnya berikut skema sanad hadis yang menjadi objek kajian.



d. Skema sanad

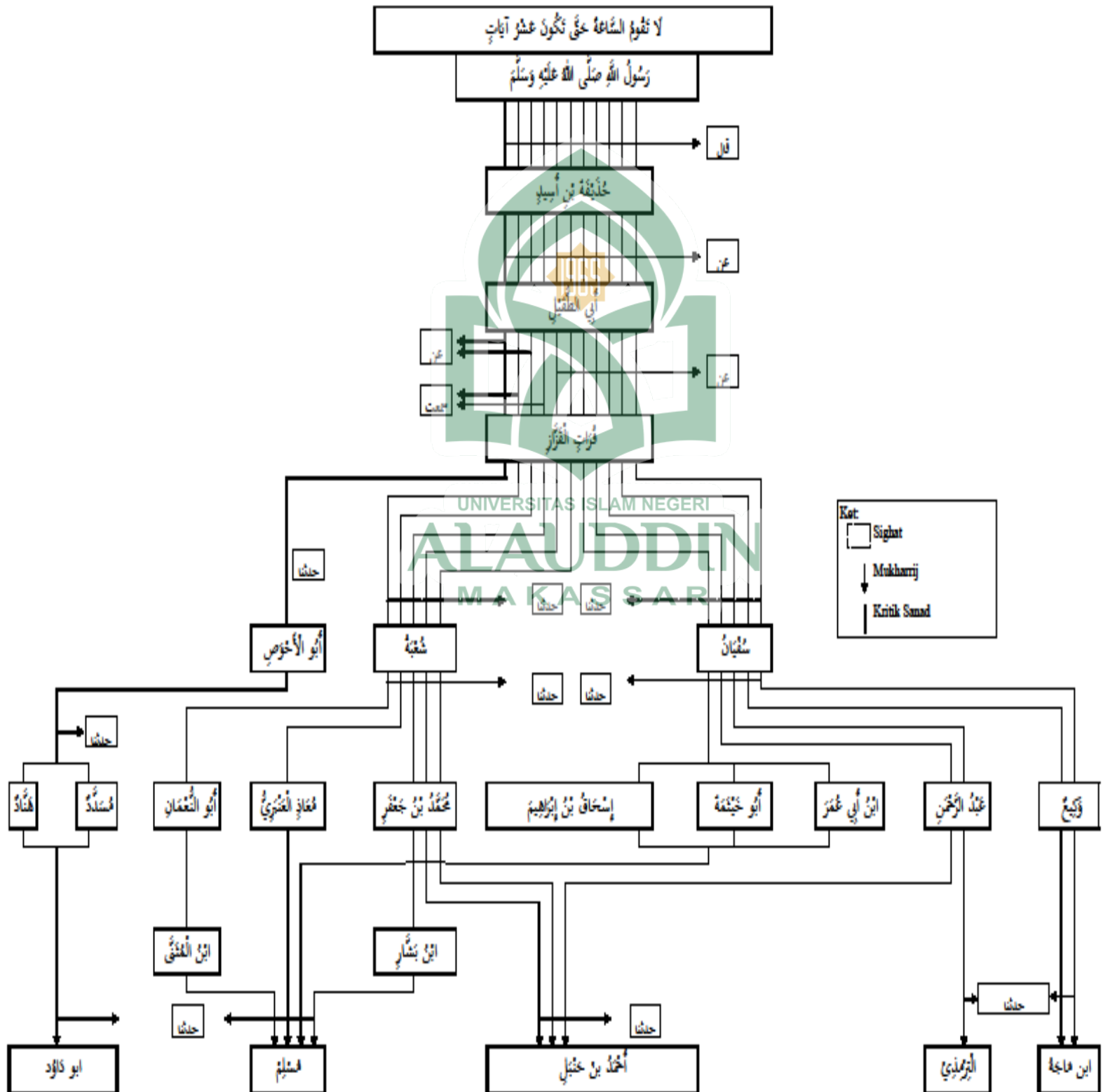



e. Kritik sanad

Sanad yang menjadi objek penelitian terdapat dalam kitab Sunan Abū Dāwud.

حَدَّثَنَا مُسَدَّدٌ وَهَنَّادُ الْمَعْنَى قَالَ مُسَدَّدٌ حَدَّثَنَا أَبُو الْأَحْوَصِ حَدَّثَنَا فُرَاتُ الْقَزَّازُ عَنْ عَامِرِ بْنِ وَائِلَةَ وَقَالَ هَنَّادُ عَنْ أَبِي الطُّفَيْلِ عَنْ حُدَيْفَةَ بْنِ أَسِيدِ الْغِفَارِيِّ قَالَ... (رَوَاهُ أَبِي دَاوُدَ) <sup>١١٣٥</sup>

1) Abū Dāwud

Biografi dan perjalanan keilmuan Abū Dāwud dalam bidang hadis telah dijelaskan pada pembahasan yang lalu. Khusus pada sanad hadis di atas, dia meriwayatkan hadis dari gurunya yang bernama Musaddad.<sup>1136</sup>

2) Musaddad

Nama lengkapnya Musaddad ibn Musarhad ibn Musribal ibn Syuraik al-Asadī kunnyahnya Abū al-Ḥasan, wafat di Basrah pada bulan Ramaḍān tahun 228 Hijriyah.<sup>1137</sup> Komentar ulama kritikus hadis antara lain *al-imām, al-ḥāfiẓ, al-hujjah* seorang yang punya pengetahuan dalam hadis,<sup>1138</sup> al-'Ijfi dan Abū Ḥātim menilai *siqah*,<sup>1139</sup> Aḥmad ibn Ḥanbal dan Yahyā ibn Ma'īn menilai *ṣadūq*, sementara al-Ḥabābī menilai *ḥafiz*.<sup>1140</sup> Meriwayatkan hadis di antaranya dari Rūḥ ibn 'Ubādah, Sufyān ibn 'Uyaynah dan Abī al-Aḥwās Salām ibn Sulaim.<sup>1141</sup>

<sup>1135</sup>Abū Dāwud Sulaimān ibn al-Asy'ās ibn Ishāq ibn Basyīr ibn Syaddād ibn 'Amrū al-Azadī al-Sijistānī, *Sunan Abī Dāwud*, Juz IV, h. 114.

<sup>1136</sup>Syams al-Dīn Abū 'Abdillāh Muḥammad ibn Aḥmad ibn 'Usmān ibn Qāimāz al-Ḥabābī, *Siyar A'lam al-Nubalā'*, Juz XIII, h. 205.

<sup>1137</sup>Abū 'Abdillāh Muḥammad ibn Sa'ad ibn Manī' al-Hāsyimī ibn bi al-Walā' al-Baṣrī al-Baghdādī al-Ma'rūf bi ibn Sa'd, *al-Ṭabaqāt al-Kubrā*, Juz VII, h. 224.

<sup>1138</sup>Syams al-Dīn Abū 'Abdillāh Muḥammad ibn Aḥmad ibn 'Usmān ibn Qāimāz al-Ḥabābī, *Siyar A'lam al-Nubalā'*, Juz IX, h. 15.

<sup>1139</sup>Abū Muḥammad 'Abd al-Raḥmān ibn Muḥammad ibn Idrīd ibn Munzīr al-Tamīmī al-Ḥanzalī al-Rāzī ibn Abī Ḥātim, *al-Jarḥ wa al-Ta'dīl*, Juz VIII, h. 438. Lihat juga; Abū al-Ḥasan Aḥmad ibn 'Abdillāh ibn Ṣāliḥ al-'Ijfi al-Kūfi, *Tārīkh al-Ṣiqāt*, h. 425.

<sup>1140</sup>Syams al-Dīn Abū 'Abdillāh Muḥammad ibn Aḥmad ibn 'Usmān ibn Qāimāz al-Ḥabābī, *al-Mu'īn fī Ṭabaqāt al-Muḥaddiṣīn*, h. 91.

<sup>1141</sup>Yūsuf ibn 'Abd al-Raḥmān ibn Yūsuf Abū al-Ḥajjāj Jamāl al-Dīn ibn al-Zakī Abī Muḥammad al-Qaḍā'ī al-Kilabī al-Mizzī, *Tahẓīb al-Kamāl fī Asmā' al-Rijāl*, Juz XXVII, h. 444.

Sedangkan murid yang meriwayatkan hadis padanya antara lain Ya'qūb ibn Syaibah, al-Bukhārī dan Abū Dāwud al-Sijistānī.<sup>1142</sup>

### 3) Abū al-Aḥwās

Nama lengkapnya Salām ibn Sulaim al-Kūfī al-Ḥanafī kunnyahnya Abū al-Aḥwās,<sup>1143</sup> menetap di Kūfah.<sup>1144</sup> Komentar ulama kritikus hadis seperti al-'Ijfi berkata *ṣiqah* jumlah hadisnya sekitar empat ribu,<sup>1145</sup> Yaḥyā ibn Ma'īn menilai *ṣiqah mutqin*,<sup>1146</sup> Abū Zur'ah menilai *ṣiqah*, Abū Ḥātim menilai *ṣadūq*<sup>1147</sup> dan al-Ḥabīb berkata *ṣiqah ḥujjah*.<sup>1148</sup> Meriwayatkan hadis di antaranya dari Muḥammad ibn 'Ubaidillāh, Laīs ibn Abī Sulaim dan Furāt al-Qazzāz.<sup>1149</sup> Sedangkan murid yang meriwayatkan hadis padanya antara lain Qutaibah, Yaḥyā ibn Ādam dan Musaddad.<sup>1150</sup> Wafat tahun 179 Hijriyah.<sup>1151</sup>

<sup>1142</sup>Sa'd al-Mālik Abū Naṣr 'Alī ibn Hibatullāh ibn Ja'far ibn Mākūlā, *al-Ikmāl fī Raf' al-Irtiyāb 'an Mu'talif wa al-Mukhtalif fī al-Asmā' wa al-Kunā wa al-Ansāb*, Juz VII (Cet. I; Bairūt-Libanōn: Dār al-Kutub al-'Ilmiyah, 1411 H./1990 M.), h. 192.

<sup>1143</sup>Abū 'Abdillāh Aḥmad ibn Ishāq ibn Muḥammad ibn Yaḥyā ibn Mandah al-'Abdī, *Fath al-Bāb fī al-Kunnī wa al-Aḥqāb*, h. 84.

<sup>1144</sup>Muḥammad ibn Ḥibbān ibn Aḥmad ibn Ḥibbān ibn Mu'āz ibn Ma'bad al-Tamīmī Abū Ḥātim al-Dārimī al-Bustī, *al-Ṣiqāt*, Juz VI, h. 417.

<sup>1145</sup>Abū al-Ḥasan Aḥmad ibn 'Abdillāh ibn Ṣāliḥ al-'Ijfi al-Kūfī, *Tārīkh al-Ṣiqāt*, h. 212.

<sup>1146</sup>Syams al-Dīn Abū 'Abdillāh ibn Aḥmad ibn 'Uṣmān ibn Qāimāz al-Ḥabībī, *al-Kāsyif fī Ma'rifah man lahu Riwayah fī al-Kutub al-Sittah*, Juz I, h. 474.

<sup>1147</sup>Abū Muḥammad 'Abd al-Raḥmān ibn Muḥammad ibn Idrīd ibn Munzīr al-Tamīmī al-Ḥanzalī al-Rāzī ibn Abī Ḥātim, *al-Jarḥ wa al-Ta'dīl*, Juz IV, h. 260.

<sup>1148</sup>Syams al-Dīn Abū 'Abdillāh Muḥammad ibn Aḥmad ibn 'Uṣmān ibn Qāimāz al-Ḥabībī, *al-Mughnī fī al-Du'afā*, Juz I, h. 271.

<sup>1149</sup>Yūsuf ibn 'Abd al-Raḥmān ibn Yūsuf Abū al-Ḥajjāj Jamāl al-Dīn ibn al-Zakī Abī Muḥammad al-Qaḍā'ī al-Kilabī al-Mizzī, *Tahẓīb al-Kamāl fī Asmā' al-Rijāl*, Juz XII, h. 283.

<sup>1150</sup>Muḥammad ibn Ismā'īl ibn Ibrāhīm ibn al-Mughīrah al-Bukhārī Abū 'Abdillāh, *al-Tārīkh al-Kabīr*, Juz I, h. 334.

<sup>1151</sup>Abū 'Abdillāh Muḥammad ibn Sa'ad ibn Manī' al-Hāsyimī ibn bi al-Walā' al-Baṣrī al-Baghādā'ī al-Ma'rūf bi ibn Sa'd, *al-Ṭabaqāt al-Kubrā*, Juz VI, h. 356.

## 4) Furāt al-Qazzāz

Nama lengkapnya Furāt ibn Abī 'Abd al-Raḥmān al-Qazzāz kunnyahnya Abū Muḥammad al-Qazzāz,<sup>1152</sup> berasal dari Basrah kemudian pindah dan menetap di Kūfah.<sup>1153</sup> Meriwayatkan hadis di antaranya dari 'Ubaidullāh ibn al-Qabṭiyyah, Abī Ḥazm Salmān al-Asyja'ī dan Abī al-Tufail.<sup>1154</sup> Sedangkan murid yang meriwayatkan hadis padanya antara lain Sufyān al-Ṣaurī, Sufyān ibn 'Uyainah dan Abū al-Aḥwas Salām ibn Sulaim.<sup>1155</sup> Abū Ḥātim menilai *ṣāliḥ al-ḥadīṣ*, Yaḥyā ibn Ma'īn, al-Nasā'ī dan al-'Ijlī menilai periwayat dari Kūfah yang *ṣiqah*,<sup>1156</sup> dan disebutkan dalam *al-Ṣiqat* Ibn Ḥibbān.<sup>1157</sup> Wafat antara tahun 121 sampai 130 Hijriyah.<sup>1158</sup>

## 5) 'Āmir ibn Wāsilah

Nama lengkapnya 'Āmir ibn Wāsilah ibn 'Abdillāh ibn 'Umar ibn Jaḥṣy ibn Jaza' ibn Sa'd ibn Laiṣ ibn Bakar ibn 'Abd Manāh ibn 'Alī ibn Kinānah ibn Khuzaimah,<sup>1159</sup> kunnyahnya Abū al-Tufail.<sup>1160</sup> Berjumpa dengan Nabi saw. pada

<sup>1152</sup>Muḥammad ibn Ismā'īl ibn Ibrāhīm ibn al-Mughīrah al-Bukhārī Abū 'Abdillāh, *al-Tārīkh al-Kabīr*, Juz VII, h. 129.

<sup>1153</sup>Muḥammad ibn Ḥibbān ibn Aḥmad ibn Ḥibbān ibn Mu'āz ibn Ma'bad al-Tamīmī Abū Ḥātim al-Dārimī al-Bustī, *al-Ṣiqat*, Juz VII, h. 321.

<sup>1154</sup>Aḥmad ibn 'Alī ibn Muḥammad ibn Ibrāhīm Abū Bakr ibn Manjūyah, *Rijāl Ṣaḥīḥ Muslim*, Juz II, h. 137.

<sup>1155</sup>Yūsuf ibn 'Abd al-Raḥmān ibn Yūsuf Abū al-Ḥajjāj Jamāl al-Dīn ibn al-Zakī Abī Muḥammad al-Qaḍā'ī al-Kilabī al-Mizzī, *Tahẓīb al-Kamāl fī Asmā' al-Rijāl*, Juz XXIII, h. 151-152.

<sup>1156</sup>Abū al-Ḥasan Aḥmad ibn 'Abdillāh ibn Ṣāliḥ al-'Ijlī al-Kūfī, *Tārīkh al-Ṣiqat*, h. 382. Lihat juga; Syams al-Dīn Abū 'Abdillāh Muḥammad ibn Aḥmad ibn 'Uṣmān ibn Qāimāz al-Ḍahabī, *Mīzān al-Itidal fī Naqd al-Rijāl*, Juz III, h. 343.

<sup>1157</sup>Abū al-Faḍl Aḥmad ibn 'Alī ibn Muḥammad ibn Aḥmad ibn Ḥajar al-Asqalānī, *Tahẓīb al-Tahẓīb*, Juz VIII, h. 259.

<sup>1158</sup>Syams al-Dīn Abū 'Abdillāh Muḥammad ibn Aḥmad ibn 'Uṣmān ibn Qāimāz al-Ḍahabī, *Tārīkh al-Islām Wawaffayāt al-Masyāḥir wa al-A'lām*, Juz III, h. 479.

<sup>1159</sup>Abū 'Amrū Khalīfah ibn khiyāṭ ibn Khalīfah al-Ṣyaibānī al-'Aṣfarī al-Baṣrī, *Ṭabaqāt Khalīfah Ibn Khīyāṭ*, h. 488.

<sup>1160</sup>Abū 'Abdillāh Muḥammad ibn Sa'ad ibn Manī' al-Hāsyimī ibn bi al-Walā' al-Baṣrī al-Baghdādī al-Ma'rūf bi ibn Sa'd, *al-Ṭabaqāt al-Kubrā*, Juz VI, h. 12.

tahun ke-delapan Hijriyah dan termasuk golongan sahabat yang terakhir wafat.<sup>1161</sup> Berasal dari Kūfah kemudian datang ke Madā'īn dan bertemu dengan Ḥuzaifah al-Yamān.<sup>1162</sup> Meriwayatkan hadis di antaranya dari Nabi saw., Bakar ibn Qirwās dan Abī Sarīḥah Ḥuzaifah ibn Asīd al-Ghifārī. Sedangkan murid yang meriwayatkan hadis padanya antara lain 'Imārah ibn Šaubān, 'Amrū ibn Dīnār dan Furāt al-Qazzāz.<sup>1163</sup> Wafat di Mekah tahun 100 Hijriyah ada pula yang mengatakan 107 Hijriyah.<sup>1164</sup>

#### 6) Ḥuzaifah ibn Asīd al-Ghifārī

Nama lengkapnya Ḥuzaifah ibn Asīd ibn al-A'was ibn al-Waqī'ah ibn Waqī'ah ibn Jarūh ibn Ghaffār, ada pula yang mengatakan namanya Ḥuzaifah ibn Asīd ibn Khālīd al-A'was ibn al-Waqī'ah ibn Ḥarām kunniyahnya Abū Sarīḥah,<sup>1165</sup> berdomisili di Kūfah.<sup>1166</sup> Sahabat yang termasuk kategori awal menyaksikan dan berjumpa Nabi saw. di Hudaibiyah,<sup>1167</sup> keterangan lain menjelaskan bahwa dia hadir saat penaklukan di Damasykus.<sup>1168</sup> Meriwayatkan

<sup>1161</sup>Abū Na'īm Aḥmad ibn 'Abdillāh ibn Aḥmad ibn Ishāq ibn Mūsā ibn Mahrān al-Aṣbahānī, *Ma'rifah al-Ṣaḥābah*, Juz IV (Cet. I; al-Riyād: Dār al-Waṭan li al-Nasyr, 1419 H/1998 M.), h. 2067. Lihat juga; Abū 'Umar Yūsuf ibn 'Abdillāh ibn Muḥammad 'Abd al-Bār ibn 'Aṣim al-Namrī al-Qurtubī, *al-Isti'āb fi Ma'rifah al-Aṣḥāb*, Juz II, h. 799.

<sup>1162</sup>Abū Bakr Aḥmad ibn 'Alī ibn Šabīb ibn Aḥmad ibn Mahdī al-Khaḍīb al-Baghdādī, *Tārīkh Baghdād*, Juz I, h. 559.

<sup>1163</sup>Yūsuf ibn 'Abd al-Raḥmān ibn Yūsuf Abū al-Ḥajjāj Jamāl al-Dīn ibn al-Zakī Abī Muḥammad al-Qaḍā'ī al-Kilabī al-Mizzī, *Tahẓīb al-Kamāl fi Asmā' al-Rijāl*, Juz XIV, h. 79-80.

<sup>1164</sup>Syams al-Dīn Abū 'Abdillāh Muḥammad ibn Aḥmad ibn 'Uṣmān ibn Qāimāz al-Žahabī, *Siyar A'lam al-Nubalā'*, Juz IV, h. 460.

<sup>1165</sup>Abū 'Amrū Khalīfah ibn khiyāṭ ibn Khalīfah al-Šyaibānī al-'Aṣfarī al-Baṣrī, *Ṭabaqāt Khalīfah Ibn Khīyāṭ*, h. 72.

<sup>1166</sup>'Abdillāh ibn Muḥammad ibn 'Abd al-'Azīz al-Baghawī, *Mu'jam al-Ṣaḥābah*, Juz II, h. 27.

<sup>1167</sup>Abū 'Abdillāh Muḥammad ibn Sa'ad ibn Manī' al-Hāsyimī ibn bi al-Walā' al-Baṣrī al-Baghdādī al-Ma'rūf bi ibn Sa'd, *al-Ṭabaqāt al-Kubrā*, Juz VI, h. 101.

<sup>1168</sup>Abū al-Ḥasan Aḥmad ibn 'Abdillāh ibn Šālīḥ al-'Ijī al-Kūfī, *Tārīkh al-Šiqāt*, h. 111.

hadis antara lain kepada al-Sya'bi dan Abū al-Tufail.<sup>1169</sup> Abū Ḥātim ibn Ḥibbān berkata dia wafat di Armenia pada tahun 42 Hijriyah.<sup>1170</sup>

Berdasarkan keterangan pada kritik sanad di atas, indikator ketersambungan sanad hadis telah terpenuhi yaitu sanad tersambung dilihat dari daftar guru murid dan usia hidup masing-masing periwayat serta negeri tempat meriwayatkan hadis. Sedangkan penilaian *siqah* dapat dirujuk dari komentar ulama kritikus hadis yang memberikan penilaian *ta'dīl* kepada masing-masing periwayat. Dengan demikian menurut peneliti sanad hadis tersebut dinilai sahih berdasarkan indikator kesahihan sanad, sehingga penelitian layak dilanjutkan pada kritik matan.

f. Kritik matan

1) Penelitian lafal-lafal yang semakna

Penelitian lafal bertujuan untuk membandingkan varian-varian lafal dalam rangka mengidentifikasi ada atau tidaknya *'illah* pada matan.

a) Sahih Muslim 4 riwayat

Riwayat 1

إِنَّهَا لَنْ تَقُومَ حَتَّى تَرُونَ قَبْلَهَا عَشْرَ آيَاتٍ  
فَذَكَرَ الدُّحَانَ وَالذَّجَالَ وَالذَّابَّةَ وَطُلُوعَ الشَّمْسِ مِنْ مَغْرِبِهَا  
وَنَزُولَ عِيسَى ابْنِ مَرْيَمَ صَلَّى اللَّهُ عَلَيْهِ وَسَلَّمَ وَيَأْجُوجَ وَمَأْجُوجَ وَثَلَاثَةَ خُسُوفٍ  
حَسَفٌ بِالْمَشْرِقِ وَحَسَفٌ بِالْمَغْرِبِ وَحَسَفٌ بِجَزِيرَةِ الْعَرَبِ  
وَآخِرُ ذَلِكَ نَارٌ تَخْرُجُ مِنَ الْيَمَنِ تَطْرُدُ النَّاسَ إِلَى مَحْشَرِهِمْ

Riwayat 2

إِنَّ السَّاعَةَ لَا تَكُونُ حَتَّى تَكُونَ عَشْرَ آيَاتٍ  
حَسَفٌ بِالْمَشْرِقِ وَحَسَفٌ بِالْمَغْرِبِ

<sup>1169</sup>Abū Muḥammad 'Abd al-Raḥmān ibn Muḥammad ibn Idrīd ibn Munzīr al-Tamīmī al-Ḥanẓalī al-Rāzī ibn Abī Ḥātim, *al-Jarḥ wa al-Ta'dīl*, Juz III, h. 256.

<sup>1170</sup>Mughlaḥī ibn Qulaj ibn 'Abdillāh al-Bukjarī al-Miṣrī al-Ḥakarī al-Ḥanafī Abū 'Abdillāh Alāu al-Dīn, *Ikmāl Tahzīb al-Kamāl fī Asmā' al-Rijāl*, Juz IV, h. 15.

وَحَسَفٌ فِي جَزِيرَةِ الْعَرَبِ وَالذُّحَانُ وَالذَّجَالُ وَدَابَّةُ الْأَرْضِ وَيَأْجُوجُ وَمَأْجُوجُ  
وَطُلُوعُ الشَّمْسِ مِنْ مَغْرِبِهَا وَنَارٌ تَخْرُجُ مِنْ فُجْعَةٍ عَدَنٍ تَرَحَّلُ النَّاسَ

Riwayat 3

Redaksi hadisnya sama dengan riwayat 2 di atas.

Riwayat 4

Redaksi hadisnya juga sama dengan riwayat 2 di atas.

b) Sunan Abū Dāwud 1 riwayat

لَنْ تَكُونَ أَوْ لَنْ تَقُومَ السَّاعَةُ حَتَّى يَكُونَ قَبْلَهَا عَشْرُ آيَاتٍ  
طُلُوعُ الشَّمْسِ مِنْ مَغْرِبِهَا وَخُرُوجُ الدَّابَّةِ  
وَخُرُوجُ يَأْجُوجَ وَمَأْجُوجَ وَالذَّجَالَ وَعِيسَى ابْنَ مَرْيَمَ وَالذُّحَانَ  
وَتِلْكَ حُسُوفٍ حَسَفٌ بِالْمَغْرِبِ وَحَسَفٌ بِالْمَشْرِقِ وَحَسَفٌ بِجَزِيرَةِ الْعَرَبِ  
وَآخِرُ ذَلِكَ تَخْرُجُ نَارٌ مِنْ الْيَمَنِ مِنْ قَعْرِ عَدَنٍ تَسُوقُ النَّاسَ إِلَى الْمَحْشَرِ

c) Sunan al-Tirmizī 1 riwayat

لَا تَقُومُ السَّاعَةُ حَتَّى تَرَوْا عَشْرَ آيَاتٍ  
طُلُوعُ الشَّمْسِ مِنْ مَغْرِبِهَا، وَيَأْجُوجَ وَمَأْجُوجَ، وَالدَّابَّةَ  
وَتِلْكَ حُسُوفٍ: حَسَفٌ بِالْمَشْرِقِ وَحَسَفٌ بِالْمَغْرِبِ وَحَسَفٌ بِجَزِيرَةِ الْعَرَبِ  
وَنَارٌ تَخْرُجُ مِنْ قَعْرِ عَدَنٍ تَسُوقُ النَّاسَ أَوْ تَحْشُرُ النَّاسَ  
فَتَبِيثٌ مَعَهُمْ حَيْثُ بَاتُوا، وَتَقِيلُ مَعَهُمْ حَيْثُ

d) Sunan Ibn Mājah 2 riwayat

Riwayat 1

لَا تَقُومُ السَّاعَةُ حَتَّى تَكُونَ عَشْرُ آيَاتٍ وَالذُّحَانُ وَطُلُوعُ الشَّمْسِ مِنْ مَغْرِبِهَا

Riwayat 2

لَا تَقُومُ السَّاعَةُ حَتَّى تَكُونَ عَشْرُ آيَاتٍ  
طُلُوعُ الشَّمْسِ مِنْ مَغْرِبِهَا وَالذَّجَالُ وَالذُّحَانُ وَالدَّابَّةُ  
وَيَأْجُوجُ وَمَأْجُوجُ وَخُرُوجُ عِيسَى ابْنِ مَرْيَمَ عَلَيْهِ السَّلَامُ  
وَتِلْكَ حُسُوفٍ حَسَفٌ بِالْمَشْرِقِ وَحَسَفٌ بِالْمَغْرِبِ وَحَسَفٌ بِجَزِيرَةِ الْعَرَبِ  
وَنَارٌ تَخْرُجُ مِنْ قَعْرِ عَدَنٍ أَبَيَنَّ تَسُوقُ النَّاسَ إِلَى الْمَحْشَرِ تَبِيثٌ مَعَهُمْ إِذَا بَاتُوا وَتَقِيلُ مَعَهُمْ

e) Musnad Aḥmad ibn Ḥanbal 3 riwayat

Riwayat 1

إِنَّ السَّاعَةَ لَنْ تَقُومَ حَتَّى تَرُونَ عَشْرَ آيَاتٍ  
حَسَفٌ بِالْمَشْرِقِ وَحَسَفٌ بِالْمَغْرِبِ وَحَسَفٌ فِي جَزِيرَةِ الْعَرَبِ

وَالدُّحَانُ وَالِدَّجَالُ وَالِدَّابَّةُ وَطُلُوعُ الشَّمْسِ مِنْ مَغْرِبِهَا وَيَأْجُوجُ وَمَأْجُوجُ  
وَنَارٌ تَخْرُجُ مِنْ قَعْرِ عَدْنٍ تُرْحَلُ النَّاسَ

Riwayat 2

إِنَّ السَّاعَةَ لَنْ تَقُومَ حَتَّى تَرَوْا عَشْرَ آيَاتٍ  
حَسَنٌ بِالمَشْرِقِ وَحَسَنٌ بِالمَغْرِبِ وَحَسَنٌ فِي جَزِيرَةِ العَرَبِ  
وَالدُّحَانُ وَالِدَّجَالُ وَالِدَّابَّةُ وَطُلُوعُ الشَّمْسِ مِنْ مَغْرِبِهَا وَيَأْجُوجُ وَمَأْجُوجُ  
وَنَارٌ تَخْرُجُ مِنْ قَعْرِ عَدْنٍ تُرْحَلُ النَّاسَ

Riwayat 3

لَا تَقُومُ السَّاعَةُ حَتَّى تَرُونَ عَشْرَ آيَاتٍ  
طُلُوعُ الشَّمْسِ مِنْ مَغْرِبِهَا وَالِدُّحَانُ وَالِدَّابَّةُ وَخُرُوجُ يَأْجُوجَ وَمَأْجُوجَ  
وَخُرُوجُ عَيْسَى ابْنِ مَرْيَمَ وَالِدَّجَالِ  
وَتَلَاثُ حُسُوفٍ: حَسَنٌ بِالمَغْرِبِ وَحَسَنٌ بِالمَشْرِقِ وَحَسَنٌ بِجَزِيرَةِ العَرَبِ  
وَنَارٌ تَخْرُجُ مِنْ قَعْرِ عَدْنٍ تَسُوقُ أَوْ تَحْشُرُ النَّاسَ تَبِيثٌ مَعَهُمْ حَيْثُ بَأَثُوا وَتَقِيلُ مَعَهُمْ

Setelah peneliti menelusuri varian lafal-lafal hadis ditemukan adanya riwayat *bi la-ma'nā*, hal ini dilihat dari beberapa perbedaan awal matan seperti hadis Muslim riwayat 1 menggunakan awal lafal *إِنَّهَا لَنْ تَقُومَ* pada riwayat 2 dengan lafal *لَنْ تَكُونَ* sedang riwayat Abū Dāwud menggunakan lafal *لَنْ تَقُومَ* sementara al-Tirmizī, Ibn Mājah dan Aḥmad riwayat 3 dengan lafal *لَا تَقُومُ السَّاعَةُ* sedangkan Aḥmad pada riwayat 1 dan 2 memakai awal lafal *إِنَّ السَّاعَةَ لَنْ تَقُومَ* redaksi hadis terjadi banyak *inqilāb* dalam menarasikan sepuluh tanda hari kiamat misalnya ada yang mendahulukan *الدُّحَانُ* ada pula dengan lafal *حَسَنٌ بِالمَشْرِقِ* namun perbedaan tersebut tidak merusak makna dan kandungan hadis. Melihat dari segi bentuk peristiwa, hadis ini mengalami *tanawwu'* sebagaimana tema hadis yang sama diriwayatkan oleh Abū Hurairah.

Berdasarkan penelitian lafal di atas ditemukan adanya indikator *'illah*, yaitu terdapat *ziyādah*, *idrāj* dan *nqilāb*. Namun demikian, *'illah* yang teridentifikasi tidak sampai merusak lafal dan makna hadis, sehingga lafal tersebut dapat dinilai sah.



## 2) Penelitian kandungan hadis

Penelitian kandungan hadis untuk mengidentifikasi terjadinya *syāz* dengan mempertentangkan antara kandungan hadis dengan beberapa kaidah minor terhindar dari *syāz*, yaitu tidak bertentangan dengan kandungan al-Qur'an, hadis yang lebih sahih, akal sehat dan fakta sejarah. Kandungan hadis menjelaskan tentang sepuluh tanda-tanda hari kiamat, secara umum hadis tersebut tidak mengalami *syāz* dan *'illah*. Hadis tidak bertentangan dengan pesan ayat al-Qur'an, bahkan sejalan dengan motivasi dalam QS Muḥammad/47: 38. tentang hari kiamat tidak terjadi melainkan Allah swt. telah mengirimkan tanda-tandanya.

Hadis tersebut juga tidak bertentangan dengan hadis sahih lainnya, sebagaimana dalam Sahih al-Bukhārī Rasulullah saw. bersabda.

حَدَّثَنَا أَبُو الْيَمَانِ قَالَ أَخْبَرَنَا شُعَيْبٌ قَالَ أَخْبَرَنَا أَبُو الزِّنَادِ عَنْ عَبْدِ الرَّحْمَنِ الْأَعْرَجِ عَنْ أَبِي هُرَيْرَةَ قَالَ قَالَ النَّبِيُّ صَلَّى اللَّهُ عَلَيْهِ وَسَلَّمَ لَا تَقُومُ السَّاعَةُ حَتَّى يُفْبَضَ الْعِلْمُ وَتَكْثُرَ الزَّلَازِلُ وَيَتَقَارَبَ الزَّمَانُ وَتَظْهَرَ الْفِتْنُ وَيَكْثُرَ الْمَرْجُ وَهُوَ الْقَتْلُ الْقَتْلُ حَتَّى يَكْثُرَ فِيكُمْ الْمَالُ فَيَفِيضَ (رَوَاهُ الْبُخَارِيُّ)

Artinya:

Telah menceritakan kepada kami Abū al-Yamān berkata, telah mengabarkan kepada kami Syu'aib berkata, telah mengabarkan kepada kami Abū al-Zinād dari 'Abd al-Raḥmān al-A'raj dari Abū Hurairah r.a. ia berkata, "Nabi saw. bersabda: "Tidak akan terjadi hari kiamat kecuali setelah hilangnya ilmu, banyak terjadi gempa, waktu seakan berjalan dengan cepat, timbul berbagai macam fitnah, al-haraj yaitu pembunuhan dan harta melimpah ruah kepada kalian." (H.R. al-Bukhārī).

Secara logika sepuluh tanda yang dijelaskan dalam hadis menggambarkan sebuah kehidupan yang kacau dan mengerikan, sendi kehidupan sosial telah rusak, manusia tidak tahu arah dan tujuannya sehingga tidak ada lagi kehidupan yang harmonis.

<sup>1171</sup>Muḥammad ibn Ismā'īl Abū 'Abdillāh al-Bukhārī al-Ju'fī, *Ṣaḥīḥ al-Bukhārī*, Juz II, h. 33.

Berdasarkan penelitian matan hadis di atas, peneliti tidak menemukan adanya indikasi *syāz* dan *'illah* yang dapat merusak lafal dan kandungan matan hadis, penelitian ini juga dikuatkan oleh ulama hadis seperti al-Albānī dan al-Tabrīzī yang menilai sahih.<sup>1172</sup> Dengan demikian, matan hadis yang menjadi objek penelitian dengan menggunakan indikator kesahihan matan dapat dinilai sahih.

g. Hasil kritik hadis

Berdasarkan kritik sanad dan matan serta kegiatan *i'tibār* sanad, maka peneliti menyimpulkan hadis di atas dapat dinilai sahih dengan beberapa alasan sebagai berikut.

- 1) Sanad dan matan hadis dinilai sahih setelah memenuhi unsur-unsur kesahihan hadis, meskipun tidak memiliki *syāhid* dan *mutābi'*.
- 2) Hadis diriwayatkan dalam kitab Sahih Muslim, sementara mayoritas ulama menilai sahih hadis yang diriwayatkan dalam kitab ini.

h. Syarah hadis

Hadis pertama menjelaskan tanda-tanda hari kiamat yaitu *يُفْبَضُ الْعِلْمُ* hilangnya ilmu bermakna perkataan atau pendapat telah berlalu, makna yang ada di dalamnya dianggap telah mencukupi sehingga tidak ada lagi transformasi pengetahuan, ada pula pendapat bahwa ilmu diangkat dengan wafatnya para ulama sehingga yang tersisa hanya kebodohan.<sup>1173</sup> lafal *وَيَتَفَارَبُ الرَّمَانُ* waktu berjalan cepat bermakna kehidupan terasa sangat singkat dan hari-hari berlalu dengan ringkas di zaman al-Dajjal. Lafal *وَتَكْثُرُ الزَّلَازِلُ* banyak terjadi gempa bumi

<sup>1172</sup>Abū 'Abd al-Raḥmān Muḥammad Naṣr al-Dīn ibn al-Ḥajjāj Nūḥ ibn Najātī ibn Ādam al-Asyqūdārī al-Albānī, *Ṣaḥīḥ al-Jāmi' al-Ṣaḡīr wa Ziyādātah*, Juz I, h. 337. Lihat juga; Muḥammad ibn 'Abdullāh al-Khaṭīb al-'Amrī Abū 'Abdillāh Waly al-Dīn al-Tabrīzī, *Misykāh al-Maṣābiḥ*, Juz III, h. 1505.

<sup>1173</sup>Abū Muḥammad Maḥmūd ibn Aḥmad ibn Mūsā ibn Aḥmad ibn Ḥusain al-Ghītābī al-Ḥanafī Badr al-Dīn al-'Ainī, *Umdah al-Qārī' Syarḥ Ṣaḥīḥ al-Bukhārī*, Juz VII, h. 57.

bermakna bumi menanggung guncangan atau bumi menjadi berguncang dan bergerak.<sup>1174</sup> Adapun secara maknawi berarti maraknya fitnah yang menyebabkan kegelisahan, gempa dalam hal ini bermakna guncangan pada hati manusia.<sup>1175</sup>

Hadis kedua menjelaskan *وَإِذَا رَأَيْتَ الْخِلَافَةَ يَا ابْنَ حَوَالَةَ إِذَا رَأَيْتَ الْخِلَافَةَ* wahai anak Ḥawālah apabila engkau melihat kekhilafahan yakni khilafah kenabian. *فَقَدْ نَزَلَتْ أَرْضَ الْمُعَدَّسَةِ* telah turun di bumi yang disucikan yakni dari Madinah ke negeri Syam sebagaimana waktu pemerintahan Bani Umayyah, ada pula yang menyebutnya hanya negeri Syam.<sup>1176</sup> *فَقَدْ دَنَّتْ* maka sungguh telah dekat yakni sangat dekat sekali. *الزَّلَازِلُ* bencana gempa yakni peristiwa sebagai awal mula kiamat besar.<sup>1177</sup>

Hadis ketiga menjelaskan *وَتَلَاثَةَ حُسُوفٍ* terjadi tiga kali longsor, yaitu longsor di timur, longsor di barat dan longsor di Jazirah Arab. Longsor ialah merosotnya permukaan tanah turun ke dasar bumi, daratan tanah yang awalnya nampak kemudian masuk seperti lubang.<sup>1178</sup> Berkaitan dengan gempa bumi menjelang hari kiamat, Allah swt. berfirman dalam QS al-Zalzalah/99: 1-5.

*إِذَا زُلْزِلَتِ الْأَرْضُ زِلْزَالَهَا ، وَأَخْرَجَتِ الْأَرْضُ أَثْقَالَهَا ، وَقَالَ الْإِنْسَانُ مَا هَآءَا ، يَوْمَئِذٍ تُحَدِّثُ أَخْبَارَهَا ، بِأَنَّ رَبَّكَ أَوْحَىٰ لَهَا*

Terjemahnya:

Apabila bumi digoncangkan dengan guncangan (yang dahsyat). Dan bumi telah mengeluarkan beban-beban berat (yang dikandung)nya. Dan manusia bertanya: "Mengapa bumi (menjadi begini)?" Pada hari itu bumi

<sup>1174</sup> Aḥmad ibn Muḥammad ibn Abī Bakr ibn 'Abd al-Mālik al-Qaṣṭalānī al-Qutaibī al-Miṣrī, *Irsyād al-Sārī li al-Syarḥ Ṣaḥīḥ al-Bukhārī*, Juz II, h. 256.

<sup>1175</sup> Zain al-Dīn 'Abd al-Raḥmān ibn Aḥmad ibn Rajab ibn al-Ḥasan al-Salāmī al-Baghdādī, *Fath al-Bārī Syarḥ Ṣaḥīḥ al-Bukhārī*, Juz IX (Cet. I; Maḍīnah al-Munawwarah: Maktabah al-Ghurbā' al-Aṣariyah, 1417 H./1996 M.), h. 244.

<sup>1176</sup> 'Abd al-Muḥsin ibn Ḥamid ibn 'Abd al-Muḥsin ibn 'Abdillāh ibn Ḥamid ibn al-'Abbād al-Badr, *Syarḥ Sunan Abī Dāwud*, Juz XXI, h. 299.

<sup>1177</sup> Alī ibn Sulṭān Muḥammad Abū al-Ḥasan Nūr al-Dīn al-Malā' al-Harawī al-Qārī, *Mirqāh al-Mafātīḥ Syarḥ Misykāh al-Maṣābīḥ*, Juz VIII, h. 3435.

<sup>1178</sup> 'Abd al-Muḥsin ibn Ḥamid ibn 'Abd al-Muḥsin ibn 'Abdillāh ibn Ḥamid ibn al-'Abbād al-Badr, *Syarḥ Sunan Abī Dāwud*, Juz XXV, h. 484.

menceritakan beritanya. Karena Sesungguhnya Tuhanmu telah memerintahkan (yang sedemikian itu) kepadanya.<sup>1179</sup>

Ulama memahami *penyampaian berita* bumi itu sebagai permisalan, yakni bahwa keadaannya yang seperti itu (dengan guncangan yang dahsyat) bagaikan memberitahukan kepada semu pihak yang ingin tahu bahwa semua itu berlangsung atas perintah Allah sehingga, walaupun itu di luar kebiasaan dan pengalaman manusia yang selama ini diketahuinya, itu bukan persoalan karena yang demikian itu terjadi atas perintah Allah swt.<sup>1180</sup>



---

<sup>1179</sup>Kementerian Agama RI., *al-Qur'an dan Terjemahnya*, h. 909.

<sup>1180</sup>M. Quraish Shihab, *Tafsir al-Misbah Pesan, Kesan dan Keserasian al-Qur'an*, Juz XV, h. 529-530. Lihat juga; Sayyid Qutub Ibrāhīm Ḥusain al-Syāribī, *Fī Zilāl al-Qur'ān*, Juz VI, h. 3955.

**BAB IV**  
**STUDI KRITIS PEMAKNAAN DAN IMPLEMENTASI**  
**HADIS TENTANG GEMPA BUMI**

**A. Analisis Makna Gempa Bumi dalam Diskursus Hadis**

1. Gempa bumi sebagai fenomena alam di zaman Nabi saw.

Fenomena alam menjadi salah satu bukti kehadiran Sang Pencipta serta bukti kemahakuasaan-Nya.<sup>1</sup> Hukum-hukum alam sebagaimana hukum-hukum kemasyarakatan, bersifat umum dan pasti.<sup>2</sup> Allah swt. firman dalam QS al-Fath/48: 23.

سُنَّةَ اللَّهِ الَّتِي قَدْ حَلَّتْ مِنْ قَبْلُ وَلَنْ يَجِدَ لِسُنَّةِ اللَّهِ تَبْدِيلًا

Terjemahnya:

(Demikianlah) hukum Allah yang telah berlaku sejak dahulu, kamu sekali-kali tidak akan menemukan perubahan pada hukum Allah itu.<sup>3</sup>

Sunnatullah yang telah ditetapkan Allah swt. dari awal penciptaan alam semesta hingga masa berakhirnya kelak tidak akan pernah berubah, hanya saja instrumen yang menyertai sunnatullah tersebut, disetiap zamannya mungkin saja berubah. Manusia pada zaman dahulu menganggap bahwa kekuatan alam yang sangat dahsyat ini berkaitan dengan takhayul. Orang-orang Mesir Kuno menyakini bahwa bumi dengan segala keajaibannya sebagai hasil ciptaan dewa, mereka berpandangan bahwa kejadian seperti gempa bumi, gunung meletus atau bencana alam lainnya terjadi karena dewa murka dengan perilaku manusia. Seiring dengan perkembangan zaman, ilmuan mulai mempelajari sebab

---

<sup>1</sup>*Kamus Besar Ilmu Pengetahuan*, h. 28. Lihat juga; Bey Arifin, *Mengenal Tuhan* (Surabaya: PT. Bina ilmu, t.th.), h. 127-128. Fenomena alam sebagai tanda kekuasaan Allah swt. bagi orang yang memikirkan. Lihat; Choiruddin Hadhiri SP, *Klasifikasi Kandungan al-Qur'an* (Jakarta: Gema insani Press, 1993 M.), h. 51. Bandingkan dengan; Syaikh Muhammad Ali al-Sabauni, *Gerak dan Rotasi Bumi* (Jakarta: Dar al-Kutub al-Islamiyah, 2003 M.), h. 46.

<sup>2</sup>M. Quraish Shihab, *Secercah Cahaya Ilahi Hidup Bersama al-Qur'an*, Edisi Ke-2 (Cet. I; Bandung: Mizan, 1434 H./2013 M.), h. 477.

<sup>3</sup>Kementerian Agama RI., *al-Qur'an dan Terjemahnya*, h. 740.

terbentuknya alam semesta. Ilmuwan pertama yang mengkaji tentang gempa bumi dan gunung meletus ialah Thales yang berasal dari Yunani. Thales berpendapat bahwa kekuatan alam berperan terhadap proses pembentukan bumi, dia percaya bahwa gempa bumi dan gunung meletus terjadi karena kekuatan dari alam itu sendiri.<sup>4</sup>

Gempa bumi yang dahsyat menyebabkan tanah bergetar keras dikarenakan pergerakan lempeng-lempeng tektonik serta bongkahan batuan yang sangat besar yang membentuk permukaan bumi. Lempeng-lempeng tektonik terus bergerak, menyebabkan getaran kecil saat saling bergesekan. Tetapi kadang-kadang lempeng-lempeng tersebut saling menyangkut. Kemudian tekanan semakin membesar dan lempeng-lempeng dengan seketika bergerak lagi menyebabkan getaran yang disebut dengan gelombang kejut ke segala arah dan menimbulkan gempa bumi besar dapat meruntuhkan gunung dan menghancurkan pemukiman.<sup>5</sup> Peristiwa ini pernah terjadi di zaman Nabi saw., gempa dengan kekuatan yang cukup besar menggoncang Madinah, sebagaimana dalam riwayat al-Bukhārī Nabi saw. bersabda.

حَدَّثَنَا أَحْمَدُ بْنُ عَبْدِ الْمَلِكِ بْنِ وَاقِدٍ حَدَّثَنَا حَمَّادُ بْنُ زَيْدٍ عَنْ ثَابِتٍ عَنْ أَنَسِ رَضِيَ اللَّهُ عَنْهُ قَالَ كَانَ النَّبِيُّ صَلَّى اللَّهُ عَلَيْهِ وَسَلَّمَ أَحْسَنَ النَّاسِ وَأَشْجَعَ النَّاسِ وَأَجْوَدَ النَّاسِ وَلَقَدْ فَرَعَ أَهْلُ الْمَدِينَةِ فَكَانَ النَّبِيُّ صَلَّى اللَّهُ عَلَيْهِ وَسَلَّمَ سَبَقَهُمْ عَلَى فَرَسٍ وَقَالَ وَجَدْنَاهُ بَحْرًا (رَوَاهُ الْبُخَارِيُّ)<sup>6</sup>

Artinya:

Telah bercerita kepada kami Ahmad ibn 'Abdullāh ibn Wāqid telah bercerita kepada kami Ḥammad ibn Zaid dari Sābit dari Anas r.a. berkata; Nabi saw. adalah orang yang paling baik, paling berani dan paling dermawan. Sungguh pernah terjadi gempa bumi menimpa penduduk

<sup>4</sup>Kuswilono, *Gempa Bumi dan Gunung Api* (Jakarta: Permata Equator Media, 2008 M.), h. 2.

<sup>5</sup>John Farndon, *Seri Pustaka Sains Planet Bumi* (Bandung: Miles Kelly Publishing, 2005 M.), h. 22.

<sup>6</sup>Muḥammad ibn Ismā'īl Abū 'Abdillāh al-Bukhārī al-Ju'fi, *Ṣaḥīḥ al-Bukhārī*, Juz IV, h. 22.

Madīnah dan Nabi saw. orang yang mendahului mereka (mencari sumber gempa) dengan menunggang kuda kemudian berkata: "Kami temui (gempa itu) hanyalah lautan". (H.R. al-Bukhārī).

Hadis di atas menyebutkan bahwa telah terjadi gempa bumi yang menggoncang penduduk Madinah. Menurut peneliti, lafal *فَزِعَ أَهْلُ الْمَدِينَةِ* perlu dimaknai secara tekstual, karena peristiwa gempa dengan getaran yang terjadi pada permukaan bumi benar-benar terjadi sehingga menimbulkan kepanikan pada penduduk Madinah.<sup>7</sup> Ketika terjadi peristiwa tersebut, Nabi saw. dengan sifatnya yang pemberani mendahului para penduduk Madinah dengan mengendarai kuda milik Abū Ṭalḥah guna mencari titik di mana gempa terjadi. Terdapat penjelasan menarik mengenai penyebab terjadinya gempa sebagaimana yang disebut al-'Ainī dalam 'Umdah al-Qārī menyebutkan lafal *وركوب الدابة* bahwa getaran tersebut disebabkan naiknya binatang melata (besar) ke permukaan bumi sehingga terjadilah guncangan,<sup>8</sup> ada pula riwayat lain yang menyebutkan bahwa telah terjadi pertarungan antara binatang-binatang besar di bawah tanah dan menyebabkan permukaan bumi bergetar.

Menurut peneliti asumsi tersebut tidak lagi sesuai dengan perkembangan zaman dan kemajuan teknologi. Paham bahwa gempa terjadi dengan keluarnya binatang besar ke permukaan tanah atau laut menjadi hal lumrah ketika dijelaskan pada zaman terdahulu. Pemahaman ini tidak lepas dari konteks sosio-historis yang melingkupi masyarakat ketika itu, dengan meyakini gempa disebabkan oleh kekuatan-kekuatan diluar natural sains. Lebih lanjut peneliti berkesimpulan bahwa hadis di atas menjelaskan sebuah fenomena alamiah yang dialami oleh Nabi saw. sehingga penjelasan hadis harus berkesesuaian dengan kebenaran ilmiah dari perkembangan pengetahuan.

<sup>7</sup>Aḥmad ibn Muḥammad ibn Abī Bakr ibn 'Abd al-Mālik al-Qaṣṭalānī al-Qutaibī al-Miṣrī, *Irsyād al-Sārī li al-Syarḥ Ṣaḥīḥ al-Bukhārī*, Juz V, h. 54.

<sup>8</sup>Abū Muḥammad Maḥmūd ibn Aḥmad ibn Mūsā ibn Aḥmad ibn Ḥusain al-Ghītābī al-Ḥanafī Badr al-Dīn al-'Ainī, *'Umdah al-Qārī' Syarḥ Ṣaḥīḥ al-Bukhārī*, Juz XIV, h. 117.



Gempa bumi terjadi karena lapisan *lithosphere* yang terjepit ke dalam dan mengalami transisi fase pada kedalaman lebih dari 600 kilometer. Selain itu, gempa bumi dapat disebabkan oleh pergerakan magma yang biasanya diawali dengan letusan gunung merapi. Beberapa gempa bumi terjadi karena menumpuknya massa air yang sangat besar dan injeksi atau abstraksi cairan dari dalam bumi.<sup>9</sup>

Ada dua tipe gempa bumi, yaitu gempa bumi tektonik dan gempa bumi vulkanik. Gempa bumi tektonik disebabkan oleh pelepasan tenaga yang terjadi karena pergeseran lempengan plat tektonik seperti layaknya gelang karet yang ditarik dan dilepaskan dengan tiba-tiba. Tenaga yang dihasilkan oleh tekanan antara batuan dikenal sebagai kecacatan tektonik. Teori dari *tektonik plate* (plat tektonik) menjelaskan bahwa bumi terdiri dari beberapa lapisan batuan, sebagian besar area dari lapisan kerak itu akan hanyut dan mengapung di lapisan seperti salju. lapisan tersebut bergerak perlahan sehingga berpecah-pecah dan bertabrakan satu sama lainnya. Hal inilah yang menyebabkan terjadinya gempa tektonik. Sementara gempa bumi gunung berapi disebabkan oleh pergerakan magma ke atas dalam gunung berapi, di mana geseran batu-batuan menghasilkan gempa bumi.<sup>10</sup>

Fenomena alam yang ditunjukkan hadis di atas juga dikuatkan dengan lafal *وَجَدْنَاهُ بِحُزْرًا* bahwa titik ordinat getaran terdapat di bawah laut. Pergeseran lempeng tektonik bawah laut mengakibatkan getaran sebagai fenomena alamiah yang terjadi di permukaan bumi. Dengan demikian hadis di atas memuat hukum-hukum alam secara geologi yang dialami Nabi saw. bersama dengan penduduk Madinah pada zaman itu.

<sup>9</sup>Evi Rine Hartuti, *Buku Pintar Gempa* (Yogyakarta: Penerbit Diva Press, 2009 M.), h. 15.

<sup>10</sup>Departemen Agama RI., *Pelestarian Lingkungan Hidup* (Cet. I; Jakarta: Lajnah Pentashihan Mushaf al-Qur'an, 1431 H./2010 M.), h. 272-273.

## 2. Keutamaan Nabi saw. dan sahabat ketika gempa bumi

Para nabi terdahulu diutus kepada umatnya terbatas pada daerah dan waktu tertentu. Mereka dianugerahi mukjizat yang bersifat temporal, lokal dan material,<sup>11</sup> al-Suyūṭī membagi mukjizat para nabi dan rasul pada dua kelompok besar, yakni mukjizat *ḥissiyah* (dapat ditangkap pancaindera) dan *'aqliyah* (hanya dapat ditangkap nalar manusia). Mukjizat *ḥissiyah* diperkenalkan oleh nabi yang berhadapan dengan umat terdahulu, seperti nabi Mūsā dengan tongkatnya yang dapat berubah menjadi ular untuk membungkam para penyihir<sup>12</sup> karena tingkat kemampuan akal serta minimnya kekuatan pandangan nalar Bani Israil pada waktu Mūsā diutus kepada mereka.<sup>13</sup> Mukjizat-mukjizat itu hanya dapat diperlihatkan kepada umat tertentu dan masa tertentu.<sup>14</sup>

Berbeda dengan para nabi dan rasul terdahulu, nabi Muhammad saw. diutus untuk seluruh manusia hingga akhir zaman yang diberi mukjizat dan keutamaan bersifat *'aqliyah* karena mereka mempunyai tingkat kecerdasan yang tinggi dan kemampuan kognisi yang sempurna. Tantangan terhadap daya nalar tidak bersifat lokal, temporal dan material, tetapi bersifat universal kekal serta dapat dipikirkan dan dibuktikan kebenarannya oleh akal manusia.<sup>15</sup>

Peristiwa yang dialami Nabi saw. bersama beberapa sahabat ketika mendaki gunung menunjukkan keistimewaan beliau sebagai rasul Allah swt. serta memperlihatkan keutamaan sahabat-sahabat yang berjuang bersamanya.

<sup>11</sup>Muṣṭafā Muslim, *Mabāhiṣ fī Ijāz al-Qur'ān* (Jeddah: Dār al-Manārah, 1998 M.), h. 22.

<sup>12</sup>Ahmad Izzan, *Ulum al-Qur'an: Telaah Tekstual dan Kontekstual al-Qur'an* (Bandung: Tafakkur, 2009 M.), h. 252. Lihat juga; Suswanto, "Mukjizat al-Qur'an", *Jurnal Edu Religi* 2, no.1 (2018): h. 30-33.

<sup>13</sup>Jalāl al-Dīn al-Suyūṭī, *al-Itqān fī 'Ulūm al-Qur'ān*, Juz II (Cet. III; Bairūt: Dār al-Kutub al-'Ilmiyah, 1995 M.), h. 252.

<sup>14</sup>Muḥammad Bakr Ismā'īl, *Dirāsāt fī 'Ulūm al-Qur'ān* (Khairo: Dār al-Manar, 1991 M.), h. 395.

<sup>15</sup>Lebih lengkapnya lihat; Abdurrahman, "Mukjizat al-Qur'an dalam berbagai Aspeknya", *Jurnal Pustaka Media Kajian dan Pemikiran Islam* 8, (2016): h. 69.

Kejadian ini menceritakan bahwa Nabi saw. dengan para sahabat mengalami goncangan atau gempa bumi saat mendaki gunung Uḥud, sebagaimana hadis yang diriwayatkan dalam Sahih al-Bukhārī Nabi saw. bersabda.

حَدَّثَنَا مُسَدَّدٌ حَدَّثَنَا يَحْيَى عَنْ سَعِيدٍ عَنْ قَتَادَةَ أَنَّ أَنَسًا رَضِيَ اللَّهُ عَنْهُ حَدَّثَهُمْ قَالَ صَعِدَ النَّبِيُّ صَلَّى اللَّهُ عَلَيْهِ وَسَلَّمَ أُحُدًا وَمَعَهُ أَبُو بَكْرٍ وَعُمَرُ وَعُثْمَانُ فَرَجَفَ وَقَالَ اسْكُنْ أُحُدَ أَظْنُهُ ضَرْبَهُ بِرِجْلِهِ فَلَيْسَ عَلَيْكَ إِلَّا نَبِيٌّ وَصِدِّيقٌ وَشَهِيدَانِ (رَوَاهُ الْبُخَارِيُّ)<sup>16</sup>

Artinya:

Telah bercerita kepada kami Musaddad telah bercerita kepada kami Yahyā dari Saḥīd dari Qatādah dari Anas ibn Mālik r.a. berkata; "Rasulullah saw. mendaki bukit Uhud bersama Abū Bakr, 'Umar dan 'Usmān lalu bukit itu bergetar. Maka beliau bersabda: "Tenanglah Uhud". Seingatku beliau menghentakkan kaki beliau seraya berujar "Karena di atas kamu sekarang tidak lain kecuali Nabi, Ṣiddiq dan dua orang (yang akan mati) syahid". (H.R. al-Bukhārī).

Hadis di atas menjelaskan peristiwa gempa bumi ketika Nabi saw. dengan beberapa sahabat mendaki gunung Uḥud. Menurut peneliti lafal *فَرَجَفَ* yang bermakna "gempa bumi atau terjadi goncangan" tidak mengandung makna metafora/kiasan. Lafal tersebut harus dipahami secara tekstual karena pada kenyataannya Nabi saw. dengan para sahabat benar-benar merasakan gunung Uḥud ketika itu bergetar. Interpretasi tekstual dikuatkan oleh hadis lain dengan bentuk peristiwa yang sama ketika Nabi mendaki gunung Ṣābīr, dalam redaksi tersebut diceritakan *حَتَّى تَسَاقَطَتْ حِجَارَتُهُ بِالْحَضِيضِ* bahwa sakin kuatnya getaran gempa hingga bebatuan gunung Ṣābīr berjatuh.<sup>17</sup> Kajian yang dapat mengundang perbedaan pandangan dari hadis di atas terletak pada kronologis gunung Uḥud bergetar dan makna berhentinya ketika Nabi saw. mengatakan *اسْكُنْ أُحُدَ*, kejadian ini dapat mengundang banyak pendapat.

<sup>16</sup>Muḥammad ibn Ismā'īl Abū 'Abdillāh al-Bukhārī al-Ju'fi, *Ṣaḥīḥ al-Bukhārī*, Juz V, h. 15.

<sup>17</sup>Lihat; 'Alī ibn Sulṭān Muḥammad Abū al-Ḥasan Nūr al-Dīn al-Malā' al-Harawī al-Qārī, *Mirqāh al-Mafātīḥ Syarḥ Misykāh al-Maṣābīḥ*, Juz IX, h. 3923.

'Abd al-Muḥsin ibn Ḥamid dalam kitabnya *Syarḥ Sunan Abī Dāwud*, menjelaskan bahwa berhentinya gunung bergetar ketika Nabi saw. mengatakan اسكُنْ merupakan bentuk keistimewaan Nabi saw. dan keutamaan para sahabat yang menyertainya.<sup>18</sup> Pandangan lain bahwa gunung bergetar karena menyambut kedatangan seorang nabi Allah swt. bersama orang-orang *ṣiddīq* dan *syāhid*. Adapun berhentinya gunung bergetar karena keutamaan mereka di sisi Allah swt. Namun menurut peneliti pandangan yang kedua tentang penghormatan gunung sehingga bergetar merupakan pandangan yang kurang mempunyai dasar argumentasi. Adapun isyarat Nabi saw. agar gunung tersebut diam atau tidak bergetar lagi adalah sebagai keutamaan beliau dan peneliti menyebut dengan mukjizat Nabi saw. dari sekian banyak mukjizat beliau yang *ḥissiyah*.

Terdapat hadis lain yang menceritakan tentang Nabi saw. bersama para sahabat mendaki gunung kemudian terjadi gempa bumi yang menggoncang mereka, yaitu ketika Nabi saw. berada di gunung Ṣābīr dan gunung Hirā'. Sebagaimana hadis yang diriwayatkan dalam Sunan al-Tirmizī Nabi saw. bersabda.

حَدَّثَنَا عَبْدُ اللَّهِ بْنُ عَبْدِ الرَّحْمَنِ وَعَبَّاسُ بْنُ مُحَمَّدٍ الدُّورِيُّ وَغَيْرُ وَاحِدٍ الْمَعْنَى وَاحِدٌ قَالُوا حَدَّثَنَا سَعِيدُ بْنُ عَامِرٍ قَالَ قَالَ عَبْدُ اللَّهِ أَخْبَرَنَا سَعِيدُ بْنُ عَامِرٍ عَنْ يَحْيَى بْنِ أَبِي الْحَجَّاجِ الْمَنْقَرِيِّ عَنْ أَبِي مَسْعُودٍ الْجُرَيْرِيِّ عَنْ ثُمَامَةَ بْنِ حَزْنِ الْمُشَيْرِيِّ قَالَ شَهِدْتُ الدَّارَ حِينَ أَشْرَفَ عَلَيْهِمْ عُثْمَانُ فَقَالَ... قَالَ أَنْشَدُكُمْ بِاللَّهِ وَالْإِسْلَامِ هَلْ تَعْلَمُونَ أَنَّ رَسُولَ اللَّهِ صَلَّى اللَّهُ عَلَيْهِ وَسَلَّمَ كَانَ عَلَى نَبِيرٍ مَكَّةَ وَمَعَهُ أَبُو بَكْرٍ وَعُمَرُ وَأَنَا فَتَحَرَّكَ الْجَبَلُ حَتَّى تَسَاقَطَتْ حِجَارَتُهُ بِالْحَضِيضِ قَالَ فَرَكَّضَهُ بِرِجْلِهِ وَقَالَ اسْكُنْ نَبِيرٌ فَإِنَّمَا عَلَيْكَ نَبِيٌّ وَصِدِّيقٌ وَشَهِيدَانِ قَالُوا اللَّهُمَّ نَعَمْ قَالَ اللَّهُ أَكْبَرُ شَهِدُوا لِي وَرَبِّ الْكَعْبَةِ أَنِّي شَهِيدٌ ثَلَاثًا قَالَ أَبُو عِيْسَى هَذَا حَدِيثٌ حَسَنٌ وَقَدْ رُوِيَ مِنْ غَيْرِ وَجْهِ عَنْ عُثْمَانَ (رَوَاهُ التِّرْمِذِيُّ)<sup>19</sup>

<sup>18</sup>'Abd al-Muḥsin ibn Ḥamid ibn 'Abd al-Muḥsin ibn 'Abdillāh ibn Ḥamid ibn al-'Abbād al-Badr, *Syarḥ Sunan Abī Dāwud*, Juz XIII, h. 520.

<sup>19</sup>Muḥammad ibn 'Isā ibn Sūrah ibn Mūsa ibn Ḍaḥḥāk al-Tirmizī Abū 'Isā, *Sunan al-Tirmizī*, Juz VI, h. 68.

Artinya:

Telah menceritakan kepada kami 'Abdullāh ibn 'Abd al-Raḥmān dan 'Abbās ibn Muhammad al-Dūrī dan yang lainnya, namun maknanya satu, mereka berkata; telah menceritakan kepada kami Sa'īd ibn 'Amir, 'Abdullāh berkata; telah mengkhabarkan kepada kami Sa'īd ibn 'Amir dari Yahyā ibn Abū al-Ḥajjāj al-Manqarī dari Abū Mas'ūd al-Jurairī dari Sumāmah ibn Ḥazn al-Qusyairī dia berkata; saya menyaksikan rumah 'Uṣmān ketika 'Uṣmān menampakkan diri kepada mereka kemudian berkata:...Kemudian 'Uṣmān melanjutkan, saya bertanya kepada kalian dan bersumpah dengan nama Allah dan Islam, apakah kalian mengetahui bahwa Rasulullah saw. pernah berada di atas Sabīr Makkah dan bersamanya Abū Bakr, 'Umar dan saya. Kemudian gunung itu bergerak hingga bebatuannya terjatuh ke bawah, kemudian Rasulullah saw. menjejakkan kakinya sambil bersabda: "Diamlah Sabīr, sesungguhnya di atasmu terdapat seorang Nabi, Ṣiddiq, dan dua orang syahid." Mereka menjawab; "Ya Allah, benar." 'Uṣmān berkata; Allahu Akbar, demi Rabb pemilik Ka'bah mereka telah bersaksi bahwa saya adalah seorang syahid." Dia mengucapkannya hingga tiga kali. Abū 'Isā mengatakan; "Hadis ini adalah hadis hasan, dan telah diriwayatkan dari beberapa jalur dari 'Uṣmān." (H.R. al-Tirmizī).

Peristiwa yang sama juga dialami Nabi saw. beserta para sahabat ketika mendaki gunung Hirā', sebagaimana yang diriwayatkan dalam Sahih Muslim Nabi saw. bersabda.

حَدَّثَنَا عَبْدُ اللَّهِ بْنُ مُحَمَّدِ بْنِ يَزِيدَ بْنِ حُنَيْسٍ وَأَحْمَدُ بْنُ يُوسُفَ الْأَزْدِيُّ قَالَا حَدَّثَنَا إِسْمَاعِيلُ بْنُ أَبِي أُوَيْسٍ حَدَّثَنِي سُلَيْمَانُ بْنُ بِلَالٍ عَنْ يَحْيَى بْنِ سَعِيدٍ عَنْ سُهَيْلِ بْنِ أَبِي صَالِحٍ عَنْ أَبِيهِ عَنْ أَبِي هُرَيْرَةَ أَنَّ رَسُولَ اللَّهِ صَلَّى اللَّهُ عَلَيْهِ وَسَلَّمَ كَانَ عَلَى جَبَلٍ حِرَاءٍ فَتَحَرَّكَ فَقَالَ رَسُولُ اللَّهِ صَلَّى اللَّهُ عَلَيْهِ وَسَلَّمَ اسْكُنْ حِرَاءَ فَمَا عَلَيْكَ إِلَّا نَبِيٌّ أَوْ صِدِّيقٌ أَوْ شَهِيدٌ وَعَلَيْهِ النَّبِيُّ صَلَّى اللَّهُ عَلَيْهِ وَسَلَّمَ وَأَبُو بَكْرٍ وَعُمَرُ وَعُثْمَانُ وَعَلِيٌّ وَطَلْحَةُ وَالزُّبَيْرُ وَسَعْدُ بْنُ أَبِي وَقَّاصٍ رَضِيَ اللَّهُ عَنْهُمْ (رَوَاهُ مُسْلِمٌ)

Artinya:

Telah menceritakan kepada kami 'Ubaidullāh ibn Yazīd ibn Khunais dan Aḥmad ibn Yusuf al-Azdi keduanya berkata; telah menceritakan kepada kami Ismā'īl ibn Abū Uwais, telah menceritakan kepadaku Sulaimān ibn Bilāl dari Yahyā ibn Sa'īd dari Suhail ibn Abū Ṣaliḥ dari bapaknya dari Abū Hurairah bahwa pada suatu ketika Rasulullah saw. sedang berada di atas gunung Hirā'. Tiba-tiba gunung tersebut bergerak, maka Rasulullah berkata: "Hai Hirā', tenanglah! Tidak ada orang yang berada di atasmu melainkan seorang Nabi, atau seorang ṣiddiq, ataupun seorang syahid." Pada saat itu, di atas gunung Hirā' tersebut, ada Nabi saw. Abū Bakar, Umar, 'Uṣmān, 'Alī, Ṭalḥah, Zubair, dan Said ibn Abū Waqqas r.a. (H.R. Muslim).

<sup>20</sup>Muslim ibn al-Ḥajjāj Abū al-Ḥasan al-Qusyairī al-Naisābūrī, *Ṣaḥīḥ Muslim*, Juz IV, h. 1880.

Menurut peneliti hadis-hadis di atas menunjukkan keutamaan dan keistimewaan Nabi saw. dengan sahabatnya. Mereka orang-orang yang mendapat perlindungan dari Allah swt. karena zikir mereka dalam setiap waktu dan segala kondisi, sehingga sebagian dari mereka memiliki keutamaan-keutamaan.<sup>21</sup> Dengan demikian, dalam pandangan peneliti hadis-hadis tersebut menjadi bukti dari salah satu mukjizat Nabi saw. yang bersifat *hissiyah*. Adapun hadis lain yang menjelaskan pandangan Nabi saw. tentang gempa bumi yang akan terjadi pada masa yang akan datang dalam kapasitas beliau sebagai pembawa *risālah*.

### 3. Gempa bumi di masa depan perspektif Nabi saw.

Bumi merupakan planet yang dinamis sejak pembentukannya. Ia senantiasa bergerak bukan hanya berputar pada porosnya atau bergerak mengitari matahari, tetapi juga terjadi gerakan di kulit bumi, mantel, maupun di inti bumi.<sup>22</sup> Di bagian paling atas, kulit bumi berdenyut, bergerak dan sering pula menghentak dengan kekuatan yang dahsyat dan menimbulkan bencana. Di satu tempat permukaan bumi naik, dan di bagian lain turun secara perlahan. Sedangkan pada tempat-tempat tertentu magma bergerak naik dan keluar melalui kawah gunung api. Berkaitan dengan bumi yang bergerak dan sering menimbulkan gempa bumi, dalam al-Qur'an Allah swt. memberi beberapa isyarat sebagaimana dalam QS al-Ṭūr/52: 7-10.

إِنَّ عَذَابَ رَبِّكَ لَوَاقِعٌ، مَا لَهُ مِنْ دَافِعٍ، يَوْمَ تَمُورُ السَّمَاءُ مَوْرًا، وَتَسِيرُ الْجِبَالُ سَيْرًا

Terjemahnya:

Sesungguhnya azab Tuhanmu pasti terjadi. Tidak sesuatu pun yang dapat menolaknya. Pada hari ketika langit bergoncang sekeras-kerasnya. Dan gunung berjalan (berpinda-pinda).<sup>23</sup>

<sup>21</sup>Ibn Baṭṭāl Abū al-Ḥasan 'Alī ibn Khalf ibn 'Abd al-Mālik, *Syarḥ Ṣaḥīḥ al-Bukhārī li Ibn Baṭṭāl*, Juz X, h. 32.

<sup>22</sup>Kementerian Agama RI., *Penciptaan Bumi Perspektif al-Qur'an dan Sains* (Cet. I; Jakarta: Lajnah Pentashihan Mushaf al-Qur'an, 1431 H./2010 M.), h. 58.

<sup>23</sup>Kementerian Agama RI., *al-Qur'an dan Terjemahnya*, h. 758.



Ayat al-Qur'an di atas memberikan ancaman sebagai bentuk azab dari Tuhan berupa guncangan di langit dan di bumi. Perihal waktu terjadinya peristiwa tersebut tidak ditemukan dalam keterangan ayat. Namun demikian, terdapat informasi yang diberitakan hadis Nabi saw. mengenai waktu dan dan letak peristiwa guncangan yang akan terjadi di masa yang akan datang. Sebagaimana hadis yang diriwayatkan oleh al-Bukhārī Nabi saw. bersabda.

حَدَّثَنَا مُحَمَّدُ بْنُ الْمُثَنَّى قَالَ حَدَّثَنَا حُسَيْنُ بْنُ الْحَسَنِ قَالَ حَدَّثَنَا ابْنُ عَوْنٍ عَنْ نَافِعٍ عَنْ  
ابْنِ عُمَرَ قَالَ قَالَ اللَّهُمَّ بَارِكْ لَنَا فِي شَامِنَا وَفِي بَمْنِنَا قَالَ قَالُوا وَفِي نَجْدِنَا قَالَ قَالَ اللَّهُمَّ  
بَارِكْ لَنَا فِي شَامِنَا وَفِي بَمْنِنَا قَالَ قَالُوا وَفِي نَجْدِنَا قَالَ قَالَ هُنَاكَ الرَّزَالِزِلُ وَالْفِتْنُ وَهِيَ يَطْلُعُ  
قَرْنُ الشَّيْطَانِ (رَوَاهُ الْبُخَارِيُّ)<sup>24</sup>

Artinya:

Telah menceritakan kepada kami Muhammad ibn al-Muṣannā berkata, telah menceritakan kepada kami Husain ibn al-Hasan berkata, telah menceritakan kepada kami Ibn 'Aun dari Nāfi' dari Ibn 'Umar berkata, "Beliau berdoa: "Ya Allah, berkatilah kami pada negeri Syam kami dan negeri Yaman kami." Ibn 'Umar berkata, Para sahabat berkata, "Juga untuk negeri Najed kami." Beliau kembali berdoa: "Ya Allah, berkatilah kami pada negeri Syam kami dan negeri Yaman kami." Para sahabat berkata lagi, "Juga untuk negeri Najed kami." Ibn 'Umar berkata, "Beliau lalu berdoa: "Disanalah akan terjadi bencana dan fitnah, dan di sana akan muncul tanduk setan." (H.R. al-Bukhārī).

Informasi gempa bumi yang disampaikan Nabi saw. di atas merupakan sesuatu yang ghaib. Peristiwa yang tidak diketahui, tidak nyata atau tersembunyi. Ada sekian banyak hal yang tidak mungkin diketahui manusia dalam hidup ini, misalnya kapan waktu terjadinya hari kiamat atau kapan datangnya kematian. Berdasarkan hal tersebut terlihat bahwa gaib bertingkat-tingkat, ada yang nisbi dalam arti ia gaib bagi seseorang tetapi bagi yang lainnya tidak, atau pada waktu tertentu gaib tetapi pada waktu yang lain tidak lagi. Misalnya dahulu orang mengetahui tetapi kini setelah berlalu sekian waktu tidak lagi diketahui, atau sebaliknya dahulu orang tidak mengetahuinya tetapi kini

<sup>24</sup>Muhammad ibn Ismā'īl Abū 'Abdillāh al-Bukhārī al-Ju'fi, *Ṣaḥīḥ al-Bukhārī*, Juz II, h. 33.



telah diketahui, sehingga tidak lagi gaib. Ada juga gaib mutlak yang tidak diketahui manusia berada di atas pentas bumi ini, atau tidak akan mampu diketahuinya sama sekali, yaitu hakekatnya Allah swt.<sup>25</sup>

Kisah-kisah diluar jangkauan nalar akan terjadi pada masa yang akan datang, peristiwa ini dapat diklasifikasi menjadi dua bagian pokok: *Pertama*: baik al-Qur'an maupun hadis memberitahukan akan terjadi kemenangan bangsa Romawi dan Persia pada masa sekitar sembilan tahun sebelum terjadinya.<sup>26</sup> *Kedua*: Peristiwa yang akan datang dan belum pernah terjadi sebelumnya, seperti terjadinya guncangan pada daerah tertentu, kehadiran seekor binatang yang mampu bercakap menjelang hari kiamat dan keluarnya Dajjal serta diutusnya kembali nabi 'Isā a.s.<sup>27</sup>

Peristiwa yang disampaikan hadis Nabi saw. di atas merupakan sesuatu yang diyakini akan terjadi baik dalam jangka waktu dekat maupun masih lama. Problematika yang timbul terletak pada sisi interpretasi makna, apakah dengan tekstualis atau kontekstualis. Secara tekstual hadis tersebut menyebutkan doa untuk keutamaan kota Syam dan Yaman, sebagaimana Rasulullah saw. menetapkan *miqat* bagi penduduk Syām di *al-Juhfah*, penduduk Madinah di *zu al-Hulaifah* dan penduduk Najed di *Qarnun*, demikian menjadi kronologis doa Nabi saw. atas daerah-daerah tersebut.<sup>28</sup>

Doa Nabi saw. yang meminta kepada Allah swt. keberkahan untuk negeri Yaman dan Syam. Kemudian pada lanjutan doa Nabi saw. dikatakan negeri

<sup>25</sup>M. Quraish Shihab, *Mukjizat al-Qur'an* (Cet. IV; Bandung: Mizan, 1998 M.), h. 193.

<sup>26</sup>Abū Muḥammad 'Abdillāh ibn 'Abd al-Raḥmān ibn al-Faḍl ibn Bahrām ibn 'Abd al-Ṣamad al-Dārimī al-Tamīmī al-Samarqandī, *Sunan al-Dārimī*, Juz I, h. 430.

<sup>27</sup>Lihat; Muslim ibn al-Ḥajjāj Abū al-Ḥasan al-Qusyairī al-Naisābūrī, *Ṣaḥīḥ Muslim*, Juz IV, h. 2221.

<sup>28</sup>Lihat; Muḥammad ibn Ismā'īl Abū 'Abdillāh al-Bukhārī al-Ju'fī, *Ṣaḥīḥ al-Bukhārī*, Juz II, h. 133.

Najed akan digoncang dengan gempa bumi. Menurut peneliti redaksi ini sarat dengan makna sehingga perlu menggunakan interpretasi kontekstual, hadis ini memiliki dua problema yang mesti dipecahkan, yaitu waktu terjadinya gempa bumi dan negeri Najed yang dimaksud dalam makna kiasan atau bukan. Alasan peneliti karena terdapat perbedaan ulama dalam menjelaskan negeri Najed itu sendiri, ada yang mengatakan Najed dari timur, al-Kaṭṭābī berkata Najed dari sisi timur,<sup>29</sup> dan pendapat lain mengatakan yang dimaksud adalah Irāq.<sup>30</sup>

Analisis peneliti bahwa hadis di atas menunjukkan ilmu kenabian yang menerangkan kapasitas Nabi saw. sebagai rasul Allah swt. Adapun waktu dan tempat terjadinya peristiwa tersebut dalam pandangan peneliti merupakan perihal ghaib yang tidak ditemukan keterangan pasti melainkan memuat banyak perbedaan pandangan, pandangan peneliti sendiri bahwa daerah yang dimaksud adalah negeri-negeri yang berada di belahan timur negeri Najed, bukan semata-mata teks hadis yang menunjuk Najed. Namun demikian, gempa yang terjadi nantinya akan menggoncang penduduk yang berada di negeri Najed, meskipun tidak ada keterangan pasti negeri yang dimaksud.

#### 4. Gempa bumi sebagai musibah dunia umat Islam

Term azab dapat diartikan sebagai suatu yang mendatangkan rasa sakit dan ketidakbebasan. Ada yang mengatakan bahwa azab bermakna dasar menyekap dan menahan (*alḥabs wa al-man'a*), sehingga setiap yang ditahan dan disekap disebut "diazab". Siksaan disebut azab karena seseorang ditahan dan dicegah dari segala hal yang mendatangkan kenyamanan dan kebaikan.<sup>31</sup> Ada

<sup>29</sup> Abū Muḥammad Maḥmūd ibn Aḥmad ibn Mūsā ibn Aḥmad ibn Ḥusain al-Ghītābī al-Hanafī Badr al-Dīn al-'Ainī, *'Umdah al-Qāwī' Syarḥ Ṣaḥīḥ al-Bukhārī*, Juz XXIV, h. 200.

<sup>30</sup> Abd al-Muḥsin ibn Aḥmad ibn 'Abd al-Muḥsin ibn 'Abdillāh ibn Ḥamid al-'Abbād al-Badr, *Syarḥ al-Arba'īn al-Nawawiyah*, Juz III, h. 10.

<sup>31</sup> Muḥammad ibn Aḥmad al-Anṣārī al-Qurṭubī, *al-Jāmi' li Ahkām al-Qur'ān*, Juz VII (Khairo: Dār al-Kutub al-'Arabiyah, 1378 H./1967 M.), h. 167.

pula yang mengatakan bahwa azab berasal dari kata *'azabah al-syauf* (ujung cambuk), sehingga azab berkaitan dengan siksaan karena ujung cambuk yang mendatangkan rasa sakit.<sup>32</sup> Dengan demikian apa pun akar kata yang dipakai, term azab secara umum dapat dirujuk pada arti yang dikemukakan di atas.<sup>33</sup> Kata azab tidak saja digunakan untuk siksa dan hukuman di akhirat, tetapi digunakan pula untuk siksa dan hukuman di dunia.<sup>34</sup> Berkaitan dengan azab dunia Allah swt. berfirman dalam QS al-Zumar/39: 26.

فَأَذَاقَهُمُ اللَّهُ الْحُزْنَ فِي الْحَيَاةِ الدُّنْيَا وَلَعَذَابُ الْآخِرَةِ أَكْبَرُ لَوْ كَانُوا يَعْلَمُونَ

Terjemahnya:

(Akibat kedustaan mereka kepada rasul-rasul) Maka Allah menimpakan kepada mereka kehinaan pada kehidupan dunia, dan sungguh azab akhirat lebih besar kalau (saja) mereka mengetahui.<sup>35</sup>

Hadis Nabi saw. juga menjelaskan dalam orientasi yang lebih spesifik mengenai azab dunia kepada umat Islam. Sebagaimana dalam riwayat Abū Dāwud Nabi saw. bersabda.

حَدَّثَنَا عُثْمَانُ بْنُ أَبِي شَيْبَةَ حَدَّثَنَا كَثِيرٌ بْنُ هِشَامٍ حَدَّثَنَا الْمَسْعُودِيُّ عَنْ سَعِيدِ بْنِ أَبِي بُرْدَةَ عَنْ أَبِيهِ عَنْ أَبِي مُوسَى قَالَ قَالَ رَسُولُ اللَّهِ صَلَّى اللَّهُ عَلَيْهِ وَسَلَّمَ أُمَّتِي هَذِهِ أُمَّةٌ مَرْحُومَةٌ لَيْسَ عَلَيْهَا عَذَابٌ فِي الْآخِرَةِ عَذَابُهَا فِي الدُّنْيَا الْفِتْنُ وَالزَّلَازِلُ وَالْقَتْلُ (رَوَاهُ أَبُو دَاوُدَ)<sup>36</sup>

Artinya:

Telah menceritakan kepada kami 'Usmān ibn Abū Syaibah berkata, telah menceritakan kepada kami Kašīr ibn Hisyām berkata, telah menceritakan kepada kami al-Mas'ūdī dari Sa'īd ibn Abū Burdah dari Bapaknyanya dari Abū

<sup>32</sup>Al-Rāghib al-Aṣṣfahānī, *Mu'jam Mufahras Alfāz al-Qur'ān* (Bairūt: Dār al-Fikr, t.th.), h. 339.

<sup>33</sup>Muḥammad Rasyīd ibn 'Alī Riḍā ibn Muḥammad Syams al-Dīn ibn Muḥammad Bahā' al-Dīn ibn Manlā'Khalīfah al-Qulamūnī al-Ḥusainī, *Tafsīr al-Qur'ān al-Ḥakīm (Tafsīr al-Manār)*, Juz I (Khairo: Dār al-Manār, 1967 M.), h. 147.

<sup>34</sup>Lebih lengkapnya lihat; Abdul Rahman Rusli Tanjung, "Studi terhadap Kata-kata yang Semakna dengan Musibah dalam al-Qur'an", *Jurnal Analytica Islmaica* 2, no. 3 (2001): h. 264.

<sup>35</sup>Kementerian Agama RI., *al-Qur'an dan Terjemahnya*, h. 663.

<sup>36</sup>Abū Dāwud Sulaimān ibn al-Asy'aṣ ibn Ishāq ibn Basyīr ibn Syaddād ibn 'Amrū al-Azadī al-Sijistānī, *Sunan Abī Dāwud*, Juz IV, h. 105.

Mūsā ia berkata, "Rasulullah saw. bersabda: "Umatku adalah umat yang terhormat, di akhirat tidak akan mendapatkan siksa, siksa mereka adalah di dunia; yakni dengan adanya fitnah, gempa bumi dan peperangan." (H.R. Abū Dāwud).

Hadis di atas bersifat mutlak dan umum yang ditunjukkan pada seluruh umat Islam yang taat dalam ajaran agama. Tidak sedikit dari umat Islam yang juga melakukan kesalahan dan dosa, sehingga bukan golongan mereka yang dimaksud dalam kategori hadis di atas sebagai umat yang dikasihi. Bagi mereka yang berdosa tetap mendapat balasan sesuai dengan perbuatannya, sebagaimana firman Allah swt. dalam QS al-Isrā'/17: 15.

وَلَا تَزِرُ وَازِرَةٌ وِزْرَ أُخْرَىٰ وَمَا كُنَّا مُعَذِّبِينَ حَتَّىٰ تَبْعَثَ رَسُولًا

Terjemahnya:

...Dan seorang yang berdosa tidak dapat memikul dosa orang lain, dan Kami tidak akan menyiksa (suatu kaum) sebelum Kami mengutus seorang rasul.<sup>37</sup>

Umat Islam dalam konteks universal dipandang sebagai umat terbaik dengan nabinya sebagai *rahmatan li al-'alamīn*.<sup>38</sup> Allah swt. berfirman dalam QS Āli 'Imrān/3: 110.

كُنْتُمْ خَيْرَ أُمَّةٍ أُخْرِجَتْ لِلنَّاسِ تَأْمُرُونَ بِالْمَعْرُوفِ وَتَنْهَوْنَ عَنِ الْمُنْكَرِ وَتُؤْمِنُونَ بِاللَّهِ...

Terjemahnya:

Kamu (umat Islam) adalah umat terbaik yang dilahirkan untuk manusia, menyuruh (berbuat) yang ma'ruf, dan mencegah dari yang munkar dan beriman kepada Allah...<sup>39</sup>

Redaksi hadis di atas menjelaskan bahwa umat Islam tidak mendapat azab di akhirat, bagi mereka azab di dunia berupa fitnah, gempa bumi dan peperangan. Terdapat lafal *وَالزَّلَازِلُ* dalam hadis tersebut, menurut ulama lafal ini sebagai makna kiasan tidak mengandung makna yang sebenarnya. Kata *al-zalāzil* merupakan ungkapan majaz yang bermakna kekerasan-kekerasan dan teror yang

<sup>37</sup>Kementerian Agama RI., *al-Qur'an dan Terjemahnya*, h. 386.

<sup>38</sup>Alī ibn Sulṭān Muḥammad Abū al-Ḥasan Nūr al-Dīn al-Malā' al-Harawī al-Qārī, *Mirqāh al-Mafātīḥ Syarḥ Misykāh al-Maṣābīḥ*, Juz VIII, h. 3372.

<sup>39</sup>Kementerian Agama RI., *al-Qur'an dan Terjemahnya*, h. 80.

dialami umat Islam ketika di dunia.<sup>40</sup> Sehingga penderitaan yang dialami umat Islam di dunia ini berupa fitnah, teror dan penindasan menjadi ujian dunia bagi mereka yang beriman, sementara bagi mereka yang ingkar dapat menjadi azab dan tidak termasuk golongan yang dikasihi. Penderitaan mereka yang beriman menjadi penawar dari kesalahan-kesalahan yang telah mereka lakukan di dunia, sebagaimana riwayat al-Bukhārī Nabi saw. bersabda.

حَدَّثَنِي عَبْدُ اللَّهِ بْنُ مُحَمَّدٍ حَدَّثَنَا عَبْدُ الْمَلِكِ بْنُ عَمْرٍو حَدَّثَنَا زُهَيْرُ بْنُ مُحَمَّدٍ عَنْ مُحَمَّدٍ عَنْ مُحَمَّدِ بْنِ عَمْرٍو بْنِ حَلْحَلَةَ عَنْ عَطَاءِ بْنِ يَسَارٍ عَنْ أَبِي سَعِيدٍ الْخُدْرِيِّ وَعَنْ أَبِي هُرَيْرَةَ عَنِ النَّبِيِّ صَلَّى اللَّهُ عَلَيْهِ وَسَلَّمَ قَالَ مَا يُصِيبُ الْمُسْلِمَ مِنْ نَصَبٍ وَلَا وَصَبٍ وَلَا هَمٍّ وَلَا حُزْنٍ وَلَا أَدَى وَلَا غَمٍّ حَتَّى الشُّوْكَةِ يُشَاكُهَا إِلَّا كَفَّرَ اللَّهُ بِهَا مِنْ حَطَايَاهُ (رَوَاهُ الْبُخَارِيُّ)<sup>41</sup>

Artinya:

Telah menceritakan kepadaku 'Abdullāh ibn Muḥammad telah menceritakan kepada kami 'Abd al-Mālik ibn 'Amrū telah menceritakan kepada kami Zuhair ibn Muḥammad dari Muḥammad ibn 'Amrū ibn Ḥalḥalah dari 'Aṭā' ibn Yaṣār dari Abū Sa'īd al-Khudrī dan dari Abū Hurairah dari Nabi saw. beliau bersabda: "Tidaklah seorang muslim tertimpa suatu penyakit dan keletihan, kekhawatiran dan kesedihan, dan tidak juga gangguan dan kesusahan bahkan duri yang melukainya melainkan Allah akan menghapus kesalahan-kesalahannya." (H.R. al-Bukhārī).

Menurut peneliti term gempa bumi pada hadis di atas merupakan majaz yang menunjukkan kekacauan, penindasan dan penderitaan serta segala bentuk ketidakadilan bagi umat Islam. Terdapat relasi antara lafal "*umat yang dikasihi*" dengan lafal "*azab dunia berupa gempa bumi*", makna term tersebut adalah mereka orang-orang beriman yang ditimpa kesusahan akan dihapuskan sebagian dari kesalahannya sehingga merekalah termasuk golongan yang mendapat rahmat dan kasih sayang Allah swt.

<sup>40</sup>Zain al-Dīn Muḥammad al-Mad'ū Ba'bad al-Ra'ūf ibn Tāj al-'Ārifin ibn 'Afi ibn Zain al-'Ābidīn al-Ḥaddādī, *al-Taisīr bi Syarḥ al-Jāmi' al-Ṣaghīr*, Juz I (Cet. II; al-Riyāḍ: Maktabah al-Imām al-Syāfi'ī, 1408 H./1998 M.), h. 237.

<sup>41</sup>Muḥammad ibn Ismā'īl Abū 'Abdillāh al-Bukhārī al-Ju'fi, *Ṣaḥīḥ al-Bukhārī*, Juz VII, h. 114.

## 5. Gempa bumi akhir kemakmuran umat Islam

Agama Islam sebagai agama "terbaik"<sup>42</sup> yang dirahmati oleh Allah swt. memberi jaminan keselamatan dan kebahagiaan bagi umatnya serta mengarahkan pada jalan menuju kebenaran.<sup>43</sup> Maḥmūd Syaḷṭūt sebagaimana yang dikutip oleh M. Quraish Shihab mengatakan bahwa agama (Islam) merupakan ketentuan Ilahi yang menetapkan prinsip-prinsip umum untuk menata urusan manusia guna mencapai kesejahteraan hidup di dunia dan kebahagiaan di akhirat, memberi petunjuk kepada kebaikan, kebenaran dan keindahan, serta memantapkan kedamaian dan ketentraman bagi manusia seluruhnya.<sup>44</sup> Namun pada hakikatnya semua agama mempunyai batas akhir kejayaan, bahkan agama Islam sendiri sebagaimana hadis yang diriwayatkan dalam Musnad Aḥmad Nabi saw. bersabda.

حَدَّثَنَا الْحَكَمُ بْنُ نَافِعٍ حَدَّثَنَا إِسْمَاعِيلُ بْنُ عِيَّاشٍ عَنْ يَزِيدَ بْنِ سَعِيدٍ عَنْ أَبِي عَطَاءٍ  
السَّكْسَكِيِّ عَنْ مُعَاذِ بْنِ سَعْدِ السَّكْسَكِيِّ عَنْ جُنَادَةَ بْنِ أَبِي أَمِيَّةَ أَنَّهُ سَمِعَ عَبَادَةَ بْنَ  
الصَّامِتِ يَذْكُرُ أَنَّ رَجُلًا أَتَى النَّبِيَّ صَلَّى اللَّهُ عَلَيْهِ وَسَلَّمَ فَقَالَ يَا رَسُولَ اللَّهِ مَا مُدَّةُ أُمَّتِكَ  
مِنَ الرَّحَاءِ فَلَمْ يَرُدَّ عَلَيْهِ شَيْئًا حَتَّى سَأَلَهُ ثَلَاثَ مَرَارٍ كُلُّ ذَلِكَ لَا يُجِيبُهُ ثُمَّ انصَرَفَ الرَّجُلُ  
ثُمَّ إِنَّ النَّبِيَّ صَلَّى اللَّهُ عَلَيْهِ وَسَلَّمَ قَالَ أَيْنَ السُّأَلُ فَرُدُّوهُ عَلَيَّ فَقَالَ لَقَدْ سَأَلْتَنِي عَنْ شَيْءٍ  
مَا سَأَلَنِي عَنْهُ أَحَدٌ مِنْ أُمَّتِي مُدَّةُ أُمَّتِي مِنَ الرَّحَاءِ مِائَةَ سَنَةٍ فَالَهَا مَرَّتَيْنِ أَوْ ثَلَاثًا فَقَالَ  
الرَّجُلُ يَا رَسُولَ اللَّهِ فَهَلْ لِدَلِّكَ مِنْ أَمَارَةٍ أَوْ عَلَامَةٍ أَوْ آيَةٍ فَقَالَ نَعَمْ الْحُسْفُ وَالرَّجْفُ  
وَإِسْأَلُ الشَّيَاطِينِ الْمُجَلِّبَةِ عَلَى النَّاسِ (رَوَاهُ أَحْمَدُ بْنُ حَنْبَلٍ)<sup>45</sup>

<sup>42</sup>Terdapat perbedaan penafsiran tentang siapakah yang disebut "umat terbaik" dalam surah Āli 'Imrān ayat 110. Ada yang mengkhususkan kepada para sahabat dan ada pula yang menyebutnya seluruh Umat Islam. Meskipun yang menyebut seluruh umat Islam memberikan spesifikasi kepada mereka yang menyandang gelar mukmin. Lihat; Abū 'Abdillāh Muḥammad ibn 'Umar ibn al-Ḥasan ibn al-Ḥusain al-Tamīmī al-Rāzī, *Mafātīḥ al-Ghaib*, Juz VIII (Cet. III; Bairūt: Dār Iḥyā' al-Turās al-'Arabī, 1420 H.), h. 323. Lihat juga; Muḥammad ibn Aḥmad al-Anṣārī al-Qurṭubī, *al-Jāmi' li Aḥkām al-Qur'ān*, Juz IV, h. 170. Lihat juga; Abū al-Fidā' Ismā'il ibn 'Umar ibn Kaṣīr al-Qurasyī, *Tafsīr al-Qur'ān al-'Aẓīm*, Juz II (Cet. I; Bairūt: Dār al-Kutub al-'Ilmiyah, 1419 H.), h. 80.

<sup>43</sup>Kelompok Kerja Panduan Dakwah, *Buku Panduan Lengkap Agama Islam* (Jakarta: Qultum media, 2010 M.), h. 23.

<sup>44</sup>M. Quraish Shihab, *Secercah Cahaya Ilahi Hidup Bersama al-Qur'an*, Edisi Ke-2, h. 74.

<sup>45</sup>Abū 'Abdillāh Aḥmad ibn Muḥammad ibn Ḥanbal ibn Hilāl ibn Asad al-Syaibānī, *Musnad Aḥmad ibn Hanbal*, Juz XXXVII, h. 431.



Artinya:

Telah menceritakan kepada kami al-Ḥakam ibn Nāfi' telah bercerita kepada kami Ismā'īl ibn 'Ayyāsy dari Yazīd ibn Sa'īd dari Abū 'Aṭā' al-Saksakī dari Mu'āz ibn Sa'ad al-Saksakī dari Junādah ibn Abū Umayyah bahwa ia mendengar 'Ubādah ibn al-Ṣamit menuturkan bahwa seseorang mendatangi Nabi saw. lalu berkata: Wahai Rasulullah! Seberapa lamakah kemakmuran umat baginda? Rasulullah saw. tidak menjawab apa pun hingga orang itu bertanya tiga kali, semuanya tidak dijawab oleh beliau. Orang itu pun pergi kemudian Nabi saw. bertanya: "Mana si penanya itu?" mereka memanggilnya lalu beliau bersabda: "Kau telah menanyakan sesuatu yang belum pernah ditanyakan oleh seorangpun umatku, lamanya kemakmuran umatku adalah seratus tahun." Rasulullah saw. mengucapkannya dua atau tiga kali lalu orang itu bertanya: Wahai Rasulullah! Apakah ada tanda-tandanya? Rasulullah saw. bersabda: "Ya, gerhana bulan, gempa bumi, dan setan diutus untuk menggoda manusia." (H.R. Aḥmad).

Hadis di atas menjelaskan bahwa peristiwa gempa bumi dan gerhana bulan merupakan tanda-tanda berakhirmya eksistensi umat Islam. Ketika hadis tersebut dipahami secara tekstual maka semua tanda-tanda yang menunjukkan akhir kemakmuran umat telah terjadi bahkan dialami sendiri oleh Nabi saw.<sup>46</sup> Sehingga menurut peneliti hadis di atas harus dipahami secara kontekstual, terlebih redaksi hadis dalam bentuk percakapan. Seorang yang datang bertanya kepada Nabi saw. tentang lama kemakmuran umat Islam, kemudian Nabi saw. menjawab "seratus tahun".

Analisis peneliti bahwa lafal مائة سنة *kemakmuran umat Islam hanya seratus tahun*, merupakan lafal yang mengandung makna kiasan. Jumlah yang menunjuk seratus tahun bukan dalam makna kuantitas, sehingga menurut peneliti jumlah tersebut dalam makna waktu yang sangat panjang. Lebih lanjut tanda-tanda yang diberikan Nabi saw. yaitu gempa dan gerhana sebagai peristiwa yang lumrah terjadi di zaman beliau. Gempa dan gerhana dalam hadis di atas menurut

<sup>46</sup>Rasulullah menjelaskan dalam sebuah hadisnya bahwa matahari dan bulan tidak akan mengalami gerhana disebabkan karena matinya seorang dari manusia, tetapi keduanya adalah dua tanda dari tanda-tanda kebesaran Allah. Lihat; Muḥammad ibn Ismā'īl Abū 'Abdillāh al-Bukhārī al-Ju'fī, *Ṣaḥīḥ al-Bukhārī*, Juz II, h. 34. Kemudian dijelaskan pula dalam hadis bahwa telah terjadi gempa bumi yang menimpa penduduk Madinah dan Nabi saw. orang yang mendahului mereka (mencari sumber gempa) dengan menunggang kuda. Lihat; Muḥammad ibn Ismā'īl Abū 'Abdillāh al-Bukhārī al-Ju'fī, *Ṣaḥīḥ al-Bukhārī*, Juz IV, h. 22.



peneliti mengandung majaz yang bermakna keguncangan, kekacauan, penindasan dan segala kegelisahan serta kesedihan yang menimpa umat Islam. Dengan demikian pemahaman seperti ini lebih dekat kepada tanda-tanda akhir kemakmuran umat Islam, sebagaimana hadis yang diriwayatkan Abū Dāwud Nabi saw. bersabda.

حَدَّثَنَا مُسَدَّدٌ وَهَنَّادُ الْمَعْنَى قَالَ مُسَدَّدٌ حَدَّثَنَا أَبُو الْأَحْوَصِ حَدَّثَنَا فُرَاتُ الْقَزَّازُ عَنْ عَامِرِ بْنِ وَائِلَةَ وَقَالَ هَنَّادُ عَنْ أَبِي الطُّفَيْلِ عَنْ حُذَيْفَةَ بْنِ أَسِيدِ الْغِفَارِيِّ قَالَ كُنَّا قُعُودًا نَتَحَدَّثُ فِي ظِلِّ غُرْفَةٍ لِرَسُولِ اللَّهِ صَلَّى اللَّهُ عَلَيْهِ وَسَلَّمَ فَذَكَرْنَا السَّاعَةَ فَازْتَفَعَتْ أَصْوَاتُنَا فَقَالَ رَسُولُ اللَّهِ صَلَّى اللَّهُ عَلَيْهِ وَسَلَّمَ لَنْ تَكُونَ أَوْ لَنْ تَقُومَ السَّاعَةُ حَتَّى يَكُونَ قَبْلَهَا عَشْرُ آيَاتٍ طُلُوعِ الشَّمْسِ مِنْ مَغْرِبِهَا وَخُرُوجِ الدَّابَّةِ وَخُرُوجِ يَأْجُوجَ وَمَأْجُوجَ وَالذَّجَّالِ وَعَيْسَى ابْنِ مَرْيَمَ وَالذُّحَانَ وَثَلَاثَةَ حُسُوفٍ حَسْفٍ بِالْمَغْرِبِ وَحَسْفٍ بِالْمَشْرِقِ وَحَسْفٍ بِجَزِيرَةِ الْعَرَبِ وَآخِرُ ذَلِكَ تَخْرُجُ نَارٌ مِنَ الْيَمَنِ مِنْ فَعْرٍ عَدَنِ تَسُوقُ النَّاسَ إِلَى الْمَحْشَرِ (رَوَاهُ أَبِي دَاوُدَ)<sup>47</sup>

Artinya:

Telah menceritakan kepada kami Musaddad dan Hannād secara makna, Musaddad berkata; telah menceritakan kepada kami Abū al-Aḥwaṣ berkata, telah menceritakan kepada kami Furāt al-Qazzāz dari 'Amir ibn Wāsilah. Dan Hannad berkata dari Abū Ṭufail dari Ḥuzaifah ibn Asid al-Ghifārī ia berkata, "Kami duduk bersama di sisi kamar Rasulullah saw. sambil membicarakan seputar hari kiamat, suara kami sangat keras hingga Rasulullah saw. bersabda: "Tidak akan terjadi, atau tidak akan datang hari kiamat hingga muncul sepuluh tanda; terbitnya matahari dari barat, munculnya binatang melata, keluarnya Ya'juj dan Ma'juj, Dajjal, Tsā putera Maryam, asap dan tiga gempa bumi (longsor), longsor di barat, timur dan di Jazirah Arab. Dan tanda terakhir adalah keluarnya api dari Yaman, dari dasar tanah 'Adn yang akan menggiring manusia menuju mahsyar." (H.R. Abū Dāwud).

Penjelasan hadis di atas bahwa tanda-tanda berakhirnya kehidupan umat atau hari kiamat yaitu terjadinya berbagai kerusakan dan ketimpangan. Dengan demikian peneliti lebih cenderung pada pemaknaan kontekstual bahwa lafal gempa bumi pada hadis di atas mengandung makna majazi yang diartikan dengan kekacauan.

<sup>47</sup>Abū Dāwud Sulaimān ibn al-Asy'aṣ ibn Ishāq ibn Basyīr ibn Syaddād ibn 'Amrū al-Azadī al-Sijistānī, *Sunan Abī Dāwud*, Juz IV, h. 114.

## 6. Gempa bumi karena doa orang yang teraniaya

Doa merupakan bagian dari zikir, ia adalah permohonan. Setiap zikir kendati dalam redaksinya tidak terdapat permohonan, tetapi kerendahan hati dan rasa butuh kepada Allah swt. yang selalu menghiasi pezikir, menjadikan zikir mengandung doa. Ajakan berzikir dan berdoa sebagai salah satu ajaran pokok agama Islam yang dipraktikkan sepanjang waktu dalam seluruh kondisi dan situasi oleh nabi Muhammad saw. serta para sahabat berkenaan dengan konteks ini sungguh sangat tepat ungkapan Imam Ja'far al-Ṣādiq yang menyatakan bahwa aku heran terhadap siapa yang mengalami ketakutan, bagaimana dia lengah tidak mengingat firman Allah swt. yang menjelaskan ucapan orang-orang mukmin ketika mendapat ancaman,<sup>48</sup> yaitu dalam QS Āli 'Imrān/3: 173.

وَقَالُوا حَسْبُنَا اللَّهُ وَنِعْمَ الْوَكِيلُ

Artinya:

Mereka (orang-orang yang beriman) berkata: "Cukuplah Allah menjadi penolong bagi kami dan Allah adalah sebaik-baik Pelindung".<sup>49</sup>

Bagaimana dia tidak melakukan hal yang sama, padahal Allah swt. menegaskan sesudah ucapan mereka itu. Sebagaimana firman Allah dalam QS Āli 'Imrān/3: 174.

فَانْقَلَبُوا بِنِعْمَةٍ مِنَ اللَّهِ وَفَضْلٍ لَّمْ يَمَسَّ لَهُمْ سُوءٌ وَاتَّبَعُوا رِضْوَانَ اللَّهِ وَاللَّهُ ذُو فَضْلٍ عَظِيمٍ

Artinya:

Maka mereka kembali meraih nikmat dan karunia (yang besar) dari Allah, mereka tidak mendapat bencana apa-apa, mereka mengikuti keridaan Allah. dan Allah mempunyai karunia yang besar.<sup>50</sup>

Alexis Carrel, salah seorang ahli bedah Prancis (1873-1941) dalam bukunya yang berjudul *Pray* (doa) sebagaimana yang dikutip oleh M. Quraish

<sup>48</sup>M. Quraish Shihab, *Wawasan al-Qur'an tentang Zikir dan Doa* (Cet. III; Jakarta: Lentera Hati, 1429 H./2008 M.), h. 2-6.

<sup>49</sup>Kementerian Agama RI., *al-Qur'an dan Terjemahnya*, h. 92.

<sup>50</sup>Kementerian Agama RI., *al-Qur'an dan Terjemahnya*, h. 74.

Shihab, menyatakan tentang pengalaman-pengalamannya dalam mengobati pasien. Banyak di antara mereka memperoleh kesembuhan dengan jalan berdoa. Menurutnya doa adalah suatu gejala keagamaan yang paling agung bagi manusia, karena pada saat itu, jiwa manusia terbang menuju tuhannya.<sup>51</sup>

Doa menjadi momen kedekatan seorang hamba dengan Tuhannya, baik dalam keadaan lapang maupun susah. Sebagaimana hadis yang menjelaskan tentang seorang pemuda yang ingin dijatuhkan dari atas gunung, kemudian dengan doa sang pemuda berkat izin Allah swt. terjadi gempa yang menjatuhkan semua orang yang ingin mencelakainya. Hadis tersebut diriwayatkan dalam Sahih Muslim Nabi saw. bersabda.

حَدَّثَنَا هَدَّابُ بْنُ خَالِدٍ حَدَّثَنَا حَمَّادُ بْنُ سَلَمَةَ حَدَّثَنَا ثَابِتٌ عَنْ عَبْدِ الرَّحْمَنِ بْنِ أَبِي لَيْلَى عَنْ صُهَيْبٍ أَنَّ رَسُولَ اللَّهِ صَلَّى اللَّهُ عَلَيْهِ وَسَلَّمَ قَالَ... ثُمَّ جِيءَ بِالْغُلَامِ فَقِيلَ لَهُ ارْجِعْ عَنْ دِينِكَ فَأَبَى فَدَفَعَهُ إِلَى نَفَرٍ مِنْ أَصْحَابِهِ فَقَالَ اذْهَبُوا بِهِ إِلَى جَبَلٍ كَذَا وَكَذَا فَاصْعِدُوا بِهِ الْجَبَلَ فَإِذَا بَلَغْتُمْ ذُرْوَتَهُ فَإِنْ رَجَعَ عَنْ دِينِهِ وَإِلَّا فَاطْرَحُوهُ فَذَهَبُوا بِهِ فَصَعِدُوا بِهِ الْجَبَلَ فَقَالَ اللَّهُمَّ اكْفِنِيهِمْ بِمَا شِئْتَ فَرَجَفَ بِهِمُ الْجَبَلُ فَسَقَطُوا وَجَاءَ يَمَشِي إِلَى الْمَلِكِ فَقَالَ لَهُ الْمَلِكُ مَا فَعَلَ أَصْحَابُكَ قَالَ كَفَانِيهِمُ اللَّهُ فَدَفَعَهُ إِلَى نَفَرٍ مِنْ أَصْحَابِهِ فَقَالَ اذْهَبُوا بِهِ فَاحْمِلُوهُ فِي فُرْقُورٍ فَتَوَسَّطُوا بِهِ الْبَحْرَ فَإِنْ رَجَعَ عَنْ دِينِهِ وَإِلَّا فَاقْدِفُوهُ فَذَهَبُوا بِهِ فَقَالَ اللَّهُمَّ اكْفِنِيهِمْ بِمَا شِئْتَ فَانْكَفَأَتْ بِهِمُ السَّفِينَةُ فَعَرِقُوا (رَوَاهُ مُسْلِمٌ)<sup>52</sup>

Artinya:

Telah menceritakan kepada kami Haddab ibn Khālid telah menceritakan kepada kami Hammād ibn Salamah telah menceritakan kepada kami Sābit dari 'Abd al-Rahman ibn Abū Lailā dari Ṣuhaib Rasulullah saw. bersabda: ... Setelah itu pemuda didatangkan lalu dikatakan padanya: Tinggalkan agamamu. Pemuda itu tidak mau. Lalu si raja menyerahkannya ke sekelompok tentaranya, raja berkata: 'Bawalah dia ke gunung ini dan ini, bawalah ia naik, bila ia mau meninggalkan agamanya (biarkanlah dia) dan bila tidak mau, lemparkan dari atas gunung. Mereka membawanya ke puncak gunung lalu pemuda itu berdoa: Ya Allah, cukupilah aku dari mereka sekehendak-Mu. Ternyata gunung menggoncang mereka dan mereka semua jatuh. Pemuda itu kembali pulang hingga tiba dihadapan

<sup>51</sup>M. Quraish Shihab, *Wawasan al-Qur'an tentang Zikir dan Doa*, h. 183. Lebih lengkapnya lihat; Alexis Carrel, *Prayer* (Morehouse-Gorham Company, 1948).

<sup>52</sup>Muslim ibn al-Ḥajjāj Abū al-Ḥasan al-Qusyairī al-Naisābūrī, *Ṣaḥīḥ Muslim*, Juz IV, h. 2299.

raja. Raja bertanya: Bagaimana kondisi kawan-kawanmu? Pemuda itu menjawab: Allah mencukupiku dari mereka. Lalu si raja menyerahkannya ke sekelompok tentaranya, raja berkata: Bawalah dia ke sebuah perahu lalu kirim ke tengah laut, bila ia mau meninggalkan agamanya (bawalah dia pulang) dan bila ia tidak mau meninggalkannya, lemparkan dia. Mereka membawanya ke tengah laut lalu pemuda itu berdoa: Ya Allah, cukupilah aku dari mereka sekehendakMu. Ternyata perahunya terbalik dan mereka semua tenggelam...(H.R. Muslim).

Hadis di atas menunjukkan pertolongan Allah swt. kepada hamba yang selalu mendekatkan diri dan tawakkal serta mengiklaskan segalanya kepada Allah swt.<sup>53</sup> Menurut peneliti hadis tersebut mengandung makna literal, interpretasi secara tekstual menerangkan terjadinya gempa bumi dengan bergetarnya permukaan gunung. Hal ini ditandai dengan lafal hadis *فَرَجَفَ بِهِمُ الْجَبَلُ فَسَقَطُوا* *gunung tersebut mengalami gempa bumi, maka mereka semua jatuh (kecuali sang pemuda).*<sup>54</sup> Dengan demikian dalam pandangan peneliti hadis ini sebagai bukti kekuasaan Allah swt. sekaligus bentuk pertolongan kepada hamba-Nya yang bertakwa.

#### 7. Gempa bumi akibat dekadansi moral

Penjelasan al-Qur'an dan hadis menunjukkan bahwa terdapat keterkaitan antara perilaku manusia dengan peristiwa alam seperti gempa bumi. Fenomena gempa tidak terjadi dengan sendirinya, perilaku manusia yang bertentangan dengan ajaran agama menyebabkan Allah swt. mengirimkan bencana khususnya gempa bumi sebagai teguran serta peringatan kepada manusia. Perintah *amar ma'rūr* bagi setiap individu sangat diperlukan, demikian konsep *nahi mungkar* dengan melarang berbuat zalim dan kejahatan.<sup>55</sup>

<sup>53</sup>Muhammad 'Alī ibn Muḥammad ibn Ghilān ibn Ibrāhīm al-Bakrī al-Ṣadiqī al-Syāfi'ī, *Dalīl al-Fāliḥīn li Ṭarīq Riyāḍ al-Ṣāliḥīn*, Juz I, h. 167.

<sup>54</sup>Muhammad ibn Ṣāliḥ ibn Muḥammad al-'Usaimīn, *Syarḥ Riyāḍ al-Ṣāliḥīn*, Juz I, h. 220.

<sup>55</sup>Mohsen Ghafory Ashtiany, "The Islamic View of Earthquakes, Human Vitality and Disaster", *Disaster Prevention and Management Journal*, Vol. 8, no. 3 (2009): h. 218-232.

Perlakuan manusia terhadap alam lingkungan dapat menyebabkan terjadinya gempa bumi dan bencana alam. Hal ini sangat logis karena ekosistem berada dalam pengawasan manusia dan selayaknya manusia menjaga keseimbangan lingkungannya. Jika manusia tidak dapat melestarikan alam, bahkan tidak peduli lagi maka bencana akan mudah datang misalnya membangun perumahan disekitar daerah-daerah tempat penyerapan air bisa berakibat longsor dan banjir ketika terjadi hujan.<sup>56</sup> Allah swt. berfirman dalam QS al-Syūrā/42: 30.

وَمَا أَصَابَكُمْ مِنْ مُصِيبَةٍ فِيمَا كَسَبْتُمْ أَيْدِيكُمْ وَيَعْفُو عَنْ كَثِيرٍ

Terjemahnya:

Dan musibah apa pun yang menimpa kamu adalah karena perbuatan tanganmu sendiri, dan Allah memaafkan banyak (dari kesalahan-kesalahanmu).<sup>57</sup>

Ayat di atas menjelaskan hukum kausalitas bagi umat manusia dengan lingkungannya, ketika manusia berbuat kerusakan pada lingkungan maka dampak berupa bencana alam dan sebagainya juga akan kembali pada manusia itu sendiri.

Ibn Abī Ḥātim berkomentar tentang *asbab al-nuzūl* surah al-Fajr ayat 21 di sekitar orang-orang kafir karena tidak menghormati anak-anak yatim, tidak memberi santunan kepada orang-orang miskin sehingga mereka telah dibuat buta oleh gemerlapnya harta benda dunia sebagai bentuk dekadansi moral dan melupakan datangnya hari kiamat. Sementara hari itu akan datang dengan bergoncangnya bumi, gunung dan lautan diratakan lantaran perbuatana mereka yang melenceng dari ajaran agama.<sup>58</sup>

<sup>56</sup>Sahiron Syamsuddin, ed., *al-Qur'an dan Isu-isu Kontempore* (Yogyakarta: Esraq, 2011 M.), h. 167-168.

<sup>57</sup>Kementerian Agama RI., *al-Qur'an dan Terjemahnya*, h. 698.

<sup>58</sup>Abū Muḥammad 'Abd al-Raḥmān Muḥammad ibn Idrīs ibn al-Munẓir al-Tamīmī al-Ḥanẓalī al-Rāzī ibn Abī Ḥātim, *Tafsīr al-Qur'ān al-'Aẓīm li ibn Abī Ḥātim*, Juz X (Cet. III; Mamlakah al-'Arabiyah al-Su'ūdiyyah: Mktabah Nizār Muṣṭafā al-Bāz, 1419 H.), h. 3429.

Sejalan dengan ungkapan di atas, nabi Lūṭ di utus oleh Allah swt. untuk memperbaiki aqidah dan moralitas kaumnya yang menetap di negeri Sodum.<sup>59</sup> Negeri tersebut mengalami kerusakan moral yang sangat akut, kaum laki-laki lebih bersyahwat kepada sesama jenisnya yang berusia muda dan tidak bersyahwat kepada kaum wanita. Nabi Lūṭ menganggap perbuatan kaumnya sebagai bentuk kebodohan, permusuhan, berlebihan, rusak dan dosa besar.<sup>60</sup> Perbuatan tersebut lebih aneh dari pada orang-orang yang telah hilang akal sehatnya, moral bejat dan hasrat manusiawi telah rusak. Sehingga dengan moralitas yang telah rusak Allah swt. menimpakan azab berupa gempa yang dahsyat kepada kaum Lūṭ,<sup>61</sup> sebagaimana firman Allah dalam QS Hūd/11: 82.

فَلَمَّا جَاءَ أَمْرُنَا جَعَلْنَا عَالِيَهَا سَافِلَهَا وَأَمْطَرْنَا عَلَيْهَا حِجَابًا مِّنْ سِجِّيلٍ مَّنْضُودٍ

Terjemahnya:

Maka ketika keputusan Kami datang, Kami menjungkirbalikkan negeri kaum Lūṭ, dan Kami hujani mereka bertubi-tubi dengan batu dari tanah yang terbakar.<sup>62</sup>

Nabi saw. dalam beberapa hadisnya sangat khawatir perbuatan kaum nabi Lūṭ akan terjadi kepada umatnya. Perbuatan tersebut sebagai bentuk kebobrokan moral yang dapat mengundang bencana datang silih berganti. Sebagaimana dalam riwayat al-Tirmizī bahwa Nabi saw. bersabda.

حَدَّثَنَا أَحْمَدُ بْنُ مَنِيعٍ حَدَّثَنَا يَزِيدُ بْنُ هَارُونَ حَدَّثَنَا هَمَّامٌ عَنِ الْقَاسِمِ بْنِ عَبْدِ الْوَاحِدِ الْمَكِّيِّ عَنِ عَبْدِ اللَّهِ بْنِ مُحَمَّدِ بْنِ عَقِيلٍ أَنَّهُ سَمِعَ جَابِرًا يَقُولُ قَالَ رَسُولُ اللَّهِ صَلَّى اللَّهُ عَلَيْهِ وَسَلَّمَ إِنَّ أَحْوَفَ مَا أَخَافُ عَلَى أُمَّتِي عَمَلُ قَوْمِ لُوطٍ قَالَ أَبُو عِيسَى هَذَا حَدِيثٌ حَسَنٌ

<sup>59</sup>Abdul Aziz Dahlan, *Ensiklopedia Hukum Islam*, Juz II (Jakarta: Ichtiar Baru Van Hoeve, 1996 M.), h. 563.

<sup>60</sup>Yūsuf al-Qarḍawī, *Halal dan Haram dalam Islam*, terj. Saleh Mahfoed, Juz II (Bandung: al-Ma'ārif, t.th.), h. 194-195. Lihat juga; M. Quraish Shihab, *Tafsir al-Mishbah, Pesan, Kesan dan Keserasian al-Qur'an*, Juz VI (Jakarta: Lentera Hati, 2002 M.), h. 316.

<sup>61</sup>Lebih lengkapnya lihat; Dahlia Haliah Ma'u, "Telaah Hukum Islam tentang LGBT (sebuah Solusi dalam Memecahkan Problem Kemasyarakatan)", *Jurnal Studi Gender dan Anak*, h. 70.

<sup>62</sup>Kementerian Agama RI., *al-Qur'an dan Terjemahnya*, h. 310.



عَرِيبٌ إِتْمَا نَعْرِفُهُ مِنْ هَذَا الْوَجْهِ عَنْ عَبْدِ اللَّهِ بْنِ مُحَمَّدِ بْنِ عَقِيلِ بْنِ أَبِي طَالِبٍ عَنْ جَابِرٍ  
(رَوَاهُ التِّرْمِذِيُّ)<sup>63</sup>

Artinya:

Telah menceritakan kepada kami Ahmad ibn Ma'ni' telah menceritakan kepada kami Yazid ibn Harun telah menceritakan kepada kami Hammam dari al-Qasim ibn 'Abd al-Wahid al-Makkī dari 'Abdullah ibn Muhammad ibn 'Uqail bahwa ia mendengar Jabir berkata; Rasulullah saw. bersabda: "Sesungguhnya sesuatu yang paling aku khawatirkan dari umatku adalah perbuatan kaum Lūṭ." Abū 'Isā berkata; Hadis ini hasan gharīb, sesungguhnya kami hanya mengetahui dari jalur ini dari 'Abdullah ibn Muhammad ibn 'Uqail ibn Abū Ṭalib dari Jabir. (H.R. al-Tirmizī).

Homoseks (*liwāt*) dan perbuatan yang berkaitan dengannya merupakan perbuatan keji dan termasuk dosa besar. Homoseks juga termasuk perbuatan yang merusak kodarat manusia, etika, agama, dunia bahkan kesehatan jiwa dan keturunan. Allah swt. telah menghancurkan kaum nabi Lūṭ dengan membalikkan bumi (gempa dahsyat) kepada mereka sebagai balasan atas keburukan dan kekejian yang mereka kerjakan.<sup>64</sup>

Rusaknya barometer sosial yang ditandai dengan rusaknya akidah dan akhlak manusia. Akidah sebagai gambaran hubungan kepada Allah swt. sedang akhlak pada umumnya gambaran hubungan kepada sesama manusia. Apabila dua perangkat ini telah rusak, maka hancurlah eksistensi kehidupan umat manusia. Saat itu manusia tidak punya arah dan tujuan karena semata-mata kehidupan mereka hanya di dunia, sehingga sungguh menakutkan peringatan Rasulullah sebagaimana dalam hadis riwayat Ibn Mājah Nabi saw. bersabda.

حَدَّثَنَا أَبُو مُصْعَبٍ حَدَّثَنَا عَبْدُ الرَّحْمَنِ بْنُ زَيْدِ بْنِ أَسْلَمَ عَنْ أَبِي حَازِمِ بْنِ دِينَارٍ عَنْ سَهْلِ  
بْنِ سَعْدٍ أَنَّهُ سَمِعَ النَّبِيَّ صَلَّى اللَّهُ عَلَيْهِ وَسَلَّمَ يَقُولُ يَكُونُ فِي آخِرِ أُمَّتِي حَسْفٌ وَمَسْحٌ  
وَقَدْفٌ (رَوَاهُ ابْنُ مَاجَةَ)<sup>65</sup>

<sup>63</sup>Muhammad ibn 'Isā ibn Sūrah ibn Mūsa ibn Ḍahḥāk al-Tirmizī Abū 'Isā, *Sunan al-Tirmizī*, Juz III, h. 110.

<sup>64</sup>Sayyid Sābiq, *Fiqh al-Sunnah*, Juz II (Khairo: al-Faṭḥ li l'lām al'Arabī, t.th.), h. 272.

<sup>65</sup>Ibn Mājah Abū 'Abdillāh Muḥammad ibn Yazid ibn Qazwīnī, *Sunan Ibn Mājah*, Juz II, h. 1350.



Artinya:

Telah menceritakan kepada kami Abū Muṣ'ab telah menceritakan kepada kami 'Abd al-Rahmān ibn Zaid ibn Aslam dari Abū Hazim ibn Dīnār dari Sahl ibn Sa'd, bahwa dia mendengar Nabi saw. bersabda: "Akan terjadi di akhir umatku suatu peneggelaman (ke perut bumi), perubahan bentuk dan pemfitnahan (tuduhan zina terhadap wanita)." (H.R. Ibn Mājah).

Penjelasan hadis di atas bahwa akan terjadi pada umat ini bencana longsor (peneggelaman), dan akan diubah bentuk wajah mereka menyerupai binatang serta mereka akan dihujani dengan batu dari langit.<sup>66</sup> Peristiwa ini sebagai teguran dan juga dapat berupa azab dari Allah swt. disebabkan karena rusaknya tatanan sosial kehidupan manusia. Sebagaimana sabda Nabi saw. kejadian ini ditandai dengan bermunculannya para wanita penyanyi dan alat-alat musik serta maraknya minuman keras.<sup>67</sup> Hadis yang diriwayatkan oleh al-Tirmizī bahwa Nabi saw. bersabda.

حَدَّثَنَا عَبَّادُ بْنُ يَعْقُوبَ الْكُوفِيُّ حَدَّثَنَا عَبْدُ اللَّهِ بْنُ عَبْدِ الْفُثُوسِ عَنِ الْأَعْمَشِ عَنْ هِلَالِ بْنِ يَسَافٍ عَنْ عِمْرَانَ بْنِ حُصَيْنٍ أَنَّ رَسُولَ اللَّهِ صَلَّى اللَّهُ عَلَيْهِ وَسَلَّمَ قَالَ فِي هَذِهِ الْأُمَّةِ حَسَنٌ وَمَسْخٌ وَقَذْفٌ فَقَالَ رَجُلٌ مِنَ الْمُسْلِمِينَ يَا رَسُولَ اللَّهِ وَمَتَى ذَلِكَ قَالَ إِذَا ظَهَرَتْ الْقَيْنَاتُ وَالْمَعَارِفُ وَشُرِبَتِ الْخُمُورُ قَالَ أَبُو عَيْسَى وَقَدْ رُوِيَ هَذَا الْحَدِيثُ عَنِ الْأَعْمَشِ عَنْ عَبْدِ الرَّحْمَنِ بْنِ سَابِطٍ عَنِ النَّبِيِّ صَلَّى اللَّهُ عَلَيْهِ وَسَلَّمَ مُرْسَلٌ وَهَذَا حَدِيثٌ غَرِيبٌ (رَوَاهُ التِّرْمِذِيُّ)<sup>68</sup>

Artinya:

Telah menceritakan kepada kami 'Abbad ibn Ya'qūb al-Kūfi, telah menceritakan kepada kami 'Abdullah ibn 'Abd al-Quddūs, telah menceritakan kepada kami al-A'masy dari Hilāl ibn Yasāf dari 'Imrān ibn Huṣain Rasulullah saw. bersabda: "Akan terjadi pada umat ini bencana longsor, digantinya rupanya dan angin ribut yang menghempaskan manusia, " bertanyalah seseorang dari kaum muslimin: Wahai Rasulullah, kapan itu terjadi? beliau menjawab: "Apabila bermunculan para wanita penyanyi dan alat-alat musik dan orang meminum minuman khamar." Abū 'Isā berkata: Hadis ini diriwayatkan dari al-A'masy dari 'Abd al-Rahmān ibn Sābit dari Nabi saw. secara mursal dan hadis ini *gharīb*. (H.R. al-Tirmizī).

<sup>66</sup>Zain al-Dīn Muḥammad al-Mad'ū Ba'bad al-Ra'ūf ibn Tāj al-'Arifin ibn 'Alī ibn Zain al-'Abidīn al-Ḥaddādī, *Faiḍ al-Qadīr Syarḥ al-Jāmi' al-Ṣaghīr*, Juz IV, h. 459.

<sup>67</sup>Zain al-Dīn Muḥammad al-Mad'ū Ba'bad al-Ra'ūf ibn Tāj al-'Arifin ibn 'Alī ibn Zain al-'Abidīn al-Ḥaddādī, *al-Taisīr bi Syarḥ al-Jāmi' al-Ṣaghīr*, Juz II, h. 179.

<sup>68</sup>Muḥammad ibn 'Isā ibn Sūrah ibn Mūsa ibn Ḍaḥḥāk al-Tirmizī Abū 'Isā, *Sunan al-Tirmizī*, Juz IV, h. 65.

Hadis lain yang dinilai lemah kualitasnya oleh ulama hadis juga terdapat dalam riwayat al-Tirmizī,<sup>69</sup> Nabi saw. bersabda.

حَدَّثَنَا عَلِيُّ بْنُ حُجْرٍ حَدَّثَنَا مُحَمَّدُ بْنُ يَزِيدَ الْوَاسِطِيُّ عَنِ الْمُسْتَلِيمِ بْنِ سَعِيدٍ عَنْ زُمَيْحِ الْجُدَامِيِّ عَنْ أَبِي هُرَيْرَةَ قَالَ قَالَ رَسُولُ اللَّهِ صَلَّى اللَّهُ عَلَيْهِ وَسَلَّمَ إِذَا اخْتَدَ الْقَوْمُ دُولًا وَالْأَمَانَةَ مَغْنَمًا وَالزَّكَاةَ مَغْرَمًا وَتُعَلِّمَ لِعَبْرِ الدِّينِ وَأَطَاعَ الرَّجُلَ امْرَأَتَهُ وَعَقَّ أُمَّهُ وَأَدْبَى صَدِيقَهُ وَأَفْصَى أَبَاهُ وَظَهَرَتْ الْأَصْوَاتُ فِي الْمَسَاجِدِ وَسَادَ الْقَبِيلَةَ فَاسِقُهُمْ وَكَانَ زَعِيمُ الْقَوْمِ أَرْدَهُمْ وَأَكْرَمَ الرَّجُلُ مَخَافَةَ شَرِّهِ وَظَهَرَتْ الْقَيْنَاتُ وَالْمَعَارِزُ وَشَرِبَتْ الْخُمُورُ وَلَعَنَ آخِرُ هَذِهِ الْأُمَّةِ أَوْهَا فَلْيَبْتَغُوا عِنْدَ ذَلِكَ رِيحًا حَمْرَاءَ وَرَزْلَةً وَحَسَنًا وَمَسْحًا وَقَدْفًا وَأَيَاتٍ تَتَابَعُ كِنِظَامِ بَالٍ فُطِعَ سِلْكُهُ فَتَتَابَعُ قَالَ أَبُو عَيْسَى وَفِي الْبَابِ عَنْ عَلِيٍّ وَهَذَا حَدِيثٌ غَرِيبٌ لَا نَعْرِفُهُ إِلَّا مِنْ هَذَا الْوَجْهِ (رَوَاهُ التِّرْمِذِيُّ)<sup>70</sup>

Artinya:

Telah menceritakan kepada kami 'Alī ibn Hujr telah menceritakan kepada kami Muḥammad ibn Yazīd al-Waṣīṭī telah menceritakan kepada kami Mustalim ibn Sa'īd dari Rumaih al-Juzamī dari Abū Hurairah berkata: Rasulullah saw. bersabda: "Jika harta rampasan perang dimonopoli oleh kelompok tertentu, amanat dijadikan harta rampasan, zakat dijadikan sebagai denda, yang dipelajari selain agama, seorang suami tunduk kepada istrinya, durhaka kepada ibunya, akrab dengan sahabatnya, menjauh dari bapaknya, suara-suara mengeras di masjid-masjid, pemimpin suatu kabilah adalah orang yang fasik di antara mereka, pemimpin suatu kaum adalah orang yang paling hina di antara mereka, seseorang dihormati karena dikhawatirkan kejahatannya, bermunculan para wanita penyanyi dan alat-alat musik, meminum khamar dan orang yang terakhir dari umat ini melaknat orang-orang pendahulu, maka tunggulah saat itu akan datangnya angin merah, gempa, longsor, digantinya rupa, lemparan dan tanda tanda kiamat yang susul-menyusul seperti susunan perhiasan yang usang yang terputus talinya kemudian susul-menyusul." Abū 'Isā berkata, dalam hal ini ada hadis serupa dari 'Alī dan ini adalah hadis *gharīb* kami tidak mengetahuinya kecuali jalur sanad ini. (H.R. al-Tirmizī).

Hadis-hadis di atas menerangkan beberapa bentuk kerusakan sosial kehidupan manusia. Ibn al-Jauzī berpandangan bahwa peristiwa ini terjadi diwilayah yang penduduknya berlaku maksiat, diakibatkan tipu muslihat musuh-

<sup>69</sup>Hadis di atas dinilai daif oleh al-Suyūṭī dan al-Albānī. Lihat; 'Abd al-Raḥmān ibn Abī Bakr Jalāl al-Dīn al-Suyūṭī, *Ṣaḥīḥ wa Ḍa'īf al-Jāmi' al-Ṣagīr wa Ziyādah*. Nomor hadis 1300. Lebih lengkapnya lihat; Abū 'Abd al-Raḥmān Muḥammad Naṣr al-Dīn ibn al-Ḥajjāj Nūḥ ibn Najātī ibn Adam al-Asyqūduī al-Albānī, *Silsilah al-Aḥādīṣ al-Ḍa'īfah wa al-Muḍū'ah wa Aṣaruḥā al-Sai' fī al-Ammah*, Juz II, h. 215.

<sup>70</sup>Muḥammad ibn 'Isā ibn Sūrah ibn Mūsa ibn Ḍaḥḥāk al-Tirmizī Abū 'Isā, *Sunan al-Tirmizī*, Juz IV, h. 65.

musuh Allah swt. dengan melakukan perbuatan yang sadah jelas dilarang agama. Sehingga mereka tidak sadar hanya menipu diri mereka sendiri dalam bentuk pengetahuan, akal, agama serta hati mereka yang berlaku bodoh dan batil.<sup>71</sup>

Analisis peneliti bahwa gempa atau penenggelaman mengandung makna yang literal, dalam bentuk gempa bumi (guncangan) pada permukaan bumi. Namun yang mengundang diskursus lebih panjang tentang hukum kausalitas antara rusaknya barometer kehidupan dengan turunnya azab berupa gempa bumi. Sehingga lebih lanjut dalam pandangan peneliti, peristiwa ini terjadi dalam banyak proses kehidupan. Tidak berlaku seketika dengan adanya perilaku maksiat, namun tolak ukur yang mesti diperpegangi bahwa ketika telah sampai kepada mereka peringatan tentang suatu kebenaran dari Tuhan sementara mereka mengabaikan dan tetap asyik dalam kekufuran. Sebagaimana firman Allah swt. dalam QS al-Isrā'/17: 15.

وَمَا كُنَّا مُعَذِّبِينَ حَتَّى نَبْعَثَ رَسُولًا...

Terjemahnya:

... Kami tidak akan menyiksa (suatu kaum) sebelum Kami mengutus seorang rasul.<sup>72</sup>

Pesan ayat di atas telah terjadi pada umat nabi Lūṭ, kekuasaan Allah swt. berupa gempa yang dahsyat telah berlaku pada mereka yang ingkar kepada-Nya dan kepada nabi sang pembawa *risālah*. Meskipun dalam analisis saintifik kota Sodom terdapat retakan yang lebar yang terjadi secara seksama, sehingga termasuk kategori daerah geografis rawan gempa bumi.<sup>73</sup>

<sup>71</sup>Muhammad Asyraf ibn 'Umair ibn 'Alī ibn Ḥaidar Abū 'Abd al-Raḥmān Syarf al-Ḥaq, *'Aun al-Ma'būd Syarḥ Sunan Abī Dāwud*, Juz XIII, h. 185. Lihat juga; Abū al-Ḥasan 'Ubaidillāh ibn Muḥammad ibn 'Abd al-Salām ibn Khān Muḥammad Amānullāh ibn Ḥisān al-Dīn al-Raḥmānī Mubārakfūrī, *Mar'āf al-Mafātīḥ Syarḥ Misykāh al-Maṣābīḥ*, Juz I, h. 204. Bandingkan dengan; 'Alī ibn Sulṭān Muḥammad Abū al-Ḥasan Nūr al-Dīn al-Malā' al-Harawī al-Qārī, *Mirqāh al-Mafātīḥ Syarḥ Misykāh al-Maṣābīḥ*, Juz I, h. 190.

<sup>72</sup>Kementerian Agama RI., *al-Qur'an dan Terjemahnya*, h. 386.

<sup>73</sup>Arkeolog asal Jerman telah meneliti letak geografis kaum Sodom. Lihat; Werner Keller, *Und Die Bibel hat doch recht (The Bible as History: Confirmation of the Book of Books)*

## 8. Daerah geografis yang rawan gempa bumi

Bumi merupakan planet terbesar kelima dalam sistem tatasurya. Perut bumi luar biasa besarnya, namun ia merupakan mesin penghasil panas yang diseimbangkan secara rumit dengan bahan bakar radio aktif. Andaikan ia bekerja lebih lambat, aktivitas geologi akan berjalan lebih lambat. Besi mungkin tidak mencair dan terbenam membentuk inti cair dan medan magnet tidak pernah terbentuk. Andai kata lebih banyak bahan radio aktif dan mesin bekerja lebih cepat, gas dan debu vulkanik, tentu telah menghalangi cahaya matahari, sehingga atmosfer menjadi pekat mematikan dan permukaan bumi digoncang oleh gempa dan letusan api setiap hari. Demikian ungkapan dari F. Press R. Siever yang menguraikan tentang bumi sebagaimana yang dikutip oleh M.Quraish Shihab.<sup>74</sup>

Ketika merujuk kepada argumentasi di atas, maka bencana alam baik gempa bumi terjadi karena aktivitas geologi dalam perut bumi. Peristiwa alamiah yang tidak dapat diprediksi waktu terjadinya. Begitu pula dengan bencana gempa bumi tidak dapat dihindari, namun dampaknya dapat dikurangi melalui upaya mitigasi bencana. Kawasan pemukiman yang berdekatan dengan sumber terjadinya gempa bumi merupakan kawasan yang sangat rawan.<sup>75</sup> Dengan demikian perlu dilakukan upaya langkah-langkah strategis untuk mengurangi atau memperkecil dampak atau kerusakan, kerugian harta benda dan korban jiwa.<sup>76</sup>

---

(New York: William Morrow, 1964 M), h. 76. Lebih lanjut lihat; Harun Yahya, *Kaum-kaum yang Telah Dibinasakan, Pembuktian Ilmiah dari Kisah Kehidupan Kaum-kaum Terdahulu dalam al-Qur'an Serta Proses Pembinaan Mereka*, terj. Agus Triyanta dan Arief Hartanto, Edisi Kedua (London: Ta-Ha Publisher Ltd, 1999 M.), h. 40.

<sup>74</sup>M. Quraish Shihab, *Dia di Mana-mana "Tangan Tuhan" Dibalik Setiap Fenomena* (Cet. XIII; Jakarta: Lentera Hati, 1434 H./2013 M.), h. 40-41.

<sup>75</sup>Badan Koordinasi Nasional Penanggulangan Bencana, *Pengenalan Karakteristik Bencana dan Upaya Mitigasinya di Indonesia*, ed. Triutomo, dkk. (Jakarta: Direktorat Mitigasi Lakhari Bakornas PB, 2007 M.).

<sup>76</sup>Badan Nasional Penanggulangan Bencana (BNPB), *Indeks Rawan Bencana Indonesia*, 2011.

Berbeda dengan pendapat di atas, dalam pandangan peneliti bahwa fenomena bencana alam seperti gempa bumi pada umumnya dapat dibagi menjadi dua, yaitu terjadi secara alamiah dan non-alamiah (terdapat campur tangan manusia). Kategori yang pertama menunjuk pada bencana yang terjadi karena ketetapan Tuhan yang manusia tidak bisa menolak atau membatalkannya. Sedangkan kategori yang kedua merupakan bencana yang terjadi akibat dari perbuatan manusia sendiri. Pembagian sumber terjadinya bencana dengan cara seperti ini, maka bencana bukan hanya suatu ketetapan yang harus diterima apa adanya. Manusia memiliki peran besar untuk mengganti antara takdir Tuhan yang satu dengan takdir yang lainnya, tergantung pada seberapa besar usaha manusia.<sup>77</sup>

Rasulullah saw. dalam sebuah hadis memberikan informasi tentang daerah-daerah yang rawan terjadi bencana alam, termasuk didalamnya gempa bumi. Menurut peneliti, hadis ini dapat menjadi landasan bahwa manusia mempunyai daya untuk menolak atau bahkan terjebak dalam bencana gempa bumi. Sebagaimana hadis yang diriwayatkan oleh Abū Dāwud Nabi saw. bersabda.

حَدَّثَنَا عَبْدُ اللَّهِ بْنُ الصَّبَّاحِ حَدَّثَنَا عَبْدُ الْعَزِيزِ بْنُ عَبْدِ الصَّمَدِ حَدَّثَنَا مُوسَى الْحَنَاطُ لَا أَعْلَمُهُ إِلَّا ذَكَرَهُ عَنْ مُوسَى بْنِ أَنَسٍ عَنْ أَنَسِ بْنِ مَالِكٍ أَنَّ رَسُولَ اللَّهِ صَلَّى اللَّهُ عَلَيْهِ وَسَلَّمَ قَالَ لَهُ يَا أَنَسُ إِنَّ النَّاسَ يَمْصِرُونَ أَمْصَارًا وَإِنَّ مِصْرًا مِنْهَا يُقَالُ لَهُ الْبَصْرَةُ أَوْ الْبُصَيْرَةُ فَإِنْ أَنْتَ مَرَرْتَ بِهَا أَوْ دَخَلْتَهَا فَإِيَّاكَ وَسِبَاحُهَا وَكِلَاءُهَا وَسُوقُهَا وَبَابُ أَمْرَائِهَا وَعَلَيْكَ بِضَوَاحِيهَا فَإِنَّهُ يَكُونُ بِهَا حَسْفٌ وَقَذْفٌ وَرَجْفٌ وَقَوْمٌ يَبِيئُونَ يُصْبِحُونَ قِرْدَةً وَخَنَازِيرَ (رَوَاهُ أَبِي دَاوُدَ)<sup>78</sup>

<sup>77</sup>Munawir, "Fenomena Bencana dalam Al-Qur'an: Perspektif Pergeseran teologi dari Teosentris ke Antrosentris", *Jurnal Maghza* I, no. 2 (2016): h. 81. Pembahasan tentang takdir, lebih lengkap lihat; M. Quraish Shihab, *Wawasan al-Qur'an Tafsir Tematik atas Pelbagai Persoalan Umat*, Edisi Ke-2 (Cet. II; Bandung: Mizan, 1435 H./2014 M.), h. 78.

<sup>78</sup>Abū Dāwud Sulaimān ibn al-Asy'aṣ ibn Ishāq ibn Basyīr ibn Syaddād ibn 'Amrū al-Azadī al-Sijistānī, *Sunan Abī Dāwud*, Juz IV, h. 113.

Artinya:

Telah menceritakan kepada kami 'Abdullāh ibn al-Ṣabbāh berkata, telah menceritakan kepada kami 'Abd al-'Azīz ibn 'Abd al-Ṣamad berkata, telah menceritakan kepada kami Mūsā al-Hannāṭ aku tidak mengetahuinya kecuali ia menyebutkannya dari Mūsā ibn Anas dari Anas ibn Mālik bahwa Rasulullah saw. pernah bersabda kepadanya: "Wahai Anas, sesungguhnya manusia akan menempati banyak tempat, dan salah satu tempat itu bernama Baṣrah, atau Buṣairah. Jika kamu melewati tempat itu, atau masuk ke dalamnya, maka hindarilah tempat-tempat yang tanahnya asin (lapang karena sedikit pohon), dan tempat penambatan kapal (dermaga), serta pasar-pasar dan para penguasanya. Pergilah ke tempat-tempat pelosok (daerah pegunungan), karena wilayah-wilayah tersebut banyak terjadi penenggelaman (ke dasar bumi), angin topan dan gempa bumi. Di sana kalian juga akan menemui suatu kaum, mereka bermalam dan pagi harinya telah menjadi kera dan babi." (H.R. Abū Dāwud).

Hadis di atas menjelaskan bahwa ada empat daerah yang rawan terjadi bencana alam atau gempa bumi, yaitu tempat-tempat yang tanahnya asin, dermaga, pasar-pasar dan para penguasa. Terdapat penjelasan dari ulama mengenai tempat-tempat tersebut, yaitu tanah asin dikatakan rawan bencana karena kurang pepohonan yang bisa tumbuh sehingga dapat mengundang bencana alam. Sementara dermaga tempat penambakan kapal karena sering terjadi angin kencang dari arah laut. Sedangkan pasar dan para penguasa berkaitan dengan kezaliman dan kecurangan.<sup>79</sup>

Menurut analisis peneliti bahwa tempat-tempat yang rawan gempa bumi di atas dapat dibagi menjadi dua kategori, yaitu daerah gempa bumi dilihat dari aktivitas geologi atau letak daerah geografis semata-mata rawan bencana seperti tanah asin dan dermaga, selanjutnya daerah yang dapat mengundang bencana alam semisal gempa bumi karena aktivitas sosial atau individunya yang melenceng dari kebenaran dan melakukan kerusakan seperti pasar-pasar yang terjadi banyak kecurangan dan penguasa yang zalim.

---

<sup>79</sup>Abd al-Muḥsin ibn Ḥamid ibn 'Abd al-Muḥsin ibn 'Abdillāh ibn Ḥamid al-'Abbād al-Badr, *Syarḥ Sunan Abī Dāwud*, Juz XV, h. 484. Lihat juga; 'Alī ibn Sulṭān Muḥammad Abū al-Ḥasan Nūr al-Dīn al-Malā' al-Harawī al-Qārī, *Mirqāh al-Mafātīḥ Syarḥ Misykāh al-Maṣābīḥ*, Juz VIII, h. 3423.



## 9. Gempa bumi akhir zaman di Madinah

Madinah merupakan kota nabi Muhammad saw. negeri yang aman, tentram dan makmur, tempat berlindung bagi orang yang beriman dan tempat bertemunya kaum *muhājirin* dan *anṣār*. Kota Madinah yang penuh berkah, serta telah dimuliakan dan diutamakan sebagai tempat yang paling baik setelah Mekah.<sup>80</sup> Ada begitu banyak dalil yang menjelaskan keutamaan, keharaman dan kedudukannya. Baik dalam bentuk berita ataupun ajakan, motivasi maupun ancaman bagi yang ingin berbuat buruk padanya.<sup>81</sup> Sebagaimana doa Nabi saw. untuk kemakmuran kota Madinah, dalam hadis riwayat Muslim Nabi saw. bersabda.

حَدَّثَنَا قُتَيْبَةُ بْنُ سَعِيدٍ عَنْ مَالِكِ بْنِ أَنَسٍ فِيهِمَا قُرِيَ عَلَيْهِ عَنْ سُهَيْلِ بْنِ أَبِي صَالِحٍ عَنْ أَبِيهِ عَنْ أَبِي هُرَيْرَةَ أَنَّهُ قَالَ كَانَ النَّاسُ إِذَا رَأَوْا أَوَّلَ الثَّمَرِ جَاءُوا بِهِ إِلَى النَّبِيِّ صَلَّى اللَّهُ عَلَيْهِ وَسَلَّمَ فَإِذَا أَخَذَهُ رَسُولُ اللَّهِ صَلَّى اللَّهُ عَلَيْهِ وَسَلَّمَ قَالَ اللَّهُمَّ بَارِكْ لَنَا فِي مَدِينَتِنَا وَبَارِكْ لَنَا فِي صَاعِنَا وَبَارِكْ لَنَا فِي مَدِينَةِ ابْنِ إِبْرَاهِيمَ عَبْدِكَ وَخَلِيلِكَ وَنَبِيِّكَ وَإِنِّي عَبْدُكَ وَنَبِيُّكَ وَإِنَّهُ دَعَاكَ لِمَكَّةَ وَإِنِّي أَدْعُوكَ لِلْمَدِينَةِ بِمِثْلِ مَا دَعَاكَ لِمَكَّةَ وَمِثْلَهُ مَعَهُ قَالَ تُمْ يَدْعُو أَصْغَرَ وَيَلِدُ لَهُ فَيُعْطِيهِ ذَلِكَ الثَّمَرُ (رَوَاهُ مُسْلِمٌ)<sup>82</sup>

Artinya:

UNIVERSITAS ISLAM NEGERI

Telah menceritakan kepada kami Qutaibah ibn Sa'īd dari Mālik ibn Anas sebagaimana yang telah dibacakan kepadanya dari Suhail ibn Abū Ṣāliḥ dari bapaknya dari Abū Hurairah ia berkata; Adalah suatu kebiasaan orang banyak, apabila mereka melihat buah yang pertama-tama kali keluar, mereka membawanya kepada Nabi saw. Dan ketika Rasulullah saw. menerimanya, beliau berdoa: Ya Allah, berkahilah buah-buahan kami, berkahilah kota kami, berkahilah Ṣa' kami, dan berkahilah Mud kami. Ya Allah, nabi Ibrahim adalah hamba-Mu dan kekasih-Mu. Sedangkan aku adalah hamba dan nabi-Mu. Dia berdoa kepada-Mu bagi kemakmuran Makkah, dan aku berdoa kepada-Mu bagi kemakmuran Madinah, seperti Ibrahim mendoakan kota Makkah." Abū Hurairah berkata, kemudian beliau panggil seorang bocah, lalu diberikannya buah itu kepadanya. (H.R. Muslim).

<sup>80</sup>Syaikh Amīn ibn 'Abdillāh al-Syaqawī, *Faḍāil al-Madīnah wa Ḥaramātihā*, terj. Abu Umamah Arif Hidayatullah, *Keutamaan Madinah* (Islamhouse, 1435 h./2013 M.), h. 3.

<sup>81</sup>Abd al-Muḥsin ibn Aḥmad ibn 'Abd al-Muḥsin ibn 'Abdillāh ibn Aḥmad ibn Ḥamid al-'Abbād al-Badr, *Faḍl al-Madīnah wa Adāb Sakinahā wa Ziyārahā* (Cet. I; Maṭba'ah al-Narjiz, 1421 H./2000 M.), h. 4-9.

<sup>82</sup>Muslim ibn al-Ḥajjāj Abū al-Ḥasan al-Qusyairī al-Naisābūrī, *Ṣaḥīḥ Muslim*, Juz II, h. 1000.



Hadis di atas menjelaskan doa Nabi saw. untuk kemakmuran kota Madinah. Kota yang dilapangkan dari segala kemudahan begitu pula kepada seluruh penduduknya, di dalamnya doa terkabulkan. Madinah kota yang memiliki keutamaan dan keberkahan dunia akhirat serta *hissiyah*.<sup>83</sup> Banyak riwayat sahih yang menjelaskan keutamaan kota Madinah, mendapat penjagaan malaikat pada setiap pintu gerbannya dari kejahatan Dajjal. Sebagaimana riwayat al-Bukhārī Nabi saw. bersabda.

حَدَّثَنَا إِسْمَاعِيلُ قَالَ حَدَّثَنِي مَالِكٌ عَنْ نُعَيْمِ بْنِ عَبْدِ اللَّهِ الْمُجْمِرِ عَنْ أَبِي هُرَيْرَةَ رَضِيَ اللَّهُ عَنْهُ قَالَ قَالَ رَسُولُ اللَّهِ صَلَّى اللَّهُ عَلَيْهِ وَسَلَّمَ عَلَى أَنْقَابِ الْمَدِينَةِ مَلَائِكَةٌ لَا يَدْخُلُهَا الطَّاعُونَ وَلَا الدَّجَالُ (رَوَاهُ الْبُخَارِيُّ)<sup>84</sup>

Artinya:

Telah menceritakan kepada kami Ismā'īl, telah menceritakan kepada saya Mālik dari Nu'a'im ibn 'Abdullāh al-Mujmir dari Abū Hurairah r.a. berkata; Rasulullah saw. bersabda: "Pada pintu gerbang kota Madinah ada para malaikat (yang menjaganya) sehingga wabah penyakit dan *al-masīh al-dajjāl* tidak akan dapat memasukinya." (H.R. al-Bukhārī).

Hadis di atas menjelaskan tentang penjagaan malaikat terhadap kota Madinah dari penyakit *al-ta'un* dan kejahatan Dajjal. Menurut peneliti untuk bagian yang kedua yaitu penjagaan dari Dajjal merupakan peristiwa yang bakal terjadi diakhir zaman, karena Dajjal sendiri akan turun ketika dunia menjelang kiamat. Abū al-Ma'ānī berpendapat bahwa jalan menuju pintu gerban Madinah terdapat gunung yang tidak bisa dilalui Dajjal.<sup>85</sup> Menurut peneliti, salah satu bentuk penjagaan Allah swt. untuk kota Madinah melalui malaikat-Nya dari

<sup>83</sup>Alī ibn Sulṭān Muḥammad Abū al-Ḥasan Nūr al-Dīn al-Malā' al-Harawī al-Qārī, *Mirqāh al-Mafātīḥ Syarḥ Misykāh al-Maṣābīḥ*, Juz V, h. 1874. Ada pula yang mengatakan doa Nabi saw. untuk kebarkahan Madinah bermakna *ṭaiḃah*. Lihat; Muḥammad ibn 'Abd al-Bāqī' ibn Yūsuf al-Zarqānī al-Miṣrī al-Azharī, *Syarḥ al-Zarqānī 'alā Muwaṭṭa' al-Imām Mālik*, Juz IV (Cet. I; al-Qāhirah: Maktabah al-Ṣāqāfah al-Dīniyah, 1424 H./2003 M.), h. 344.

<sup>84</sup>Muḥammad ibn Ismā'īl Abū 'Abdillāh al-Bukhārī al-Ju'fī, *Ṣaḥīḥ al-Bukhārī*, Juz III, h. 22.

<sup>85</sup>Abū Muḥammad Maḥmūd ibn Aḥmad ibn Mūsā ibn Aḥmad ibn Ḥusain al-Ghītābī al-Hanafī Badr al-Dīn al-'Ainī, *'Umdah al-Qārī' Syarḥ Ṣaḥīḥ al-Bukhārī*, Juz X, h. 234.

gangguan Dajjal ialah *ثَلَاثَ رَجَفَاتٍ* *tiga kali goncangan di Madinah*. Sebagaimana hadis yang diriwayatkan oleh al-Bukhārī bahwa Nabi saw. bersabda.

حَدَّثَنَا إِبْرَاهِيمُ بْنُ الْمُنْذِرِ حَدَّثَنَا الْوَلِيدُ حَدَّثَنَا أَبُو عَمْرٍو حَدَّثَنَا إِسْحَاقُ حَدَّثَنِي أَنَسُ بْنُ مَالِكٍ رَضِيَ اللَّهُ عَنْهُ عَنِ النَّبِيِّ صَلَّى اللَّهُ عَلَيْهِ وَسَلَّمَ قَالَ لَيْسَ مِنْ بَلَدٍ إِلَّا سَيَطُرُهُ الدَّجَالُ إِلَّا مَكَّةَ وَالْمَدِينَةَ لَيْسَ لَهُ مِنْ نِقَائِحِنَا نَقْبٌ إِلَّا عَلَيْهِ الْمَلَائِكَةُ صَافِينَ يَحْرُسُونَهَا ثُمَّ تَرْجُفُ الْمَدِينَةُ بِأَهْلِهَا ثَلَاثَ رَجَفَاتٍ فَيُخْرِجُ اللَّهُ كُلَّ كَافِرٍ وَمُنَافِقٍ (رَوَاهُ الْبُخَارِيُّ)<sup>86</sup>

Artinya:

Telah menceritakan kepada kami Ibrāhīm ibn al-Munzir telah menceritakan kepada kami al-Wafid telah menceritakan kepada kami Abū 'Amrū telah menceritakan kepada kami Ishāq telah menceritakan kepada saya Anas ibn Mālik r.a. dari Nabi saw. bersabda: "Tidak ada suatu negeripun yang tidak akan dimasuki Dajjal kecuali Makkah dan Madīnah, karena tidak ada satu pintu masukpun dari pintu-pintu gerbangnya kecuali ada para malaikat yang berbaris menjaganya. Kemudian Madinah akan bergoncang sebanyak tiga kali sehingga Allah mengeluarkan orang-orang kafir dan munafik daripadanya". (H.R. al-Bukhārī).

Term "*tiga kali goncangan yang terjadi di Madinah*" akan mengeluarkan orang-orang kafir dan munafik dari dalam Madinah.<sup>87</sup> Analisis peneliti bahwa makna "*goncangan*" pada hadis di atas, mengandung makna nisbīh tidak mutlak sebagai bentuk gempa bumi pada permukaan bumi. Terjadinya gempa bumi dalam fakta sejarah kemanusiaan telah membinaasakan baik dari kalangan beriman, kafir dan munafik. Apabila redaksi hadis tersebut mesti dipahami secara terkstual, maka sangat sulit diterima oleh situasi dan kondisi serta akal sehat manusia. Lebih lanjut dalam pandangan peneliti, hadis yang menjadi objek kajian tidak berbicara gempa atau goncangan secara fisik, namun goncangan yang dimaksud ialah goncangan non-fisik sehingga mampu mengeluarkan orang-orang

<sup>86</sup>Muhammad ibn Ismā'īl Abū 'Abdillāh al-Bukhārī al-Ju'fī, *Ṣaḥīḥ al-Bukhārī*, Juz III, h. 22.

<sup>87</sup>Afi ibn Sulṭān Muḥammad Abū al-Ḥasan Nūr al-Dīn al-Malā' al-Harawī al-Qārī, *Mirqāḥ al-Mafātīḥ Syarḥ Misykāh al-Maṣābīḥ*, Juz V, h. 1882.

kafir dan munafik di Madinah.<sup>88</sup> Sebagaimana firman Allah swt. dalam QS al-Baqarah/2: 214.

أَمْ حَسِبْتُمْ أَنْ تَدْخُلُوا الْجَنَّةَ وَلَمَّا يَأْتِكُمْ مَثَلُ الَّذِينَ خَلَوْا مِنْ قَبْلِكُمْ مَسَّتْهُمُ الْبَأْسَاءُ وَالضَّرَاءُ وَزُلُّوا حَتَّى يَقُولَ الرَّسُولُ وَالَّذِينَ آمَنُوا مَعَهُ مَتَى نَصُرَ اللَّهُ أَلَا إِنَّ نَصْرَ اللَّهِ قَرِيبٌ

Terjemahnya:

Ataukah kamu mengira bahwa kamu akan masuk surga, padahal belum datang kepadamu (cobaan) seperti (yang dialami) orang-orang terdahulu sebelum kamu? mereka ditimpa oleh kemelaratan, penderitaan dan digoncang (dengan bermacam-macam cobaan), sehingga Rasul dan orang-orang yang beriman bersamanya berkata: "Kapanakah datang pertolongan Allah?" Ingatlah, sesungguhnya pertolongan Allah itu dekat.<sup>89</sup>

Goncangan yang bermakna non-fisik juga ditemukan dalam hadis, sebagaimana riwayat al-Bukhārī bahwa Nabi saw. bersabda.

حَدَّثَنَا عَيَّاشُ حَدَّثَنَا عَبْدُ الْأَعْلَى حَدَّثَنَا الْحُرَيْرِيُّ عَنْ أَبِي الْعَلَاءِ عَنِ الْأَخْنَفِ بْنِ قَيْسٍ قَالَ جَلَسْتُ إِلَى مَلَأٍ مِنْ قُرَيْشٍ فَجَاءَ رَجُلٌ حَشِنَ الشَّعْرَ وَالنِّيَابَ وَالْهَيْئَةَ حَتَّى قَامَ عَلَيْهِمْ فَسَلَّمَ ثُمَّ قَالَ بَشِّرَ الْكَانِزِينَ بِرَضْفٍ يُحْمَى عَلَيْهِ فِي نَارِ جَهَنَّمَ ثُمَّ يُوضَعُ عَلَى حَلْمَةِ تَدِي أَحَدِهِمْ حَتَّى يُخْرَجَ مِنْ نَعْضِ كَتِفِهِ وَيُوضَعُ عَلَى نَعْضِ كَتِفِهِ حَتَّى يُخْرَجَ مِنْ حَلْمَةِ تَدِيهِ يَنْزَلُ... (رَوَاهُ الْبُخَارِيُّ)<sup>90</sup>

Artinya:

Telah menceritakan kepada kami 'Ayyāsy telah menceritakan kepada kami 'Abd al-A'lā telah menceritakan kepada kami al-Jurai'ī dari Abū al-'Alā' dari al-Aḥnaf ibn Qais berkata; Aku duduk bersama para pembesar orang-orang Quraisy kemudian datanglah seseorang yang rambut pakaian dan penampilannya berantakan hingga ia berdiri diantara mereka lalu ia mengucapkan salam dan berkata, "Berilah kabar gembira kepada orang-orang yang menimbun hartanya dengan batu yang diseterikakan kepadanya di neraka Jahannam, lalu diletakkan pada daerah (susu) nya diantara mereka hingga ia keluar dari ujung tulang pundaknya, lalu diletakkan pada ujung tulang pundaknya hingga ia keluar pada bagian (susu) nya hingga ia berguncang...(H.R. al-Bukhārī).

<sup>88</sup>Goncangan yang mengeluarkan munafik laki-laki dan perempuan serta fasik laki-laki dan perempuan. Lihat; Abū Muḥammad Maḥmūd ibn Aḥmad ibn Mūsā ibn Aḥmad ibn Ḥusain al-Ghītābī al-Ḥanafī Badr al-Dīn al-'Ainī, 'Umdah al-Qārī' Syarḥ Ṣaḥīḥ al-Bukhārī, Juz XXIV, h. 216.

<sup>89</sup>Kementerian Agama RI., *al-Qur'an dan Terjemahnya*, h. 41.

<sup>90</sup>Muḥammad ibn Ismā'īl Abū 'Abdillāh al-Bukhārī al-Ju'fī, *Ṣaḥīḥ al-Bukhārī*, Juz II, h. 107.

Kata *zalzalah* yang terdapat pada ayat dan hadis di atas mengandung makna kiasan, bukan dalam arti guncangan yang terjadi di permukaan bumi.<sup>91</sup> Demikian peneliti juga melihat istilah "*guncangan*" pada hadis yang menjadi objek kajian. Kuatnya guncangan non-fisik (dalam bentuk guncangan jiwa, kepanikan atau karena azab) yang diderita kaum kafir dan fasik sehingga membuat mereka keluar dari Madinah. Pendapat ini sejalan dengan hadis yang diriwayatkan oleh Muslim bahwa Nabi saw. bersabda.

وَحَدَّثَنَا قُتَيْبَةُ بْنُ سَعِيدٍ عَنْ مَالِكِ بْنِ أَنَسٍ فِيمَا قُرِيَ عَلَيْهِ عَنْ يَحْيَى بْنِ سَعِيدٍ قَالَ سَمِعْتُ  
 أَبَا الْحُبَابِ سَعِيدَ بْنَ يَسَارٍ يَقُولُ سَمِعْتُ أَبَا هُرَيْرَةَ يَقُولًا قَالَ رَسُولُ اللَّهِ صَلَّى اللَّهُ عَلَيْهِ  
 وَسَلَّمَ أُمِرْتُ بِقَرْيَةٍ تَأْكُلُ الْقُرَى يَقُولُونَ يَثْرِبَ وَهِيَ الْمَدِينَةُ تَنْفِي النَّاسَ كَمَا يَنْفِي الْكَبِيرُ  
 حَبَثَ الْحَدِيدِ (رَوَاهُ مُسْلِمٌ)<sup>92</sup>

Artinya:

Dan telah menceritakan kepada kami Qutaibah ibn Sa'īd dari Mālik ibn Anas sebagaimana yang telah dibacakan kepadanya dari Yaḥyā ibn Sa'īd ia berkata, saya mendengar Abū al-Ḥubāb Sa'īd ibn Yasār berkata, saya mendengar Abū Hurairah berkata; Rasulullah saw. bersabda: "Aku diperintah untuk hijrah ke suatu negeri yang akan menguasai negeri-negeri lain. Sebagian orang-orang munafik menamakannya, "Yaṣrib" (padahal nama sebenarnya adalah) Madinah. Ia akan menghilangkan (para penjahatnya) sebagaimana tukang pandai besi menghilangkan kotoran besi." (H.R. Muslim).

Hadis di atas menerangkan bahwa orang-orang jahat dari golongan munafik dan kafir akan dihilangkan dari daerah Madinah. Berkaitan dengan hadis sebelumnya, peneliti lebih cenderung untuk memakai interpretasi kontekstual dengan memaknai kata رَجَفَاتٍ mengandung makna kiasan "*guncangan non-fisik*" yang mengeluarkan orang-orang kafir dan munafik dari daerah Madinah saat menjelang hari kiamat.

<sup>91</sup>Meskipun ada ulama yang berpendapat bahwa guncangan yang terjadi di Madinah merupakan gempa bumi yang nyata dan hal inilah yang membuat Dajjal takut masuk di Madinah. Lihat; Muḥammad 'Alī ibn Muḥammad ibn Ghilān ibn Ibrāhīm al-Bakrī al-Ṣaḍīqī al-Syāfi'i, *Daḥīl al-Fāliḥīn li Ṭarīq Riyāḍ al-Ṣāliḥīn*, Juz VIII, h. 634.

<sup>92</sup>Muslim ibn al-Ḥajjāj Abū al-Ḥasan al-Qusyairī al-Naisābūrī, *Ṣaḥīḥ Muslim*, Juz II, h. 1006.

#### 10. Gempa bumi sebagai tanda-tanda hari kiamat

Kiamat mempunyai makna dasar *berdiri, berhenti* atau *berada di tengah*. Kiamat diartikan sebagai kebangkitan dari kematian, yaitu dihidupkannya manusia pasca kematian. Hari kiamat berarti hari atau saat terjadinya kebangkitan (manusia) dari kuburnya.<sup>93</sup> Evolusi bumi yang berlangsung secara bertahap telah membentangkan konsep yang revolusioner, yaitu kontraksi di segala arah dan proses ini telah berlangsung sejak dari awal. Bagian dalam bumi yang sangat panas, secara perlahan berkurang panasnya. Ketika sentrosfer menjadi kecil, penyesuaian kembali harus dilakukan dan mengakibatkan perubahan posisi dan bentuk strata. Inilah sebab utama ketinggian, tekanan, pelipatan dan pelekukan kerak bumi. Penyusutan ini pada derajat tertentu menyebabkan ledakan gunung merapi dan gempa bumi.<sup>94</sup>

Berakhirnya kehidupan di bumi merupakan hal yang wajar sebagai hasil ledakan matahari. Hal ini terjadi ketika matahari tidak mampu lagi mengendalikan bumi dan planet-planet lainnya, baik karena ledakan atau karena proses pendinginan yang sangat cepat.<sup>95</sup> Menurut ketentuan ini, bumi akan menemui giliran kehancuran sebagai kelanjutan dari firman Allah tentang penciptaan dan Hari Perhitungan.<sup>96</sup>

Peristiwa hari kiamat yang diberitakan al-Qur'an dan hadis Nabi saw. merupakan peristiwa yang sangat mengerikan,<sup>97</sup> getaran dan guncangan yang

<sup>93</sup>Kementerian Agama RI., *Kiamat dalam Perspektif al-Qur'an dan Sains*, h. 8.

<sup>94</sup> Ahmad Mahmud Sulaiman, *Tuhan dan Sains*, h. 93.

<sup>95</sup>Ahmad Mahmud Sulaiman, *Tuhan dan Sains* (Jakarta: PT. Serambi Ilmu Semesta, 2001 M.), h. 52.

<sup>96</sup>Bashiruddin, *Mekanika Hari Kiamat dan Hidup Sesudah Mati* (Bandung: Pustaka, 1992 M.), h. 52.

<sup>97</sup>Binasa atau hancurnya alam semesta merupakan tanda berakhirnya kehidupan dania menuju kehidupan kekal di akhirat. Lihat; A. Zainuddin dan Muhammad Jamhari, *al-Islām I: Akidah dan Ibadah* (Bandung: Pustaka Setia, 1999 M.), h. 299.

dahsyat terjadi di seluruh alam semesta.<sup>98</sup> Getaran yang akan menghancurkan seluruh alam dan sebagai pertanda berakhirnya kehidupan ini,<sup>99</sup> guncangan yang terjadi pada hari kiamat membuat manusia ketakutan dan terkejut dengan datangnya gempa yang sangat keras.<sup>100</sup> Gempa yang terjadi dengan kekuatan yang sangat dahsyat tidak pernah dialami manusia sebelumnya,<sup>101</sup> sehingga kekuatan getaran mengeluarkan beban material yang terkandung di dalam perut bumi. Peristiwa ini menjadikan manusia kehilangan tempat berpijak dikarenakan semua permukaan bumi mengalami guncangan.<sup>102</sup>

Turunnya surah al-Zalzalah memberikan ancaman dan peringatan kepada orang kafir yang tidak mau beriman terhadap datangnya hari akhir. Kejadian gempa bumi disebutkan oleh mayoritas ulama sebagai tanda akan datangnya hari kiamat (*asyrāt al-sā'ah*), walaupun beberapa mufassir memahami bahwa gempa bumi sebagaimana yang disebutkan di atas adalah gempa bumi yang terjadi saat tibanya hari kiamat.<sup>103</sup> Allah swt, berfirman dalam QS al-Hajj/22: 1.

يَا أَيُّهَا النَّاسُ اتَّقُوا رَبَّكُمُ إِنَّ زَلْزَلَةَ السَّاعَةِ شَيْءٌ عَظِيمٌ

Terjemahnya:

Hai manusia, bertakwalah kepada Tuhanmu; Sesungguhnya kegoncangan hari kiamat itu adalah suatu kejadian yang sangat besar (dahsyat).<sup>104</sup>

<sup>98</sup>Aḥmad ibn Muṣṭafā al-Marāghī, *Tafsīr al-Marāghī*, Juz XXX (Cet. I; Mesir: Syirkah Maktabah wa Maṭba'ah Muṣṭafā al-Bābī al-Ḥalabī, 1365 H./1946 M.), h. 218.

<sup>99</sup>Lihat; Ahmad Sonhadjo Mohamad, *Tafsīr al-Qur'an*, Juz XXX (Kuala Lumpur: Pustaka al-Mizan, 1992 M.), h. 175.

<sup>100</sup>Abū al-Fidā' Ismā'īl ibn 'Umar ibn Kaṣīr al-Qurasyī, *Tafsīr al-Qur'ān al-'Aẓīm*, Juz VIII, h. 441.

<sup>101</sup>Lihat; Sayyid Qutb, *Tafsīr di Bawah Lindungan al-Qur'an*, terj. Siti Rabi'ah Sarnap, Juz XXX (Johor Bahru: Perniagaan Jahabersa, 2008 M.), h. 389.

<sup>102</sup>Sayyid Qutb Ibrāhīm Ḥusain al-Syārabī, *Fī Zilāl al-Qur'ān*, Juz VI (Cet. XVII; Bairūt-Khairo: Dār al-Syurūq, 1412 H.), h. 3955.

<sup>103</sup>Abū al-Ḥasan 'Alī ibn Muḥammad ibn Muḥammad ibn Ḥabīb al-Baṣṣī al-Baghdādī Syuhair bi al-Māwardī, *Tafsīr al-Māwardī*, Juz VI (Bairūt-Libanōn: Dār al-Kutub al-'Ilmiyah, t.th.), h. 319.

<sup>104</sup>Kementerian Agama RI., *al-Qur'an dan Terjemahnya*, h. 462.



Peristiwa hari kiamat juga diterangkan beserta dengan tanda-tanda sebelum terjadinya di dalam hadis Nabi saw. sebagaimana yang diriwayatkan oleh al-Bukhārī bahwa Nabi saw. bersabda.

حَدَّثَنَا أَبُو الْيَمَانِ قَالَ أَخْبَرَنَا شُعَيْبٌ قَالَ أَخْبَرَنَا أَبُو الزِّنَادِ عَنْ عَبْدِ الرَّحْمَنِ الْأَعْرَجِ عَنْ أَبِي هُرَيْرَةَ قَالَ قَالَ النَّبِيُّ صَلَّى اللَّهُ عَلَيْهِ وَسَلَّمَ لَا تَقُومُ السَّاعَةُ حَتَّى يُقْبَضَ الْعِلْمُ وَتَكْثُرَ الزَّلَازِلُ وَيَتَفَارَبَ الزَّمَانُ وَتَظْهَرَ الْفِتْنُ وَيَكْثُرَ الْهَرْجُ وَهُوَ الْقَتْلُ الْقَتْلُ حَتَّى يَكْثُرَ فِيكُمْ الْمَالُ فَيَفِيضَ (رَوَاهُ الْبُخَارِيُّ)<sup>105</sup>

Artinya:

Telah menceritakan kepada kami Abū al-Yamān berkata, telah mengabarkan kepada kami Syu'aib berkata, telah mengabarkan kepada kami Abū al-Zinād dari 'Abd al-Rahmān al-A'raj dari Abū Hurairah r.a. ia berkata, "Nabi saw. bersabda: "Tidak akan terjadi hari kiamat kecuali setelah hilangnya ilmu, banyak terjadi gempa, waktu seakan berjalan dengan cepat, timbul berbagai macam fitnah, al-haraj yaitu pembunuhan dan harta melimpah ruah kepada kalian." (H.R. al-Bukhārī).

Penjelasan hadis tentang tanda-tanda hari kiamat dalam buku Kementerian Agama RI yang berjudul *Kiamat dalam Perspektif al-Qur'an dan Sains*,<sup>106</sup> memberikan penjelasan sebagai berikut.

*Pertama*, hilangnya ilmu dan maraknya kebodohan. Maksud dari ilmu bukanlah ilmu umum, demikian karena saat ini orang yang ahli dalam bidang teknologi dan lainnya semakin banyak. Jika begitu maka yang dimaksud pastilah ilmu agama, untuk itu para ulama mengartikan menghilangnya ilmu dengan berkurangnya pengajaran agama. Ada juga yang mengartikan banyaknya ulama yang wafat,<sup>107</sup> sementara generasi berikutnya tidak bisa mencapai taraf generasi keilmuan generasi sebelumnya. Sehingga terjadilah kebodohan di mana-mana dan akhirnya masyarakat menanyakan masalah-masalah yang berkaitan dengan

<sup>105</sup>Muhammad ibn Ismā'īl Abū 'Abdillāh al-Bukhārī al-Ju'fī, *Ṣaḥīḥ al-Bukhārī*, Juz II, h. 33.

<sup>106</sup>Kementerian Agama RI., *Kiamat dalam Perspektif al-Qur'an dan Sains* (Cet. I; Jakarta: Lajnah Pentashihan Mushaf al-Qur'an, 1432 H./2011 M.), h. 49-50.

<sup>107</sup>Abū Muḥammad Maḥmūd ibn Aḥmad ibn Mūsā ibn Aḥmad ibn Ḥusain al-Ghītābī al-Hanafī Badr al-Dīn al-'Ainī, *'Umdah al-Qārī' Syarḥ Ṣaḥīḥ al-Bukhārī*, Juz VII, h. 57.



agama kepada orang yang bukan ahlinya. Dengan demikian timbullah kekacauan dalam fatwa yang bermauara pada kesesatan dan penyesatan. Kasus ini dijelaskan dalam sebuah hadis yang diriwayatkan oleh al-Bukhārī, Nabi saw. bersabda.

حَدَّثَنَا إِسْمَاعِيلُ بْنُ أَبِي أُوَيْسٍ قَالَ حَدَّثَنِي مَالِكٌ عَنْ هِشَامِ بْنِ عُرْوَةَ عَنْ أَبِيهِ عَنْ عَبْدِ اللَّهِ بْنِ عَمْرٍو بْنِ الْعَاصِ قَالَ سَمِعْتُ رَسُولَ اللَّهِ صَلَّى اللَّهُ عَلَيْهِ وَسَلَّمَ يَقُولُ إِنَّ اللَّهَ لَا يَقْبِضُ الْعِلْمَ انْتِزَاعًا يَنْتَزِعُهُ مِنَ الْعِبَادِ وَلَكِنْ يَقْبِضُ الْعِلْمَ بِقَبْضِ الْعُلَمَاءِ حَتَّى إِذَا لَمْ يَبْقَ عَالِمًا اتَّخَذَ النَّاسُ رُؤُوسًا جُهَالًا فَسُئِلُوا فَأَمَّتُوا بَعِيرِ عِلْمٍ فَضَلُّوا وَأَضَلُّوا قَالَ الْفِرَابِيُّ حَدَّثَنَا عَبَّاسٌ قَالَ حَدَّثَنَا قُتَيْبَةُ حَدَّثَنَا جَرِيرٌ عَنْ هِشَامِ نَحْوَهُ (رَوَاهُ الْبُخَارِيُّ)<sup>108</sup>

Artinya:

Telah menceritakan kepada kami Ismā'īl ibn Abū Uwais berkata, telah menceritakan kepadaku Mālik dari Hisyām ibn 'Urwah dari bapaknya dari 'Abdullāh ibn 'Amrū ibn al-'As berkata; aku mendengar Rasulullah saw. bersabda: "Sesungguhnya Allah tidaklah mencabut ilmu sekaligus mencabutnya dari hamba, akan tetapi Allah mencabut ilmu dengan cara mewafatkan para ulama hingga bila sudah tidak tersisa ulama maka manusia akan mengangkat pemimpin dari kalangan orang-orang bodoh, ketika mereka ditanya mereka berfatwa tanpa ilmu, mereka sesat dan menyesatkan". Berkata al-Firabrī telah menceritakan kepada kami 'Abbās berkata, Telah menceritakan kepada kami Qutaibah Telah menceritakan kepada kami Jarīr dari Hisyām seperti ini juga. (H.R. al-Bukhārī).

*Kedua*, banyaknya kematian atau pembunuhan. Ini bisa dirasakan pada masa setelah Nabi saw. meninggal, akan terjadi peperangan di antara kaum muslim sendiri. Dewasa ini, peperangan antara satu bangsa dengan lainnya pun makin marak. Nyawa manusia pada akhir zaman seakan tidak lagi bermakna, begitu murah.

*Ketiga*, luasnya peredaran minuman keras dan perzinahan.<sup>109</sup> Ini terbukti dengan merebaknya minuman keras dan narkoba yang bahkan menjadi persoalan besar masyarakat dunia, begitu juga dengan merebaknya perzinahan.

<sup>108</sup>Muhammad ibn Ismā'īl Abū 'Abdillāh al-Bukhārī al-Ju'fī, *Ṣaḥīḥ al-Bukhārī*, Juz I, h. 31.

<sup>109</sup>Lihat; 'Awaḍ ibn 'Alī ibn 'Abdullāh, *Mukhtaṣar Asyrāṭ al-Sā'ah al-Sughrā wa al-Kubrā*, terj. Muh. Khairuddin Rendusara, *Tanda-tanda Hari Kiamat Besar dan Kecil* (Islamhouse, 1430 H./2009 M.), h. 9-23.

*Keempat*, banyak fitnah dan gempa bumi. Fitnah di sini bermakna gesekan besar dalam kehidupan seseorang sehingga agama seringkali dijelaskan begitu saja tanpa beban.<sup>110</sup> Sebagaimana hadis dalam Sahih Muslim, Nabi saw. bersabda.

حَدَّثَنِي يَحْيَى بْنُ أَبِي أُيُوبَ وَفُتَيْبَةُ وَابْنُ حُجْرٍ جَمِيعًا عَنْ إِسْمَاعِيلَ بْنِ جَعْفَرٍ قَالَ ابْنُ أُيُوبَ حَدَّثَنَا إِسْمَاعِيلُ قَالَ أَخْبَرَنِي الْعَلَاءُ عَنْ أَبِيهِ عَنْ أَبِي هُرَيْرَةَ أَنَّ رَسُولَ اللَّهِ صَلَّى اللَّهُ عَلَيْهِ وَسَلَّمَ قَالَ بَادِرُوا بِالْأَعْمَالِ فِتْنًا كَقَطْعِ اللَّيْلِ الْمُظْلِمِ يُصْبِحُ الرَّجُلُ مُؤْمِنًا وَيُمْسِي كَافِرًا أَوْ يُمْسِي مُؤْمِنًا وَيُصْبِحُ كَافِرًا يَبِيعُ دِينَهُ بِعَرَضٍ مِنَ الدُّنْيَا (رَوَاهُ مُسْلِمٌ)<sup>111</sup>

Artinya:

Telah menceritakan kepada kami Yahyā ibn Ayyūb dan Qutaibah serta Ibn Hujr semuanya dari Ismā'īl ibn Ja'far berkata Ibn Ayyūb telah menceritakan kepada kami Ismā'īl dia berkata, telah mengabarkan kepadaku al-Alā' dari bapaknya dari Abū Hurairah bahwa Rasulullah saw. bersabda: "Segeralah beramal sebelum datangnya fitnah seperti malam yang gelap gulita. Di pagi hari seorang laki-laki dalam keadaan mukmin, lalu kafir di sore harinya. Di sore hari seorang laki-laki dalam keadaan mukmin, lalu kafir dipagi harinya. Dia menjual agamanya dengan barang kenikmatan dunia." (H.R. Muslim).

Hadis yang menjadi objek kajian di atas, menerangkan beberapa tanda-tanda hari kiamat yaitu hilangnya ilmu, banyak terjadi gempa bumi, waktu berjalan cepat, timbul berbagai macam fitnah dan harta melimpah ruah. Menurut peneliti kata "hilangnya ilmu" bukan dimaknai hanya ilmu agama yang hilang, pandangan ini berbeda dengan pendapat dalam buku *Kiamat dalam Perspektif al-Qur'an dan Sains*, yang ditulis oleh Kementerian Agama.<sup>112</sup> Lebih lanjut peneliti melihat dalam hadis maupun syarah (penjelasan hadis) tidak menunjuk objek ilmu yang hilang, sehingga tidak ada dikotomi ilmu agama dan ilmu umum selama eksistensi ilmu tersebut membawa kemaslahatan bagi kemanusiaan.

<sup>110</sup>Kementerian Agama RI., *Keniscayaan Hari Akhir* (Cet. I; Jakarta: Lajnah Pentashihan Mushaf al-Qur'an, 1431 H./2010 M.), h. 170-188.

<sup>111</sup>Muslim ibn al-Hajjāj Abū al-Ḥasan al-Qusyairī al-Naisābūrī, *Ṣaḥīḥ Muslim*, Juz I, h. 110.

<sup>112</sup>Objek ilmu yang dimaksud ialah ilmu agama. Lihat; Kementerian Agama RI., *Kiamat dalam Perspektif al-Qur'an dan Sains*, h. 49-50.

Tanda kiamat selanjutnya "terjadi banyak gempa bumi", ulama pada umumnya memahami kata الزَّلَازِلُ mengandung makna guncangan pada bumi.<sup>113</sup> Meskipun demikian ada pula yang memaknai guncangan yang terjadi pada hati manusia.<sup>114</sup> Menurut peneliti sendiri, gempa bumi yang dimaksud ialah Bergeraknya kerak bumi atau lempeng bumi sehingga mengakibatkan guncangan. Pandangan ini dikuatkan oleh ayat al-Qur'an dan hadis yang berbicara tentang tanda-tanda hari kiamat, kebanyakan merujuk pada guncangan yang terjadi pada bumi. Lebih lanjut peneliti menganalisis tanda-tanda yang terdapat pada hadis di atas sebagai tanda-tanda kecil hari kiamat, karena peristiwa tersebut sejak dari zaman dahulu bahkan zaman Nabi saw. sudah terjadi, walaupun masih dalam skala minimum.

Peristiwa hari kiamat memuat banyak tanda-tanda sebelum terjadinya yang terdapat dalam beberapa hadis, sebagaimana dalam riwayat Abū Dāwud Nabi saw. bersabda.

حَدَّثَنَا أَحْمَدُ بْنُ صَالِحٍ حَدَّثَنَا أَسَدُ بْنُ مُوسَى حَدَّثَنَا مُعَاوِيَةُ بْنُ صَالِحٍ حَدَّثَنِي ضَمْرَةُ أَنَّ ابْنَ زُغَيْبِ الْإِيَادِيِّ حَدَّثَهُ قَالَ نَزَلَ عَلَيَّ عَبْدُ اللَّهِ بْنُ حَوَالَةَ الْأَزْدِيُّ فَقَالَ لِي بَعَثْنَا رَسُولَ اللَّهِ صَلَّى اللَّهُ عَلَيْهِ وَسَلَّمَ لِنَعْنَمَ عَلَيَّ أَقْدَامَنَا فَرَجَعْنَا فَلَمْ نَعْنَمَ شَيْئًا وَعَرَفَ الْجُهْدَ فِي وُجُوهِنَا فَقَامَ فِينَا فَقَالَ اللَّهُمَّ لَا تَكِلُهُمْ إِلَيَّ فَأَضَعِفْ عَنْهُمْ وَلَا تَكِلُهُمْ إِلَيَّ أَنْفُسِهِمْ فَيَعْجِزُوا عَنْهَا وَلَا تَكِلُهُمْ إِلَيَّ النَّاسُ فَيَسْتَأْتِرُوا عَلَيْهِمْ ثُمَّ وَضَعَ يَدَهُ عَلَيَّ رَأْسِي أَوْ قَالَ عَلَيَّ هَامَتِي ثُمَّ قَالَ يَا ابْنَ حَوَالَةَ إِذَا رَأَيْتَ الْخِلَافَةَ قَدْ نَزَلَتْ أَرْضَ الْمُقَدَّسَةِ فَقَدْ دَبَّتِ الزَّلَازِلُ وَالْبَلَابِلُ وَالْأُمُورُ الْعِظَامُ وَالسَّاعَةُ يَوْمَئِذٍ أَقْرَبُ مِنَ النَّاسِ مِنْ يَدِي هَذِهِ مِنْ رَأْسِكَ قَالَ أَبُو دَاوُدَ عَبْدُ اللَّهِ بْنُ حَوَالَةَ حِمِصِي (رَوَاهُ أَبِي دَاوُدَ)<sup>115</sup>

Artinya:

Telah menceritakan kepada kami Ahmad ibn Ṣāliḥ, telah menceritakan kepada kami Asad ibn Mūsā, telah menceritakan kepada kami Mu'āwiyah

<sup>113</sup> Ahmad ibn Muḥammad ibn Abī Bakr ibn 'Abd al-Mālik al-Qaṣṭalānī al-Qutaibī al-Miṣrī, *Irsyād al-Sārī li al-Syarḥ Ṣaḥīḥ al-Bukhārī*, Juz II, h. 256.

<sup>114</sup> Zain al-Dīn 'Abd al-Raḥmān ibn Ahmad ibn Rajab ibn al-Ḥasan al-Salāmī al-Baghḍādī, *Faṭḥ al-Bārī Syarḥ Ṣaḥīḥ al-Bukhārī*, Juz IX, h. 244.

<sup>115</sup> Abū Dāwud Sulaimān ibn al-Asy'as ibn Ishāq ibn Basyīr ibn Syaddād ibn 'Amrū al-Azaḍī al-Sijistānī, *Sunan Abī Dāwud*, Juz III, h. 19.

ibn Ṣāliḥ, telah menceritakan kepadaku Ḍamrah bahwa Ibn Zughb al-'Iyāḍī telah menceritakan kepadanya, ia berkata; 'Abdullāh ibn Ḥawālah al-Azḍī singgah di tempatku, lalu ia berkata kepadaku; Rasulullah saw. mengutus kami untuk mendapat rampasan perang dengan berjalan kaki. Kemudian kami tidak mendapatkan sesuatu, dan beliau mengetahui kondisi berat pada wajah kami. Kemudian beliau berdiri dan berdoa: Ya Allah, janganlah engkau serahkan mereka kepadaku sehingga aku lemah (tidak kuat) menanggung mereka, dan janganlah Engkau serahkan diri mereka kepada mereka sehingga mereka tidak mampu menanggung diri mereka. Dan janganlah Engkau serahkan mereka kepada orang-orang sehingga mereka mementingkan diri mereka atas diri mereka. Kemudian beliau meletakkan tanganku di atas kepalaku. Kemudian beliau berkata: "Wahai anak Hawalah, apabila engkau melihat kekhilafahan telah turun di bumi yang disucikan maka sungguh telah dekat bencana gempa dan berbagai kesedihan serta perkara-perkara besar. Pada saat itu Hari Kiamat lebih dekat kepada orang-orang daripada tanganku ini dari kepalaku." Abu Daud berkata; Abdullah ibn Hawalah adalah orang Himṣ. (H.R. Abū Dāwud).

Hadis di atas menerangkan tanda hari kiamat, yaitu "apabila kekhilafahan telah turun di bumi yang disucikan", redaksi ini mengandung makna yang multi tafsir, sehingga ulama menjelaskan bahwa maksudnya ialah dari Madinah ke negeri Syam sebagaimana waktu pemerintahan Bani Umayyah, ada pula yang menyebutnya hanya negeri Syam.<sup>116</sup> Ketika peristiwa tersebut terjadi, maka telah dekat gempa bumi, berbagai kesedihan dan perkara besar, saat itu pula kiamat sudah sangat dekat. Redaksi yang menunjukkan tanda kiamat ialah gempa bumi dan perkara besar.<sup>117</sup>

Adapun tanda kiamat yang dijelaskan, menurut peneliti masih tergolong tanda kecil hari kiamat karena peristiwa tersebut sudah terjadi sejak dahulu. Seperti halnya dengan hadis berikut yang juga menjelaskan tanda-tanda kecil akan terjadinya hari kiamat, sebagaimana hadis yang diriwayatkan oleh Aḥmad bahwa Nabi saw. bersabda.

<sup>116</sup>Abd al-Muḥsin ibn Ḥamid ibn 'Abd al-Muḥsin ibn 'Abdillāh ibn Ḥamid ibn al-'Abbād al-Badr, *Syarḥ Sunan Abī Dāwud*, Juz XXI, h. 299.

<sup>117</sup>Meskipun ada pendapat bahwa gempa bumi menjadi awal mula terjadinya kiamat. Lihat; 'Alī ibn Sulṭān Muḥammad Abū al-Ḥasan Nūr al-Dīn al-Malā' al-Harawī al-Qārī, *Mirqāh al-Mafātīḥ Syarḥ Misykāh al-Maṣābīḥ*, Juz VIII, h. 3435.

حَدَّثَنَا أَبُو الْمُغِيرَةَ قَالَ حَدَّثَنَا أَرْطَاةُ يَعْنِي ابْنَ الْمُنْذِرِ حَدَّثَنَا ضَمْرَةُ بْنُ حَبِيبٍ قَالَ حَدَّثَنَا سَلَمَةُ بْنُ نُفَيْلٍ السَّكُونِيُّ قَالَ كُنَّا جُلُوسًا عِنْدَ رَسُولِ اللَّهِ صَلَّى اللَّهُ عَلَيْهِ وَسَلَّمَ إِذْ قَالَ لَهُ قَائِلٌ يَا رَسُولَ اللَّهِ هَلْ أَتَيْتَ بِطَعَامٍ مِنَ السَّمَاءِ قَالَ نَعَمْ قَالَ وَمَاذَا قَالَ بِمَسْحَنَةٍ قَالُوا فَهَلْ كَانَ فِيهَا فَضْلٌ عَنْكَ قَالَ نَعَمْ قَالَ فَمَا فَعَلَ بِهِ قَالَ رَفَعَهُ وَهُوَ يُوحَى إِلَيَّ أَنِّي مَكْفُوتٌ غَيْرُ لَابِثٍ فِيكُمْ وَلَسْتُمْ لَابِثِينَ بَعْدِي إِلَّا قَلِيلًا بَلْ تَلْبَثُونَ حَتَّى تَقُولُوا مَتَى وَسَتَأْتُونَ أَفْنَادًا يُفْنِي بَعْضُكُمْ بَعْضًا وَبَيْنَ يَدَيِ السَّاعَةِ مُوتَانٌ شَدِيدٌ وَبَعْدَهُ سَنَوَاتُ الزَّلَازِلِ (رَوَاهُ أَحْمَدُ بْنُ حَنْبَلٍ)<sup>118</sup>

Artinya:

Telah menceritakan kepada kami Abū al-Mughīrah berkata, telah menceritakan kepada kami Artāh yaitu Ibn al-Munzīr, telah menceritakan kepada kami Damrah ibn Ḥabīb berkata, telah menceritakan kepada kami Salamah ibn Nufail al-Sakūnī berkata; "Kami sedang duduk di sisi Rasulullah saw. lalu ada seorang laki-laki yang berkata; "Wahai Rasulullah, apakah anda diberikan makanan dari Langit?" beliau menjawab, "Ya." dia bertanya, "Dengan apa?" beliau menjawab, "Dengan piring" mereka berkata; "Apakah itu juga termasuk kelebihan bagi anda". Beliau menjawab, "Ya". Dia berkata; "Lantas mengapa ember itu diangkat?" Beliau menjawab, "Ember itu diangkat, maknanya telah diwahyukan kepadaku bahwa suatu hari nanti saya pasti mati dan tidak bisa tinggal selamanya bersama kalian. Dan kalian juga tidak akan tinggal setelahku kecuali hanya sebentar. Bahkan kalian akan tinggal sampai kalian mengatakan sampai kapan kita, sampai kapan kita?. Kalian akan mendatangi kelompok yang terpecah-pecah yang satu sama lainnya saling memusnahkan. Sebelum terjadinya hari Kiamat akan ada banyak kematian yang dahsyat dan setelahnya akan terjadi kegoncangan beberapa tahun." (H.R. Ahmad).

Tiga hadis yang menjadi objek kajian sebelumnya, dalam pandangan peneliti hanya membahas tanda-tanda kecil terjadinya hari kiamat. Namun hadis selanjutnya, akan diuraikan *asyrāt al-kubrā* "tanda-tanda besar" terjadinya hari kiamat, sebagaimana hadis yang diriwayatkan oleh Abū Dāwud bahwa Nabi saw. bersabda.

حَدَّثَنَا مُسَدَّدٌ وَهَذَا الْمَعْنَى قَالَ مُسَدَّدٌ حَدَّثَنَا أَبُو الْأَحْوَصِ حَدَّثَنَا فُرَاتُ الْقَزَّازُ عَنْ عَامِرِ بْنِ وَائِلَةَ وَقَالَ هَذَا عَنْ أَبِي الطُّفَيْلِ عَنْ حُدَيْفَةَ بْنِ أَسِيدِ الْعِفَارِيِّ قَالَ كُنَّا فُجُودًا نَتَحَدَّثُ فِي ظِلِّ عُرْفَةَ لِرَسُولِ اللَّهِ صَلَّى اللَّهُ عَلَيْهِ وَسَلَّمَ فَذَكَرْنَا السَّاعَةَ فَارْتَفَعَتْ أَصْوَاتُنَا فَقَالَ رَسُولُ اللَّهِ صَلَّى اللَّهُ عَلَيْهِ وَسَلَّمَ لَنْ تَكُونَ أَوْ لَنْ تَقُومَ السَّاعَةُ حَتَّى يَكُونَ قَبْلَهَا عَشْرُ آيَاتٍ طُلُوعِ الشَّمْسِ مِنْ مَغْرِبِهَا وَخُرُوجِ الدَّابَّةِ وَخُرُوجِ يَأْجُوجَ وَمَأْجُوجَ وَالذَّجَالِ وَعَيْسَى

<sup>118</sup>Abū 'Abdillāh Ahmad ibn Muḥammad ibn Ḥanbal ibn Hilāl ibn Asad al-Syaibānī, *Musnad Ahmad ibn Hanbal*, Juz XXVIII, h. 163.

ابْنُ مَرْيَمَ وَالذُّحَانَ وَثَلَاثَةَ حُسُوفٍ حَسَفَ بِالْمَغْرِبِ وَحَسَفَ بِالْمَشْرِقِ وَحَسَفَ بِجَزِيرَةِ  
العَرَبِ وَأَخْرَجَ ذَلِكَ تَخْرُجُ نَارٌ مِنَ الْيَمَنِ مِنْ فَعْرِ عَدَنِ تَسُوقُ النَّاسَ إِلَى الْمَحْشَرِ (رَوَاهُ أَبِي  
دَاوُدَ)<sup>119</sup>

Artinya:

Telah menceritakan kepada kami Musaddad dan Hannād secara makna, Musaddad berkata; telah menceritakan kepada kami Abū al-Aḥwaṣ berkata, telah menceritakan kepada kami Furāt al-Qazzāz dari 'Amir ibn Wāsilah. Dan Hannad berkata dari Abū Ṭufail dari Ḥuzaifah ibn Asid al-Ghifārī ia berkata, "Kami duduk bersama di sisi kamar Rasulullah saw. sambil membicarakan seputar hari kiamat, suara kami sangat keras hingga Rasulullah saw. bersabda: "Tidak akan terjadi, atau tidak akan datang hari kiamat hingga muncul sepuluh tanda; terbitnya matahari dari barat, munculnya binatang melata, keluarnya Ya'juj dan Ma'juj, Dajjal, Tsā putera Maryam, asap dan tiga gempa bumi (longsor), longsor di barat, timur dan di Jazirah Arab. Dan tanda terakhir adalah keluarnya api dari Yaman, dari dasar tanah 'Adn yang akan menggiring manusia menuju mahsyar." (H.R. Abū Dāwud).

Hadis di atas juga menerangkan tentang gempa bumi sebagai tanda hari kiamat. Namun gempa yang terjadi saat itu belum pernah dialami manusia sebelumnya. Demikian gempa yang dimaksud dalam QS al-Zalzalah yang terjadi diseluruh permukaan bumi sebagai awal kehancuran alam semesta.<sup>120</sup> Kalimat وَثَلَاثَةَ حُسُوفٍ terjadi tiga kali longsor atau gempa bumi, yaitu di timur, di barat dan di Jazirah Arab. Saat itu permukaan tanah merosot turun ke dasar bumi, daratan tanah yang awalnya nampak kemudian masuk seperti lubang.<sup>121</sup> Menurut peneliti, dari sepuluh tanda besar ini semuanya menunjuk makna literal tanpa ada kontekstualisasi karena pada umumnya berkaitan dengan fenomena alamiah menuju siklus hari kiamat.

Analisis peneliti bahwa gempa bumi di timur dan di barat mengindikasikan gempa bumi yang terjadi di seluruh permukaan bumi yang

<sup>119</sup> Abū Dāwud Sulaimān ibn al-Asy'aṣ ibn Ishāq ibn Basyīr ibn Syaddād ibn 'Amrū al-Azadī al-Sijistānī, *Sunan Abī Dāwud*, Juz IV, h. 114.

<sup>120</sup> Ahmad Sonhadji Mohamad, *Tafsir al-Qur'an*, Juz XXX (Kuala Lumpur: Pustaka al-Mizan, 1992 M.), h. 175.

<sup>121</sup> Abd al-Muḥsin ibn Ḥamid ibn 'Abd al-Muḥsin ibn 'Abdillāh ibn Ḥamid ibn al-'Abbād al-Badr, *Syarḥ Sunan Abī Dāwud*, Juz XXV, h. 484.



disebabkan hilangnya daya gravitasi bumi dan bergantinya posisi antara kutub selatan dan utara. Kejadian ini mengakibatkan matahari akan nampak terbit dari arah barat dan pertukaran posisi kutub membuat benturan lempeng samudera, ketika itu gempa bumi akan melanda seluruh permukaan bumi, demikian menurut peneliti makna hadis gempa di timur dan di barat.

### **B. Implementasi Hadis dalam menangani Gempa Bumi**

#### 1. Urgensi hadis menghadapi gempa bumi

Gempa bumi termasuk musibah alam yang paling mematikan, pada abad 20 jumlah kematian rata-rata 20.000 jiwa tiap tahun. kebanyakan kematian disebabkan oleh robohnya rumah, jembatan dan bangunan-bangunan yang lain. Salah satu cara yang efektif mengurangi kerusakan yang disebabkan oleh gempa ialah dengan program reduksi babaya (*hazard reduction*). Terdapat dua kunci utama program ini, yaitu mendeteksi daerah-daerah dengan resiko gempa yang tinggi dan kemampuan merencanakan bangunan yang akan tahan terhadap guncangan.<sup>122</sup>

Kajian keagamaan menerangkan beberapa amalan yang dapat dilakukan saat terjadi gempa bumi, di antaranya memohon ampun dengan bertaubat kepada Allah swt. memperbanyak zikir dan mendirikan salat. Menurut al-Suyūfī, memperbanyak zikir dapat menghindarkan dari bencana dan azab Allah swt. Selain itu, dianjurkan pula mengerjakan salat ketika terjadi gempa,<sup>123</sup> sebagaimana salat yang dikerjakan 'Ali ibn Abī Ṭālib ketika gempa bumi dengan melakukan enam kali rukuk dan empat kali sujud.<sup>124</sup>

<sup>122</sup>Basit Wahid, "Gempa Bumi Manifestasi Kekuasaan Allah", *Jurnal Unisa*, no. 23 (1994): h. 45.

<sup>123</sup>Abd al-Raḥmān ibn Abī Bakr Jalāl al-Dīn al-Suyūfī, *Kasy al-Salsalah 'an Waṣf al-Zalزالah* (Bairūt: 'Ālim al-Kutub, 1987 M.), h. 146-151.

<sup>124</sup>Zain al-Dīn 'Abd al-Raḥmān ibn Aḥmad ibn Rajab ibn al-Ḥasan al-Salāmī al-Baghdādī, *Fath al-Bārī Syarḥ Ṣaḥīḥ al-Bukhārī*, Juz II, h. 521.



Umat Islam dianjurkan untuk melaksanakan salat ketika sedang terjadi gempa bumi, seperti melakukan salat gerhana. Sebagaimana yang dikatakan al-Rāfi'ī dalam kitabnya *al-Tadwīn fī Akhbār Qazwīn*.

فإذا رأيتم كسوفاً أو زلزلة فافزعوا إلى الله عز وجل وراجعوا وصلوا لها صلاة الكسوف وإذا كانت زلزلة فقولوا على أثر صلاة الكسوف... إذا كثرت الزلازل فصوموا كل يوم اثنين وخمس حتى يسكن وتوبوا إلى الله ربكم مما جنت أيديكم وامثيروا على إخوانكم بذلك فإنها تسكين إن شاء الله.<sup>125</sup>

Artinya:

Apabila kalian melihat gerhana atau terjadi gempa bumi, maka hendaklah memohon perlindungan kepada Allah swt. dan bergegaslah (kembali) mendirikan salat *khusuf* dan jika terjadi gempa bumi maka salatlah sebagaimana bacaan dalam salat *khusuf*...Apabila gempa bumi terjadi berkali-kali maka berpuasalah pada hari senin dan kamis hingga gempa berhenti. Bertaubatlah kepada Allah swt. dan bergegaslah untuk (membantu) saudara-saudara kalian, dengan kehendak Allah swt. gempa akan berhenti.

Al-Syāfi'ī berpendapat bahwa salat ketika terjadi gempa hendaklah dilaksanakan dengan sendiri-sendiri bukan secara berjamaah.<sup>126</sup> Salat dilaksanakan ketika sedang terjadinya gempa bumi meskipun pada saat itu merupakan waktu yang dilarang untuk salat. Selanjutnya peneliti akan menguraikan beberapa amalan yang dilakukan ulama ketika terjadi gempa bumi, yaitu sebagai berikut.

#### a. Bertaubat

Manusia adalah makhluk yang tidak bisa terlepas dari perbuatan keliru dan dosa. Turunnya azab atau ujian dari Allah swt. baik berupa gempa atau bencana lain, dapat menjadi teguran kepada manusia untuk kembali ke jalam Allah swt. Eksistensi taubat dengan menyadari kesalahan dan berusaha untuk

<sup>125</sup>Abd al-Karīm ibn Muḥammad ibn 'Abd al-Karīm Abū al-Qāsim al-Rāfi'ī al-Qazwīnī, *al-Tadwīn fī Akhbār Qazwīn*, Juz III (Dār al-Kutub al-'Ilmiyah, 1408 H./1987 M.), h. 499.

<sup>126</sup>Al-Syāfi'ī ABū 'Abdillāh Muḥammad ibn Idrīs ibn al-'Abbās ibn 'Usmān ibn Syāfi' ibn 'Abd al-Muṭalib ibn 'Abd Manāf al-Ṭalabī al-Qurasyī, *al-Umm*, Juz I (Bairūt: Dār al-Ma'rifah, 1410 H./1990 M.), h. 266.

tidak kembali mengulanginya. Pintu maaf dari Allah selalu terbuka untuk hamba-hamba yang ingin kembali dengan taubat yang sungguh-sungguh. Sebagaimana dalam riwayat al-Tirmizī Nabi saw. bersabda.

حَدَّثَنَا عَبْدُ اللَّهِ بْنُ إِسْحَقَ الْجَوْهَرِيُّ الْبَصْرِيُّ حَدَّثَنَا أَبُو عَاصِمٍ حَدَّثَنَا كَثِيرُ بْنُ فَايِدٍ حَدَّثَنَا سَعِيدُ بْنُ عُبَيْدٍ قَالَ سَمِعْتُ بَكْرَ بْنَ عَبْدِ اللَّهِ الْمُزَنِيَّ يَقُولُ حَدَّثَنَا أَنَسُ بْنُ مَالِكٍ قَالَ سَمِعْتُ رَسُولَ اللَّهِ صَلَّى اللَّهُ عَلَيْهِ وَسَلَّمَ يَقُولُ قَالَ اللَّهُ تَبَارَكَ وَتَعَالَى يَا ابْنَ آدَمَ إِنَّكَ مَا دَعَوْتَنِي وَرَجَوْتَنِي غَفَرْتُ لَكَ عَلَى مَا كَانَ فِيكَ وَلَا أُبَالِي يَا ابْنَ آدَمَ لَوْ بَلَغَتْ ذُنُوبُكَ عَنَانَ السَّمَاءِ ثُمَّ اسْتَغْفَرْتَنِي غَفَرْتُ لَكَ وَلَا أُبَالِي يَا ابْنَ آدَمَ إِنَّكَ لَوْ أَتَيْتَنِي بِقُرَابِ الْأَرْضِ حَطَايَا ثُمَّ لَقَيْتَنِي لَا تُشْرِكُ بِي شَيْئًا لَأَتَيْتَكَ بِقُرَابِهَا مَغْفِرَةً قَالَ أَبُو عَيْسَى هَذَا حَدِيثٌ حَسَنٌ غَرِيبٌ لَا نَعْرِفُهُ إِلَّا مِنْ هَذَا الْوَجْهِ (رَوَاهُ التِّرْمِذِيُّ) <sup>١٢٧</sup>

Artinya:

Telah menceritakan kepadaku 'Abdullāh ibn Ishaq al-Hauhari al-Basri telah menceritakan kepadaku Abū 'Aṣim telah menceritakan kepada kami Kaṣīr ibn Fāid telah menceritakan kepada kami Sa'īd ibn 'Ubaid ia berkata; saya mendengar Bakr ibn 'Abdullāh al-Muzanī ia berkata; telah menceritakan kepada kami Anas ibn Mālik ia berkata; saya mendengar Rasulullah saw. berkata: Allah tabaraka wa ta'ala berfirman: "Wahai anak Adam, tidaklah engkau berdoa kepada-Ku dan berharap kepada-Ku melainkan Aku ampuni dosa yang ada padamu dan Aku tidak peduli, wahai anak Adam, seandainya dosa-dosamu telah mencapai setinggi langit kemudian engkau meminta ampun kepada-Ku niscaya aku akan mengampunimu, dan Aku tidak peduli. Wahai anak Adam, seandainya engkau datang kepada-Ku dengan membawa kesalahan sepenuh bumi kemudian engkau menemui-Ku dengan tidak mensekutukan sesuatu dengan-Ku niscaya aku akan datang kepadamu dengan ampunan sepenuh bumi." Abū 'Isā berkata; hadis adalah hadis *ḥasan gharīb*, kami tidak mengetahuinya kecuali dari jalur ini. (H.R. al-Tirmizī).

Ketika terjadi gempa bumi, hendaknya manusia merenungkan dan memohon ampunan serta bertaubat kepada Allah swt. Gempa yang menggoncang suatu daerah sedikit atau banyak sebagai sebab dari perilaku manusia, baik dilihat dari moralitas terhadap sesama manusia maupun terhadap alam lingkungannya. Kejadian ini dialami oleh khalifah 'Umar ibn 'Abd al-'Azīz saat terjadi gempa di masa pemerintahannya. Sebagai kepala negara, dia

<sup>127</sup>Muḥammad ibn 'Isā ibn Sūrah ibn Mūsa ibn Ḍaḥḥāk al-Tirmizī Abū 'Isā, *Sunan al-Tirmizī*, Juz V, h. 440.

memerintahkan kepada kaum muslimin untuk memohon ampun dan bertaubat kepada Allah swt.<sup>128</sup>

b. Memperbanyak zikir dan doa

Peristiwa gempa bumi atau bencana alam lainnya seperti angin kencang, gerhana, banjir sebagai tanda kekuasaan Allah swt.<sup>129</sup> Ketika peristiwa ini terjadi, sebagai umat beragama wajib untuk menyadari kesalahan dan merendahkan diri kepada Allah seraya memperbanyak zikir dan istigfar.<sup>130</sup>

Demikian anjuran agama sebagaimana hadis yang diriwayatkan oleh Muslim bahwa Nabi saw. bersabda.

حَدَّثَنَا أَبُو عَامِرٍ الْأَشْعَرِيُّ عَبْدُ اللَّهِ بْنُ بَرَادٍ وَ مُحَمَّدُ بْنُ الْعَلَاءِ قَالََا حَدَّثَنَا أَبُو أُسَامَةَ عَنْ بُرَيْدٍ عَنْ أَبِي بُرْدَةَ عَنْ أَبِي مُوسَى قَالَ حَسَفَتِ الشَّمْسُ فِي زَمَنِ النَّبِيِّ صَلَّى اللَّهُ عَلَيْهِ وَسَلَّمَ فَقَامَ فَرَعًا يَخْشَى أَنْ تَكُونَ السَّاعَةُ حَتَّى أَتَى الْمَسْجِدَ فَقَامَ يُصَلِّي بِأَطْوَلِ قِيَامٍ وَرُكُوعٍ وَسُجُودٍ مَا رَأَيْتُهُ يَفْعَلُهُ فِي صَلَاةٍ قَطُّ ثُمَّ قَالَ إِنَّ هَذِهِ الْآيَاتِ الَّتِي يُرْسِلُ اللَّهُ لَا تَكُونُ لِمَوْتِ أَحَدٍ وَلَا لِحَيَاتِهِ وَلَكِنَّ اللَّهَ يُرْسِلُهَا يُخَوِّفُ بِهَا عِبَادَهُ فَإِذَا رَأَيْتُمْ مِنْهَا شَيْئًا فَأَفْرَعُوا إِلَى ذِكْرِهِ وَدُعَائِهِ وَاسْتِعْقَارِهِ وَفِي رَوَايَةِ ابْنِ الْعَلَاءِ كَسَفَتِ الشَّمْسُ وَقَالَ يُخَوِّفُ عِبَادَهُ (رَوَاهُ مُسْلِمٌ) ١٣١

Artinya:

Telah menceritakan kepada kami Abū 'Amir al-Asy'arī 'Abdullāh ibn Barrād dan Muḥammad ibn al-'Alā' keduanya berkata, telah menceritakan kepada kami Abū 'Usamah dari Buraid dari Abū Burdah dari Abū Mūsā ia berkata; Pada zaman Nabi saw. pernah terjadi gerhana matahari, beliau terkejut dan bergegas berdiri karena takut kalau-kalau akan terjadi kiamat. Sampai beliau masuk ke masjid dan melaksanakan salat dengan berdiri, ruku dan sujud yang panjang sekali, aku belum pernah melihat beliau memanjangkan bacaan sedemikian lama sebelumnya, kemudian beliau

<sup>128</sup>Abd al-'Azīz ibn 'Abdullāh ibn Bāz, *Majmu' Fatāwā wa Maqālāt Mutanawwi'ah*, Juz IX (t.tp: t.p, t.th.), h. 150.

<sup>129</sup>Hadis Nabi saw. menjelaskan bahwa, "sesungguhnya matahari dan bulan tidak akan mengalami gerhana disebabkan mati atau hidupnya seseorang, akan tetapi keduanya adalah dua tanda dari tanda-tanda kebesaran Allah swt. Lihat; Muḥammad ibn Ismā'īl Abū 'Abdillāh al-Bukhārī al-Ju'fī, *Ṣaḥīḥ al-Bukhārī*, Juz II, h. 34.

<sup>130</sup>'Abd al-'Azīz ibn 'Abdullāh ibn Bāz, *Majmu' Fatāwā wa Maqālāt Mutanawwi'ah*, Juz IX, h. 150.

<sup>131</sup>Muslim ibn al-Ḥajjāj Abū al-Ḥasan al-Qusyairī al-Naisābūrī, *Ṣaḥīḥ Muslim*, Juz II, h. 628.

bersabda: "Sesungguhnya semua tanda-tanda yang dikirimkan Allah ini bukanlah disebabkan oleh meninggalnya atau lahirnya seseorang, akan tetapi Allah mengirimnya untuk menakut-nakuti para hamba-Nya. Oleh sebab itu jika kalian melihatnya maka bersegeralah berzikir mengingat Allah swt. memanjatkan doa pada-Nya, serta memohon ampunan-Nya. Dalam hadis yang diriwayatkan oleh Ibn al-'Alā' disebutkan: "Terjadi gerhana matahari..." dan dia berkata; "Untuk menakut-nakuti hambaNya". (H.R. Muslim).

Hadis di atas memerintahkan agar memperbanyak zikir ketika gempa bumi. Zikir dan doa sebagai bentuk kesadaran seorang hamba akan ketidakberdayaannya, sehingga memohon pertolongan kepada Sang Pencipta. Berdoa dengan mengharap pertolongan dan perlindungan Allah swt. sebagaimana yang dicontohkan oleh para nabi-nabi ketika berada dalam kesulitan dan musibah. Sebagaimana yang dijelaskan dalam kitab *Hilyah al-Auliya'*:

وَقُولُوا كَمَا قَالَ أَبُوكُمْ عَلَيْهِ السَّلَامُ: رَبَّنَا ظَلَمْنَا أَنْفُسَنَا وَإِنْ لَمْ تَغْفِرْ لَنَا وَتَرْحَمْنَا لَنَكُونَنَّ مِنَ الْخَاسِرِينَ (الأعراف: 23)، وَقُولُوا كَمَا قَالَ نُوحٌ: وَإِلَّا تَغْفِرْ لِي وَتَرْحَمْنِي أَكُنْ مِنَ الْخَاسِرِينَ (هود: 47)، وَقُولُوا كَمَا قَالَ مُوسَى عَلَيْهِ السَّلَامُ: رَبِّ إِنِّي ظَلَمْتُ نَفْسِي فَاغْفِرْ لِي (القصص: 16)، وَقُولُوا كَمَا قَالَ دُؤُنُودُ النَّوْنِ: لَا إِلَهَ إِلَّا أَنْتَ سُبْحَانَكَ إِنِّي كُنْتُ مِنَ الظَّالِمِينَ (الأنبياء: 87)<sup>132</sup>

Artinya:

Berdoa (dengan berkata) sebagaimana doa bapak kalian (Adam) berkata: Ya Tuhan Kami, Kami telah Menganiaya diri Kami sendiri, dan jika Engkau tidak mengampuni Kami dan memberi rahmat kepada Kami, niscaya pastilah Kami termasuk orang-orang yang merugi. Dan berdoalah kalian sebagaimana doa nabi Nūḥ dengan berkata: Nuh berkata: dan Sekiranya Engkau tidak memberi ampun kepadaKu, dan (tidak) menaruh belas kasihan kepadaKu, niscaya aku akan termasuk orang-orang yang merugi. Dan berdoalah kalian sebagaimana doa nabi Mūsā dengan berkata: Ya Tuhanku, sesungguhnya aku telah menganiaya diriku sendiri karena itu ampunilah aku. Dan berdoalah kalian sebagaimana doa nabi Yūnus dengan berkata: Tidak ada Tuhan selain Engkau, Maha suci Engkau, sesungguhnya aku adalah termasuk orang-orang yang zalim.

Nabi saw. dalam sebuah hadis mengetahui adanya peristiwa penenggelaman ke dalam bumi, oleh karena itu beliau meminta perlindungan kepada Allah swt. dari peristiwa tersebut. Doa Nabi saw. menjadi tuntunan bagi

<sup>132</sup>Abū Na'īm Aḥmad ibn 'Abdillāh ibn Aḥmad ibn Ishāq ibn Mūsā ibn Mahrān al-Aṣbahānī, *Hilyah al-Auliya' wa Ṭabaqāt al-Aṣfā'*, Juz V (Cet. III; Bairūt: Dār al-Kutub al-'Ilmiyah, 1409 H.), h. 304.

umat Islam agar senantiasa diamankan untuk mendapatkan perlindungan dari bencana seperti penenggelaman dan gempa bumi. Sebagaimana hadis yang diriwayatkan oleh al-Nasā'ī bahwa Nabi saw. bersabda.

أَحْبَرَنَا مُحَمَّدُ بْنُ الْحَلِيلِ قَالَ حَدَّثَنَا مَرْوَانُ هُوَ ابْنُ مُعَاوِيَةَ عَنْ عَلِيِّ بْنِ عَبْدِ الْعَزِيزِ عَنْ  
عُبَادَةَ بْنِ مُسْلِمٍ الْفَزَارِيِّ عَنْ جُبَيْرِ بْنِ أَبِي سُلَيْمَانَ عَنْ ابْنِ عُمَرَ قَالَ كَانَ النَّبِيُّ صَلَّى اللَّهُ  
عَلَيْهِ وَسَلَّمَ يَقُولُ اللَّهُمَّ فَذَكَرَ الدُّعَاءَ وَقَالَ فِي آخِرِهِ أَعُوذُ بِكَ أَنْ أُغْتَالَ مِنْ تَحْتِي يَعْنِي  
بِذَلِكَ الْحُسْفَ (رَوَاهُ النَّسَائِيُّ) ١٣٣

Artinya:

Telah mengabarkan kepada kami Muḥammad ibn al-Khaḥlīl ia berkata, telah menceritakan kepada kami Marwān yaitu Ibn Mu'āwiyah dari 'Alī ibn 'Abd al-'Azīz dari 'Ubādah ibn Muslim al-Fazari dari Jubair ibn Abū Sulaimān dari Ibn 'Umar ia berkata, "Nabi saw. berdoa: Ya Allah.. lalu beliau menyebutkan doa tersebut, dan mengucapkan pada akhir doanya: "aku berlindung kepada-Mu dari pembunuhan dengan cara yang tidak diketahui, yaitu penenggelaman ke dalam perut bumi." (H.R. al-Nasā'ī).

Demikian doa yang diajarkan Nabi saw. dalam memohon perlindungan dari gempa bumi, kemudian amalan lain yang dapat dilakukan ialah memperbanyak puasa sunnah.

#### c. Berpuasa

Puasa dapat membersihkan jiwa dari segala bentuk dosa, hakikat puasa bukan hanya menahan lapar dan dahaga namun menahan segala perbuatan yang dapat membatalkannya. Al-Rāfi' dalam kitabnya mengatakan bahwa apabila terjadi banyak gempa maka dianjurkan agar melaksanakan puasa sunnah hari senin dan kamis.<sup>134</sup>

#### d. Banyak berbuat kebajikan

Amal kebaikan dapat menjadi salah satu upaya untuk menghapus kesalahan dan dosa. Amalan tersebut seperti memperbanyak sedekah, dengan

<sup>133</sup> Abū 'Abd al-Raḥmān Aḥmad ibn Syu'aib ibn 'Alī al-Khurāsānī al-Nasā'ī, *Sunan al-Nasā'ī*, Juz VIII (Cet. II; Ḥalab: Maktabah al-Maṭbū'āt al-Islāmiyah, 1406 H./1986 M.), h. 282.

<sup>134</sup> Abd al-Karīm ibn Muḥammad ibn 'Abd al-Karīm Abū al-Qāsim al-Rāfi'ī al-Qazwīnī, *al-Tadwīn fī Akhbār Qazwīn*, Juz III, h. 499.

bersedekah kesalahan yang dilakukan baik dalam keadaan sadar atau tidak akan mendapat pengampunan sedikit demi sedikit dari Allah swt. Demikian karena kesalahan atau perbuatan dosa dapat mengundang bencana dan malapetaka. Sehingga keutamaan bersedekah agar kesalahan-kesalahan yang lalu dapat diampuni. Allah swt. berfirman dalam QS al-Baqarah/2: 271.

إِنْ تُبْدُوا الصَّدَقَاتِ فَنِعِمَّا هِيَ وَإِنْ تُخْفُوهَا وَتُؤْتُونَهَا الْفُقَرَاءَ فَهُوَ خَيْرٌ لَكُمْ وَيُكَفِّرْ عَنْكُمْ  
مِنْ سَيِّئَاتِكُمْ وَاللَّهُ بِمَا تَعْمَلُونَ خَبِيرٌ

Artinya:

Jika kamu Menampakkan sedekah(mu), maka itu adalah baik sekali. dan jika kamu menyembunyikannya dan kamu berikan kepada orang-orang fakir, maka Menyembunyikan itu lebih baik bagimu. dan Allah akan menghapuskan dari kamu sebagian kesalahan-kesalahanmu; dan Allah mengetahui apa yang kamu kerjakan.<sup>135</sup>

Keutamaan sedekah juga dijelaskan dalam hadis, sebagaimana dalam riwayat Ibn Mājah Nabi saw. bersabda.

...أَلَا أَدُلُّكَ عَلَىٰ أَبْوَابِ الْخَيْرِ الصَّوْمِ جَنَّةٍ وَالصَّدَقَةِ تُطْفِئُ الْخَطِيئَةَ كَمَا يُطْفِئُ  
النَّارَ... (رواه ابن ماجه) ١٣٦

Artinya:

...Maukah aku tunjukkan kepadamu pintu-pintu kebaikan? Puasa adalah perisai dan sedekah dapat memadamkan kesalahan sebagaimana air dapat memadamkan api...(H.R. Ibn Mājah).

#### e. Menghindari kawasan gempa

Ketika menghadapi situasi genting saat terjadi gempa bumi, setiap individu diharuskan keluar dari daerah titik gempa untuk mencari tempat dan perlindungan yang lebih aman guna menyelamatkan diri.<sup>137</sup>

### 2. Resolusi hadis pasca gempa bumi

Ketika terjadi gempa bumi di zaman 'Umar ibn 'Abd al-'Azīz, beliau menyurati seluruh kepala daerah dengan menyatakan bahwa gempa terjadi

<sup>135</sup>Kementerian Agama RI., *al-Qur'an dan Terjemahnya*, h. 57.

<sup>136</sup>Ibn Mājah Abū 'Abdillāh Muḥammad ibn Yazīd ibn Qazwīnī, *Sunan Ibn Mājah*, Juz II, h. 1314.

<sup>137</sup>Al-'Ajlūnī Ismā'īl ibn Muḥammad ibn 'Abd al-Hādī ibn 'Abd al-Ghānī, *Tahrīk al-Silsilah fī Mā Yata'allaq bi al-Zalzalāh* (Jordan: Dār Ibn Jauzī, 2004 M.), h. 39.



sebagai teguran dari Allah swt. kepada hamba-hamba-Nya. 'Umar saat itu sebagai khalifah memerintahkan masyarakatnya untuk keluar pada hari dan bulan yang telah ditentukan serta memperbanyak mengeluarkan sedekah.<sup>138</sup> Selain itu, beliau memerintahkan untuk membaca beberapa doa di dalam al-Qur'an, diantaranya firman Allah swt. dalam QS al-A'rāf/7: 23.

قَالَ رَبَّنَا ظَلَمْنَا أَنفُسَنَا وَإِن لَّمْ تَغْفِرْ لَنَا وَتَرْحَمْنَا لَنَكُونَنَّ مِنَ الْخَاسِرِينَ

Terjemahnya:

Keduanya berkata: "Ya Tuhan Kami, Kami telah Menganiaya diri Kami sendiri, dan jika Engkau tidak mengampuni Kami dan memberi rahmat kepada Kami, niscaya pastilah Kami Termasuk orang-orang yang merugi."<sup>139</sup>

Ayat di atas menjelaskan pentingnya introspeksi diri atas kesalahan yang telah dilakukan, kemudian berupaya agar tidak mengulangi kembali. Usaha resolusi gempa bumi yang paling pertama dilakukan ialah menanamkan dalam diri setiap individu untuk senantiasa memperbaiki diri yang berimplikasi pada sikap terhadap lingkungan sekitar.

Selanjutnya memperbaiki daya tahan bangunan untuk meminimalisir kerusakan saat gempa sangat perlu diupayakan. Bangunan dirancang dengan kekuatan anti gempa untuk menyokong struktur bangunan ketika terjadi gempa bumi. Sebagai contoh, kejadian gempa bumi di Padang telah menyebabkan banyak bangunan mengalami kerusakan akibat kualitas bangunan tidak memenuhi standar yang ditetapkan.<sup>140</sup>

Langkah selanjutnya yang dapat menjadi resolusi ialah pendidikan umum mengenai proses geologi dengan mendidik masyarakat untuk mengetahui dan

<sup>138</sup> Abū Na'īm Aḥmad ibn 'Abdillāh ibn Aḥmad ibn Ishāq ibn Mūsā ibn Mahrān al-Aṣbahānī, *Ḥilyah al-Auliya' wa Ṭabaqāt al-Aṣfā'*, Juz V, h. 304.

<sup>139</sup> Departemen Agama RI., *al-Qur'an dan Terjemahnya*, h. 205.

<sup>140</sup> Sri Atmaja P. Rosyidi, "Kesan Gempa 7.6 M Padang Indonesia, 30 September 2009", *Jurnal Sains Malaysiana* 40, no.12 (2011): h. 1393-1405.



peka terhadap perkara yang berkaitan dengan resiko gempa bumi.<sup>141</sup> Pendidikan dan pembedahan mengenai bencana gempa bumi sangat penting untuk memberikan kesadaran baik dalam mengantisipasi bencana gempa bagi mereka yang kurang siap dengan peristiwa ini.<sup>142</sup>

Nabi saw. mengajarkan kepada umatnya untuk memohon agar dilindungi dari bencana gempa bumi, sebagaimana hadis yang diriwayatkan oleh al-Nasā'ī bahwa Nabi saw. bersabda.

أَحْبَرَنَا مُحَمَّدُ بْنُ الْخَلِيلِ قَالَ حَدَّثَنَا مَرْوَانُ هُوَ ابْنُ مُعَاوِيَةَ عَنْ عَلِيِّ بْنِ عَبْدِ الْعَزِيزِ عَنْ  
عَبَادَةَ بْنِ مُسْلِمٍ الْفَزَارِيِّ عَنْ جُبَيْرِ بْنِ أَبِي سُلَيْمَانَ عَنْ ابْنِ عُمَرَ قَالَ كَانَ النَّبِيُّ صَلَّى اللَّهُ  
عَلَيْهِ وَسَلَّمَ يَقُولُ اللَّهُمَّ فَذَكَرَ الدُّعَاءَ وَقَالَ فِي آخِرِهِ أَعُوذُ بِكَ أَنْ أُغْتَالَ مِنْ تَحْتِي يَعْنِي  
بِذَلِكَ الْحَسْفَ (رَوَاهُ النَّسَائِيُّ)<sup>143</sup>

Artinya:

Telah mengabarkan kepada kami Muhammad ibn al-Khalīl ia berkata, telah menceritakan kepada kami Marwān yaitu Ibn Mu'āwiyah dari 'Alī ibn 'Abd al-'Azīz dari 'Ubādah ibn Muslim al-Fazari dari Jubair ibn Abū Sulaimān dari Ibn 'Umar ia berkata; "Nabi saw. berdoa: Ya Allah.. lalu beliau menyebutkan doa tersebut, dan mengucapkan pada akhir doanya: "aku berlindung kepada-Mu dari pembunuhan dengan cara yang tidak diketahui, yaitu penenggelaman ke dalam perut bumi." (H.R. al-Nasā'ī).



<sup>141</sup>Solmaz Mohajder, dkk., "Earthquake Emergency Education," *Jurnal of Geoscience Education* 58, no. 2 (2012): h. 94.

<sup>142</sup>Ahmad Amru ibn Yusuf, "Analisis Tahap Kesadaran Berbagai Lapisan Masyarakat tentang Bahaya Gempa Bumi," h. 74.

<sup>143</sup>Abū 'Abd al-Raḥmān Aḥmad ibn Syu'aib ibn 'Alī al-Khurāsānī al-Nasā'ī, *Sunan al-Nasā'ī*, Juz VIII (Cet. II; Ḥalb: Maktabah al-Maṭbū'āt al-Islāmiyah, 1406 H./1986 M.), h. 282.

## BAB V

### PENUTUP

#### A. *Kesimpulan*

Gempa bumi yang dimaksud dalam penelitian ini ialah gerakan atau guncangan yang terjadi pada bumi dan juga ditemukan dalam hadis guncangan yang bersifat non-fisik. Adapun kesimpulan penelitian ini sebagai jawaban sub-sub masalah wawasan hadis tentang gempa bumi sebagai berikut:

1. Kualitas dan kejujuran hadis tentang gempa bumi

Hadis yang menjadi objek kajian dalam penelitian ini berjumlah tujuh belas hadis dan peneliti membagi kedalam sepuluh tema pembahasan. Semua hadis yang menjadi objek penelitian mempunyai sanad dan matan yang dinilai sahih (dalam hal ini mencakup hadis hasan), kecuali satu hadis yang berada pada tema gempa bumi tanda rusaknya kehidupan masyarakat.

2. Kandungan dan interpretasi hadis tentang gempa bumi

Hadis-hadis yang membahas gempa bumi memiliki banyak bentuk dan corak kandungan. Penelitian ini merangkum sepuluh kandungan pokok gempa bumi menurut hadis Nabi saw. sebagai berikut:

- a. Gempa bumi yang menunjukkan aktivitas alamiah, ulama terdahulu mengatakan bahwa getaran disebabkan oleh binatang besar yang bergerak naik dari dalam perut bumi, pemahaman ini sesuai dengan perkembangan pengetahuan saat itu.
- b. Gempa bumi yang menunjukkan mukjizat Nabi saw. dan keutamaan para sahabat, peristiwa ini terjadi ketika Nabi saw. mendaki gunung Uḥud, Ṣābir dan Hirā'.
- c. Gempa bumi akan terjadi di Najed pada masa depan menurut Nabi saw. terdapat beberapa kandungan hadis menurut ulama, ada yang mengatakan

gempa di Najed bagian timur, adapula mngatakan dilihat dari sisi timur dan yang lain berkata gempa di Iraq.

- d. Gempa bumi sebagai azab dunia umat Islam, terdapat perbedaan kandungan hadis. Ada yang memaknai gempa secara fisik dan ada pula mengatakan gempa yang berarti guncangan non-fisik, yaitu kegelisahan atau ketidaknyamanan.
- e. Gempa bumi tanda akhir kemakmuran umat Islam, gempa pada hadis ini umumnya dipahami secara kontekstual, bukan gempa dalam bentuk getaran pada bumi. Sehingga gempa yang dimaksud ialah kegelisahan, guncangan perasaan dan kehidupan yang kacau.
- f. Gempa bumi sebagai bentuk pertolongan Allah swt. kepada hamba-Nya yang bertawakkal dan berserah diri.
- g. Gempa bumi juga disebabkan karena rusaknya tatanan kehidupan, akhlak manusia tidak lagi mencerminkan akhlak manusiawi dan kebanyakan gempa jenis ini diceritakan pada kisah umat terdahulu.
- h. Daerah geografis gempa bumi disebutkan ciri-cirinya dalam hadis Nabi saw. yaitu tanah dengan kadar asin yang tinggi, dermaga, pasar dan penguasa zalim.
- i. Gempa akhir zaman di Madinah, disebutkan bahwa gempa inilah sebagai salah satu alasan Dajjal tidak bisa masuk di daerah Madinah dan gempa bumi akan membersihkan Madinah dari orang kafir dan munafik.
- j. Gempa bumi sebagai tanda hari kiamat yang dibagi menjadi dua, yaitu tanda kecil hari kiamat dan tanda-tanda bermulanya kiamat besar.

### 3. Makna dan implementasi hadis tentang gempa bumi

Peristiwa gempa bumi menurut hadis Nabi saw. mengandung beberapa makna yang merangkum ilmu tentang teologi, sosiologi dan saintifik. Adapun

penjabaran dari tiga ilmu tersebut sebagai berikut. Gempa bumi dalam bentuk fenomena alam dikatakan oleh ulama terdahulu sebagai binatang besar di dalam perut bumi, sehingga dengan perkembangan ilmu diketahui bahwa ada aktivitas geologi yang mengakibatkan getaran. Selain itu, kapasitas Nabi saw. sebagai rasul juga tidak bisa dikesampingkan, karena informasi-informasi tentang gempa tidak mampu dikelolah akal manusia pada umumnya, sehingga manusia harus menyakini sebagai sebuah wahyu, misalnya gempa yang terjadi pada masa depan di Najed, berhentinya gunung bergetar saat Nabi memerintahkan berhenti, gempa menjadi pertolongan Allah dan ciri-ciri daerah rawan gempa.

Gempa bumi juga dapat bermakna guncangan non-fisik, meskipun terdapat perbedaan karena ada pula yang tetap menganggap guncangan pada bumi, misalnya gempa akhir kemakmuran umat Islam, gempa akhir zaman di Madinah dan gempa sebagai azab dunia. Selain itu, gempa bumi menjadi tanda rusaknya kehidupan sosial dan tanda-tanda hari kiamat. Dengan demikian di dalam hadis Nabi saw. mencakup sepuluh makna terjadinya gempa bumi dan dapat terjadi apabila salah satu dari sepuluh peristiwa tersebut telah nampak.

### **B. Implikasi**

Penelitian ini menjadi tambahan khazanah pengetahuan baru dalam bidang hadis, terutama diskursus tentang gempa bumi perspektif hadis yang belum ada pengkajian dalam bentuk penelitian tesis atau yang sejenisnya. Pembahasan tentang gempa bumi perlu diungkap dari segi hadis secara komprehensif guna melihat *maqāsid* terjadinya peristiwa ini. Pemahaman yang utuh sangat dibutuhkan untuk mengidentifikasi "takdir" Tuhan dibalik fenomena gempa dan sebagai media introspeksi agar tidak terjebak dalam paradigma yang keliru tentang gempa sebagai azab atau murka Tuhan.

Berdasarkan Implikasi sebelumnya, maka direkomendasikan beberapa hal sebagai berikut:

*Pertama*, dengan lahirnya penelitian ini yang fokus pada pengkajian hadis Nabi saw. dalam membahas peristiwa gempa bumi dapat menjadi sumbangan keilmuan bagi segenap pembaca sekaligus menjadi tumpuan bagi peneliti selanjutnya yang mengkaji tema yang sama dan memiliki keterkaitan pembahasan. Demikian kajian hadis tentang gempa bumi akan semakin terpadu dimasa yang akan datang demi kemaslahatan umat manusia.

*Kedua*, dalam bidang akademik dan keilmuan, penelitian ini diharapkan memberikan informasi dan sumbangsi yang substantif dalam mengkaji teori-teori yang berkaitan dengan gempa bumi, khususnya dalam pendekatan hadis Nabi saw. Dengan demikian seorang akademisi memiliki landasan untuk mengemukakan sebuah teori untuk membahas sebuah tema, termasuk kajian kegempaan menurut hadis. Sehingga sangat diharapkan bagi seorang akademisi agar mampu mengkaji lebih jauh tema ini dengan pendekatan dan metode yang multi agar segala pembahasan yang terkait dapat dikumpulkan, meskipun hal tersebut butuh waktu, tenaga dan dana yang memadai.

*Ketiga*, dalam perspektif sosial kemasyarakatan, sudah semestinya menjadi bahan pelajaran untuk selalu siap-siaga dalam menghadapi gempa bumi, khususnya masyarakat Indonesi yang telah menjadi langganan peristiwa ini. Dengan demikian, seharusnya masyarakat mengetahui baik sebab terjadinya, resolusi atau langkah terbaik ketika terjadi gempa bumi.

*Keempat*, bagi pemerintah atau lembaga masyarakat dan yang lainnya, seyogyanya penelitian ini menjadi pisau introspeksi guna memperbaiki dan membentuk masyarakat yang cerdas menghadapi gempa bumi. Hal ini untuk menciptakan kehidupan yang nyaman, tanpa tekanan psikologis terhadap bencana alam guna meraih rahmat Tuhan yang Maha Esa.

## DAFTAR PUSTAKA

*Al-Qur'an al-Karim.*

- 'Ali Ḥumaid, Al-Syaikh Sa'ad ibn 'Abdullāh. *Ṭurūq al-Takhrīj al-Ḥadīṣ*. Cet. I. al-Riyāḍ: Dār 'Ulūm al-Sunnah li al-Nasyir, 2000 M.
- 'Abd al-Hādī, Abū Muḥammad 'Abd al-Mahdī ibn 'Abd al-Qādir. *Ṭurūq al-Takhrīj al-Ḥadīṣ Rasūlullāh saw*. Terj. S. Agil Husin Munawwar dan Aḥmad Rifqī Muchtar. Cet. I. Semarang: Dina Utama, 1994 M.
- 'Abd al-Laṭīf, 'Abd al-Maujūd Muhammad. *'Ilm al-Jarḥ wa al-Ta'dīl*, Terj. Zarkasyi Humaidi, *Ilmu Jarh wa Ta'dil*. Cet. I. Bandung: Kima Media Pusakatama, 2003 M.
- 'Abd al-Laṭīf, 'Abd al-Maujūd Muhammad. *'Ilm al-Jarḥ wa al-Ta'dīl*. Terj. Zarkasyi Humaidi. *Ilmu Jarh wa Ta'dil*. Cet. I. Bandung: Kima Media Pusakatama, 2003 M.
- 'Abd al-Raḥmān, Aisyah. *Tafsir bintu Syati*'. Terj. Muzakkair 'Abd al-Salam. Bandung: Mizan, 1990 M.
- 'Umar, Aḥmad Mukhtār 'Abd al-Hamid. *Mu'jam al-Lughah al-'Arabiyah al-Mu'asirah*. Cet. I. 'Alim al-Kutub, 2008 M.
- Āl-Qazwīnī, 'Abd al-Karīm ibn Muḥammad ibn 'Abd al-Karīm Abū al-Qāsim al-Rāfi'. *al-Tadwīn fī Akhbār Qazwīn*. Dār al-Kutub al-'Ilmiyah, 1408 H./1987 M.
- Abbas, Hasjim. *Kritik Matan Hadis Versi Muhaddisin dan Fuqaha*. Cet. I. Teras: Yogyakarta, 2004.
- 'Abd al-Raḥmān, Ā'isyah. *al-Tafsīr al-Bayān li al-Qur'an al-Karīm*. Cet. VII. Khairo: Dār al-Ma'ārif, 1990 M.
- Abduh, Muhammad. *Risalah Tauhid*. Terj. Firdaus A.N. Jakarta: Bulan Bintang, 1979 M.
- 'Abdullāh, Suyūfī 'Abd Manas Ismā'īl. *Manāhij al-Muḥaddiṣīn*. Malaysia: al-Jāmi'ah al-Islāmiyah al-'Ilmiyah, t.th.
- Abdurrahman. "Mukjizat al-Qur'an dalam berbagai Aspeknya". *Jurnal Pustaka Media Kajian dan Pemikiran Islam* 8, (2016): h. 69.
- Abha, Muhammad Makmun. "Gempa Bumi dalam al-Qur'an (Tafsir Tematik)". *Jurnal Esensia* 14, no. 1 (April 2013): h. 1.
- Abū 'Abdillāh, Muḥammad ibn Ismā'īl ibn Ibrāhīm ibn al-Mughīrah al-Bukhārī. *al-Tārīkh al-Ausāf*. Cet. I. al-Ḥalb-al-Qāhirah: Dār al-Wā'i-Maktabah Dār al-Turās, 1397 H./1977 M.
- Abū 'Abdillāh, Muḥammad ibn Ismā'īl ibn Ibrāhīm ibn al-Mughīrah al-Bukhārī. *al-Tārīkh al-Kabīr*. Dā'irah al-Ma'ārif al-'Uṣmaniyah Ḥaidr 'Abbād: al-Dukn, t.th.
- Abū 'Abdillāh, Muḥammad ibn Ismā'īl ibn Ibrāhīm ibn Mughīrah al-Bukhārī. *Kuttāb al-Du'afā'*. Cet. I. Maktabah Ibn 'Abbās, 1426 H./2005 M.
- Abū al-Faḍl, Maḥmūd ibn Mukrim ibn 'Alī. *Lisān al-'Arab*. Bairūt: Dār Ṣādr, 1414 H.

- Abū al-Ḥasan, Aḥmad ibn Fāris ibn Zakariyyā al-Qazwīnī al-Rāzī. *Maqāyīs al-Lughah*. Bairūt: Ittihād al-Kutub al-‘Arabi, 2002 M.
- Abū al-Ḥasan, Aslam ibn Sahl ibn Aslam ibn Ḥabīb al-Razāz al-Wāsītī. *Tārīkh al-Wasīt*. Cet. I. Bairūt: Dār al-Kutub, 1406 H./1986 M.
- Abū al-Wafīd, ‘Abdillāh ibn Muḥammad ibn Yūsuf ibn Naṣr al-Azdī. *Tārīkh ‘Ulamā’ al-Andalus*. Cet. II. al-Qāhirah: Maktabah al-Khānijī, 1408 H./1988 M.
- Abū ‘Isā, Muḥammad ibn ‘Isā ibn Sūrah ibn Mūsā ibn Ḍaḥḥāk al-Tirmiẓī. *Sunan al-Tirmiẓī*. Cet. II. Mesir: Syirkah Maktabah wa Maṭba‘ah Muṣṭafā al-Bābī al-Ḥalabī, 1395 H./1975 M.
- Abū Sa‘īd, ‘Abd al-Raḥmān ibn Aḥmad ibn Yūnus al-Ṣadfi. *Tārīkh Ibn Yūnus al-Miṣrī*. Cet. I. Bairūt: Dār al-Kutub al-‘Ilmiyah, 1421 H.
- Adibah, Ida Zahara. “Pendekatan Sosiologis dalam Studi Islam”. *Jurnal Inspirasi*, Vol. I, No. I (2017): h. 6.
- Ahmad, Arifuddin. *Metodologi Pemahaman Hadis Kajian Ilmu Ma‘ānī al-Ḥadīṣ*. Cet. II. Makassar: Alauddin University Press, 2013 M.
- \_\_\_\_\_. *Paradigma Baru Memahami Hadis Nabi*. Cet. I. Jakarta: Renaisan, 2005 M.
- Akasoy, Anna. “Islamic Attitudes to Disaster in the Middle Ages: A Comparison of Earthquakes and Plagues”. *The Medieval History Journal* 10, no. 1-2 (2007): h. 390-391.
- Al-‘Ukāyalah, Ḥamzah ‘Abdillāh al-Maḥibārī dan Sulṭān, *Kaifa Nadrus ‘Ilmu al-Takhrīj*. Cet. I. ‘Ammān: Dār al-Rāzī, 1998 M.
- Al-‘Usaimīn, Muḥammad ibn Ṣāliḥ. *Muṣaṭalaḥ al-Ḥadīṣ*. Cet. IV. al-Mamlakah al-‘Arabiyah al-Sa‘ūdiyyah: Wizārah al-Ta‘fīm al-‘Alī, 1410 H.
- Alāu al-Dīn, Mughlaṭī ibn Qulāij ibn ‘Abdillāh al-Bukjārī al-Miṣrī al-Ḥakarī al-Ḥanafī Abū ‘Abdillāh. *Ikmāl Tahẓīb al-Kamāl fī Asmā’ al-Rijāl*. Cet. I. al-Fārūq al-Ḥadīṣah li al-Ṭaba‘ah wa al-Nasyr, 1422 H./2001 M.
- Al-‘Abdī, Abū ‘Abdillāh Aḥmad ibn Ishāq ibn Muḥammad ibn Yaḥyā ibn Mandah. *Fath al-Bāb fī al-Kunnī wa al-Alqāb*. Cet. I. al-Su‘ūdiyyah-Riyāḍ: Maktabah al-Kauṣar, 1417 H./1996 M.
- Al-‘Abidī, Abū ‘Abdillāh Muḥammad ibn Ishāq ibn Muḥammad ibn Yaḥyā ibn Manduh. *Ma‘rifah al-Ṣaḥābah li Ibn Manduh*. Cet. I. Maṭbū‘at Jami‘ah al-Imarāt al-‘Arabiyah al-Muttaḥidah, 1426 H./2005 M.
- Al-Afiṭqī, Muḥammad ibn Mukrim ibn Manzūr. *Lisān al-‘Arab*. Cet. I. Bairūt: Dār Ṣādr, t. th.
- Al-‘Ainī, Abū Muḥammad Maḥmūd ibn Aḥmad ibn Mūsā ibn Aḥmad ibn Ḥusain al-Ghītābī al-Ḥanafī Badr al-Dīn. *‘Umdah al-Qārī’ Syarḥ Ṣaḥīḥ al-Bukhārī*. Bairūt: Dār Iḥyā’ al-Turās al-‘Arabi, t.th.
- \_\_\_\_\_. *Maghānī al-Akhyār fī Syarḥ Usāmī Rijāl Ma‘ānī al-Āsār*. Cet. I. Bairūt-Libanon: Dār al-Kutub al-‘Ilmiyah, 1427 H./2006 M.
- Al-‘Alāī, Ṣalāh al-Dīn Abū Sa‘īd ibn Khafil ibn Kīkaladī ibn ‘Abdillāh al-Dimasyqī. *al-Mukhtalaṭīn*. Cet. I. al-Qāhirah: Maktabah al-Khānijī, 1996 M.



- \_\_\_\_\_. *Jāmi' al-Taḥṣīl fī Ahkām al-Marāsīl*. Cet. II. Bairūt: 'Ālim al-Kutub, 1407 H./1986 M.
- Al-Albānī, Abū 'Abd al-Raḥmān Muḥammad Naṣr al-Dīn ibn al-Ḥajjāj Nūḥ ibn Najātī ibn Adam al-Asyqūdūrī. *Silsilah al-Aḥādīṣ al-Ḍa'īfah wa al-Muḍū'ah wa Aṣaruhā al-Sai' fī al-Ammah*. Cet. I. Riyāḍ: Dār al-Ma'ārif-al-Mamlakah al-'Arabiyah wa al-Su'ūdiyyah, 1412 H./1992 M.
- \_\_\_\_\_. *Irwā' al-Ghalīl fī Takhrīj Manār al-Sabīl*. Cet. II. Bairūt: Maktabah al-Islāmī, 1405 H./1985 M.
- \_\_\_\_\_. *Ṣaḥīḥ al-Targhīb wa al-Tarhīb*. Cet. V. Riyāḍ: Maktabah al-Ma'ārif, t.th.
- Al-Andalusī, Abū al-Walīd Sulaimān ibn Khalf ibn Sa'd ibn Ayyūb ibn Wārīs al-Tajībī al-Qurṭubī al-Bājī. *al-Ta'dīl wa al-Tajrīḥ liman Kharaj Iahu al-Bukhārī fī al-Jāmi' al-Ṣaḥīḥ*. Cet. I. al-Riyāḍ: Dār al-Liwā' li al-Nasyr wa al-Tauzī', 1406 H./1986 M.
- Al-Andalusī, Abū Ḥayyān Muḥammad ibn Yūsuf ibn 'Alī ibn Yūsuf ibn Ḥayyān ibn Aṣīr al-Dīn. *al-Baḥr al-Muḥīṭ al-Tafsīr*. Bairūt: Dār al-Fikr, 1420 H.
- Al-Aṣrī, Akram ibn Muḥammad Ziyādah al-Falūjī. *al-Mu'jam al-Ṣaghīr li Ruwāḥ al-Imām Ibn Jarīr al-Ṭabari*. al-Qāhirah: Dār Ibn 'Affān, t.th.
- Al-Aṣbahānī, Abū Na'īm Aḥmad ibn 'Abdillāh ibn Aḥmad ibn Ishāq ibn Mūsā ibn Mahrān. *Ma'rifah al-Ṣaḥābah*. Cet. I. al-Riyāḍ: Dār al-Waṭan li al-Nasyr, 1419 H./1998 M.
- \_\_\_\_\_. *Hilyah al-Aulliyā' wa Ṭabaqāt al-Aṣfā'*. Cet. III. Bairūt: Dār al-Kutub al-'Ilmiyah, 1409 H.
- Al-Aṣfahānī, Al-Rāghib. *Mu'jam Mufahras Alfāz al-Qur'ān*. Bairūt: Dār al-Fikr, t.th.
- \_\_\_\_\_. *al-Iṣābah fī Tamyiz al-Ṣaḥābah*. Cet. I. Bairūt: Dār al-Kutub al-'Ilmiyah, 1415 H.
- \_\_\_\_\_. *Lisān al-Mizān*. Cet. I. Dār al-Basysyāir al-Islāmīyah, 2002 M.
- Al-'Asqalānī, Abū al-Faḍl Aḥmad ibn 'Alī ibn Muḥammad ibn Aḥmad ibn Ḥajar. *Taqrīb al-Tahzīb*. Cet. I. Sūriyah: Dār al-Rasyīd, 1406 H./1986 M.
- Al-Azdī, Muḥammad ibn Fatūḥ ibn 'Abdillāh ibn Fatūḥ ibn Ḥumaid. *al-Jam'u baina al-Ṣaḥīḥain al-Bukhārī wa Muslim*. Cet. II. Libanōn-Bairūt: Dār Ibn Ḥazm, 1423 H./2002 M.
- Al-Azharī, Muḥammad ibn 'Abd al-Bāqī' ibn Yūsuf al-Zarqānī al-Miṣrī. *Syarḥ al-Zarqānī 'alā Muwaṭṭa' al-Imām Mālik*. Cet. I. al-Qāhirah: Maktabah al-Saqāfah al-Dīniyah, 1424 H./2003 M.
- Al-Badr, 'Abd al-Muḥsin ibn Aḥmad ibn 'Abd al-Muḥsin ibn 'Abdillāh ibn Aḥmad ibn ḥamid al-'Abbād. *Faḍl al-Madīnah wa Adāb Sakinahā wa Ziyārahā*. Cet. I; Maṭba'ah al-Narjiz, 1421 H./2000 M.
- Al-Baghawī, 'Abdillāh ibn Muḥammad ibn 'Abd al-'Azīz. *Mu'jam al-Ṣaḥābah*. Kuwait: Maktabah Dār al-Bayān, 1421 H.
- Al-Baghdādī, Abū Bakar Aḥmad ibn 'Alī ibn Ṣābit al-Khaṭīb. *al-Muttafaq wa al-Muttaraq*. Cet. I Damsyiq: Dār al-Qadārī li al-Ṭaba'ah wa al-Nasyr wa al-Tauzī', 1417 H./1997 M.

- \_\_\_\_\_. *Tārīkh Baghdād*. Cet. I. Bairūt: Dār al-Gharb al-Islāmī, 1422H./2002 M.
- \_\_\_\_\_. *Tālī Talkhīṣ al-Mutasyābih*. Cet. I Dār al-Ṣamī'ī: al-Riyāḍ, 1417 H.
- \_\_\_\_\_. *Tārīkh Baghdād wa Żuyūlah*. Cet. I. Bairūt: Dār al-Kutub al-'Ilmiyah, 1417 H.
- Al-Baghdādī, Abū Zakariyyā Yaḥyā ibn Ma'īn ibn 'Aun ibn Ziyād ibn Biṣṭām ibn 'Abd al-Raḥmān al-Marī bi al-Walā'. *Tārīkh Ibn Ma'īn*. Cet. I. Makkah al-Mukarramah: Markaz al-Baḥṣ al-'Ilmī wa Iḥyā' al-Turās al-Islāmī, 1399 H./1979 M.
- \_\_\_\_\_. *Tārīkh Ibn Ma'īn*. Damsyiq: Dār al-Ma'mūn li al-Turās, t.th.
- Al-Baghdādī, Zain al-Dīn 'Abd al-Raḥmān ibn Aḥmad ibn Rajab ibn al-Ḥasan al-Salāmī. *Faṭḥ al-Bārī Syarḥ Ṣaḥīḥ al-Bukhārī*. Cet. I. Madīnah al-Munawwarah: Maktabah al-Ghurba' al-Aṣariyah, 1417 H./1996 M.
- Al-Baṣrī, Abū al-Fidā' Ismā'īl ibn 'Umar ibn Kaṣīr al-Qurasyī. *Jāmi' al-Masānīd wa al-Sunan al-Hādī li Aqwān Sunan*. Cet. II. Bairūt: Dār Khaḍr li al-Ṭaba'ah wa al-Nasyr wa al-Taūzī', 1419 H./1998 M.
- \_\_\_\_\_. *al-Takmil fī al-Jarḥ wa al-Ta'dīl wa Ma'rifah al-Śiqāt wa al-Ḍu'afā' wa al-Majāhīl*. Cet. I. al-Yaman: Markaz al-Nu'mān li al-Baḥūṣ wa al-Dirasah wa al-Islāmiyah wa Taḥqīq al-Turās wa al-Tarjamah, 1432 H./2011 M.
- Al-Baṣrī, Abū 'Amrū Khalīfah ibn Khiyāṭ ibn Khalīfah al-Syaibānī al-Aṣfarī. *Ṭabaqāt Khalīfah Ibn Khiyāṭ*. Dār al-Fikr li al-Ṭaba'ah wa al-Nasyr wa al-Taūzī', 1414 H./1993 M.
- Al-Bukhārī, Muḥammad ibn Ismā'īl ibn Ibrāhīm ibn al-Mughīrah. *al-Ḍu'afā' al-Ṣagīr*. Cet. I. Ḥalb: Dār al-Wa'ī, 1396 H.
- Al-Buṣṭī, Muḥammad ibn Ḥibbān ibn Aḥmad ibn Ḥibbān ibn Mu'āz ibn Ma'bad al-Tamīmī Abū Ḥatīm al-Dārimī. *Masyāhīr 'Ulamā' al-Anṣār wa al-A'lām Fuqahā' al-Aqtār*. Cet. I. al-Mansūrah: Dār al-Wafa' li al-Ṭaba'ah wa al-Nasyr wa al-Taūzī', 1411 H./1991 M.
- \_\_\_\_\_. *al-Śiqāt*. Cet. I. Dā'irah al-Ma'arif al-'Uṣmaniyyah Biḥaidr.
- Al-Dāraquṭnī, Abū al-Ḥasan 'Alī ibn 'Umar ibn Aḥmad ibn Maḥdī ibn Mas'ūd ibn al-Nu'mān ibn Dīnār al-Baghdādī. *Ta'liqāt al-Dāraquṭnī 'alā al-Majrūḥīn li Ibn Ḥibbān*. Cet. I; al-Qāhirah: Dār al-Kuttāb al-Islāmī, 1414 H./1994 M.
- \_\_\_\_\_. *al-Mu'talif wa al-Mukhtalif*. Cet. I. Bairūt: Dār al-Gharb al-Islāmī, 1406 H./1986 M.
- \_\_\_\_\_. *al-Ḍu'afā' al-Ḍu'afā' wa al-Matrūkūn*. 'Majalah al-Jāmi'ah al-Islāmiyah bi al-Madīnah al-Munawwarah, 1403 H.
- Al-Dahlawī, 'Abd al-Ḥaḥq ibn Saif al-Dīn ibn Sa'dullāh, *Muqaddimah fī Uṣūl al-Ḥadīṣ*. Cet. II. Bairūt: Dār al-Basyāir al-Islāmiyah, 1406 H./1986 M.
- Al-Darwīs, Muḥyi al-Dīn. *I'rāb al-Qur'ān Karīm wa Bayānuhu*. Suriyah: Dār Irsyad Liṣuni Alfa Maitah, t.th.
- Al-Dawīsī, Abdullāh ibn Muḥammad ibn Aḥmad. *Tanbīh al-Qāri'*. Cet. I. Burīdah: Dār al-'Ilyān li al-Nasyir wa al-Naskh wa al-Taṣwīr wa al-Tajfīd, 1411 H./1990 M.

- Al-Dimasyqī, Khair ibn Maḥmūd ibn Muḥammad ibn 'Alī ibn Fāris al-Zarkalī. *al-A'lām*. Cet. XV. Dār al-'Ulum li al-Mala'yyīn, 2002 M.
- Al-Faḍl, Maḥmud ibn Mukrim ibn 'Alī Abū. *Lisan al-'Arab*. (Bairūt: Dār Ṣādr, 1414 H.
- Al-Faḥl, Māhir Yāsin. *Muḥāḍarāt fī 'Ulūm al-Ḥadīṣ*. CD-ROM al-Maktabah al-Syāmilah.
- Al-Ḥaddādī, Zain al-Dīn Muḥammad al-Mad'ū Ba'bad al-Ra'ūf ibn Tāj al-'Arifīn ibn 'Alī ibn Zain al-'Abidīn. *Faiḍ al-Qadīr Syarḥ al-Jāmi' al-Ṣaghīr*. Cet. I. Mesir: al-Maktabah al-Tijāriyah al-Kubrā, 1356 H.
- \_\_\_\_\_. *al-Taisīr bi Syarḥ al-Jāmi' al-Ṣaghīr*. Cet. II. al-Riyāḍ: Maktabah al-Imām al-Syāfi'ī, 1408 H./1998 M.
- \_\_\_\_\_. *al-Taisīr bi Syarḥ al-Jāmi' al-Ṣaghīr*. Cet. II. al-Riyāḍ: Maktabah al-Imām al-Syāfi'ī, 1408 H./1998 M.
- Al-Ḥamawī, Syihāb al-Dīn Abū 'Abdillāh Yāqūt ibn 'Abdillāh al-Rūmī. *Mu'jam al-Adbā'*. Cet. I. Bairūt: Dār al-Ghārb al-Islāmī, 1414 H./1993 M.
- Al-Ḥanbalī, Yūsuf ibn Ḥasan ibn Aḥmad ibn Ḥasan Abū 'Abd al-Ḥādī al-Ṣāliḥī Jamāl al-Dīn ibn al-Mibrad. *Baḥr al-Dīn Fayaman Takallam fihī al-Imām Aḥmad bi Madḥ au Zam* (Cet. I; Bairūt-Libanōn: Dār al-Kutub al-'Ilmiyah, 1413 H./1992 M.
- Al-Ḥaq, Muḥammad Asyraf ibn 'Umair ibn 'Alī ibn Ḥaidar Abū 'Abd al-Raḥmān Syarf. *'Aun al-Ma'būd Syarḥ Sunan Abī Dāwud*. Cet. II. Bairūt: Dār al-Kutub al-'Ilmiyah, 1415 H.
- Al-Ḥusainī, Muḥammad Rasyīd ibn 'Alī Riḍā ibn Muḥammad Syams al-Dīn ibn Muḥammad Bahā' al-Dīn ibn Manlā'Khafifah al-Qulamūnī. *Tafsīr al-Qur'ān al-Ḥakīm (Tafsīr al-Manār)*. Khairo: Dār al-Manār, 1967 M.), h. 147.
- Al-Ḥasyimī, Abū 'Abdillāh Muḥammad ibn Sa'ad ibn Manī'. *Ṭabaqāt al-Kubrā*. Cet. I. Bairūt: Dār al-Ṣadr, 1968 M.
- Al-Haiṣamī, Abū al-Ḥasan Nūr al-Dīn 'Alī ibn Abī Bakr ibn Sulaimān. *Majmu' al-Zawā'id wa Manba' al-Fawā'id*. al-Qāhirah: Maktabah al-Qudsi, 1414 H./1994 M.
- Al-Ifriqī, Muḥammad ibn Mukrim ibn 'Alī Abū al-Faḍl Jamāl al-Dīn ibn Manzūr al-Anṣarī al-Rawifi'ī. *Mukhtaṣar Tarīkh Damsyiq li Ibn 'Asakir*. Cet. I. Damsyq-Sūriya: Dār al-Fikr li al-Ṭabā'ah wa al-Tauzi' wa al-Nasyr, 1402 H./1984 M.
- Al-'Irāqī, Abū al-Faḍal Zain al-Dīn 'Abd al-Raḥmān al-Ḥusain ibn 'Abd al-Raḥmān ibn Abī Bakar ibn Ibrāhīm. *Zīal Mizān al-'Itidāl*. Cet. I. Bairūt: Dār al-Kutub al-'Ilmiyah, 1416 H./1995 M.
- Alim, Ahmad Syahirul. "Buletin al-Nahl Islam dan Berinovasi". *Dua Umar dan Gempa Bumi*. 28 Zulqaidah 1431 H./5 November 2010 M.
- Al-'Irāqī, Al-Ḥafīz. *Syarḥ al-Tabsīr al-Taḥkīrah*. Maktabah al-Masyākah, t.th.
- Al-Irbalī, Abū al-'Abbās Syams al-Dīn Aḥmad ibn Muḥammad ibn Ibrāhīm ibn Abī Bakr ibn Khulkān al-Burmakī. *Waffayāt al-'A'yān wa Anbā' Abnā' al-Zamān*. Bairūt: Dār al-Ṣādr, 1994 M.
- Al-Jauzī, Jamāl al-Dīn Abū al-Faraj 'Abd al-Raḥmān ibn 'Alī ibn Aḥmad *al-Du'afā' al-Matrūkūn*. Cet. I. Bairūt: Dār al-Kutub al-'Ilmiyah, 1406 H.

- Al-Jazirī, Abū al-Ḥasan 'Alī ibn Abī al-Karim Muḥammad ibn Muḥammad ibn 'Abd al-Karīm ibn 'Abd al-Wāhid al-Syaibānī. *Usd al-Ghābah*. Bairūt: Dār al-Fikr, 1409 H./1989 M.
- Al-Jirāhī, Ismā'īl ibn Muḥammad al-'Ajlūnī. *Kasy al-Khafā'*. Maktabah al-Qudsī, 1351 H.
- Al-Ju'fī, Muḥammad ibn Ismā'īl Abū 'Abdillāh al-Bukhārī. *Ṣaḥīḥ al-Bukhārī*. Cet. I. Dār al-Ṭauq al-Najāh, 1422 H.
- Al-Jukanī, Muḥammad al-Amīn ibn Muḥammad. *Mu'jam al-Ṣaḥābah*. Cet. I. al-Kuwait: Maktabah Dār al-Bayān, 1421 H./2000 M.
- Al-Jurjānī, Abū Aḥmad 'Abdillāh ibn 'Adī ibn 'Abdillāh ibn Muḥammad ibn Mubārak ibn al-Qaṭṭān. *Usāmī man Rawā' anhum Muḥammad ibn Ismā'īl al-Bukhārī min Musyayikh*. Cet. I. Bairūt: al-Basysyair al-Islāmiyah, 1414 H.
- \_\_\_\_\_. *al-Kāmil fī Du'afā' al-Rijāl*. Cet. I. Bairūt-Libanōn: Dār al-Kutub al-'Ilmiyah, 1418 H./1997 M.
- \_\_\_\_\_. *Ikmāl fī Du'afā' al-Rijāl*. Cet. I. Bairūt-Libanōn: al-Kutub al-'Ilmiyah, 1997 M.
- Al-Khaṭīb, Muḥammad 'Ajjaj. *Uṣūl al-Ḥadīṣ*. Bairūt: Dār al-Fikr, 1975 M.
- \_\_\_\_\_. *Uṣūl al-Ḥadīṣ*. Bairūt: Dār al-Fikr, 1409 H./1989 M.
- Al-Khaṭīb, Abd' al-Karīm. *Uṣūl al-Ḥadīṣ: 'Ulūmuh wa Muṣṭalahuh*. Bairūt: Dār al-Fikr, 1975 M.
- Al-Kilābāzī, Aḥmad ibn Aḥmad ibn Husain ibn Ḥasan Abū Naṣr al-Bukhārī. *al-Hidāyah wa al-Irsyād fī Ma'rifah Ahl al-Ṣiḡah wa al-Sidād*. Cet. I. Bairūt: Dār al-Ma'rifah 1407 H.
- Al-Kūfī, Abū al-Ḥasan Aḥmad ibn 'Abdillāh ibn Sāliḥ al-'Ijlī. *Tārīkh al-Ṣiḡāt*. Cet. I
- \_\_\_\_\_. *Ma'rifah al-Ṣiḡāt min Rijāl Ahl 'Ilm wa al-Ḥadīṣ wa min al-Du'afā' wa Zakr Mazāhibuhum wa Akhbārahum*. Cet. I. al-Madīnah al-Munawwarah-al-Su'ūdīyah: Maktabah al-Dār, 1405 H./1985 M.
- Al-Mālikī, Muḥammad ibn Muḥammad ibn Sulaimān ibn Fāsī ibn Ṭāhir al-Sausī al-Ridwānī al-Maghribī. *Jam'u al-Fawā'id min Jami' al-Uṣūl wa Majmu' al-Zawā'id*. Cet. I. Bairūt-al-Kuwait: Dar Ibn Ḥazm-Maktabah Ibn Kaṣīr, 1418 H.
- Al-Māwardī, Abū al-Ḥasan 'Alī ibn Muḥammad ibn Muḥammad ibn Ḥabīb al-Baṣrī al-Baghdādī Syuhair bi. *Tafsīr al-Māwardī*. Bairūt-Libanōn: Dār al-Kutub al-'Ilmiyah, t.th.
- Al-Malībārī, Ḥamzah 'Abdullāh. *Kaifa Nadrus 'Ulūm al-Takhrīj al-Ḥadīṣ*. Cet. I. 'Amān: Dār al-Rāzī li al-Ṭabā'ah wa al-Nasyir wa al-Tauzī', 1998 M.
- \_\_\_\_\_. *al-Muwāzanah bain al-Mutaqaddimīn wa al-Muta'akhhirīn fī Taṣḥīḥ al-Aḥādīṣ wa Ta'līlīhā*. Cet. II; t.t.: t.p., 1422 H./2001 M.
- Al-Marāghī, Aḥmad ibn Muṣṭafā . *Tafsīr al-Marāghī*. Cet. I. Mesir: Syirkah Maktabah wa Maṭba'ah Muṣṭafā al-Bābī al-Ḥalabī, 1365 H./1946 M.

- Al-Miṣrī, Ahmad ibn Muḥammad ibn Abī Bakr ibn 'Abd al-Mālik al-Qaṣṭalānī al-Qutaibī. *Irsyād al-Sārī li al-Syarḥ Ṣaḥīḥ al-Bukhārī*. Cet. VII. Mesir: al-Maṭba'ah al-Kubrā al-Amīriyah, 1323 H.
- Al-Mizzi, Jamāl al-Dīn Abū al-Ḥajjāj Yūsuf ibn 'Abd al-Raḥmān. *Tuḥfah al-Asyrāf bi Ma'rifah al-Aṭrāf*. Cet. II. Maktabah al-Islāmī wa al-Dār al-Muqayyimah, 1403 H./1983 M.
- Al-Mizzi, Yūsuf ibn 'Abd al-Raḥmān ibn Yūsuf Abū al-Ḥajjāj Jamāl al-Dīn ibn al-Zakī Abī Muḥammad al-Qaḍā'ī al-Kalabī. *Tahẓīb al-Kamāl fī Asmā' al-Rijāl*. Cet. I. Bairūt: Muassasah al-Risālah, 1400 H./1980 M.
- Al-Muqrīzī, Ahmad ibn 'Alī ibn 'Abd al-Qādir Abū al-'Abbās al-Husainā al-'Ubaidī Taqiy al-Dīn. *Mukhtaṣar al-Kāmil fī al-Ḍu'afā'*. Cet. I. Maṣīr/al-Qāhirah: 1415 H./1995 M.
- Al-Naisābūrī, Abū 'Abdillāh al-Ḥākim Muḥammad ibn 'Abdillāh ibn Muḥammad ibn Ḥamdūyah ibn Nu'aim ibn Ḥakīm al-Ḍabī. *Mustadrak 'alā al-Ṣaḥīḥain*. Cet. I. Bairūt: Dār al-Kutub al-'Ilmiyah, 1411 H/1990 M.
- Al-Naisābūrī, Abū al-Husain Muslim ibn al-Ḥajjāj ibn Muslim al-Qusyairī. *Ṣaḥīḥ Muslim*. Bairūt; Dār al-Kutub al-'Ilmiyah, 1992 M.
- Al-Naisābūrī, Muslim ibn al-Ḥajjāj Abū al-Ḥasan al-Qusyairī. *Ṣaḥīḥ Muslim*. Bairūt: Dār Iḥyā' al-Turās al-'Arabī, t. th.
- \_\_\_\_\_. *al-Kunā wa al-Asmā'*. Cet. I. al-Madīnah al-Munawwarah: 'Imādah al-Baḥṣ al-'Ilmī bi al-Jāmi'ah al-Islāmiyah, 1404 H./1984 M.
- Al-Naisābūrī, Abū 'Abdillāh Muḥammad ibn 'Abdillāh ibn Muḥammad al-Ḥākim. *Ma'rifah 'Ulūm al-Ḥadīṣ*. Mesir: Maktabah al-Mutanabbī, t.th.
- Al-Nasā'ī, Abu 'Abd al-Raḥmān Ahmad ibn Syu'aib ibn 'Alī al-Khurāsānī. *al-Sunan al-Ṣagrī li al-Nasā'ī*. Cet. III. Ḥalb; Maktab al-Maṭbū'at al-Islāmiyah, 1406 H/1986 M.
- \_\_\_\_\_. *Kitāb al-Ḍu'afā' wa al-Matrūkīn*. Cet. II. Bairūt: Muassasah al-Kutub al-Ṣaqāfah, 1407 H./1987 M.
- \_\_\_\_\_. *Sunan al-Kubrā*. Cet. I. Bairūt: Muassasah al-Risālah, 1421H./2001 M.
- \_\_\_\_\_. *Sunan al-Nasā'ī*. Cet. II. Ḥalb: Maktab al-Maṭbū'at al-Islāmiyah, 1406 H./1986 M.
- \_\_\_\_\_. *al-Ḍu'afā' wa al-Matrūkūn*. Cet. I. Ḥalb: Dār al-Wā'ī, 1396 H.
- \_\_\_\_\_. *Tasmiyah Masyāyikh*. Cet. I. Makkah al-Mukarramah: Dār 'Ālim al-Fawā'id, 1423 H.
- Al-Nawawī, Abū Zakariyyā Muḥyī al-Dīn Yaḥyā ibn Syarf. *Taẓhīb al-Asmā' wa al-Luḡāt*. Bairūt; Dār al-Kutub al-'Ilmiyah, t. th.
- Al-Qārī, 'Alī ibn Sulṭān al-Hurawī. *Syarḥ Nukhbah al-Fikr*. Bairūt: Dār al-Kutub al-'Ilmiyah, 1978 M.
- \_\_\_\_\_. *Mirqāh al-Mafātīḥ Syarḥ Misykāh al-Maṣābīḥ*. Cet. I. Bairūt-Libanon: Dār al-Fikr, 1422 h./2002 M.
- Al-Qaṭī, Jamāl al-Dīn Abū al-Ḥasan 'Alī ibn Yūsuf. *Inbāh al-Ruwāḥ 'alā Anbāh al-Naḥāh*. Cet. I. Bairūt: Maktabah al-'Inṣiriyyah, 1424 H.



- Al-Qarḍawī, Yūsuf. *Halal dan Haram dalam Islam*. Terj. Saleh Mahfoed. Bandung: al-Ma'arif, t.th.
- Al-Qasintīnī, Abū al-'Abbās Aḥmad ibn Ḥasan ibn Khaṭīb al-Syahīr bi Ibn Qanfiẓ. *al-Wafayāt*, Cet. IV. Bairūt: Dār al-Afāq al-Jadīdah, 1403 H./1983 M.
- Al-Qaṭṭān, Manna. *Mabāḥiṣ fī 'Ulūm al-Qur'ān*. Cet. XXIV. Lahore: Dār al-Nasyr al-Kutub al-Islāmiyah, 1987 M.
- \_\_\_\_\_. *Pengantar Ilmu Ḥadīṣ*. Cet. I. Jakarta: Pustaka al-Kautsar, 2005.
- Al-Qazwīnī, Abū Ya'lā al-Khalīfī Khalīl ibn 'Abdillāh ibn Aḥmad ibn Ibrāhīm ibn Khalīl. *al-Irsyād fī Ma'rifah 'Ulamā' al-Ḥadīṣ*. Cet. I. al-Riyāḍ: Maktabah al-Rusyd, 1409 H.
- Al-Qurasyī, Abū al-Faḍl Ismā'īl ibn 'Umar ibn Kaṣīr. *Jāmi' al-Masānīd wa al-Sunan al-Ḥadī li Aqwām al-Sunan*. Cet. II. Bairūt: Dār Khaḍr li al-Ṭaba'ah wa al-Nasyir wa al-Tauzī', 1419 H./1998 M.
- Al-Qurasyī, Abū al-Fidā' Ismā'īl ibn 'Umar ibn Kaṣīr. *Tafsīr al-Qur'ān al-'Aẓīm*. Cet. I. Bairūt: Dār al-Kutub al-'Ilmiyah, 1419 H.
- Al-Qurasyī, Al-Syāfi'ī Abū 'Abdillāh Muḥammad ibn Idrīs ibn al-'Abbās ibn 'Uṣmān ibn Syāfi' ibn 'Abd al-Muṭalīb ibn 'Abd Manāf al-Ṭalabī. *al-Umm*. Bairūt: Dār al-Ma'rifah, 1410 H./1990 M.
- Al-Qurṭubī, Abū 'Umar Yūsuf ibn 'Abdillāh ibn Muḥammad 'Abd al-Bār ibn 'Aṣīm al-Namrī. *al-Istī'āb fī Ma'rifah al-Aṣḥāb*. Cet. I. Bairūt: Dār al-Jīl, 1992 M.
- \_\_\_\_\_. *al-Tamhīd limā fī Muwattā' min al-Ma'ānī wa al-Asānīd*. al-Maghrib: Wizārah 'Umūm al-Auqāf wa al-Syaun al-Islāmiyah, 1387 H.
- \_\_\_\_\_. *al-Istīzkār*. Cet. I. Bairūt: Dār al-Kutub al-'Ilmiyah, 1421 H./2000 M.
- Al-Qurṭubī, Muḥammad ibn Aḥmad al-Anṣārī. *al-Jāmi' li Ahkām al-Qur'ān*. Khair Al-Rāzī, Abū 'Abdillāh Muḥammad ibn 'Umar ibn al-Ḥasan ibn al-Ḥusain al-Tamīmī. *Mafātiḥ al-Ghaib*. Cet. III. Bairūt: Dār Iḥyā' al-Turāṣ al-'Arabī, 1420 H.
- Al-Rāziyānī, Aḥmad ibn 'Abd al-Raḥīm ibn al-Ḥusain al-Kardī. *Tuḥfah al-Taḥṣīl fī ḥukūm Riwayah al-Marāsīl*. Riyāḍ: Maktabah al-Rusyd, t.th.
- Al-Rabī'ī, Abū Sulaimān Muḥammad ibn 'Abdillāh ibn Aḥmad ibn Rabī'ah ibn Sulaimān ibn Khālīd ibn 'Abd al-Raḥmān ibn Zabīr. *Tārīkh Maulad al-'Ulamā' wa Waffiyatihim*. Cet. I. al-Riyāḍ: Dār al-'Aṣimah, 1410 H.
- Al-Ṣafḍī, Ṣalāḥ al-Dīn ibn Khalīl ibn Aibak ibn 'Abdillāh. *al-Wāfi bi al-Waffayāt*. Bairūt: Dār Iḥyā' al-Turāṣ, 1420 H./2000 M.
- Al-Ṣiddīqī, M. Ḥasbi. *Pokok-Pokok Dirayah Ḥadīṣ*. Cet. VI. Jakarta: PT. Bulan Bintang, 1994.
- \_\_\_\_\_. *Sejarah dan Pengantar Ilmu Hadis*. Semarang: Pustaka Rizki Putra, 2009 M.
- Al-Sabauni, Syaikh Muhammad Ali. *Gerak dan Rotasi Bumi*. Jakarta: Dar al-Kutub al-Islamiyah, 2003 M.

- Al-Sakhāwī, Syamsy al-Dīn Abū al-Khair Muḥammad ibn 'Abd al-Raḥmān ibn Muḥammad ibn Abī Bakr ibn 'Uṣmān ibn Muḥammad. *al-Tuḥfah li al-Laṭīfah fī Tārīkh al-Madīnah al-Syarīfah*. Cet. I. Bairūt-Libanōn: al-Kutub al-'Ilmiyah, 1414 H./1993 M.
- Al-Samarqandī, Abū Muḥammad 'Abdillāh ibn 'Abd al-Raḥmān ibn al-Faḍl ibn Bahrām ibn 'Abd al-Ṣamad al-Dārimī al-Tamīmī. *Sunan al-Dārimī*. Cet. I. Mamlakah al-'Arabiyah al-Su'ūdiyah: Dār al-Mughnī li al-Nasyr wa al-Tauzī', 1412 H./2000 M.
- Al-Sanadī, Muḥammad ibn 'Abd al-Hādī al-Tantawī Abū al-Ḥasan. *Ḥāsiyah al-Sanadī 'alā Sunan Ibn Mājah*, Juz II (Bairūt: Dār al-Jafīl, t.th.
- Al-Sijistānī, Abū Dāwud Sulaimān ibn al-Asy'aṣ ibn Ishāq ibn Basyīr ibn Syaddād ibn 'Amrū al-Azadī. *Sunan Abī Dāwud*. Bairūt: al-Maktabah al-'Iṣriyah, t. th.
- \_\_\_\_\_. *Su'ālāt Abī 'Ubaid al-Ājirī Abū Dāwud al-Sijistānī fī Jarḥ wa al-Ta'dīl*. Cet. I. al-Madīnah al-Munawwarah: 'Imadah al-Baḥṣ al-'Ilmī bi al-Jāmi'ah al-Islāmiyah, 1403 H./1983 M.
- Al-Subkī, Tāj al-Dīn 'Abd al-Wahhāb ibn Taqy al-Dīn. *Ṭabaqāt al-Syāfi'ī al-Kubrā*. Cet. II. Hijr li al-Ṭaba'ah wa al-Nasyir wa al-Tauzī', 1413 H.
- Al-Suyūfī, 'Abd al-Raḥmān ibn Abī Bakr Jalāl al-Dīn. *al-Faḥ al-Kabīr fī Ḍamm al-Ziyādah ilā al-Jāmi' al-Ṣagīr*. Cet. I. Bairūt-Libanōn: Dār al-Fikr, 1423 H./2003 M.
- \_\_\_\_\_. *Kasy al-Salsalah 'an Waṣf al-Zalzalāh*. Bairūt: 'Ālim al-Kutub, 1987 M.
- \_\_\_\_\_. *Ṭabaqāt al-Ḥuffāz*. Cet. I. Bairūt: Dār al-Kutub al-'Ilmiyah, 1403 H.
- \_\_\_\_\_. *Jāmi' al-Aḥādīs*. Dār Hasan 'Abbās Zakā, t.th.
- \_\_\_\_\_. *al-Itqān fī 'Ulūm al-Qur'ān*. Cet. III. Bairūt: Dār al-Kutub al-'Ilmiyah, 1995 M.
- \_\_\_\_\_. *Is'āf al-Mubta' bi al-Rijāl al-Muwatta'*. Mesir: Maktabah al-Tijāriyah al-Kubrā, t.th.
- Al-Syāfi'ī, Abū al-'Abbās Syihāb al-Dīn Aḥmad ibn Abī Bakr ibn Ismā'īl ibn Salīm ibn Qayimāz al-Buṣīrī al-Kinānī *Miṣbah al-Zujājah fī Zawā'id Ibn Majah*. Cet. II. Bairūt: Dar al-'Arabiyah, 1403 H.
- Al-Syāfi'ī, Aḥmad ibn 'Alī ibn Ḥajar Abū al-Faḍl al-'Asqalānī. *Faḥ al-Bārī Syarḥ Ṣaḥīḥ al-Bukharī*. Bairūt: Dār al-Ma'rifah, 1379 H.
- Al-Syāfi'ī, Muḥammad 'Alī ibn Muḥammad ibn Ghilān ibn Ibrāhīm al-Bakrī al-Ṣadiqī. *Da'il al-Fāliḥīn li Ṭarīq Riyāḍ al-Ṣāliḥīn*. Cet. IV. Bairūt-Libanōn: Dār al-Ma'rifah li al-Ṭaba'ah wa al-Nasyr wa al-Tauzī', 1425 H./2004 M.
- Al-Syāfi'ī, Syams al-Dīn Abū al-Muḥāsīm Muḥammad ibn 'Alī ibn al-Ḥasan ibn Ḥamzah al-Ḥusainī al-Damsiqī. *al-Ikmāl fī Żukura man lahu Riwayah fī Musnad Aḥmad*. Pakistan: Manṣūrāt Jāmi'ah al-Dirāsāt al-Islāmiyah, t.th.
- \_\_\_\_\_. *al-Majālis al-Wa'iziyah fī Syarḥ Aḥādīs*. Cet. I. Bairūt-Libanōn: Dār al-Kutub al-'Ilmiyah, 1425 H./2004 M.
- Al-Syārābī, Sayyid Quṭb Ibrāhīm Ḥusain. *Fī Żilāl al-Qur'ān*. Cet. XVII. Bairūt-Khairo: Dār al-Syurūq, 1412 H.



- Al-Syaibānī, Abū 'Abdillāh Aḥmad ibn Muḥammad ibn Ḥanbal ibn Hilāl ibn Asad. *Musnad Aḥmad ibn Ḥanbal*. Cet. I. Muassasah al-Risālah, 1421 H./2001 M.
- Al-Syairāzī, Abū Ishāq. *Ṭabaqāt al-Fuqahā'*. Cet. I. Bairūt: Dār al-Rā'id, 1970 M.
- Al-Syaqawī, Syaikh Amīn ibn 'Abdillāh. *Faḍāil al-Madīnah wa Ḥaramātihā*. Terj. Abu Umamah Arif Hidayatullah, *Keutamaan Madinah*. Islamhouse, 1435 h./2013 M.
- Al-Ṭaḥḥān, Maḥmūd. *Uṣūl al-Takhrīj wa Dirāsah al-Asānid*. Cet. III. Bairūt: Dār al-Qur'an al-Karim, 1981 M.
- Al-Tabrīzī, Muḥammad ibn 'Abdillāh al-Khaṭīb al-'Amrī Abū 'Abdillāh Waly al-Dīn. *Misykāh al-Maṣābīḥ*. Cet. II. Bairūt: Maktabah al-Islāmī, 1985 M.
- Al-Tamīmī, Muḥammad ibn Ḥibbān ibn Aḥmad ibn Ḥibbān ibn Mu'āz ibn Ma'bad. *al-Ta'liqāt al-Ḥisān 'Alī Ṣaḥīḥ Ibn Ḥibbān*. Cet. I. Jeddah: Dār Bā wa Zīr li al-Nasyir wa al-Tauzī', 1424 H./2003 M.
- Al-'Usaimīn, Muḥammad ibn Ṣāliḥ ibn Muḥammad. *Syarḥ Riyāḍ al-Ṣāliḥīn*. al-Riyāḍ: Dār al-Waṭan li al-Nasyr, 1426 H.
- Alwi, Zulfahmi. *Studi Hadis dalam Tafsir al-Maragi*. Cet. I. Makassar: Alauddin Uneversity Press, 2012 M.
- Al-Zahabī, Syams al-Dīn Abū 'Abdillāh ibn Aḥmad ibn 'Uṣmān ibn Qāimāz. *al-Kāsyif fī Ma'rifah man lahu Riwayah fī al-Kutub al-Sittah*. Cet. I. Jeddah: Dār al-Qablah li al-Ṣaḡafah al-Islāmiyah, 1413 H./1992 M.
- \_\_\_\_\_. *al-Muqtanī fī Sard al-Kunnī*. Cet. I. al-Madīnah al-Munawwarah: Majlis al-'Ilmī bi al-Jāmi'ah al-Islāmiyah, 1408 H.
- \_\_\_\_\_. *Min Takallim fihi Mauṣūq au Ṣāliḥ al-Ḥadīṣ*. Cet. I. t.p, 1426 H./2005 M.
- \_\_\_\_\_. *Siyar A'lām al-Nubalā'*. Cet. III. Muassasah al-Risālah, 1405 H./1985 M.
- \_\_\_\_\_. *Tārīkh al-Islām Wawaffayāt al-Masyāḥīr wa al-A'lām*. Cet. I. Dār al-Gharb al-Islāmī, 2003 M.
- \_\_\_\_\_. *al-Mu'īn fī Ṭabaqāt al-Muḥaddīṣīn*. Cet. I. 'Ammān-al-Ardān: Dār al-Furqān, 1404 H.
- \_\_\_\_\_. *al-Ruwāḥ al-Ṣiqāt al-Mutakallim*. Cet. I. Bairūt-Libanōn: Dār al-Basyāir al-Islāmiyah, 1412 H./1992 M.
- Al-Zarkalī, Khair al-Dīn. *al-A'lām li al-Zarkali*. Bairut: Dār al-'Ilm, 1980 M.
- Al-Zarqānī, Muḥammad 'Abd al-'Aẓīm. *Manāhil al-Irfān fī 'Ulūm al-Qur'ān*. Cet. I. Bairūt: Dār al-Kutub al-'Ilmiyah, 2003 M.
- Amin, Kamaruddin. *Menguji Kembali Keakuratan Metode Kritik Hadis*. Cet. I. Jakarta: Hikmah, 2009 M.
- Arifin, Bey. *Mengenal Tuhan*. Surabaya: PT. Bina ilmu, t.th.
- Ashtiany, M. Ghafory. "View of Islam on Earthquakes, Human Vitality and Disaster". *International Journal of Disaster Prevention and Management* 18, no. 3 (2009), h. 20.

- Ashtiany, Mohsen Ghafory. "The Islamic View of Earthquakes, Human Vitality and Disaster", *Disaster Prevention and Management Journal*, Vol 18, no. 3, (2009), h. 224.
- Audi, Robert. *Dictionary of Philosophy*. New York: Cambridge University, 1999 M.
- Bājū, Abū Sufyān Muṣṭafā. *al-'Illat wa Ajnāsuhā 'ind al-Muḥaddiṣīn*. Cet. I. Ṭanṭā: Maktabah al-Ḍiyā', 1426 H./2005 M.
- Badan Nasional Penanggulangan Bencana (BNPB). *Indeks Rawan Bencana Indonesia*, 2011.
- Baḥsyāl, Aslam ibn Sahl ibn Aslam ibn Ḥabīb al-Ruzzāz al-Wāsiṭī Abū al-Ḥasan. *Tarīkh Wāsiṭ*. Cet. I. Bairūt: 'Alim al-Kutub, 1406 H.
- Bahjat, Aḥmad. *Allah fī al-'Aqīdah al-Islāmiyah*. Kairo: al-Mukhtār al-Islāmī, 1979 M.
- Baiquni, Ahmad. *al-Qur'an, Ilmu Pengetahuan dan Teknologi*. Yogyakarta: Dana Bhakti Wakaf, 1995 M.
- Bakhtiar, Amsal. *Filsafat Ilmu*. Cet. IX. Jakarta: Raja Grafindo Persada, 2009 M.
- Bashiruddin. *Mekanika Hari Kiamat dan Hidup Sesudah Mati*. Bandung: Pustaka, 1992 M.
- Basiron, Noor Fazilah Mohd. "Fenomena Gempa Bumi: Tinjauan Awal Terhadap Kewujudannya dalam al-Qur'an". *Jurnal Islam dan Masyarakat Kontemporer* 9, (Januari 2015): h. 142.
- Carrel, Alexis. *Prayer*. Morehouse-Gorham Company, 1948.
- Dahlan, Abdul Aziz. *Ensiklopedia Hukum Islam*. Jakarta: Ichtiar Baru Van Hoeve, 1996 M.
- Dasril. "*Peranan Zikir dalam Menghadapi Trauma yang Dialami Korban Gempa*". Prosiding Internasional Seminar dan Workshop Post Trumatic Counseling. Batusangkar: STAIN, 6-7 Juni 2012.
- Departemen Agama RI., *Pelestarian Lingkungan Hidup*. Cet. I. Jakarta: Lajnah Pentashihan Mushaf al-Qur'an, 1431 H./2010 M.
- Dewan Redaksi, *Ensiklopedi Islam*. Cet. I. Jakarta: PT Ichtiar Baru Van Hoeve, 1993 M.
- Djuaeni, M. Napis. *Kamus Kontemporer Indonesia-Arab*. Cet. I. Teraju Mizan: Jakarta, 2005 M.
- Farndon, John. *Seri Pustaka Sains Planet Bumi*. Bandung: Miles Kelly Publishing, 2005 M.
- Ḥusain, Abū Lubābah. *al-Jarḥ wa al-Ta'dīl*. Cet. I. al-Riyāḍ: Dār al-Liwā', 1399 H./1979 M.
- Hadhiri SP, Choiruddin. *Klasifikasi Kandungan al-Qur'an*. Jakarta: Gema insani Press, 1993 M.
- Hartuti, Evi Rine. *Buku Pintar Gempa*. Yogyakarta: Diva Press, 2009 M.
- Hijazi, Muhammad Mahmud. *Fenomena Keajaiban al-Qur'an: Kesatuan Tema dalam al-Qur'an*. Jakarta: Balai Pustaka, 2005 M.

- Ibn Syāhīn, Abū Ḥafṣ 'Umar ibn Aḥmad ibn 'Uṣmān ibn Aḥmad ibn Muḥammad ibn Ayyūb ibn Azdāz al-Baghdādī al-Ma'rūf bi. *Tārīkh Asmā' al-Šiqāt*. Cet. I. al-Kuwait: al-Dār al-Salafiyah, 1404 H./1984 M.
- Ibn 'Abd al-Hādī, 'Abd al-Mahdī ibn 'Abd al-Qādir *'Ilm al-Jarḥ wa al-Ta'dīl Qawā'idih wa Aimmatih*. Cet. II. Mesir: Jāmi'ah al-Azhar, 1419 H./1998 M.
- Ibn 'Abd al-Ghānī, Al-'Ajlūnī Ismā'il ibn Muḥammad ibn 'Abd al-Hādī. *Tahrīk al-Silsilah fī Mā Yata'allaq bi al-Zalzalāh*. Jordan: Dār Ibn Jauzī, 2004 M.
- Ibn 'Abd al-Mālik, Ibn Baṭṭāl Abū al-Ḥasan 'Alī ibn Khalf. *Syarḥ Ṣaḥīḥ al-Bukhārī li Ibn Baṭṭāl*. Cet. II. al-Su'ūdiyyah al-Riyāḍ: Maktabah al-Rusyd, 1423 H./2003 M.
- Ibn 'Abdullāh, 'Awaḍ ibn 'Alī. *Mukhtaṣar Asyrāṭ al-Sā'ah al-Sughrā wa al-Kubrā*. Terj. Muh. Khairuddin Rendusara, *Tanda-tanda Hari Kiamat Besar dan Kecil* (Islamhouse, 1430 H./2009 M.
- Ibn Abī Ḥātim, Abū Muḥammad 'Abd al-Raḥmān ibn Muḥammad ibn Idrīd ibn Munzīr al-Tamīmī al-Ḥanzalī al-Rāzī. *al-Jarḥ wa al-Ta'dīl*. Cet. I. Bairūt: Dār Iḥyā' al-Turās al-'Arabī, 1271 H./1952 M.
- Ibn Abī Ḥātim, Abū Muḥammad 'Abd al-Raḥmān Muḥammad ibn Idrīs ibn al-Munzīr al-Tamīmī al-Ḥanzalī al-Rāzī. *Tafsīr al-Qur'ān al-'Azīm li Ibn Abī Ḥātim*. Cet. III. Mamlakah al-'Arabiyah al-Su'ūdiyyah: Mktabah Nizār Muṣṭafā al-Bāz, 1419 H.
- Ibn al-'Adīm, 'Umar ibn Aḥmad ibn Hibatullāh ibn Abī Jizādah al-'Aqīlī Kamāl al-Dīn. *Bighayah al-Talīb fī Tārīkh Ḥalb*. Dār al-Fikr.
- Ibn al-'Ajāmī, Aḥmad ibn Ibrāhīm ibn Muḥammad ibn Khalīl Muwaffiq al-Dīn Abū Zār Sabṭ. *Kunūz al-Zahab fī Tārīkh Ḥalb*. Cet. I. Ḥalb: Dār al-Qalam, 1417 H.
- Ibn al-Asīr, Majid al-Dīn Abū al-Sa'ādāt al-Mubārak ibn Muḥammad ibn Muḥammad ibn Muḥammad ibn 'Abd al-Karīm al-Syaibānī al-Jazirī. *Jāmi' al-Uṣūl fī Aḥādīṣ al-Rasūl*. Cet. I. Maktabah Dār al-Bayān, 1392 H./1972 M.
- Ibn al-Furrā', 'Ubaidillāh ibn 'Alī ibn Muḥammad ibn Muḥammad ibn al-Ḥusain. *Tajrīd al-Asmā' wa al-Kunnā wa al-Maẓkūrah*. Cet. I. al-Yaman: Markaz al-Nu'mān li al-Baḥūṣ wa al-Dirasāt wa al-Islamiyah wa Taḥqīq al-Turās wa al-Tarjamah, 1432 H./2011 M.
- Ibn 'Alī al-Qurasyī, Ismā'il ibn Muḥammad ibn al-Faḍl. *Siyar al-Salf al-Ṣāliḥīn*. al-Riyāḍ: Dār al-Rāyah li al-Nasyr wa al-Tauzī', t.th.
- Ibn al-Mustaufī, Al-Mubārak ibn Aḥmad ibn Mauḥūb al-Likhamī al-Irbālī al-Ma'rūf bi. *Tārīkh Irbāl*. al-'Irāq: Wizārah al-Šaqāfah wa al-'Ilām-Dār al-Rusyaid li al-Nasyr, 1980 M.
- Ibn al-Šalāḥ, Abū 'Amr 'Uṣmān ibn 'Abd al-Raḥmān al-Syairūzi. *'Ulūm al-Ḥadīṣ*. Cet. II. al-Madīnah al-Munawwarah: al-Maktabah al-'Ilmiyah, 1973 M.
- Ibn 'Asākir, Abū al-Qāsim 'Alī ibn al-Ḥasan ibn Hibbatullah al-Ma'rūf bi. *Tārīkh Damsyiq*. Dār al-Fikr li al-Ṭabā'ah wa al-Nasyr wa al-Tauzī', 1415 H./1995 M.

- Ibn Bāz, 'Abd al-'Azīz ibn 'Abdullāh. *Majmu' Fatāwā wa Maqālāt Mutanawwi'ah*. t.tp: t.p, t.th.
- \_\_\_\_\_. *Naṣīḥah Ḥaul al-Zalāzil*. Terj. Syafar Abu Difa, *Nasehat Seputar Gempa*. Islamhouse, 1430 H./2009 M.
- Ibn Ḥajar. *Dasar-Dasar Metodologi Penelitian Kuantitatif*. Cet. I. Jakarta: Raja Grafindo Persada, 1996 M.
- Ibn Khaldun. *Tārīkh Ibn Khaldun*. Cet. I. Bairūt: Dār al-Kutub al-'Ilmiyah, 1992 M.
- Ibn Mākūlā, Sa'd al-Mālik Abū Naṣr 'Alī ibn Hibatullāh ibn Ja'far. *al-Ikmāl fī Raf' al-Irtiyāb 'an Mu'talif wa al-Mukhtalif fī al-Asmā' wa al-Kunā wa al-Ansāb*. Cet. I. Bairūt-Libanōn: Dār al-Kutub al-'Ilmiyah, 1411 H./1990 M.
- Ibn Mākūlan, Sa'd al-Mālik Abū Naṣr 'Alī ibn Hibatullāh ibn ja'far. *al-Ikmāl fī Raf'u al-Artiyāb*. Cet. I. Bairūt-Libanōn: Dār al-Kutub al-'Ilmiyah, 1411 H./1990 M.
- Ibn Manduh, Muḥammad ibn Ishāq ibn Muḥammad. *Faḍl al-Akḥbār wa Syarḥ Mazāhib Ahl Aṣār wa Ḥaḳīqah al-Sunan*. Cet. I Riyāḍ: Dār al-Muslim, 1414 H./1993 M.
- Ibn Manjūyah, Aḥmad ibn 'Alī ibn Muḥammad ibn Ibrāhīm Abū Bakr. *Rijāl Ṣaḥīḥ Muslim*. Cet. I. Bairūt: Dār al-Ma'rifah, 1407 H.
- Ibn Qāḍī, Alau al-Dīn 'Alī ibn Ḥisām al-Dīn. *Kanz al-'Ummāl fī Sunan al-Aqwāl wa al-Afāl*. Cet. V. Muassasah al-Risālah, 1401 H./1981 M.
- Ibn Qāimāz, Syams al-Dīn Abū 'Abdillāh Muḥammad ibn Aḥmad ibn 'Uṣmān. *al-Muqtanī fī Sard al-Kunnī*. Cet. I. al-Maḍīnah al-Munawwarah: al-Majlis al-'Ulamā' bi al-Jāmi'ah al-Islāmiyah, 1408 H.
- \_\_\_\_\_. *Taẓkirah al-Huffāz*. Cet. I. Bairūt-Libanōn: Dār al-Kutub al-'Ilmiyah, 1419 H./1998 M.
- Ibn Qazwīnī, Ibn Mājah Abū 'Abdillāh Muḥammad ibn Yazīd. *Sunan Ibn Mājah*. Dār al-Kutub al-'Arabiyah, t. th.
- Ibn Ṣiddīq, Abī al-Faiḍ Aḥmad ibn Muḥammad. *al-Hidāyah fī Takhrīj Ahādīs al-Bidāyah*. Cet. I. Bairūt: 'Alim al-Kutub, 1987 M.
- Ibn Sa'd, Abū 'Abdillāh Muḥammad ibn Sa'ad ibn Manī' al-Hāsyimī ibn bi al-Walā' al-Baṣrī al-Baghdādī al-Ma'rūf bi. *al-Ṭabaqāt al-Kubrā*. Cet. II. al-Maḍīnah al-Munawwarah: Maktabah al-'Ulūm wa al-Ḥukm, 1408 H.
- \_\_\_\_\_. *al-Ṭabaqāt al-Kubrā*. Cet. I. Bairūt: Dār al-Ṣadr, 1968 M.
- Ibn Siddīq, Abi al-Faiḍ Aḥmad ibn Muḥammad. *al-Hidāyah fī Takhrīj Ahādīs al-Bidāyah*. Cet. I. Bairūt: 'Alim al-Kutub, 1987 M.
- Ibn Syāhīn, Abū Ḥafṣ 'Umar ibn Aḥmad ibn 'Uṣmān ibn Aḥmad ibn Muḥammad ibn Ayyūb ibn Azdaḥ al-Baghdādī al-Ma'rūf. *Tārīkh Asmā' al-Ḍu'afā' wa al-Kaẓẓabīn*. Cet. I. t.p, 1409 H./1989 M.
- \_\_\_\_\_. *al-Mukhtalif fihim*. Cet. I. Riyāḍ: Maktabah al-Rūsyd, 1420 H./1999 M.
- \_\_\_\_\_. *Zukira min Ikhtilaf al-'Ulamā' wa Nuqād al-Ḥadīs fih*. Cet. I. al-Su'ūdiyah-al-Riyāḍ: Maktabah al-Diwā' al-Salaf, 1419 H./1999 M.

- Ibn Syaddād, Abū Dāwud Sulaimān ibn al-Asy'ās ibn Ishāq ibn Basyīr. *Suālāt 'Ubaidid al-Ajarī*. Cet. I. al-Mamlakah al-'Arabiyah al-Su'udiyah, 1983 M.
- Ibn Ya'qūb, Majīd al-Dīn Abū Ṭāhir Maḥmud. *al-Qamūs al-Muḥīṭ*. Muassasah al-Risālah li al-Ṭabā'ah, t. th.
- Ibn Yūsuf, Syams al-Dīn Abū al-Khair ibn al-Jazarī Muḥammad ibn Muḥammad. *Ghāyah al-Nihāyah fī Ṭabaqāt al-Qurā'*. Cet. I. Maktabah Ibn Taimiyah, 1351 H.
- Idri. *Studi Hadis*. Cet. I. Jakarta: Kencana, 2010 M.
- Ismā'īl, Muḥammad Bakr. *Dirāsāt fī 'Ulūm al-Qur'ān*. Khairo: Dār al-Manar, 1991 M.
- Ismail, M. Syuhudi. *Kaidah Kesahihan Sanad Hadis*. Cet. III. Jakarta: Bulan Bintang, 2005 M.
- \_\_\_\_\_. *Metodologi Penelitian Hadis Nabi*. Cet. I. Jakarta: Bulan Bintang, 1992 M.
- Izzan, Ahmad. *Ulum al-Qur'an: Telaah Tekstual dan Kontekstual al-Qur'an*. Bandung: Tafakkur, 2009 M.
- Jamāl al-Dīn, Muḥammad. *Qawā'id al-Taḥdīs*. Bairūt: Dār al-Kutub al-'Ilmiyah, t.th.
- Jamhari, A. Zainuddin dan Muhammad. *al-Islām I: Akidah dan Ibadah*. Bandung: Pustaka Setia, 1999 M.
- Jasmi, Kamarul Azmi. *Geologi Hidrologi, Oceanografi dan Astronomi dari Perspektif al-Qur'an*. Cet. I. Malaysia: UTM Press, 2013 M.
- Juynboll, G.H.A. *Teori Common Link*. Cet. I. Yogyakarta: LKiS, 2007 M..
- Keller, Werner. *Und Die Bibel hat doch recht (The Bible as History: Confirmation of the Book of Books)*. New York: William Morrow, 1964 M.
- Kelompok Kerja Panduan Dakwah, *Buku Panduan Lengkap Agama Islam*. Jakarta: Qultum media, 2010 M.
- Kementerian Agama RI. *Keniscayaan Hari Akhir*. Cet. I; Jakarta: Lajnah Pentashihan Mushaf al-Qur'an, 1431 H./2010 M.
- \_\_\_\_\_. *Kiamat dalam Perspektif al-Qur'an dan Sains*. Cet. I. Jakarta: Lajnah Pentashihan Mushaf al-Qur'an, 1432 H./2011 M.
- \_\_\_\_\_. *Penciptaan Bumi Perspektif al-Qur'an dan Sains*. Cet. I. Jakarta: Lajnah Pentashihan Mushaf al-Qur'an, 1431 H./2010 M.
- Khalīl, Maḥmūd Muḥammad. *al-Musnad al-Jāmi'*. Cet. I. Bairūt: Dār al-Jalīl li al-Ṭabā'ah wa al-Nasyir wa al-Tauzī', 1413 H./1993 M.
- Khon, 'Abd Majid. *Ulumul Hadis*. Cet. IV. Jakarta: Amzah, 2010 M.
- Komariah, Djam'am Satori dan Aan. *Metodologi Penelitian Kualitatif*. Cet. III. Bandung: Alfabeta, 2011 M.
- Kuntowijoyo. *Pengantar Ilmu Sejarah*. Cet. II. Yogyakarta; Benteng, 1997 M.
- Kuswilono. *Gempa Bumi dan Gunung Api*. Jakarta: Permata Equator Media, 2008 M.



- Ma'īn al-Dīn, Muḥammad ibn 'Abd al-Ghanī ibn Abī Bakar ibn Syajjā' Abū Bakar. *al-Taḳyīd li Ma'rifah Ruwāh al-Sunan wa al-Masānīd*. Cet. I. Dār al-Kutub al-'Ilmiyah, 14108 H./1988 M.
- Ma'u, Dahlia Haliah. "Telaah Hukum Islam tentang LGBT (sebuah Solusi dalam Memecahkan Problem Kemasyarakatan)". *Jurnal Studi Gender dan Anak*, h. 70.
- Midong, Baso. *Metode Muḥaddisīn Dalam Menyusun Kitab-Kitab Takhrij*. Cet. I. Makassar: Alauddin University Press, 2013.
- Mohamad, Ahmad Sonhadji. *Tafsir al-Qur'an*. Kuala Lumpur: Pustaka al-Mizan, 1992 M.
- Mohamad, Ahmad Sonhadjo. *Tafsir al-Qur'an*. Kuala Lumpur: Pustaka al-Mizan, 1992 M.
- Mubārakfūrī, Abū al-Ḥasan 'Ubaidillāh ibn Muḥammad ibn 'Abd al-Salām ibn Khān Muḥammad Amānullāh ibn Ḥisān al-Dīn al-Raḥmānī. *Mar'af al-Mafātiḥ Syarḥ Misykāh al-Masābīh*. Cet. III. al-Hind: Idārah al-Baḥūṣ al-'Ilmiyah wa al-Da'wah wa al-Itā', 1404 H./1984 M.
- Muḥammad ibn Aḥmad ibn Uṣmān al-Qaimāz al-Ḍahabī Abū 'Abdullāh, *al-Mu'īn fī Ṭabaqāt al-Muḥaddisīn*. Cet. I. al-Ardān: Dār al-Furqān, 1404 H./1984 M.
- Munawir. "Fenomena Bencana dalam Al-Qur'an: Perspektif Pergeseran teologi dari Teosentris ke Antrosentris". *Jurnal Maghza I*, no. 2 (2016): h. 81.
- Muslim, Muṣṭafā. *Mabāhiṣ fī I'jāz al-Qur'ān*. Jeddah: Dār al-Manārah, 1998 M.
- Nata, Abuddin. *Dirasah Islamiyah al-Qur'an dan al-Hadis*. Cet. II. Jakarta: Grafindo Persada, 1993 M.
- Poerwadarminta, W.J.S. *Kamus Umum Bahasa Indonesia*. Jakarta: Balai Pustaka, 2007 M.
- Puyu, Darsul S. *Metode Takhrij al-Hadis*. Cet. I. Makassar: Aluddin Press, 2012 M.
- Qutb, Sayyid. *Tafsir di Bawah Lindungan al-Qur'an*. Terj. Siti Rabi'ah Sarnap. Johor Bahru: Perniagaan Jahabersa, 2008 M.
- Rosyidi, Sri Atmaja P. "Kesan Gempa 7.6 M Padang Indonesia, 30 September 2009", *Jurnal Sains Malaysiana* 40, no.12 (2011): h. 1393-1405.
- Ṣāliḥ, Muḥammad Adib. *Lamḥat fī Uṣūl al-Ḥadīṣ*. Bairūt: Maktab al-Islāmī, 1399 M.
- Ṣafy al-Dīn, Aḥmad ibn 'Abdillāh ibn Abī Khair ibn 'Abd al-'Alīm al-Khazrijī al-Anṣarī al-Sā'idī al-Yamanī. *Khalāṣah Tahzīb Tahzīb al-Kamāl fī Asmā' al-Rijāl* (Cet. V; Ḥalab-Bairūt: Maktab al-Maṭbū'āt al-Islāmiyah-Dār al-Basysyāir, 1416 H.
- Sābiq, Sayyid. *Fiqh al-Sunnah*. Khairo: al-Faṭḥ li l'Ilām al'Arabī, t.th.
- Salam, Isa H. A. *Metodologi Kritik Hadis*. Cet. I. Jakarta: RajaGrafindo Persada, 2004 M.
- Salim, 'Abd Mui. Dkk. *Metodologi Penelitian Tafsir Mauḍū'ī*. Makassar: Pustaka al-Zikra, 2011 M.

- Sedayu, Agung. " Gempa Menurut al-Qur'an dan Sistem Struktur Bangunan", *Jurnal ulul Albab* M1, no.1 (2010): h. 38
- Shadily, Hassan. *Ensiklopedi Indonesia*. Icthiar Baru-Van Hoeve: Jakarta, t.th.
- Shehab, Magdy. Dkk., *Ensiklopedia Kemukjizatan al-Qur'an dan Hadis*. Bekasi: PT. Sapta Sentosa, 2008 M.
- Shihab, M. Quraish. *Dia di Mana-mana "Tangan Tuhan" Dibalik Setiap Fenomena*. Cet. XIII. Jakarta: Lentera Hati, 1434 H./2013 M.
- \_\_\_\_\_. *Mukjizat al-Qur'an*. Cet. IV; Bandung: Mizan, 1998 M.
- \_\_\_\_\_. *Secercah Cahaya Ilahi Hidup Bersama al-Qur'an*. Cet. I. Bandung: Mizan, 1434 H./2013 M.
- \_\_\_\_\_. *Tafsir al-Misbah Pesan, Kesan dan Keserasian al-Qur'an*. Cet. II. Jakarta: Lentera hati, 1430 H./2009 M.
- \_\_\_\_\_. *Tafsir al-Mishbah, Pesan, Kesan dan Keserasian al-Qur'an*. Jakarta: Lentera Hati, 2002 M.
- \_\_\_\_\_. *Wawasan al-Qur'an Tafsir Tematik atas Pelbagai Persoalan Umat*. Edisi Ke-2. Cet. II. Bandung: Mizan, 1435 H./2014 M.
- \_\_\_\_\_. *Wawasan al-Qur'an tentang Zikir dan Doa*. Cet. III. Jakarta: Lentera Hati, 1429 H./2008 M.
- \_\_\_\_\_. *Mukjizat al-Qur'an*. Bandung: Mizan, 1997 M.
- Siwi, Listya Sekar. "Deretan Gempa yang Terjadi di Indonesia Tahun 2018, Ratusan Ribu Orang Jadi Korban". *Tribun Pontianak.co.id*. <http://pontianak.tribunnews.com> (6 Januari 2019)
- Sulaiman, Ahmad Mahmud. *Tuhan dan Sains*. Jakarta: PT. Serambi Ilmu Semesta, 2001 M.
- Suswanto. "Mukjizat al-Qur'an". *Jurnal Edu Religi* 2, no.1 (2018): h. 30-33.
- Syahaeni, A. *Kritik Sanad dalam Perspektif Sejarah*. Cet. I. Makassar: Alauddin Press, 2011 M.
- Syamsuddin, Sahiron. ed. *al-Qur'an dan Isu-isu Kontempore*. Yogyakarta: Esraq, 2011 M.
- Tanjung, Abdul Rahman Rusli. "Studi terhadap Kata-kata yang Semakna dengan Musibah dalam al-Qur'an". *Jurnal Analytica Islmaica* 2, no. 3 (2001): h. 264.
- Tim Penyusun Kamus Pusat Pembinaan Bahasa Indonesia. *Kamus Besar Bahasa Indonesia*. Jakarta: Balai Pustaka, 1991 M.
- Tim Pusat Studi Gempa Nasional. *Peta Sumber dan Bahaya Gempa di Indonesia Tahun 2017*. Cet. I. Bandung: Pusat Penelitian dan Pengembangan Perumahan, 2017 M.
- Triutomo. Dkk. Badan Koordinasi Nasional Penanggulangan Bencana, *Pengenalan Karakteristik Bencana dan Upaya Mitigasinya di Indonesia*. Jakarta: Direktorat Mitigasi Laxhar Bakornas PB, 2007 M.
- Wahid, Basit. "Gempa Bumi Manifestasi Kekuasaan Allah". *Jurnal Unisa*, no. 23 (1994): h. 45.
- Watson J, H. H. Read, *Introduction to Geology*. New York: Halsted, 1975 M..



- Weinsinck, A.J. *al-Mu‘jam al-Mufahras li Alfāz al-Ḥadīṣ al-Nabawī*. Terj. Muḥammad Fuād ‘Abd al-Bāqī. Laeden: Maktabah Brill, 1936 M.
- Wello, Abdul Malik. *Filsafat Ilmu dan Sains Perspektif Islam*. Makassar: Alauddin University Press, 2013 M.
- Widodo. *"Kerusakan Bangunan pada Gempa Yogyakarta 27 Mei 2006: Akibat Kebelumjelasan Code, Sosialisasi atau Pelaksanaan"*. Yogyakarta: Seminar dan Pameran HAKI, 2007.
- Yahya, Harun. *Kaum-kaum yang Telah Dibinasakan, Pembuktian Ilmiah dari Kisah Kehidupan Kaum-kaum Terdahulu dalam al-Qur'an Serta Proses Pembinaan Mereka*. Terj. Agus Triyanta dan Arief Hartanto. Edisi Kedua. London: Ta-Ha Publisher Ltd, 1999 M.
- Zamri, Ahmad Muhaimin ibn Mohd. *"Relevansi Sains dengan Makna Zalzalah dalam al-Qur'an (Kajian Tafsir Tematik)"*. Skripsi. Riau: Fak. Ushuluddin UIN Sultan Syarif Kasim, 2013.

