

**PERANCANGAN SISTEM INFORMASI KETERSEDIAAN TEMPAT TIDUR  
PASIEN KLINIK DENGAN TEKNOLOGI  
*PROGRESSIVE WEB APP***



**SKRIPSI**

Diajukan Untuk Memenuhi Salah Satu Syarat Meraih Gelar  
Sarjana Komputer Pada Teknik Informatika  
Fakultas Sains dan Teknologi  
Universitas Islam Negeri Alauddin Makassar

**Oleh:**

**BUKHARI**

**NIM: 60200119011**

**FAKULTAS SAINS DAN TEKNOLOGI**

**UNIVERSITAS ISLAM NEGERI ALAUDDIN MAKASSAR**

**2024**

## PERNYATAAN KEASLIAN SKRIPSI

Saya yang bertanda tangan dibawah ini :

Nama : Bukhari  
NIM : 60200119011  
Tempat/Tanggal Lahir : Bantaeng, 07Agustus 2000  
Jurusan : Teknik Informatika  
Fakultas/Program : Sains dan Teknologi  
Judul : Perancangan Sistem Informasi Ketersedian  
Tempat Tidur Pasien Klinik dengan Teknologi  
*Progressive Web App*

Menyatakan dengan sebenarnya bahwa skripsi yang saya tulis ini benar merupakan hasil karya saya sendiri. Jika di kemudian hari terbukti bahwa ini merupakan duplikasi, tiruan, plagiat, atau dibuat oleh orang lain, sebagian atau seluruhnya, maka skripsi dan gelar yang diperoleh karenanya batal demi hukum.

Gowa, 24 Maret 2024

Penyusun



**Bukhari**  
**NIM : 60200119011**

## PENGESAHAN SKRIPSI

Skripsi berjudul "Perancangan Sistem Informasi Ketersediaan Tempat Tidur Pasien Klinik dengan Teknologi *Progressive Web App*", yang disusun oleh Saudara Bukhari, NIM: 60200119011, mahasiswa Program Studi Teknik Informatika UIN Alauddin Makassar, telah diuji dan dipertahankan dalam sidang Ujian Skripsi (Munaqasyah) yang diselenggarakan pada hari Selasa, tanggal 6 Februari 2024 M. bertepatan dengan tanggal 25 Rajab 1445 H, dinyatakan telah dapat diterima sebagai salah satu syarat untuk memperoleh gelar Sarjana Komputer dengan beberapa perbaikan.

Gowa, 25 Maret 2024

### DEWAN PENGUJI:

#### Nomor SK 324 Tahun 2024

Ketua Sidang : Dr. Fatmawati Nur, S.Si., M.Si.

Sekretaris Sidang : Hariani, S.Kom., M.Kom.

#### DEWAN PENGUJI:

1. Muhammad Nur Akbar, S.T., M.T.
2. Dr. Hj. Besse Ruhaya, S.Pd.I, M.Pd.I.
3. Dr. Ridwan Andi Kambau, S.T., M.Kom.
4. M. Hasrul H, S.Kom., M.Kom.

(.....)  
(.....)

(.....)  
(.....)  
(.....)  
(.....)

Disahkan oleh:

Dekan Fakultas Sains dan Teknologi  
UIN Alauddin Makassar,



Ar. Fahmyddin A'raaf Tauhid, ST., M. Arch., Ph.D., IAI  
NIP. 19760610 200604 1 004

## KATA PENGANTAR

Dengan menyebut nama Allah Yang Maha Pengasih lagi Maha Penyayang, penulis ingin mengungkapkan rasa syukur yang tiada terhingga atas nikmat dan rahmat-Nya. Skripsi ini berjudul "Perancangan Sistem Informasi Ketersediaan Tempat Tidur Pasien Klinik dengan *Teknologi Progressive Web APP (PWA)*" merupakan bagian dari penyelesaian syarat kelulusan di Jurusan Teknik Informatika, Fakultas Sains dan Teknologi, Universitas Islam Negeri Alauddin Makassar.

Perjalanan penelitian ini penuh dengan beragam hambatan dan kesulitan. Namun, dengan dukungan serta doa dari berbagai pihak, skripsi ini berhasil diselesaikan. Penulis ingin menyampaikan ucapan terima kasih yang tulus kepada empat pendukung utamanya, yakni orang tua, ayahanda Kaharuddin Maddi, kedua ibunda, Herniyanti Mustari dan Lina, saudaranya Almahdi serta saudara perempuannya, Firia, S.Pd. Mereka senantiasa memberikan bantuan moral, dukungan material, dan doa yang mendorong penulis selama proses penulisan. Penulis juga ingin mengucapkan terima kasih kepada:

1. Prof. H. Hamdan Juhannis, M.A., Ph.D., Rektor Universitas Islam Negeri Alauddin Makassar.
2. Bapak Prof. Dr. Muhammad Halifah Mustami, M.Pd selaku Dekan Fakultas Sains Dan Teknologi Universitas Islam Negeri (UIN) Alauddin Makassar.
3. Ibunda Mustikasari, S.Kom., M.Kom. Ketua Jurusan Teknik Informatika, dan Ibu Hariani, S.Kom., M.Kom. Sekretaris Jurusan Teknik Informatika.
4. Dosen Pembimbing I, Dr. Ridwan A. Kambau, S.T., M.Kom., dan Dosen Pembimbing II, M. Hasrul H, S.Kom., M.Kom., yang telah sabar membimbing dan memberikan masukan yang sangat berharga.

5. Dosen Penguji I, Muhammad Nur Akbar, S.T., M.T., dan Dosen Penguji II, Dr. Hj. Besse Ruhaya, S.Pd.I., M.Pd.I., atas ide dan masukan yang mereka berikan.
6. Staf dan pegawai Fakultas Sains dan Teknologi serta dosen, laboran, dan staf Jurusan Teknik Informatika yang telah memberikan ilmu dan pelayanan terbaik selama masa studi hingga penyelesaian skripsi.
7. Teman-teman angkatan 2019 (S19NED) yang selalu memberikan dukungan hangat dan bantuan yang tak terhingga.
8. Bank Indonesia yang telah memberikan kesempatan untuk menerima beasiswa untuk menyelesaikan pendidikan.
9. Manchester United yang mengajarkan saya arti kesabaran hingga bisa membuat saya sabar dalam menyelesaikan skripsi.
10. Teman teman dekat dan semua orang yang terlibat dan memotifasi saya dalam menyelesaikan skripsi ini.

Penulis sadar bahwa skripsi ini masih memiliki kekurangan. Oleh karena itu, penulis sangat mengharapkan masukan dan kritik yang konstruktif dari pembaca, agar penulisan selanjutnya dapat lebih baik dan memberikan manfaat yang lebih luas. Semoga skripsi ini menjadi amal ibadah di sisi Allah Swt, aamiin.

Samata, 1 Februari 2024

Penyusun

**Bukhari**  
**NIM:60200119011**

## DAFTAR ISI

PERNYATAAN KEASLIAN SKRIPSI .....	ii
PERSETUJUAN UJIAN SKRIPSI (MUNAQASYAH) .....	iii
PENGESAHAN SKRIPSI .....	iv
KATA PENGANTAR.....	v
DAFTAR ISI .....	vii
DAFTAR GAMBAR.....	x
DAFTAR TABEL .....	x
ABSTRAK .....	xiii
BAB I PENDAHULUAN .....	1
A. <i>Latar Belakang</i> .....	1
B. <i>Rumusan Masalah</i> .....	6
C. <i>Fokus Penelitian dan Deskripsi Fokus</i> .....	6
D. <i>Kajian Pustaka</i> .....	7
E. <i>Tujuan dan Kegunaan Penelitian</i> .....	9
BAB II TINJAUAN TEORITIS .....	12
A. <i>Sistem Informasi</i> .....	12
B. <i>Klinik</i> .....	13
C. <i>Website</i> .....	14
D. <i>Laravel</i> .....	16
E. <i>Progressive Web App (PWA)</i> .....	17
BAB III METODOLOGI PENELITIAN .....	19
A. <i>Jenis Penelitian</i> .....	19
B. <i>Pendekatan Penelitian</i> .....	20
C. <i>Sumber Data</i> .....	20
D. <i>Metode Pengumpulan Data</i> .....	20
1. <i>Wawancara</i> .....	21
2. <i>Studi Literatur</i> .....	22
3. <i>Pengambilan Data Rawat Inap</i> .....	22
E. <i>Instrumen Penelitian</i> .....	22

1. Perangkat Keras ( <i>Hardware</i> ) .....	23
2. Perangkat Lunak ( <i>Software</i> ) .....	23
F. <i>Teknik Pengolahan Data dan Analisis Data</i> .....	23
1. Pengolahan Data .....	23
2. Analisis Data .....	24
G. <i>Metode Perancangan</i> .....	24
H. <i>Teknik Pengujian Sistem</i> .....	27
<b>BAB IV ANALISIS DAN DESAIN SISTEM</b> .....	<b>29</b>
A. <i>Komunikasi Awal</i> .....	29
B. <i>Analisis Sistem yang Sedang Berjalan</i> .....	30
C. <i>Mengidentifikasi Masalah</i> .....	32
D. <i>Perencanaan</i> .....	34
E. <i>Pemodelan</i> .....	35
1. <i>Flowchart Pada Fitur User</i> .....	35
2. <i>Flowchart Pada Fitur Admin Klinik</i> .....	37
3. <i>Flowchart Pada Fitur Admin Utama</i> .....	38
F. <i>Perancangan UML</i> .....	40
1. <i>Use Case Diagram Sistem</i> .....	40
2. <i>Sequence Diagram</i> .....	41
3. <i>Activity Diagram Sistem</i> .....	44
<b>BAB V IMPLEMENTASI DAN PENGUJIAN SISTEM</b> .....	<b>65</b>
A. <i>Implementasi Sistem</i> .....	65
B. <i>Pengujian Performance Testing</i> .....	76
<b>BAB VI PENUTUP</b> .....	<b>83</b>
A. <i>Kesimpulan</i> .....	83
B. <i>Saran</i> .....	84
<b>DAFTAR PUSTAKA</b> .....	<b>86</b>
<b>LAMPIRAN</b> .....	<b>89</b>
1. <b>Dokumentasi Penelitian</b> .....	89
2. <b>Surat Penelitian dari LP2M</b> .....	90

<b>3. Surat Penelitian dari Provinsi .....</b>	<b>91</b>
<b>4. Surat Penelitian Dari Kabupaten .....</b>	<b>92</b>



## DAFTAR TABEL

<b>Tabel IV. 1</b> Tabel Masalah .....	33
<b>Tabel V. 1</b> Hasil <i>Throughput</i> .....	81

## DAFTAR GAMBAR

<b>Gambar III.1</b> Model <i>Prototype</i> .....	25
<b>Gambar IV.1</b> <i>Flowchart</i> pada <i>Mobile JKN</i> .....	31
<b>Gambar IV.2</b> <i>Flowmap</i> Informasi Datang Secara Langsung.....	32
<b>Gambar IV.3</b> <i>Flowchart User</i> .....	35
<b>Gambar IV.4</b> <i>Flowchart Admin Klinik</i> .....	37
<b>Gambar IV.5</b> <i>Flowchart Admin Utama</i> .....	38
<b>Gambar IV.6</b> <i>Use Case Diagram</i> yang Diusulkan .....	40
<b>Gambar IV. 7</b> <i>Sequence diagram</i> Masyarakat.....	42
<b>Gambar IV. 8</b> <i>Sequence Diagram Login Admin</i> .....	42
<b>Gambar IV. 9</b> <i>Sequence Diagram Admin Utama</i> .....	43
<b>Gambar IV. 10</b> <i>Sequence Diagram</i> Tambah Kamar .....	43
<b>Gambar IV. 11</b> <i>Sequence Diagram</i> Tambah Tempat Tidur.....	44
<b>Gambar IV.12</b> <i>Activity Diagram</i> Registrasi Akun Klinik .....	44
<b>Gambar IV.13</b> <i>Activity Diagram</i> Olah Data Kamar .....	45
<b>Gambar IV.14</b> <i>Activity Diagram</i> Pada Fitur Olah Data Tempat Tidur.....	46
<b>Gambar IV.15</b> <i>Activity Diagram</i> Pada Fitur Informasi Tempat Tidur.....	47
<b>Gambar IV.16</b> <i>Class Diagram</i> Sistem yang Diusulkan .....	49
<b>Gambar IV.17</b> <i>Wireframe Form</i> Register .....	50
<b>Gambar IV.18</b> <i>Wireframe Form</i> Login .....	50
<b>Gambar IV.19</b> <i>Wireframe</i> Halaman <i>Dashboard Admin</i> .....	51
<b>Gambar IV.20</b> <i>Wireframe</i> Halaman <i>Dashboard Admin</i> Utama.....	52
<b>Gambar IV.21</b> <i>Wireframe</i> Menu Data <i>User</i> .....	53
<b>Gambar IV.22</b> <i>Wireframe</i> Menu Data Klinik.....	54
<b>Gambar IV.23</b> <i>Wireframe</i> Menu Data Kamar .....	55
<b>Gambar IV.24</b> <i>Wireframe</i> Halaman <i>Form Input</i> Kamar.....	56
<b>Gambar IV.25</b> <i>Wireframe</i> Menu Data Tempat Tidur .....	57
<b>Gambar IV.26</b> <i>Wireframe</i> Halaman <i>Form Input</i> Tempat Tidur .....	58
<b>Gambar IV.27</b> <i>Wireframe</i> Halaman Konfirmasi Klinik .....	59
<b>Gambar IV.28</b> <i>Wireframe</i> Halaman Utama.....	60

<b>Gambar IV.29</b> <i>Wireframe</i> Menu Klinik .....	61
<b>Gambar IV.30</b> <i>Wireframe</i> Menu Kamar .....	62
<b>Gambar IV.31</b> <i>Wireframe</i> Menu Informasi Tempat Tidur .....	63
<b>Gambar V.1</b> Tampilan Halaman Utama .....	65
<b>Gambar V.2</b> Tampilan Halaman Klinik .....	66
<b>Gambar V.3</b> Tampilan Halaman Kamar .....	67
<b>Gambar V.4</b> Tampilan Halaman Menu Informasi Tempat Tidur .....	68
<b>Gambar V.5</b> Tampilan Halaman Registrasi .....	69
<b>Gambar V.6</b> Tampilan Halaman <i>Login</i> .....	70
<b>Gambar V.7</b> Tampilan <i>Dashboard Admin</i> Utama.....	71
<b>Gambar V.8</b> Tampilan Data <i>User</i> .....	71
<b>Gambar V.9</b> Tampilan Halaman Data Klinik.....	72
<b>Gambar V.10</b> Tampilan <i>Dashboard Admin</i> Klinik.....	73
<b>Gambar V.11</b> Tampilan Menu Data Kamar .....	74
<b>Gambar V.12</b> Tampilan Menu DataTempat Tidur .....	75
<b>Gambar V.13</b> Skenario Pengujian Beban Ringan.....	77
<b>Gambar V.14</b> Skenario Pengujian Beban Sedang .....	78
<b>Gambar V.15</b> Skenario Pengujian Beban Berat.....	79
<b>Gambar V.16</b> Konfigurasi Web Yang Akan Diuji.....	80
<b>Gambar</b> Proses Konsultasi Sistem .....	89

## ABSTRAK

**Nama : Bukhari**

**NIM : 60200119011**

**Jurusan : Teknik Informatika**

**Judul : Perancangan Sistem Informasi Ketersediaan Tempat  
Tidur Pasien Klinik dengan Teknologi Progressive  
Web App**

---

---

Pelayanan kesehatan di klinik menjadi opsi utama bagi individu yang membutuhkan perawatan medis tanpa perlu rawat inap di rumah sakit. Namun, kendala dalam mengakses informasi terkait ketersediaan tempat tidur pasien di klinik masih menjadi masalah bagi sebagian masyarakat. Sistem yang ada saat ini terbatas aksesnya hanya kepada sejumlah orang tertentu, menyulitkan mereka yang tidak memiliki akses untuk mendapatkan informasi yang dibutuhkan. Dalam upaya meningkatkan aksesibilitas informasi dan responsivitas sistem, penelitian ini mengusulkan penggunaan teknologi *Progressive Web App* dalam merancang sistem informasi ketersediaan tempat tidur pasien di klinik. Sistem berbasis *website* ini memanfaatkan fitur PWA untuk memberikan pengalaman pengguna yang responsif dan serupa dengan aplikasi *mobile*, tanpa memerlukan instalasi tambahan.

Penelitian ini bertujuan untuk menyediakan akses publik terhadap informasi dan mengintegrasikan *Progressive Web App* dalam merancang sistem informasi yang memberikan data mengenai ketersediaan tempat tidur pasien di klinik. Metode penelitian yang diterapkan adalah metode *Research and Development* (R&D), dengan menggunakan metode perancangan *prototype*. Sistem ini diujikan melalui pengujian kinerja sistem yang menggunakan aplikasi Apache JMeter, dengan tujuan untuk memastikan bahwa sistem memberikan informasi dengan efisiensi tinggi dan respon yang cepat.

Hasil penelitian menunjukkan kesuksesan sistem dalam mempermudah akses informasi yang relevan bagi masyarakat umum, terutama terkait ketersediaan tempat tidur pasien di klinik. Penerapan teknologi PWA dalam sistem informasi ini memberikan dampak positif dalam meningkatkan aksesibilitas informasi kesehatan. Pengujian kinerja sistem menunjukkan bahwa sistem memberikan respons yang efisien pada tingkat beban yang berbeda, memastikan ketersediaan informasi yang cepat dan handal.

Penelitian ini menegaskan pentingnya teknologi dalam mendukung kemudahan akses informasi yang relevan bagi pelayanan kesehatan, sekaligus menciptakan solusi yang lebih inklusif bagi masyarakat yang membutuhkan informasi kesehatan dengan cepat dan efisien.

**Kata Kunci:** Tempat tidur, Klinik, *Website*, *Progressive Web App*

## **BAB I**

### **PENDAHULUAN**

#### **A. Latar Belakang**

Pelayanan kesehatan menjadi aspek penting dalam menjaga kesejahteraan masyarakat. Klinik seringkali menjadi pilihan utama bagi individu yang memerlukan perawatan medis ringan tanpa rawat inap di rumah sakit (Suara, E., & Retnaningsih, D., 2022). Namun, seringkali pasien mengalami kesulitan dalam mendapatkan informasi yang akurat dan terkini tentang ketersediaan tempat tidur pasien di klinik. Mereka harus menghubungi klinik atau bahkan datang langsung untuk mengetahui apakah ada tempat tidur yang tersedia. Hal ini tidak hanya memboroskan waktu dan energi pasien, tetapi juga menghambat efisiensi operasional klinik.

Diera teknologi informasi yang semakin maju, kebutuhan akan akses informasi real-time semakin meningkat. Pengguna *internet* saat ini mengharapkan kemudahan dan kecepatan dalam mendapatkan berbagai informasi, termasuk mengenai ketersediaan tempat tidur pasien di klinik (Marwan, S. H., 2021). Oleh karena itu, penting untuk menyediakan sistem informasi yang dapat memberikan informasi ketersediaan tempat tidur pasien secara real-time kepada pengguna internet atau masyarakat yang membutuhkan, tanpa harus *login*, sehingga dapat diakses oleh semua kalangan, baik yang menggunakan layanan Badan Penyelenggara Jaminan Sosial (BPJS) maupun yang tidak.

Penelitian sebelumnya telah menunjukkan bahwa sistem informasi ketersediaan tempat tidur pasien memberikan manfaat signifikan bagi pasien dan klinik. Dengan adanya sistem informasi yang tepat, pasien dapat dengan mudah mengetahui ketersediaan tempat tidur pasien sebelum mengunjungi klinik, sehingga mereka tidak perlu menghabiskan waktu dan tenaga untuk pergi ke klinik hanya untuk mengetahui bahwa tidak ada tempat tidur yang tersedia. Selain itu, klinik juga dapat mengoptimalkan penggunaan fasilitas dan perencanaan ruangan dengan memantau ketersediaan tempat tidur secara *real-time*, dan meningkatkan efisiensi operasional secara keseluruhan.

Meskipun sudah ada beberapa sistem informasi ketersediaan tempat tidur pasien, sebagian besar dari mereka masih mengharuskan pengguna untuk melakukan *login* terlebih dahulu sebelum mengakses informasi. Hal ini membatasi akses informasi hanya untuk pengguna yang telah terdaftar, sementara pengguna lain yang membutuhkan informasi tetap harus menghubungi klinik secara langsung. Oleh karena itu, diperlukan solusi yang lebih efisien dengan menyediakan akses publik tanpa *login*. Dengan demikian, pengguna internet dapat dengan mudah memperoleh informasi ketersediaan tempat tidur pasien di klinik secara *real-time*, mempercepat dan memudahkan proses perencanaan kunjungan pasien, dan membantu klinik meningkatkan efisiensi operasional dalam pelayanan kesehatan. Dalam keseluruhan, sistem informasi ketersediaan tempat tidur pasien yang praktis dan mudah diakses akan memberikan manfaat besar bagi pasien dan klinik dalam pelayanan kesehatan.

Dalam pandangan Islam, menjaga kesehatan dan memberikan pelayanan kesehatan yang baik merupakan bagian dari tanggung jawab umat Muslim. Islam mendorong umatnya untuk membantu atau tolong menolong saudara muslim lainnya dalam kebaikan termasuk kesehatan dan dalam keadaan darurat. Dalam Al-Quran, Allah Swt. berfirman dalam surah al-Maidah/5:2 sebagai berikut:

وَتَعَاوَنُوا عَلَى الْبِرِّ وَالتَّقْوَىٰ وَلَا تَعَاوَنُوا عَلَى الْإِثْمِ وَالْعُدْوَانِ وَاتَّقُوا اللَّهَ ۖ

Terjemahnya:

“Tolong-menolonglah kamu dalam (mengerjakan) kebajikan dan takwa, dan jangan tolong-menolong dalam berbuat dosa dan permusuhan. Bertakwalah kepada Allah” (Kementrian Agama RI, 2019)

Pada tafsir Ibnu Katsir dalam Al-Mubarakfuri dan Al-Atsari dijelaskan Allah Swt. memerintahkan kepada hamba-hamba-Nya yang beriman untuk saling menolong dalam berbuat kebaikan yaitu kebajikan dan meninggalkan hal-hal yang mungkar, hal ini dinamakan ketakwa-an. Allah Swt. melarang mereka bantu membantu dalam kebatilan serta tolong-menolong dalam perbuatan dosa dan hal-hal yang diharamkan (Al-Mubarakfuri & Al-Atsari, 2011)

Dalam hal ini sistem yang memberikan informasi kepada masyarakat untuk mengambil keputusan memilih klinik yang tepat, cepat dengan mudah, dapat berkontribusi dalam membantu masyarakat yang membutuhkan, sistem ini dapat menjadi amal jariah karena menjadi sistem yang menjadi penolong orang-orang yang membutuhkan.



Amal shalih adalah segala perbuatan yang dicintai oleh Allah dan Rasul-Nya. Salah satu contoh amal shalih adalah memberikan kemudahan bagi orang lain. Sebagaimana firman Allah Swt. dalam surah at-Taubah /9:105 sebagai berikut:

وَقُلْ اَعْمَلُوا فَسَيَرَى اللّٰهُ عَمَلَكُمْ وَرَسُولُهُ وَالْمُؤْمِنُونَ وَسَتُرَدُّونَ اِلَىٰ عِلْمِ الْغَيْبِ  
وَالشَّهَادَةِ فَيُنَبِّئُكُمْ بِمَا كُنْتُمْ تَعْمَلُونَ

Terjemahnya:

“Katakanlah (Nabi Muhammad), “Bekerjalah! Maka, Allah, rasul-Nya, dan orang-orang mukmin akan melihat pekerjaanmu. Kamu akan dikembalikan kepada (Zat) yang mengetahui yang gaib dan yang nyata. Lalu, Dia akan memberitakan kepada kamu apa yang selama ini kamu kerjakan.” (Kementrian Agama RI, 2019)

Pada tafsir Ibnu Katsir dalam Syakir menjelaskan bahwa ayat ini ditujukan kepada orang-orang yang bertobat dari dosa-dosanya. Allah memerintahkan mereka untuk beramal shalih, karena Allah, Rasul-Nya, serta orang-orang mukmin akan melihat amal mereka. Allah Maha Mengetahui yang ghaib dan yang nyata, sehingga Allah akan membalas setiap amal mereka dengan adil (Syakir, 2012).

Pernyataan Ibnu Katsir mengenai ayat tersebut mengungkapkan beberapa hikmah yang tersemat di dalamnya. Salah satunya adalah anjuran tegas untuk melaksanakan amal shalih, karena Allah dengan teliti akan memperhatikan dan membalas setiap amal yang dilakukan hamba-Nya. Lebih dari itu, pernyataan tersebut juga mengandung ancaman bagi mereka yang mengabaikan amal baik, karena di akhirat mereka akan menerima balasan

yang adil atas perbuatan mereka. Dengan demikian, sistem informasi ketersediaan tempat tidur pasien klinik berbasis web dapat memberikan manfaat bagi berbagai pihak. Sistem ini dapat dikategorikan sebagai amal shalih karena memberikan kemudahan bagi orang lain

Sistem ini akan menyajikan informasi yang akurat dan terkini mengenai Tempat tidur pasien yang tersedia, jumlah tempat tidur yang sedang terisi, jenis kamar, dan status tempat tidur apakah sedang dibersihkan atau tidak dapat digunakan. Dengan demikian, pengguna *internet* dapat dengan mudah melihat ketersediaan tempat tidur pasien di klinik dan mengambil keputusan yang tepat tanpa perlu menghubungi klinik atau datang secara langsung.

Selain memberikan manfaat langsung bagi pasien dan klinik, implementasi sistem informasi ini juga sejalan dengan kebijakan pemerintah terkait dengan pelayanan kesehatan dan akses informasi. Pemerintah Indonesia telah mendorong penggunaan teknologi informasi dalam sektor kesehatan dan meningkatkan aksesibilitas pelayanan kesehatan kepada masyarakat. Dalam hal ini, sistem informasi ketersediaan tempat pasien klinik yang dirancang untuk akses publik tanpa *login* dapat menjadi salah satu langkah dalam mewujudkan tujuan tersebut.

Dengan adanya sistem informasi ketersediaan tempat tidur pasien yang praktis dan mudah diakses, pasien akan memiliki akses yang lebih mudah dan cepat untuk memperoleh informasi yang dibutuhkan. Hal ini akan mengurangi waktu yang terbuang dan meningkatkan efisiensi dalam perencanaan

kunjungan ke klinik. Selain itu, klinik juga akan dapat mengoptimalkan penggunaan fasilitas dan merencanakan ruangan dengan lebih baik berdasarkan informasi ketersediaan yang diperoleh secara *real-time*.

## **B. Rumusan Masalah**

Dengan mengacu pada latar belakang di atas, maka rumusan masalah dalam penelitian ini yaitu:

1. Bagaimana membantu masyarakat dapat mengakses informasi ketersediaan tempat tidur pasien tanpa mengunjungi klinik secara langsung?
2. Bagaimana cara menyajikan informasi ketersediaan tempat tidur pasien secara *real-time* kepada *user*?

## **C. Fokus Penelitian dan Deskripsi Fokus**

Tentunya, fokus penelitian dalam tugas akhir sangat penting untuk memastikan bahwa analisis dan hasil yang diperoleh relevan dengan tujuan penelitian. Berikut beberapa poin yang dapat difokuskan dalam pengerjaan tugas akhir:

1. Aplikasi ini diperuntukkan sebagai media untuk memberikan informasi ketersediaan tempat tidur pasien klinik berbasis *website*.
2. *Framework* yang digunakan yaitu Laravel.
3. Teknologi yang digunakan yaitu *Progressive Web App* (PWA).
4. Target yang menggunakan aplikasi ini adalah masyarakat umum.
5. Lokasi pengambilan data dilakukan di klinik yang ada di Bantaeng

6. Data yang digunakan berdasarkan data dari klinik yang terdaftar saja.

Untuk memperjelas ruang lingkup dan fokus penelitian ini, peneliti berfokus pada perancangan sistem informasi ketersediaan tempat tidur pasien klinik.

#### **D. Kajian Pustaka**

Penelitian yang berjudul "Perancangan Sistem Informasi Pendataan Kamar di Rumah Sakit Umum Daerah Tgk Chik Ditiro Sigli Berbasis Web" menerapkan Bahasa pemrograman PHP dengan basis data MySQL. Hasil penelitian menunjukkan sistem yang menyajikan data ketersediaan kamar kosong di seluruh kamar rumah sakit, membantu tim IGD untuk mempercepat informasi mengenai ketersediaan kamar kosong. Persamaannya adalah keduanya menyediakan informasi tentang ketersediaan kamar dan tempat tidur pasien. Namun, perbedaan pada sistem ini terletak pada penggunaannya yang terbatas hanya pada staf rumah sakit, tidak tersedia bagi masyarakat umum (Ardian dkk., 2023).

Penelitian yang berjudul "Rancang Bangun Sistem Informasi Rawat Inap Berbasis Web (Studi Kasus pada Puskesmas Pituruh)" menggunakan *Framework* CodeIgniter dalam pembangunan aplikasinya. Hasil dari penelitian ini adalah sistem informasi rawat inap berbasis web yang memungkinkan tampilan informasi kamar kosong, mempercepat proses pendaftaran, menghitung biaya rawat inap dengan cepat, mengurangi kemungkinan kesalahan perhitungan, dan memberikan laporan rinci kepada

Kepala Puskesmas. Persamaannya adalah keduanya menyediakan informasi tentang ketersediaan kamar dan tempat tidur kosong, serta menerapkan sistem melalui *website*. Namun, perbedaannya terletak pada fokus sistem yang hanya terpusat pada puskesmas dan penggunaannya terbatas melalui pendaftaran (Qurniawan, 2022).

Penelitian yang berjudul "Sistem Informasi Ketersediaan Obat menggunakan *Framework* Laravel di Apotek Mugi Sehat Limpung Batang" bertujuan untuk menyajikan informasi mengenai data persediaan obat dan memfasilitasi pengelolaan sistem inventori obat agar lebih efisien di dalam apotek tersebut. Hasil dari penelitian ini adalah implementasi dari Sistem Informasi Ketersediaan Obat yang menggunakan *Framework* Laravel di Apotek Mugi Sehat Limpung Batang. Persamaannya adalah keduanya menyediakan informasi mengenai ketersediaan obat serta menggunakan *framework* Laravel. Perbedaan utama penelitian ini terletak pada fokus sistem atau aplikasi yang dibangun, yaitu menyediakan informasi mengenai inventori obat dan memperbaiki efisiensi dalam pendataan obat di apotek tersebut (Astutik, 2020).

Dalam penelitian berjudul 'Sistem Informasi Pendakian Gunung Jawa Timur Berbasis Web Menggunakan *Framework* Codeigniter', hasil penelitian tersebut menghadirkan informasi terkait estimasi waktu pendakian dari *basecamp* menuju puncak gunung, prediksi cuaca, rute pendakian, perlengkapan yang dibutuhkan, sejarah singkat gunung, tips pendakian,

serta informasi transportasi menuju basecamp pendakian gunung. Meskipun kedua penelitian membahas tentang sistem informasi dan menggunakan *framework*, perbedaannya terletak pada penggunaan *framework* Codeigniter dan fokus penelitian pada informasi pendakian gunung (Tangdisosang & Widiyanti, 2022).

Penelitian yang berjudul "Perancangan Sistem Informasi Penyewaan Mobil Berbasis Web Menggunakan *Framework* Codeigniter" bertujuan untuk merancang sistem informasi berbasis web yang memudahkan pemilik usaha rental mobil dalam mengelola bisnisnya. Sistem ini memungkinkan pelanggan untuk melakukan pemesanan dan transaksi secara *online*. Meskipun keduanya membahas sistem informasi berbasis web, perbedaannya terletak pada *framework* yang digunakan dan fokus kajian, yakni penyewaan mobil (Raihan & Eviyanti, 2022).

## **E. Tujuan dan Kegunaan Penelitian**

### **1. Tujuan Penelitian**

Dengan mengacu pada rumusan masalah, maka tujuan penelitian ini yaitu:

- a. Untuk membuat dan merancang sistem informasi ketersediaan tempat tidur pasien klinik dengan teknologi *progressive web app* (PWA).
- b. Untuk memberikan akses informasi kepada semua *user* yang terhubung dengan klinik yang menyediakan informasi ketersediaan tempat tidur pasien.

## **2. Manfaat Penelitian**

### **a. Manfaat Bagi Peneliti**

Peneliti dapat menggunakan sistem informasi ini untuk mengakses data ketersediaan tempat tidur pasien secara *real-time*. Data ini dapat digunakan untuk melakukan analisis, penelitian, dan penelitian evaluasi terkait manajemen ketersediaan tempat tidur pasien.

### **b. Bagi Akademik**

Akademisi dapat menggunakan data dari sistem informasi ini untuk melaksanakan penelitian dan pengembangan dalam bidang manajemen ketersediaan tempat tidur pasien. Ini dapat membantu dalam mengidentifikasi strategi dan kebijakan yang efektif untuk meningkatkan efisiensi dan pengalaman pasien.

Sistem informasi ini juga dapat digunakan sebagai sumber materi pengajaran dalam program pendidikan yang terkait dengan manajemen kesehatan. Mahasiswa dan akademisi dapat menggunakan data dan alat yang tersedia dalam sistem untuk memahami konsep manajemen ketersediaan tempat tidur pasien.

### **c. Bagi Masyarakat Umum**

Sistem informasi ini memberikan kemudahan akses bagi masyarakat umum untuk melihat ketersediaan tempat tidur pasien di berbagai klinik atau fasilitas perawatan kesehatan. Ini dapat membantu pasien dan keluarga mereka dalam membuat keputusan

yang lebih baik terkait dengan pilihan tempat perawatan dan waktu yang tepat untuk mendapatkan perawatan.

Dengan informasi yang tersedia tentang ketersediaan tempat tidur pasien, masyarakat umum dapat mengurangi waktu tunggu mereka saat mencari perawatan kesehatan. Mereka dapat melihat klinik yang memiliki tempat tidur tersedia dan menghindari klinik yang memiliki tingkat okupansi tinggi.

Sistem informasi ini meningkatkan transparansi dalam manajemen ketersediaan tempat tidur pasien. Hal ini memungkinkan masyarakat umum untuk melihat dan memantau ketersediaan tempat tidur secara objektif, mengurangi keraguan atau ketidakpastian dalam mencari perawatan.



## BAB II

### TINJAUAN TEORITIS

#### A. Sistem Informasi

Pengertian sistem mengacu pada suatu kesatuan yang terdiri dari berbagai komponen atau elemen, termasuk yang bersifat nyata maupun abstrak, yang saling terkait satu sama lain (Mulyanto, dkk., 2021). Dalam definisinya, sistem merupakan integrasi antara komponen-komponen yang berbeda, di mana setiap sistem memiliki tujuan yang spesifik yang berbeda-beda tergantung pada situasi atau kasus yang terdapat di dalamnya (Apriyan & Nugroho, 2021).

Karakteristik utama dari suatu sistem meliputi keberadaan komponen-komponen sistem yang saling berinteraksi, keberadaan batasan sistem yang menentukan ruang lingkungannya, keterkaitan dengan lingkungan eksternal, adanya mekanisme penghubung antarkomponen, masukan (*input*), proses pengolahan data atau informasi, tujuan dan sasaran yang ingin dicapai, keluaran (*output*), serta umpan balik untuk mengevaluasi kinerja sistem (Doharma & Mafiroh, 2018).

Tahapan dalam pengembangan sistem biasanya meliputi serangkaian langkah seperti analisis, desain, pengkodean (*coding*), dan pengujian (*testing*) (Huslijah & Ridho, 2019). Tahapan ini membentuk kerangka kerja yang umum digunakan untuk merancang, mengembangkan, dan memastikan kualitas sistem yang efektif dan berkinerja tinggi.

Sistem informasi merupakan suatu kesatuan sistem yang memiliki tujuan untuk menghasilkan informasi. Sistem ini terdiri dari serangkaian proses, termasuk pengumpulan, pemasukan, pemrosesan data, penyimpanan, pengolahan, pengendalian, dan pelaporan, sehingga informasi yang dihasilkan dapat mendukung pengambilan keputusan di dalam suatu organisasi untuk mencapai sasaran dan tujuannya (Agmalla, Sari, & Rahmadhani, 2021).

Komponen-komponen yang ada dalam berbagai jenis sistem informasi terdiri dari enam poin utama, yakni masukan (*input*), keluaran (*output*), perangkat lunak (*software*), perangkat keras (*hardware*), basis data (*database*), serta kontrol dan prosedur. Tujuan utama dari sistem informasi adalah menghasilkan informasi yang bermanfaat, di mana kualitas informasi dapat diukur melalui tiga aspek penting, yaitu relevansi, ketepatan waktu, dan akurasi (Wibowo & Purwanto, 2020). Informasi yang relevan, disajikan tepat waktu, dan akurat menjadi kunci utama bagi informasi tersebut untuk memberikan nilai tambah serta mendukung keputusan yang lebih baik dalam konteks organisasi.

## **B. Klinik**

Klinik adalah sebuah fasilitas kesehatan yang kadang merupakan bagian dari rumah sakit atau lembaga kesehatan. Tempat ini dikunjungi oleh individu untuk berkonsultasi dan mendapatkan saran medis. Selain itu, klinik juga menjadi arena bagi mahasiswa kedokteran untuk mengamati dan mempelajari kasus penyakit yang dialami oleh pasien. Terminologi "klinik"

juga dapat mengacu pada berbagai fasilitas kesehatan lainnya seperti balai pengobatan khusus, unit keluarga berencana, pusat perawatan penyakit paru-paru, atau organisasi kesehatan yang berfokus pada layanan kesehatan kuratif. Secara umum, klinik memberikan perhatian yang lebih khusus terhadap satu jenis gangguan kesehatan tertentu (Mdp, 2018).

Klinik, sebagai pusat pelayanan kesehatan, menyediakan layanan medis dasar dan spesialis kepada setiap pasien. Selain menyediakan perawatan medis, tanggung jawab klinik juga meliputi dokumentasi komprehensif terhadap data pasien serta manajemen rekam medis yang efisien. Proses ini bertujuan untuk memfasilitasi informasi administratif dan klinis guna mendukung manajemen yang efektif. Selain itu, proses ini memberikan panduan yang lebih terperinci dalam pelayanan kesehatan (Raihan & Eviyanti, 2022).

### **C. Website**

Sebuah situs web adalah sistem yang memungkinkan pengguna untuk mengakses, memanipulasi, dan mengunduh dokumen hipertaut yang tersimpan dalam komputer yang terhubung melalui internet. Situs web terdiri dari berbagai halaman yang saling terhubung dan dapat diakses secara publik, dimana halaman tersebut berbagi satu nama *domain* tertentu. Situs web dapat dibuat dan dikelola oleh individu, kelompok, bisnis, atau organisasi untuk mencapai berbagai tujuan. Seluruh situs web yang dapat diakses secara publik bersama-sama membentuk apa yang dikenal sebagai *World Wide Web* (Robith Adani, 2020).

## 1. **Browser**

*Web browser* merupakan aplikasi yang ada di hampir semua perangkat modern saat ini. Setiap perangkat seperti *Android, laptop*, atau *tablet* umumnya sudah dilengkapi dengan aplikasi *browser* bawaan. Keberadaan *web browser* ini sangat penting karena menjadi alat utama dalam menjelajahi *internet* dan mencari informasi. Tanpa *browser*, akses ke sumber informasi akan terbatas. *Browser* menjadi sarana utama bagi kita dalam belajar dan mencari informasi. Perkembangan teknologi *browser* terus berlanjut seiring waktu. Saat ini, *browser* mampu mendukung berbagai format konten *multimedia* seperti teks, gambar, animasi, *audio*, dan *video*. Di era sekarang, hampir semua hal bisa diakses melalui *web browser* (Husain & Basri, 2021:1).

## 2. **Basis Data dan MySQL**

Basis data merupakan kumpulan data yang saling terhubung dan terstruktur sedemikian rupa untuk memungkinkan akses yang cepat dan efisien (Ginantra, dkk., 2020). Prinsip utamanya adalah pengelolaan data dengan tujuan utama memudahkan dan mempercepat proses pengambilan kembali informasi. Penggunaan basis data bertujuan untuk mencapai kecepatan, kemudahan, efisiensi penyimpanan data, tingkat keakuratan, ketersediaan data, kelengkapan, keamanan, dan kemudahan penggunaan bersama (Lailiya, Ginantra, & Mahendra, 2022).

Di sisi lain, MySQL merupakan salah satu perangkat lunak sistem manajemen basis data (DBMS) yang menggunakan *structured query*

*language* (SQL) dan bersifat *open-source*. MySQL memiliki kemampuan untuk mengelola basis data dengan kecepatan tinggi, mampu menampung *volume* data yang besar, serta memfasilitasi akses oleh banyak pengguna secara bersamaan (Fadila, Aprison, & Musril, 2021).

#### **D. Laravel**

*Framework* Laravel telah menjadi salah satu kerangka kerja paling populer dalam lingkup pengembangan web dengan PHP, dianggap *superior* dibandingkan dengan kerangka kerja PHP lainnya (N. Yadav, Rajpoot, & K. Dhakad, 2019). Setiap kali merilis versi terbaru, Laravel menghadirkan teknologi terbaru yang membedakannya dari *framework* PHP lainnya. Di samping itu, banyak CMS (*Content Management System*) berbasis Laravel yang sudah tersedia untuk digunakan. Selain fokus pada antarmuka dan tampilan, Laravel dikenal mampu menghasilkan fungsi aplikasi web yang lebih baik. *Framework* ini memfasilitasi proses pengembangan aplikasi dengan fitur-fitur seperti *template engine*, *routing*, dan modularitas (D. Aipina & H. Witriyono, 2022). Karena itu, Laravel sangat sesuai digunakan untuk menangani basis data yang besar.

Penggunaan Laravel dalam pengembangan aplikasi diakui sebagai pilihan optimal untuk aplikasi tingkat *enterprise* yang kompleks serta pengembangan sistem informasi institusi yang cepat dan efisien (Sunardi & Suharjito, 2019).

## E. Progressive Web App (PWA)

*Progressive Web App* (PWA) bukanlah bahasa pemrograman spesifik, melainkan pendekatan atau konsep pengembangan aplikasi web. Santoso (2019) menjelaskan bahwa PWA menggunakan teknologi web modern yang memungkinkan pengembangan *website* agar lebih mirip aplikasi *native* pada perangkat *mobile*, sehingga lebih ramah pengguna

PWA menjadi sangat diminati karena mampu memberikan pengalaman akses aplikasi yang efisien, baik dalam kondisi *online* maupun *offline*. Kemampuan ini tidak hanya memberikan kenyamanan, tetapi juga menjamin keamanan bagi pengguna (Budiman & Yudianthi, 2022).

PWA merupakan aplikasi web yang memanfaatkan teknologi modern untuk memberikan pengalaman mirip dengan aplikasi *native*, namun tetap mempertahankan karakteristik dasar dari aplikasi web (Aripin & Somantri, 2021). Hal ini dicapai dengan prinsip-prinsip yang memungkinkan aplikasi berfungsi responsif, dapat diakses di berbagai perangkat dan platform, bahkan dalam kondisi jaringan yang terbatas atau tidak ada koneksi internet.

Teknologi progresif yang dimanfaatkan PWA, seperti *manifest file*, *service worker*, dan teknik *caching*, memungkinkan penggunaan aplikasi yang lancar, cepat, dan dapat diakses di berbagai kondisi, sangat menguntungkan pengguna dengan koneksi internet yang tidak stabil atau terbatas (Safitri.D.k, 2020).

Responsivitas merupakan salah satu karakteristik utama PWA yang memungkinkannya merespons interaksi pengguna dengan cepat dan mulus.

Penggunaan teknologi yang mempercepat waktu muat aplikasi dan meminimalkan jeda antara tindakan pengguna dan respons aplikasi adalah salah satu alasan utama bagi responsivitas tersebut.

Selain memberikan pengalaman pengguna yang lebih baik, PWA juga memberikan manfaat bagi pengembang dan pemilik aplikasi. Dengan teknologi yang relatif sederhana, PWA membuat aplikasi lebih cepat diakses, lebih hemat ruang penyimpanan, dan lebih fleksibel di berbagai platform. Penggunaan PWA juga memungkinkan pembaruan langsung tanpa memerlukan pengunduhan ulang aplikasi, yang secara signifikan meningkatkan pengalaman pengguna (Budiman & Yudianthi, 2022).

## BAB III

### METODOLOGI PENELITIAN

#### A. Jenis Penelitian

Penelitian ini merupakan jenis penelitian *Research and Development* (R&D) (Jabar & Purba, 2022). Fokus penelitian ini adalah merancang dan mengembangkan sistem informasi ketersediaan tempat tidur pasien klinik dengan memanfaatkan teknologi PWA. Tujuan utamanya adalah menciptakan sistem informasi yang memungkinkan pengguna untuk dengan cepat mengetahui ketersediaan tempat tidur kosong di klinik-klinik tertentu, membantu dalam pengambilan keputusan terkait pilihan klinik.

Penelitian ini akan mencakup analisis kebutuhan, desain *database*, perancangan alur kerja aplikasi, dan implementasi teknologi informasi menggunakan *framework* Laravel. Selain itu, pengujian dan evaluasi sistem akan dilakukan untuk memastikan keefisienan dan kesesuaian aplikasi dengan tujuan praktisnya. Diharapkan hasil penelitian ini dapat memberikan kontribusi positif dalam mempercepat proses pengambilan keputusan pengguna dan meningkatkan kualitas pelayanan klinik kepada pasien.

Adapun lokasi penelitian ini berfokus pada Klinik Utama Mitra Medica Mandiri dan Klinik Utama Doi 79 Bantayan sebagai lokasi yang terlibat dalam pengembangan sistem informasi ketersediaan tempat tidur klinik.



## **B. Pendekatan Penelitian**

Penelitian ini menerapkan pendekatan saintifik dalam mengembangkan sistem informasi ketersediaan tempat tidur pasien di klinik. Pendekatan ini melibatkan serangkaian langkah metodologis yang terstruktur, dimulai dari merumuskan pertanyaan penelitian, pengumpulan data empiris tentang penggunaan sistem, analisis data, hingga penarikan kesimpulan berdasarkan temuan yang obyektif. Melalui pendekatan saintifik ini, diharapkan penelitian dapat memberikan wawasan yang kuat tentang efektivitas sistem informasi serta manfaat yang dapat dihasilkan dari implementasinya (Daga, 2022).

## **C. Sumber Data**

Dalam penelitian ini, data diperoleh melalui metode penelitian lapangan (*Field Research*), di mana peneliti secara langsung mengunjungi lokasi penelitian guna mengumpulkan informasi terkait. Selain itu, data juga dikumpulkan dari sumber daring atau internet, buku, jurnal, skripsi, tesis, serta literatur terkait lainnya sebagai referensi yang relevan untuk analisis.

## **D. Metode Pengumpulan Data**

Sumber data untuk penelitian ini diperoleh melalui beberapa pendekatan yang meliputi analisis literatur, wawancara, dan data teknis terkait. Pendekatan analisis literatur dilakukan dengan menyelidiki buku, jurnal, artikel, dan publikasi terkait dengan pengembangan sistem informasi, *framework* Laravel, manajemen klinik, dan topik terkait lainnya. Informasi

dari sumber literatur ini menjadi pondasi teoritis yang kokoh untuk merancang sistem informasi ketersediaan tempat tidur pasien di klinik.

Pendekatan wawancara melibatkan interaksi langsung dengan para praktisi atau ahli di bidang pengembangan sistem informasi atau manajemen klinik. Dengan melakukan wawancara, peneliti memperoleh pandangan langsung, pengalaman praktis, serta informasi spesifik dan relevan terkait kebutuhan sistem informasi ketersediaan tempat tidur pasien di klinik.

Selain itu, pengumpulan data teknis terkait mencakup informasi spesifik tentang penggunaan teknologi dan sistem yang terlibat. Ini dapat mencakup informasi teknis seputar penggunaan *framework* Laravel, sistem manajemen basis data, atau aspek teknis lain yang relevan dengan pengembangan sistem informasi.

### **1. Wawancara**

Dalam metode ini, peneliti melakukan wawancara dengan pihak terkait, seperti staf klinik dan *administrator*, untuk mendapatkan pemahaman yang lebih dalam tentang kebutuhan dan sudut pandang mereka terhadap sistem informasi yang diajukan. Wawancara ini membantu peneliti memperoleh gambaran langsung tentang bagaimana ketersediaan tempat tidur pasien dikelola di klinik dan mengidentifikasi tantangan yang dihadapi oleh pengelola klinik. Informasi yang diperoleh dari wawancara menjadi tambahan penting dalam merancang solusi yang sesuai dan relevan bagi para pengguna.

## **2. Studi Literatur**

Metode studi literatur ini melibatkan analisis mendalam terhadap berbagai sumber literatur yang relevan dengan topik penelitian, termasuk buku, jurnal, artikel, dan publikasi terkait lainnya. Dengan melakukan analisis literatur, peneliti dapat memperoleh pemahaman tentang kemajuan terbaru dalam bidang pengembangan sistem informasi, *framework* Laravel, manajemen klinik, serta topik terkait lainnya. Hasil dari analisis literatur ini akan menjadi landasan teoritis yang kuat untuk merancang dan mengembangkan sistem informasi tentang ketersediaan tempat tidur pasien di klinik.

## **3. Pengambilan Data Rawat Inap**

Dalam tahap uji coba, peneliti mengumpulkan data mengenai ketersediaan tempat tidur pasien dari beberapa klinik sebagai sampel. Data ini digunakan untuk menguji dan mengevaluasi fungsionalitas sistem informasi yang diusulkan. Penggunaan data aktual tentang ketersediaan tempat tidur membantu peneliti memvalidasi sistem dan memastikan bahwa informasi yang ditampilkan dalam sistem adalah *real-time* dan akurat. Selain itu, umpan balik dari pengguna pada tahap uji coba juga menjadi sumber data penting untuk melakukan perbaikan dan penyempurnaan sistem sebelum implementasi penuh.

## **E. Instrumen Penelitian**

Terdapat dua bagian instrumen yang digunakan dalam penelitian, yakni:

## 1. Perangkat Keras (*Hardware*)

Perangkat keras yang digunakan untuk mengembangkan dan menguji coba adalah Lenovo Thinkpad T470s -Pc, dengan spesifikasi:

- a. Prosesor Intel(R) *Core* (TM) i&-6600U CPU @2.60GHz (4 CPUs), ~2.8GHz
- b. RAM 20 GB
- c. *Solid-state drive* 512 GB

## 2. Perangkat Lunak (*Software*)

Adapun perangkat lunak yang digunakan dalam aplikasi ini adalah sebagai berikut:

- a. Sistem Operasi, Windows 10 Pro 64-bit
- b. Visual Studio Code Text Editor
- c. XAMPP
- d. Google Chrome Browser

## F. Teknik Pengolahan Data dan Analisis Data

### 1. Pengolahan Data

Pengolahan data merujuk pada proses interpretasi data lapangan yang sesuai dengan tujuan, rancangan, dan karakteristik penelitian. Metode pengolahan data dalam penelitian ini adalah sebagai berikut:

- a. Proses *editing* dalam pengolahan data melibatkan pemeriksaan data yang terkumpul untuk mengidentifikasi dan mengurangi kesalahan serta kekurangan yang mungkin ada pada data tersebut. Tahap ini membantu

memastikan keakuratan, kelengkapan, dan konsistensi data sebelum melanjutkan ke langkah-langkah pengolahan data berikutnya.

- b. *Coding* dalam konteks pengolahan data adalah proses penyesuaian data yang diperoleh dari penelitian klinik. Ini melibatkan pemetaan atau pengelompokan data tempat tidur yang tersedia ke dalam kategori atau kode tertentu untuk memudahkan analisis dan interpretasi selanjutnya.

## 2. Analisis Data

Teknik analisis data bertujuan untuk mengurai dan memecahkan masalah berdasarkan data yang telah diperoleh. Dalam penelitian ini, peneliti menggunakan metode analisis kuantitatif untuk menganalisis data yang telah dikumpulkan dari hasil pengamatan di lokasi penelitian. Hal ini dilakukan untuk memperoleh informasi yang lebih mendalam tentang kemampuan dan kualitas kinerja dari sistem yang telah dihasilkan.

## G. Metode Perancangan

Metode *prototype* dipilih sebagai pendekatan yang paling sesuai untuk mengembangkan sistem informasi ketersediaan tempat tidur pasien klinik dengan teknologi PWA dalam penelitian ini. Dengan menggunakan metode *prototype*, proses pengembangan sistem dilakukan secara iteratif dan berulang, di mana versi awal sistem dibangun dengan cepat untuk menunjukkan fitur dan fungsionalitas utama. Pendekatan ini memungkinkan peneliti untuk menguji berbagai gagasan dan solusi dengan cepat, serta

memvalidasi konsep sebelum menggunakan waktu dan sumber daya besar untuk mengembangkan sistem secara keseluruhan.

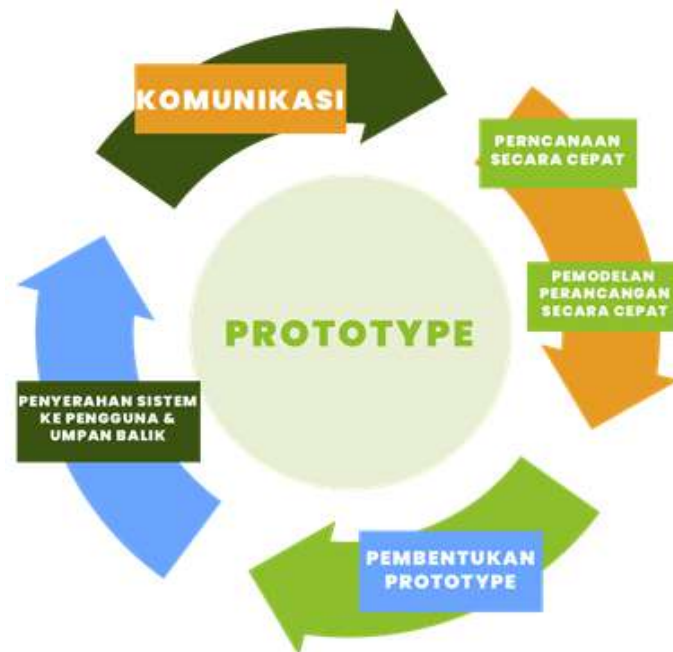

**Gambar III.1** Model *Prototype*

Adapun tahapan proses dari model *prototype* dijelaskan sebagai Berikut:

### 1. Komunikasi Awal

Pada tahap ini, dilakukan komunikasi intensif dengan pihak terkait, seperti staf klinik dan pengguna potensial, untuk memahami kebutuhan dan persyaratan sistem informasi ketersediaan tempat tidur pasien klinik dengan lebih mendalam. Identifikasi kebutuhan fungsional dan *non-fungsional* serta tujuan sistem secara rinci. Proses ini melibatkan wawancara, pengamatan langsung, dan pengumpulan data melalui survei untuk memastikan pemahaman yang holistik tentang kebutuhan pengguna.

## **2. Perencanaan Secara Cepat**

Setelah memahami kebutuhan, kemudian dilakukan perencanaan secara cepat dengan mengidentifikasi fitur-fitur utama yang akan diimplementasikan dalam *prototype* awal. Prioritaskan fitur-fitur berdasarkan urgensi dan tingkat kompleksitas untuk memastikan *prototype* pertama dapat segera dibangun. Tahap ini juga melibatkan perencanaan sumber daya dan jadwal pengembangan untuk menentukan estimasi waktu dan anggaran yang diperlukan.

## **3. Pemodelan/Perancangan**

Berdasarkan hasil analisis dan perencanaan, selanjutnya perancangan *prototype* sistem informasi secara keseluruhan. Termasuk dalam tahap ini adalah perancangan antarmuka pengguna (*UI/UX design*), desain *database*, serta alur kerja sistem yang mencakup fitur-fitur yang telah diprioritaskan. Desain ini harus mempertimbangkan kesesuaian dengan kebutuhan pengguna, kemudahan penggunaan, dan estetika tampilan yang sesuai.

## **4. Pembentukan *Prototype***

Pada tahap ini, akan dimulai mengimplementasikan *prototype* awal menggunakan *framework* laravel. Fokuskan pada pengembangan fitur-fitur yang telah dirancang pada tahap sebelumnya, sehingga *prototype* awal dapat segera dibentuk. *Prototype* ini belum harus lengkap, tetapi harus

dapat mencakup fitur-fitur utama yang diinginkan. Dalam tahap ini, Anda juga dapat menggunakan data *dummy* atau data simulasi untuk mengisi *database* dan menguji fungsionalitas sistem secara sementara.

### **5. Penyerahan & Pemberian Umpan Balik**

Setelah *prototype* awal selesai, dilanjutkan dengan menyerahkan *prototype* kepada pihak terkait, termasuk dosen pembimbing dan pihak-pihak yang terlibat dalam proyek, untuk memberikan umpan balik. Umpan balik ini akan digunakan untuk menilai kelayakan dan kecocokan *prototype* dengan kebutuhan pengguna. Selain itu, umpan balik juga dapat membantu untuk menentukan perbaikan dan perubahan pada *prototype* selanjutnya. Komunikasikan dengan pihak terkait untuk memahami sudut pandang mereka dan mengidentifikasi area perbaikan yang perlu diperhatikan.

## **H. Teknik Pengujian Sistem**

Pengujian sistem dilakukan menggunakan perangkat lunak Apache JMeter, yang dirancang untuk melakukan pengujian beban dan kinerja aplikasi. JMeter digunakan untuk mensimulasikan kondisi penggunaan nyata terhadap sistem informasi yang telah dikembangkan untuk memantau ketersediaan tempat tidur pasien klinik melalui teknologi *Progressive Web App* (PWA).

Pengujian ini bertujuan untuk mengukur kinerja sistem saat menerima beban kerja tertentu, mengevaluasi respons sistem terhadap permintaan simultan dari pengguna, dan menentukan apakah sistem dapat menangani beban tersebut dengan mempertahankan kinerja yang stabil. Metrik yang



akan diukur meliputi waktu respon, *throughput*, dan waktu proses yang dibutuhkan sistem. Hasil pengujian ini akan memberikan wawasan tentang kemampuan sistem dalam menangani situasi penggunaan yang intensif dan memberikan informasi penting untuk meningkatkan kinerja sistem sebelum diterapkan secara luas di lingkungan produksi.

Aplikasi Apache JMeter merupakan perangkat lunak *open source* yang dibuat sepenuhnya menggunakan bahasa pemrograman Java. Fungsinya terutama ditujukan untuk melakukan uji perilaku fungsional dan mengukur kinerja sistem. Meskipun awalnya dikembangkan untuk menguji aplikasi web, seiring waktu, fungsinya telah diperluas untuk melakukan uji coba pada bidang lain.

Apache JMeter memiliki kemampuan untuk menguji kinerja baik pada sumber daya statis maupun dinamis. Ini termasuk layanan web seperti SOAP atau REST, bahasa web dinamis seperti PHP, Java, dan ASP.NET, berbagai jenis *file*, objek Java, basis data dan kueri, *server* FTP, dan lainnya. Dengan fitur ini, aplikasi ini dapat mensimulasikan beban berat pada *server*, kelompok *server*, jaringan, atau objek untuk menguji kekuatan atau melakukan analisis kinerja menyeluruh di bawah berbagai jenis beban yang berbeda.

## **BAB IV**

### **ANALISIS DAN DESAIN SISTEM**

Sebelum merancang Sistem Informasi Ketersediaan Tempat Tidur Pasien Klinik dengan Teknologi *Progressive Web App* (PWA), langkah awal yang diambil adalah melakukan analisis terhadap sistem yang sedang digunakan saat ini. Proses analisis ini dilakukan dengan tujuan membandingkan kinerja sistem yang ada saat ini dengan sistem yang akan diusulkan.

#### **A. Komunikasi Awal**

Pada tahap ini, dilakukan analisis mendalam terhadap permasalahan yang muncul dengan mengidentifikasi masalah dari perspektif pengguna maupun sistem, serta mengumpulkan informasi yang diperlukan. Proses komunikasi dilakukan melalui wawancara langsung dengan anggota masyarakat dan klinik terkait untuk mendapatkan gambaran yang jelas mengenai masalah yang ada di lapangan. Langkah ini memungkinkan pengidentifikasian solusi melalui pendekatan *problem solving*.

Hasil wawancara dengan masyarakat menyoroti dampak kurangnya akses informasi terkait ketersediaan tempat tidur pasien. Seorang responden mengungkapkan, 'Ketika ingin mengunjungi klinik, kita harus menghubungi atau datang langsung ke sana untuk mengetahui apakah ada tempat tidur pasien yang tersedia sebelum memutuskan untuk rawat inap.'

Sementara itu, hasil wawancara dengan pihak klinik menunjukkan bahwa keterbatasan dalam aplikasi *mobile* JKN menjadi kendala signifikan. Seorang perwakilan klinik menyampaikan, 'Aplikasi ini memakan *memory* yang cukup besar dan tidak kompatibel dengan semua perangkat. Selain itu, hanya dapat diakses oleh para pengguna BPJS saja.'

Dari dua perspektif ini, terlihat bahwa kendala akses informasi ketersediaan tempat tidur pasien menjadi permasalahan yang memerlukan penanganan serius. Dengan mempertimbangkan hasil wawancara tersebut, proposisi untuk merancang dan mengimplementasikan sistem informasi ketersediaan tempat tidur pasien menggunakan teknologi *Progressive Web App* (PWA) muncul sebagai solusi yang potensial.

## **B. Analisis Sistem Yang Sedang Berjalan**

Sebelum merancang sistem yang baru, memiliki pemahaman yang komprehensif terkait sistem yang sedang berjalan menjadi sangat penting. Tujuannya adalah mempermudah analisis serta perancangan sistem yang baru. Detail-detail terkait prosedur dari sistem yang sedang berjalan akan dijelaskan secara rinci dalam sebuah *Flowmap*, seperti yang terlihat pada contoh di bawah ini:

### **1. Proses Mendapatkan Informasi Dengan Menggunakan Aplikasi *Mobile* JKN**

Proses untuk mengakses informasi menggunakan aplikasi *mobile* JKN ini terbatas pada masyarakat yang telah memiliki atau terdaftar sebagai

peserta BPJS. Sementara itu, masyarakat yang belum terdaftar tidak diberikan akses untuk mendapatkan informasi dari aplikasi ini. Hal ini menunjukkan bahwa aplikasi tersebut dirancang secara khusus untuk menyediakan layanan informasi kepada peserta BPJS yang sudah terdaftar, sementara tidak memberikan layanan serupa kepada masyarakat yang belum memiliki atau belum terdaftar sebagai peserta BPJS, berikut *flowchart* nya:

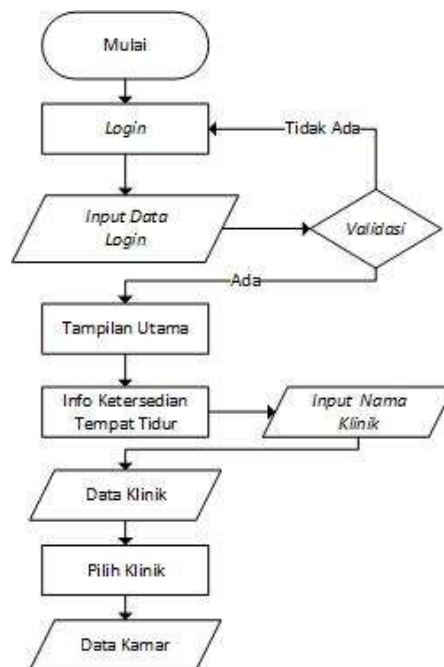

**Gambar IV.1** *Flowchart* Pada Mobile JKN

## 2. Mendapatkan Informasi Klinik Secara Langsung

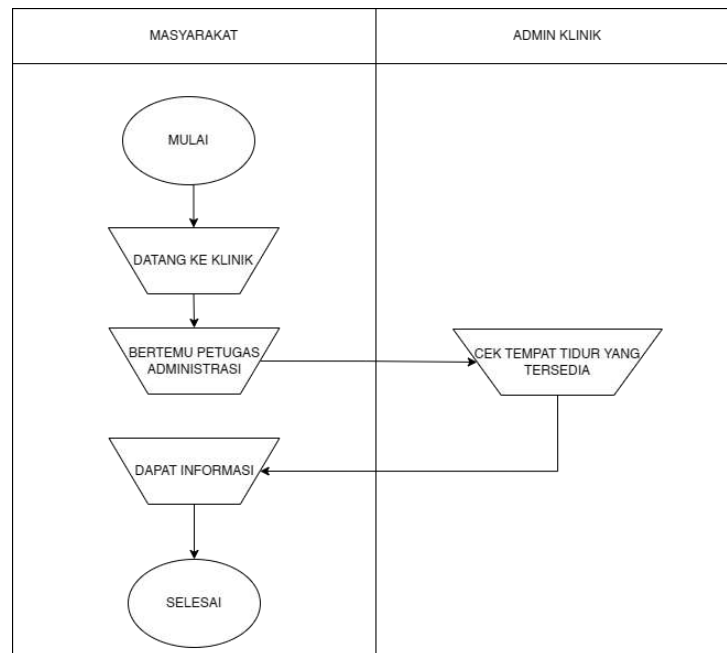

**Gambar IV.2** Flowmap Informasi Datang Secara Langsung

### C. Mengidentifikasi Masalah

Setelah melihat masalah-masalah yang timbul ketika mencari informasi tentang ketersediaan tempat tidur di klinik tersebut, dapat disimpulkan bahwa penyebab masalahnya adalah:

1. Aplikasi yang dirancang secara khusus untuk pengguna BPJS menyebabkan keterbatasan akses informasi hanya tersedia bagi mereka yang memiliki keanggotaan atau nomor BPJS.
2. Klinik yang dituju sudah penuh atau tidak memiliki tempat tidur yang tersedia saat itu.
3. Kurangnya informasi tentang klinik-klinik lain yang mungkin memiliki ketersediaan tempat tidur.

4. Proses mendapatkan informasi langsung dari klinik mungkin memakan waktu dan informasi yang didapat tidak selalu lengkap atau tepat waktu.
5. Keterbatasan informasi membuat pengguna kesulitan dalam memutuskan langkah selanjutnya terkait perawatan atau penggunaan fasilitas kesehatan.

**Tabel IV. 1** Tabel Masalah

<b>No</b>	<b>Masalah</b>	<b>Penyebab</b>
1	Keterbatasan Akses Informasi dalam Aplikasi	Aplikasi yang dirancang secara khusus untuk pengguna BPJS menyebabkan keterbatasan akses informasi hanya tersedia bagi mereka yang memiliki keanggotaan atau nomor BPJS.
2	Kendala Ketersediaan Tempat Tidur di Klinik	Klinik yang dituju sudah penuh atau tidak memiliki tempat tidur yang tersedia saat itu.
3	Keterbatasan Alternatif Pilihan Klinik	Kurangnya informasi tentang klinik-klinik lain yang mungkin memiliki ketersediaan tempat tidur
4	Kesulitan Mendapatkan	Proses mendapatkan informasi langsung dari klinik mungkin memakan waktu dan

	Informasi yang Akurat	informasi yang didapat tidak selalu lengkap atau tepat waktu.
5	Kesulitan dalam Pengambilan Keputusan	Keterbatasan informasi membuat pengguna kesulitan dalam memutuskan langkah selanjutnya terkait perawatan atau penggunaan fasilitas kesehatan

#### D. Perencanaan

Pada fase perencanaan, tahapan ini dilaksanakan untuk mengidentifikasi sumber daya yang diperlukan dan menetapkan spesifikasi pengembangan berdasarkan kebutuhan sistem dan tujuan yang telah dipahami melalui hasil komunikasi sebelumnya. Tujuannya tetap agar pengembangan aplikasi sesuai dengan ekspektasi yang telah diungkapkan sebelumnya. Kebutuhan yang dimaksud di sini merupakan kebutuhan fungsional yang telah terperinci dalam analisis kebutuhan pengguna.

1. Sistem yang dirancang berbasis web yang meliputi halaman publik tanpa *login* dan *dashboard* untuk *admin*.
2. Sistem yang dirancang dapat melakukan pengelolaan kamar dan tempat tidur untuk *admin* klinik serta kelola *user* atau klinik yang terdaftar.
3. Sistem yang dirancang menyediakan informasi beberapa klinik yang meliputi kamar dan tempat tidur yang tersedia.

## E. Pemodelan

Setelah proses perancangan, langkah selanjutnya adalah tahap pemodelan sistem yang merujuk pada analisis sistem yang sedang berjalan. Fokus dari analisis ini adalah bagaimana memperoleh informasi tentang ketersediaan tempat tidur yang terbatas, dengan memperhatikan kebutuhan akan akses informasi yang cepat dan mudah. Masalah utama yang teridentifikasi berkaitan dengan kecepatan dan kemudahan akses informasi terkait ketersediaan tempat tidur.

Dari masalah tersebut maka diusulkan sistem yang dapat dilihat dari *Flowchart* berikut:

### 1. *Flowchart* Pada Fitur *User*



**Gambar IV.3** *Flowchart* User



Proses pada diagram alur sistem di atas dapat dijelaskan sebagai berikut:

- a. Pengguna memulai dengan mengunjungi halaman beranda sistem, dan pengguna dapat melihat informasi umum tentang sistem dan opsi untuk mencari klinik.
- b. Pengguna memasukkan pencarian seperti nama klinik yang diinginkan.
- c. Sistem menampilkan daftar klinik dari pencarian, dan pengguna dapat memilih salah satu klinik dari daftar tersebut.
- d. Pengguna memilih klinik tertentu dari daftar hasil pencarian, dan sistem menampilkan ketersediaan tempat tidur pasien di klinik yang dipilih oleh pengguna.
- e. Pengguna memiliki opsi untuk kembali ke halaman beranda dan melakukan pencarian klinik lainnya atau menjelajahi informasi lain.

## 2. Flowchart Pada Fitur Admin Klinik

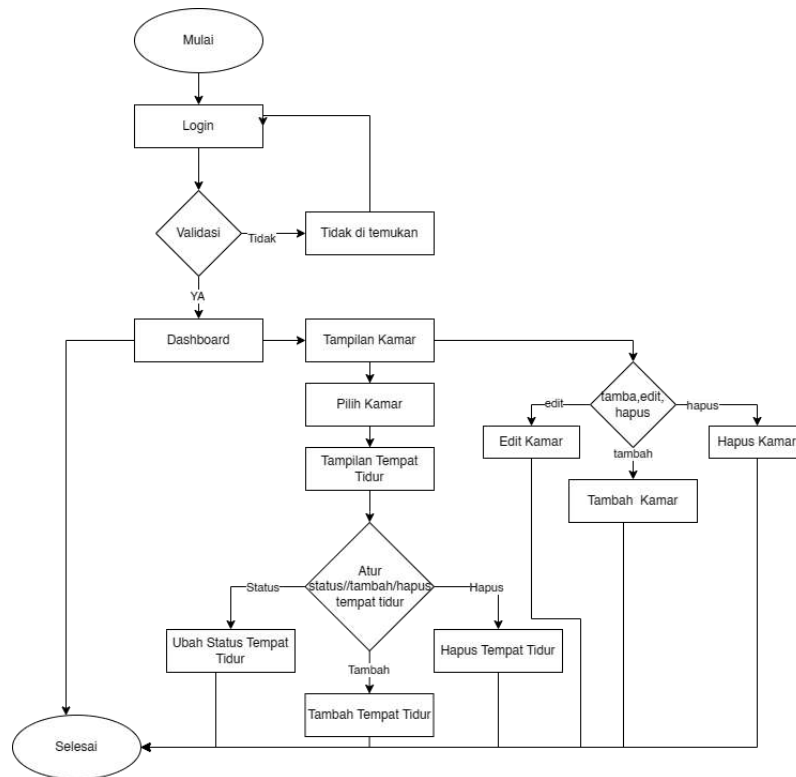

**Gambar IV.4** Flowchart Admin Klinik

Proses pada diagram alur sistem di atas dapat dijelaskan sebagai berikut:

- Admin* klinik memasukkan kredensial *login* (*username* dan *password*) pada halaman *login admin* klinik.
- Sistem memeriksa dan memverifikasi kredensial *login admin* klinik, jika verifikasi berhasil, *admin* klinik diarahkan ke *dashboard admin* klinik.
- Admin* klinik dapat melihat, mengelola, dan memperbarui informasi ketersediaan kamar, dan tempat tidur pasien di klinik yang mereka tangani, mulai dari menambah kamar, menambah tempat tidur, *edit* dan

hapus. *Admin* klinik dapat keluar dari sesi *admin* dan kembali ke halaman publik.

### 3. Flowchart Pada Fitur *Admin* Utama

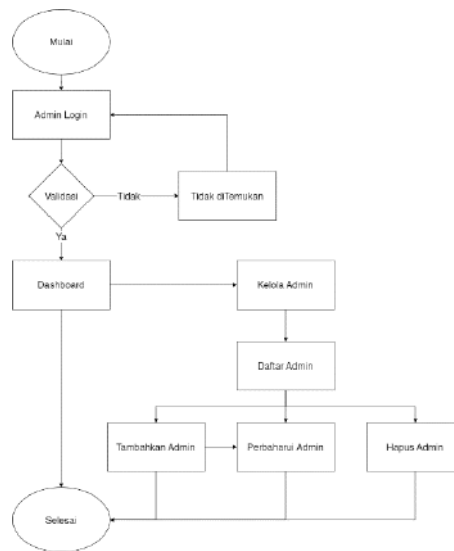

**Gambar IV.5** Flowchart *Admin* Utama

Proses pada diagram alur sistem di atas dapat dijelaskan sebagai berikut:

- Admin* utama atau pengembang memasukkan kredensial *login* (*username* dan *password*) pada halaman *login admin* utama.
- Sistem memeriksa dan memverifikasi kredensial *login admin* utama atau pengembang, jika verifikasi berhasil, *admin* utama atau pengembang diarahkan ke *dashboard admin* utama.
- Admin* dapat menambah, *edit*, menghapus *user* atau *admin* di tiap klinik yang telah bekerja sama.

- d. *Admin* utama atau pengembang memiliki akses ke kontrol penuh atas seluruh sistem, termasuk pengelolaan *admin* klinik, informasi klinik, dan pengaturan sistem.
- e. *Admin* utama atau pengembang dapat keluar dari sesi *admin* utama dan kembali ke halaman publik.

Berdasarkan alur diagram yang disajikan, terdapat dampak positif yang dirasakan oleh seluruh kalangan masyarakat pengguna aplikasi ini. Kemudahan akses informasi langsung tentang ketersediaan tempat tidur di berbagai klinik memungkinkan masyarakat untuk mengaksesnya tanpa perlu datang secara langsung. Ini memfasilitasi akses informasi yang dapat diakses kapan pun dan di mana pun selama terhubung dengan internet. Selain itu, pengguna atau masyarakat tidak diwajibkan melakukan *login* atau pendaftaran karena informasi tersebut tersedia untuk umum.

Dari perspektif klinik yang menggunakan aplikasi ini, terdapat dampak positif yang signifikan. Mereka dapat mengatasi situasi di mana semua ruangan dan tempat tidur telah terisi penuh oleh pasien. Hal ini memberikan fleksibilitas dalam manajemen informasi tentang ketersediaan tempat tidur, memungkinkan klinik untuk lebih efisien dalam menangani pasien.

Selain itu, dalam penelitian ini telah dirancang sebuah sistem menggunakan *Unified Modelling Language* (UML) yang terdiri dari *use case diagram*, *activity diagram*, dan *class diagram*. Diagram-diagram ini

menggambarkan rancangan antarmuka pengguna sistem serta struktur database yang diperlukan dalam pengembangan sistem ini.

## F. Perancangan UML

### 1. Use Case Diagram Sistem

*Use case diagram* adalah alat *visual* yang memvisualisasikan interaksi antara pengguna (yang disebut sebagai aktor) dengan sistem atau aplikasi. Diagram ini bertujuan untuk memberikan gambaran fungsionalitas sistem atau aplikasi dari perspektif pengguna. Biasanya, *use case diagram* menampilkan aktor-aktor yang terlibat, kasus penggunaan, dan hubungan antara keduanya dalam sistem yang dijelaskan. Diagram ini membantu dalam memahami hubungan antara aktor, tindakan yang dapat dilakukan oleh aktor, dan bagaimana aktor berinteraksi dengan sistem atau aplikasi yang sedang dirancang.

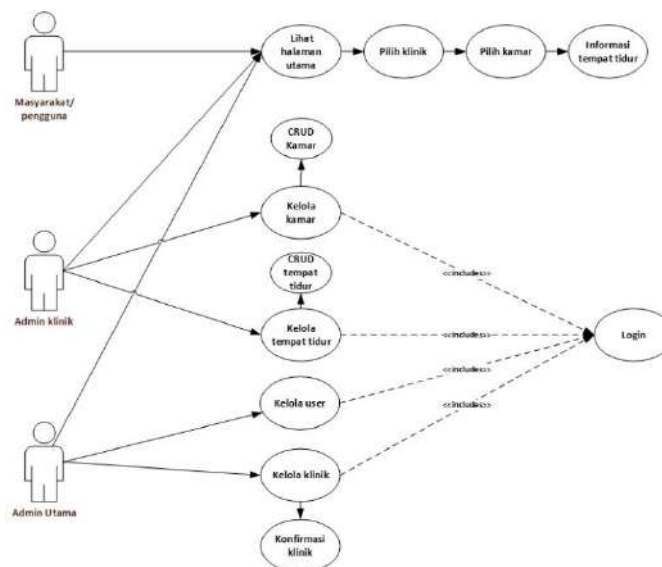

Gambar IV.6 Use Case Diagram yang Diusulkan

Berdasarkan diagram kasus penggunaan (*Use Case Diagram*) pada Gambar IV.6, terlihat partisipasi dari tiga pengguna atau *user* yang terlibat dalam sistem. Masyarakat memiliki akses ke halaman utama di mana mereka dapat memilih klinik yang ingin mereka kunjungi, memilih kamar sesuai kelas yang diinginkan, dan mendapatkan informasi tentang ketersediaan tempat tidur di klinik yang telah dipilih. Selanjutnya, terdapat dua jenis *admin* yang perlu melakukan proses *login* sebelum mereka dapat mengelola data yang mereka tangani dalam sistem.

*Admin* klinik memiliki tanggung jawab terhadap informasi tempat tidur di klinik. Mereka memiliki wewenang untuk mengelola data kamar dan tempat tidur, termasuk fungsi penambahan, penghapusan, penampilan, dan pembaruan informasi terkait kamar dan tempat tidur.

*Admin* utama, sebagai *administrator* yang mengelola pengguna yang terdaftar, memiliki tugas untuk mendaftarkan klinik yang sudah diusulkan oleh pengguna. Mereka juga memiliki kewenangan untuk mengelola klinik yang sudah terdaftar dalam hal terjadi masalah atau kesalahan yang melibatkan klinik pengguna.

## **2. *Sequence Diagram***

*Sequence diagram* mengilustrasikan interaksi antara objek dalam dan sekitar sistem melalui pertukaran pesan sepanjang waktu.

Berikut ini adalah diagram urutan yang menggambarkan sistem yang telah dibuat:

a. *Sequence Diagram Masyarakat*

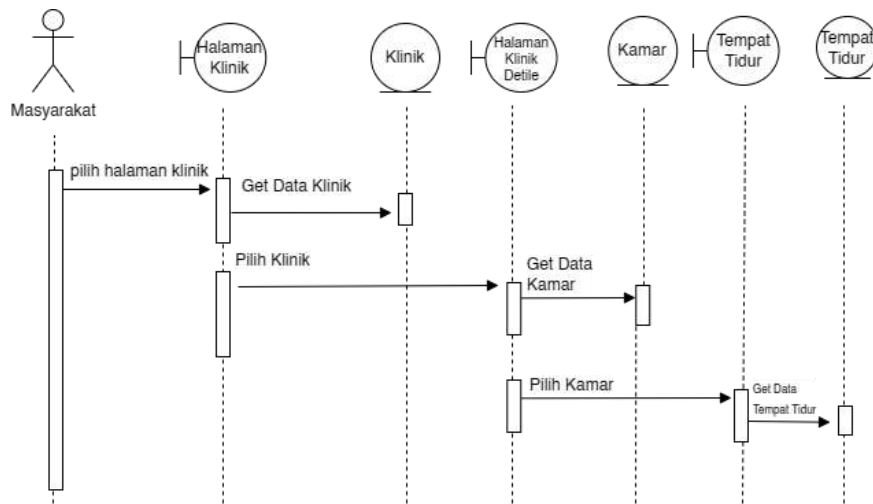

**Gambar IV. 7** *Sequence Diagram Masyarakat*

b. *Sequence Diagram Login Admin*

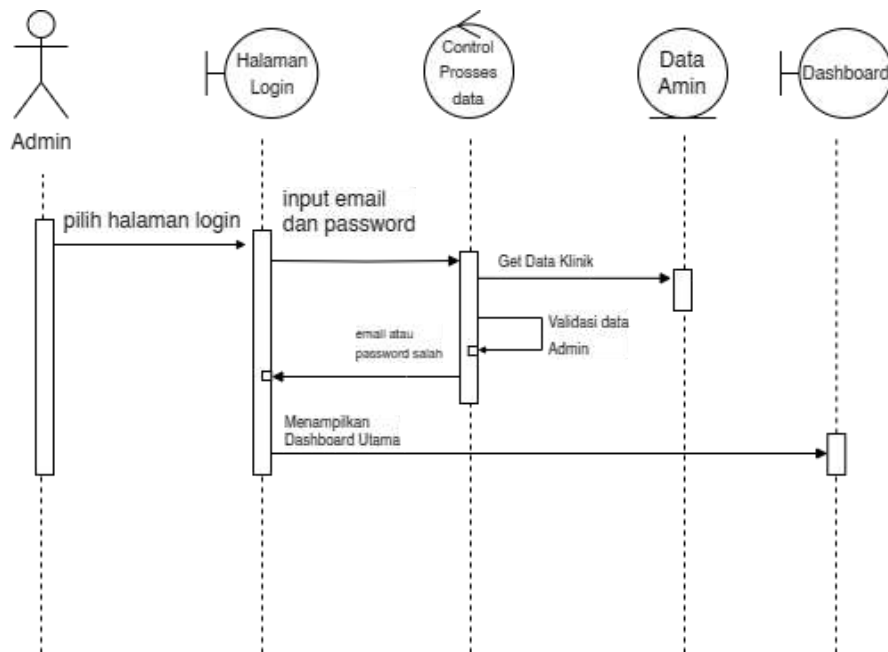

**Gambar IV. 8** *Sequence Diagram Login Admin*

c. *Sequence Diagram Admin Utama*

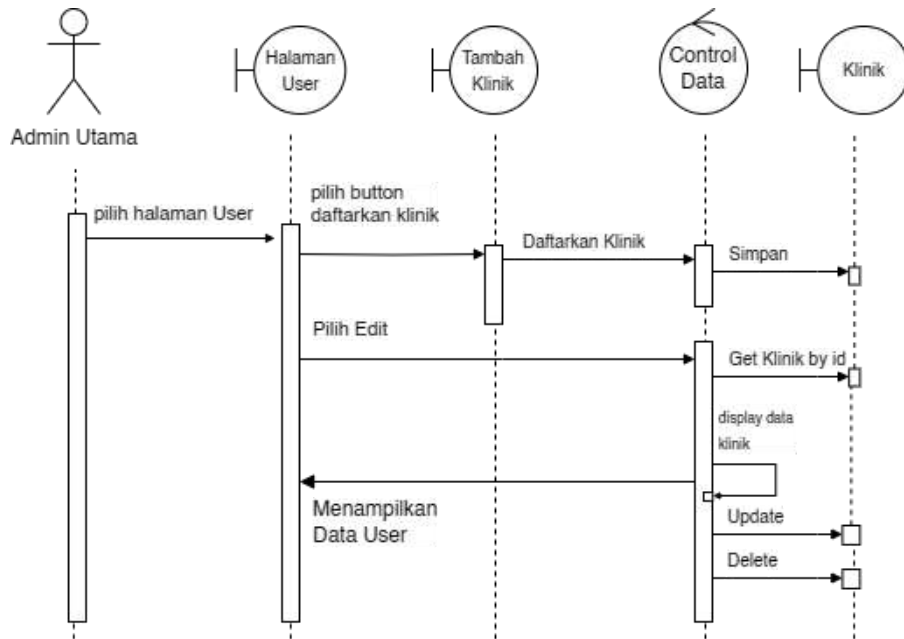

**Gambar IV. 9** *Sequence Diagram Admin Utama*

d. *Sequence Diagram Admin Klinik*

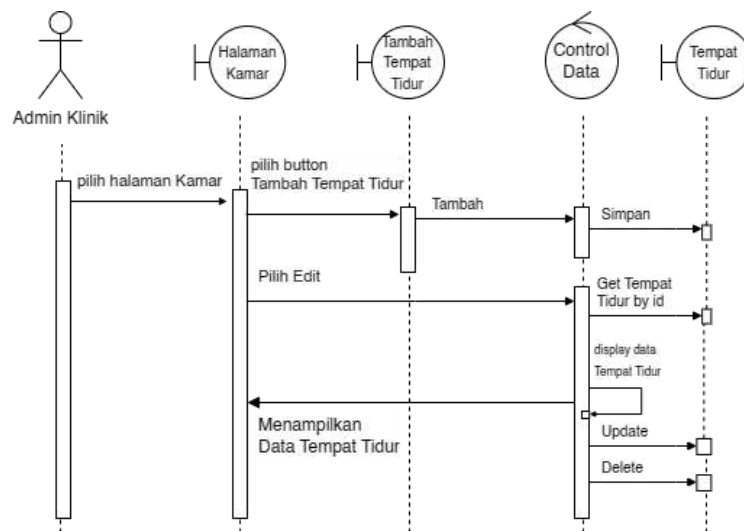

**Gambar IV. 10** *Sequence Diagram Tambah Kamar*



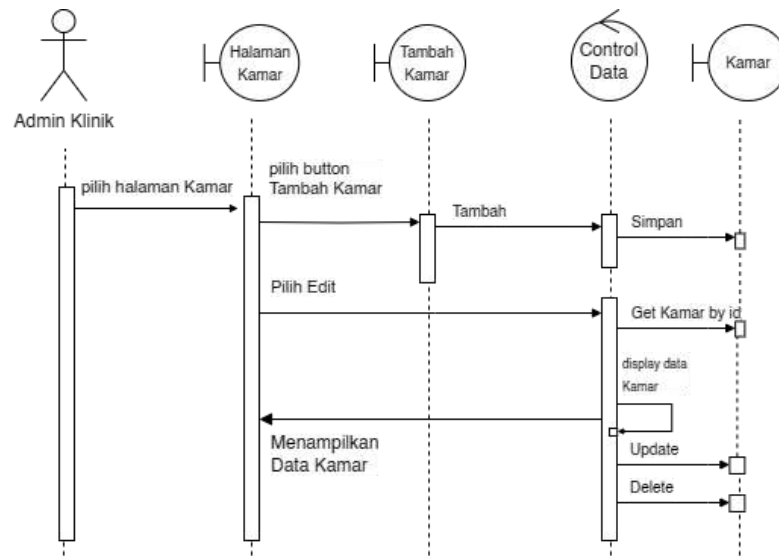

Gambar IV. 11 Sequence Diagram Tambah Tempat Tidur

### 3. Activity Diagram Sistem

#### a. Registrasi Akun Klinik

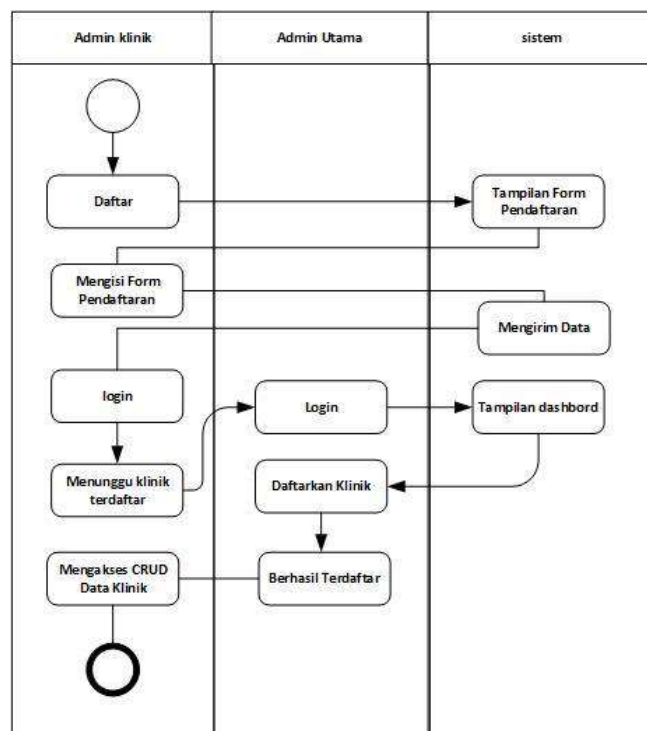

Gambar IV.12 Activity Diagram Registrasi Akun Klinik

Dari *Activity diagram* yang disajikan, proses pendaftaran klinik memerlukan pengisian formulir pendaftaran oleh klinik yang ingin mendaftar, diikuti dengan pengiriman data yang diisi. Setelah pendaftaran selesai, *admin* klinik dapat masuk ke sistem, meskipun saat itu belum diberikan hak akses untuk mengelola data di dalamnya.

*Admin* utama akan memvalidasi pendaftaran klinik, mendaftarkan klinik yang telah diusulkan oleh pengguna, dan kemudian mengkonfirmasi pendaftaran tersebut. Setelah klinik berhasil terdaftar, *admin* klinik dapat mengakses fungsi CRUD (*Create, Read, Update, Delete*) dan melaksanakan proses pengelolaan data di dalam sistem.

b. **Olah Data Kamar**

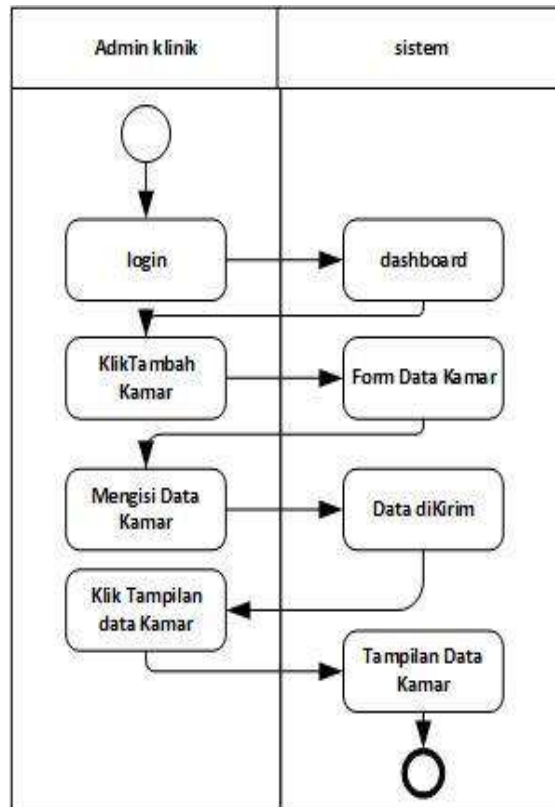

**Gambar IV.13** Activity Diagram Olah Data Kamar

Berdasarkan *Activity diagram*, klinik yang telah menerima konfirmasi dari *admin* utama memiliki kemampuan untuk masuk ke dalam sistem dengan cara melakukan *login*. Setelah berhasil masuk, klinik dapat mengakses *dashboard* sistem. Di dalam *dashboard*, klinik memiliki opsi untuk menambahkan data kamar. Untuk menambahkan data kamar, klinik harus mengisi informasi yang relevan terkait dengan kamar yang ingin ditambahkan. Setelah pengisian data selesai, klinik mengirimkan informasi tersebut berdasarkan detail dari kamar yang dimaksud, sehingga informasi tersebut dapat disimpan dalam sistem untuk proses selanjutnya.

c. **Olah Data Tempat Tidur**

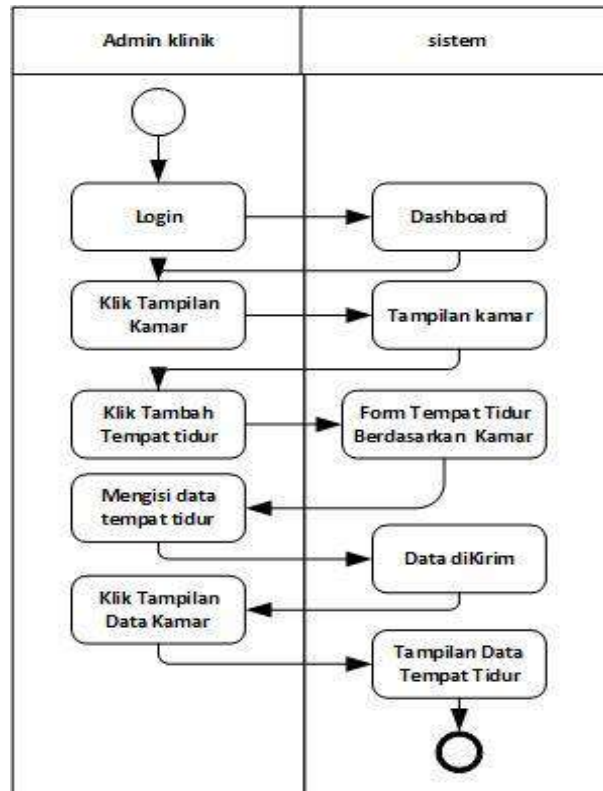

**Gambar IV.14** *Activity Diagram* Pada Fitur Olah Data Tempat Tidur

Dalam *Activity diagram* tersebut, *admin* klinik memulai dengan melakukan *login* ke dalam sistem dan mengakses *dashboard*. Setelah masuk ke *dashboard*, *admin* memilih kamar di mana tempat tidur akan ditambahkan. Setelah menentukan kamar, *admin* klinik menambahkan data tempat tidur berdasarkan pilihan kamar yang dipilih sebelumnya. Ketika data tempat tidur telah *diinput* dan dikirim, sistem akan menampilkan informasi terkait tempat tidur yang baru ditambahkan pada kamar yang telah dipilih sebelumnya.

d. **Akses Informasi Tempat Tidur**

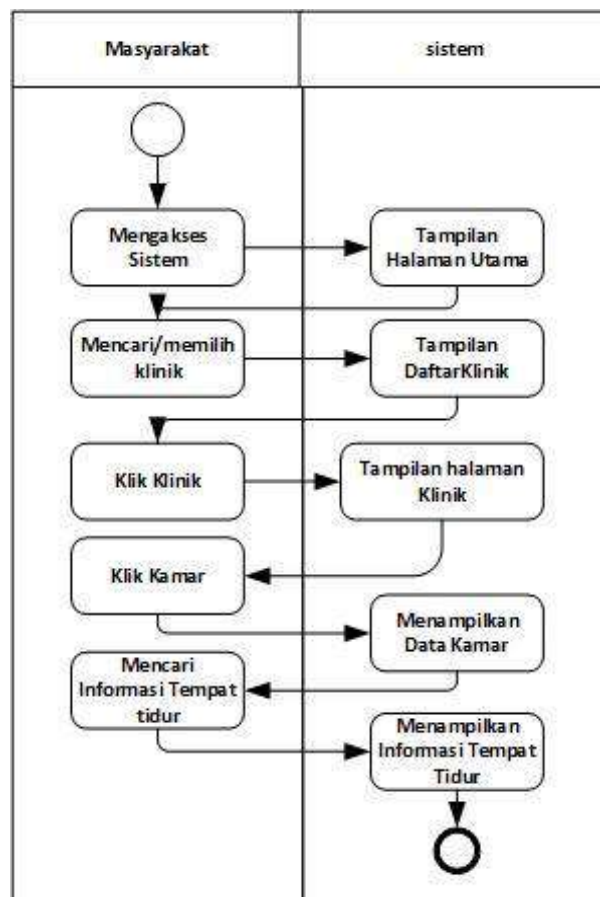

**Gambar IV.15** Activity Diagram Pada Fitur Informasi Tempat Tidur

*Activity diagram* tersebut menjelaskan bahwa pengguna, yang ingin mengetahui informasi tentang ketersediaan tempat tidur di suatu klinik, akan mengakses sistem yang telah dibuat. Setelah mengakses sistem, halaman utama akan ditampilkan, menampilkan beberapa pilihan klinik dan informasi terkait sistem. Pengguna dapat melakukan pencarian klinik yang ingin mereka kunjungi atau memilih klinik yang ada. Setelah pemilihan klinik, sistem akan menampilkan data terkait ketersediaan kamar di dalam klinik yang dipilih. Selanjutnya, pengguna dapat memilih kamar berdasarkan kebutuhan mereka dan kemudian mendapatkan informasi terkait ketersediaan tempat tidur di kamar yang telah dipilih.

### **3. Class Diagram**

*Class diagram* merupakan representasi *visual* yang umumnya digunakan dalam pemodelan sistem berbasis objek. Fungsinya adalah untuk menggambarkan struktur *statis* dari suatu sistem atau aplikasi dengan menampilkan serangkaian kelas, atribut yang dimiliki oleh kelas-kelas tersebut, dan relasi di antara mereka. Setiap kelas dalam diagram ini terbagi menjadi tiga bagian utama: bagian atas menampilkan nama kelas, bagian tengah memuat daftar atribut kelas, sementara bagian bawah menguraikan metode atau perilaku yang dimiliki oleh kelas. Oleh karena itu, deskripsi diagram kelas dapat ditemukan dalam gambar yang terlampir.

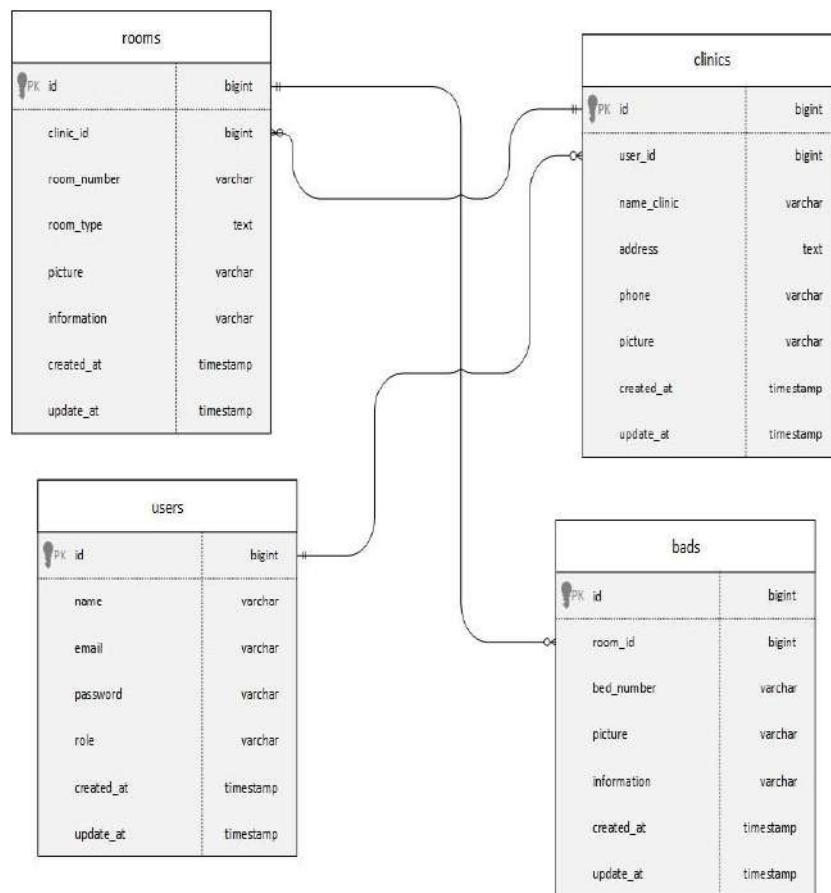

**Gambar IV.16** Class Diagram Sistem yang Diusulkan

Dari *class diagram* di atas, terlihat bahwa ada empat tabel inti yang saling terhubung atau memiliki keterkaitan, yaitu tabel *users*, *clinics*, *rooms*, dan *beds*. Setiap tabel menyimpan data yang terkoneksi satu sama lain dalam sistem tersebut. Tabel-tabel ini saling terhubung melalui kunci-kunci atau relasi yang terdefinisi di antara mereka untuk memfasilitasi pengelolaan dan pengambilan data dalam sistem.

## a. Perancangan *Interface*

### 1) *Interface Form* Registrasi Akun

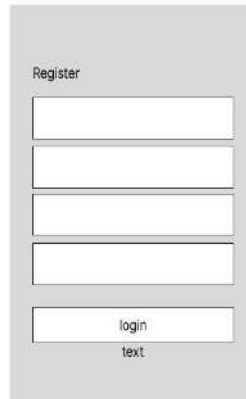

The wireframe shows a vertical form titled "Register". It contains five text input fields stacked vertically. The bottom-most field is a button labeled "login" with the text "text" centered below it.

**Gambar IV.17** *Wireframe Form* Register

Halaman ini menyediakan *input* yang dibutuhkan untuk registrasi akun, termasuk nama lengkap, alamat *email*, *password*, dan informasi tambahan sesuai persyaratan pendaftaran. Pengguna diharapkan mengisi data secara lengkap agar proses pendaftaran akun dapat berjalan lancar sesuai kebutuhan.

### 2) *Interface Form* Login



The wireframe shows a vertical form titled "Login". It contains two text input fields stacked vertically. Below the second field is a checkbox followed by the text "text" and another "text" label. At the bottom, there are two buttons: "login" and "create account".

**Gambar IV.18** *Wireframe Form* Login

Tampilan ini menyediakan *input* data wajib untuk *login*, seperti alamat *email/username* dan *password*. Pengguna juga dapat menggunakan perintah dan navigasi yang disediakan untuk melakukan pendaftaran jika belum memiliki akun. Fitur navigasi ini akan mengarahkan pengguna ke halaman registrasi untuk membuat akun baru, memberikan kemudahan navigasi, dan memastikan opsi pendaftaran tersedia bagi yang belum memiliki akun.

### 3) *Interface Dashboard Admin Klinik*



**Gambar IV.19** *Wireframe Halaman Dashboard Admin*

Pada tampilan ini, akan ditampilkan beberapa informasi terkait data klinik, seperti informasi tentang kamar dan tempat tidur yang ada. Namun, akses terhadap informasi ini akan dibatasi hanya untuk *admin* klinik. Informasi yang disajikan akan meliputi rincian mengenai ketersediaan kamar, informasi mengenai tempat tidur, dan detail lainnya yang relevan dengan kebutuhan klinik. Hal ini bertujuan



untuk memberikan kontrol dan akses khusus kepada *admin* klinik dalam mengelola dan memantau data klinik yang mereka tangani.

#### 4) *Interface Dashboard Admin Utama*

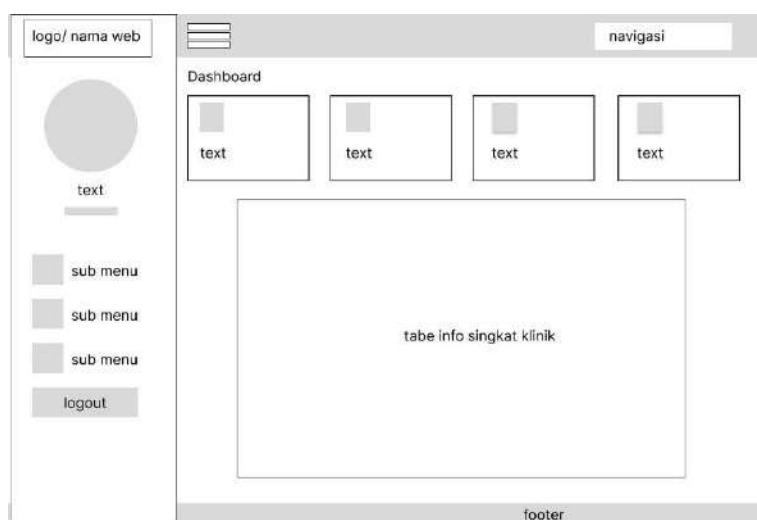

**Gambar IV.20** *Wireframe* Halaman *Dashboard Admin Utama*

Pada tampilan ini, akan disajikan beberapa informasi terkait pengguna (*user*), informasi klinik, dan data lain yang terkait dengan situs *web*. Terdapat sebuah tabel yang menampilkan informasi ringkas mengenai pengguna dan klinik yang terdaftar dalam sistem. Selain itu, akan tersedia menu yang disesuaikan dengan kebutuhan pengguna, termasuk menu, yang akan mirip dengan tampilan *dashboard* yang dapat diakses khusus oleh *admin* utama. Fitur ini hanya dapat diakses oleh *admin* utama dan dirancang untuk memberikan akses kontrol dan manajemen data yang lebih luas terkait pengguna dan klinik dalam sistem.

### 5) *Interface Data User*

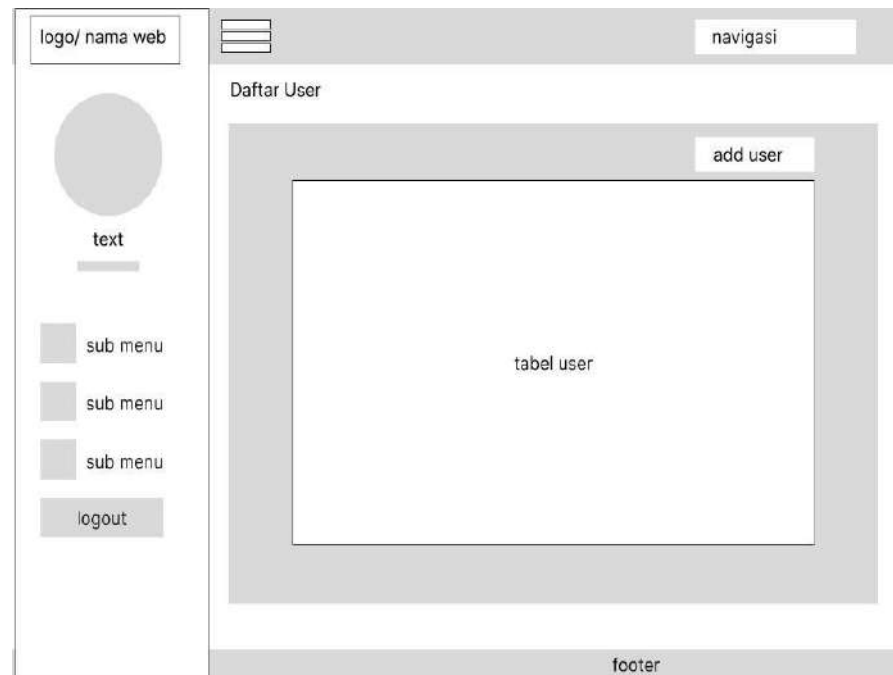

**Gambar IV.21** *Wireframe Menu Data User*

Pada tampilan ini, akan tersedia informasi mengenai pengguna yang telah mendaftar, beserta informasi singkat terkait data pengguna tersebut. Selain itu, terdapat fitur untuk konfirmasi atau tindakan dari *admin* utama terhadap pengguna yang belum mendaftarkan klinik atau belum memiliki klinik setelah adanya komunikasi langsung dengan *admin* utama. *Admin* utama akan memiliki opsi untuk mendaftarkan atau mengkonfirmasi status pengguna tersebut dalam hal kepemilikan klinik. Hal ini memungkinkan *admin* utama untuk mengelola dan mengkonfirmasi informasi terkait pengguna yang belum memiliki atau belum mendaftarkan klinik dalam sistem.

## 6) *Interface* Data Klinik

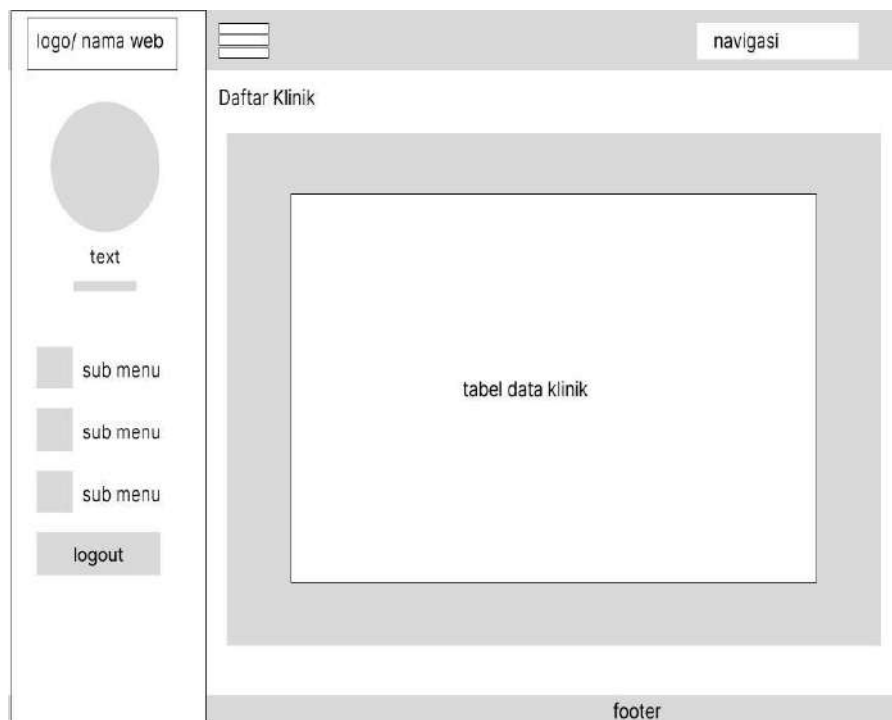

**Gambar IV.22** *Wireframe* Menu Data Klinik

Pada tampilan ini, akan disajikan tabel yang berisi data klinik yang sudah terdaftar dalam sistem. Tabel tersebut akan mencakup informasi terkait pengguna yang terafiliasi dengan setiap klinik, serta informasi terperinci lainnya mengenai data klinik tersebut. Hal ini akan memberikan gambaran terperinci mengenai keterkaitan antara pengguna dengan klinik yang mereka miliki atau terafiliasi, serta informasi penting lainnya yang berkaitan dengan data klinik tersebut.

## 7) Interface Data Kamar

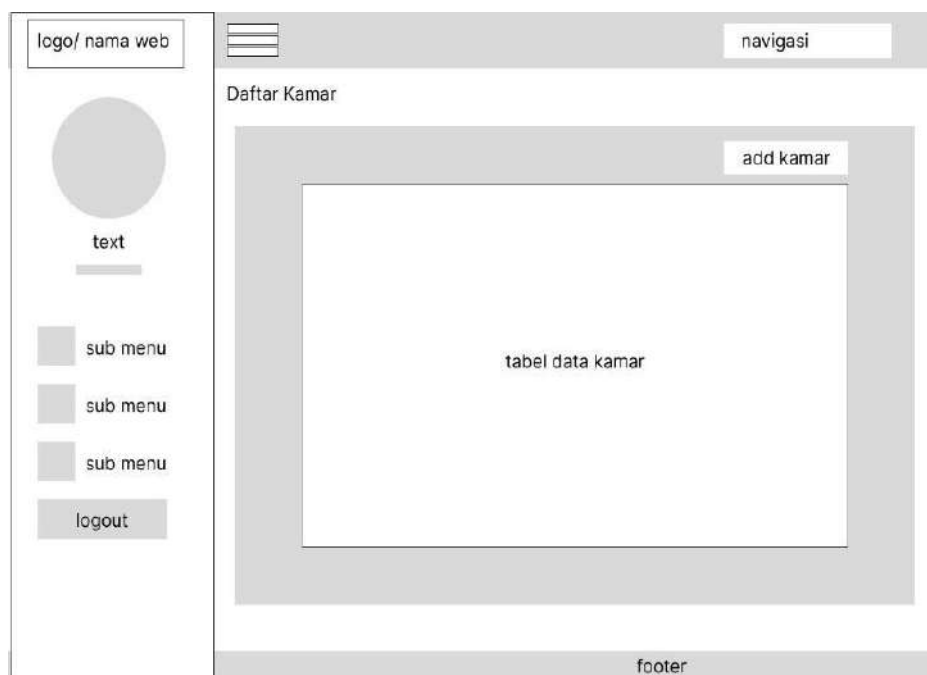

**Gambar IV.23** Wireframe Menu Data Kamar

Pada tampilan ini, akan disediakan sebuah tabel yang berisi informasi tentang kamar yang dapat diakses oleh *admin* klinik. Tabel tersebut akan memuat data kamar yang terdiri dari berbagai informasi terkait kamar-kamar yang ada. Selain itu, *admin* klinik juga akan memiliki kemampuan untuk menambahkan data tempat tidur sesuai dengan kamar yang tersedia. Selain menambahkan tempat tidur, *admin* klinik juga dapat menambahkan informasi tentang kamar baru ke dalam sistem. Hal ini memberikan kewenangan kepada *admin* klinik untuk mengelola data kamar serta tempat tidur yang ada, sekaligus menambahkan entri baru jika diperlukan.

## 8) Interface Form Input Kamar

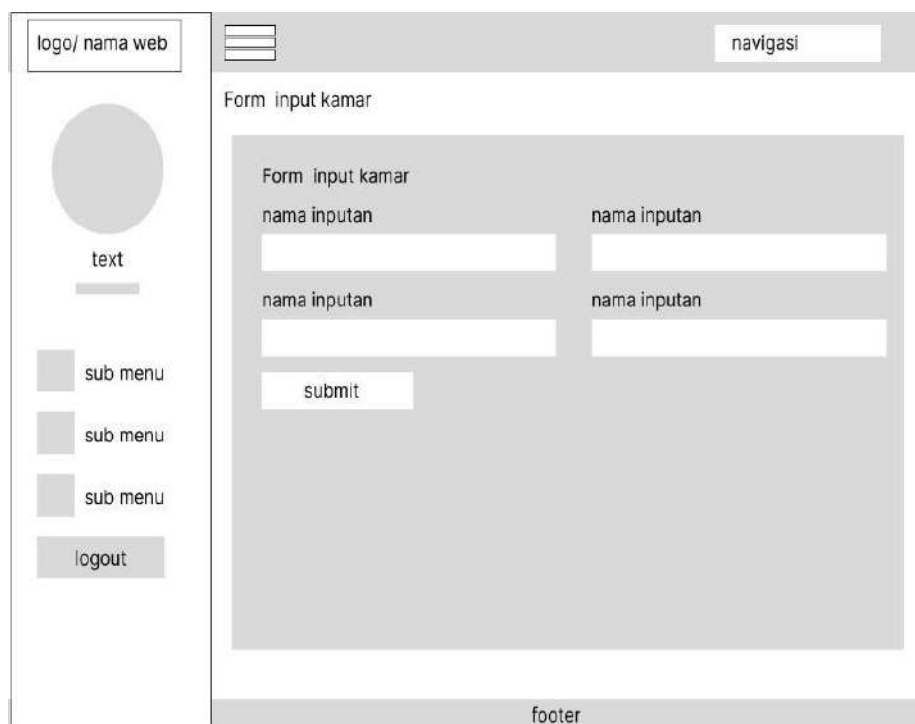

**Gambar IV.24** Wireframe Halaman *Form Input Kamar*

Pada tampilan ini, akan disediakan sebuah *form* inputan kamar yang memungkinkan untuk menambahkan kamar baru dengan beberapa kolom *input* yang diperlukan. *Form* ini akan meminta beberapa informasi yang diperlukan untuk menambahkan kamar baru ke dalam sistem, seperti nomor kamar, tipe kamar, dan informasi penting lainnya yang relevan dengan data kamar tersebut. Dengan *form* inputan ini, pengguna atau *admin* klinik dapat dengan mudah menambahkan informasi tentang kamar baru ke dalam sistem.

## 9) Data Tempat Tidur



**Gambar IV.25** Wireframe Menu Data Tempat Tidur

Pada tampilan ini, akan disajikan informasi terkait data tempat tidur yang telah ditambahkan berdasarkan data kamar. Informasi yang ditampilkan akan terkait dengan detail tempat tidur yang terdapat di setiap kamar. Ini termasuk informasi seperti nomor tempat tidur, status tempat tidur, dan informasi spesifik lainnya yang berkaitan dengan tempat tidur yang ada di masing-masing kamar. Hal ini memungkinkan pengguna, khususnya *admin* klinik, untuk melihat data tempat tidur yang sudah ditambahkan dan terkait dengan setiap kamar secara terperinci.

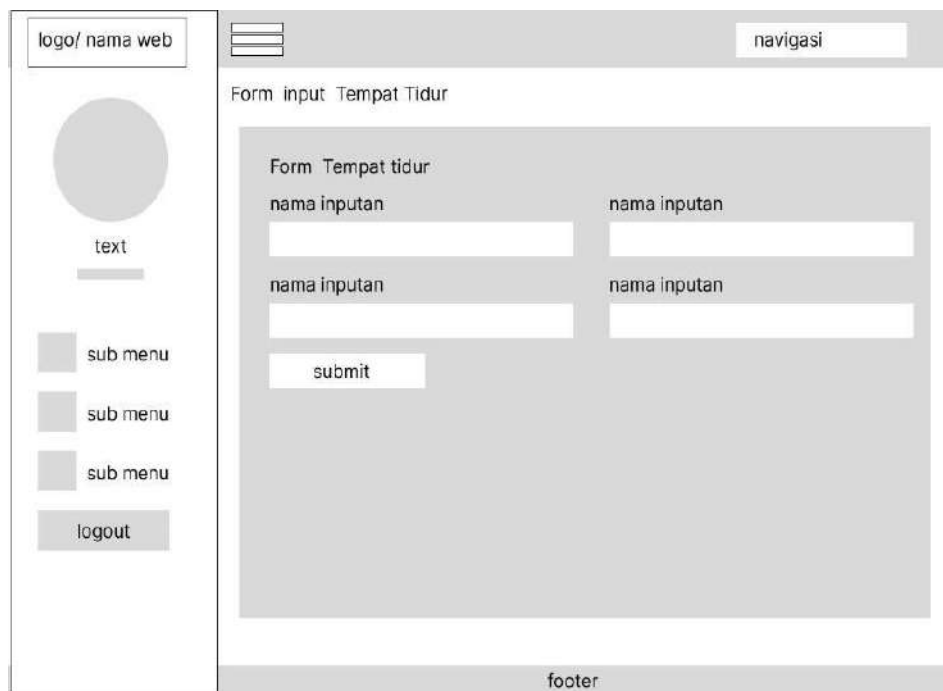
10) *Interface Form Input Tempat Tidur*

**Gambar IV.26** Wireframe Halaman *Form Input* Tempat Tidur

Pada tampilan ini, akan disediakan sebuah *form input* yang memuat kolom-kolom *input* yang sesuai dengan kebutuhan untuk menambahkan informasi tempat tidur. *Form* ini akan meminta beberapa informasi yang relevan terkait tempat tidur yang akan ditambahkan ke dalam sistem, seperti nomor tempat tidur, status tempat tidur, dan mungkin informasi tambahan lainnya yang diperlukan. *Form* inputan ini memfasilitasi pengguna atau *admin* klinik dalam menambahkan detail tempat tidur ke dalam sistem dengan mudah dan sesuai dengan kebutuhan.

11) *Interface* Konfirmasi Klinik

The wireframe shows a web interface for clinic confirmation. It features a top navigation bar with a logo/website name on the left and a navigation menu on the right. A left sidebar contains a user profile area with a circular placeholder for a profile picture, a 'text' label, and three 'sub menu' items, along with a 'logout' button. The main content area is titled 'konfirmasi klinik' and contains a 'Form input klinik' with three input fields labeled 'nama inputan' and a 'submit' button. A footer is located at the bottom of the page.

**Gambar IV.27** *Wireframe* Halaman Konfirmasi Klinik

Pada tampilan ini, akan tersedia sebuah *form input* yang memungkinkan *user* yang belum memiliki klinik untuk mendaftarkan kliniknya. *Form* ini akan meminta berbagai informasi yang diperlukan untuk mendaftarkan klinik baru ke dalam sistem setelah mendapat persetujuan dari *admin* utama. Inputan yang diminta bisa berupa nama klinik, alamat, informasi kontak, deskripsi singkat tentang klinik, serta informasi lainnya yang dianggap penting untuk proses pendaftaran klinik. *Form* ini memfasilitasi *user* untuk menyampaikan informasi yang diperlukan untuk mendaftarkan klinik mereka ke dalam sistem setelah mendapat persetujuan dari *admin* utama.

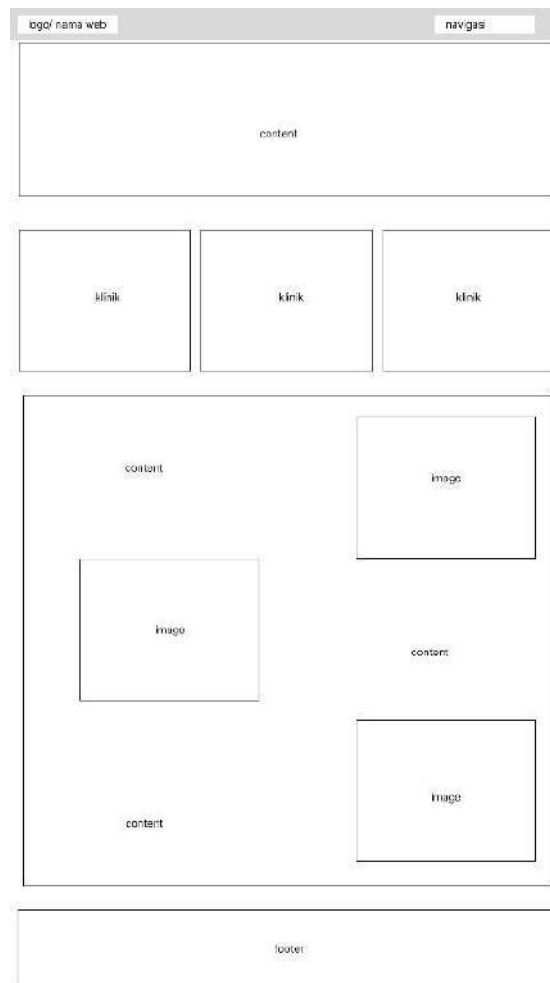

12) *Interface* Pada Halaman Utama

**Gambar IV.28** *Wireframe* Halaman Utama

Pada tampilan ini, akan ditampilkan informasi terkait *website*, mulai dari navigasi yang mencakup logo, hingga konten yang relevan dengan isi *website*. Konten tersebut akan disesuaikan dengan data yang ada untuk menampilkan informasi yang menarik sesuai dengan tema yang diusung oleh *website*. Hal ini mencakup berbagai elemen, seperti struktur navigasi yang mencakup logo dan menu navigasi, serta konten yang akan diisi sesuai dengan data yang ada untuk memastikan

tampilan *website* memberikan informasi yang menarik dan relevan bagi pengunjung, sesuai dengan tema atau tujuan dari *website*.

### 13) *Interface* Pada Halaman Klinik

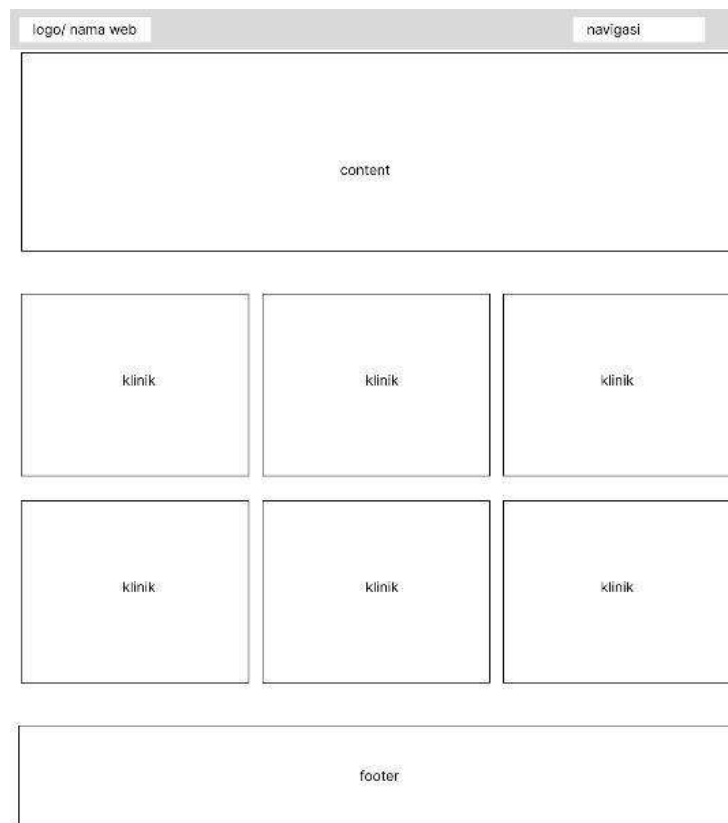

**Gambar IV.29** *Wireframe* Menu Klinik

Pada tampilan ini, akan tersedia informasi terkait klinik-klinik yang telah terdaftar dimana pengguna dapat memilih klinik yang diminati. Tampilan ini akan menampilkan data-data yang relevan terkait dengan klinik-klinik yang sudah terdaftar di dalam sistem. Pengguna dapat melihat informasi seperti nama klinik, lokasi, deskripsi singkat, dan mungkin informasi lain yang relevan yang dapat membantu pengguna dalam memilih klinik yang sesuai dengan kebutuhan

mereka. Hal ini bertujuan untuk memberikan gambaran yang komprehensif terkait dengan berbagai klinik yang tersedia bagi pengguna untuk memudahkan dalam pengambilan keputusan.

#### 14) *Interface* Pada Fitur Kamar

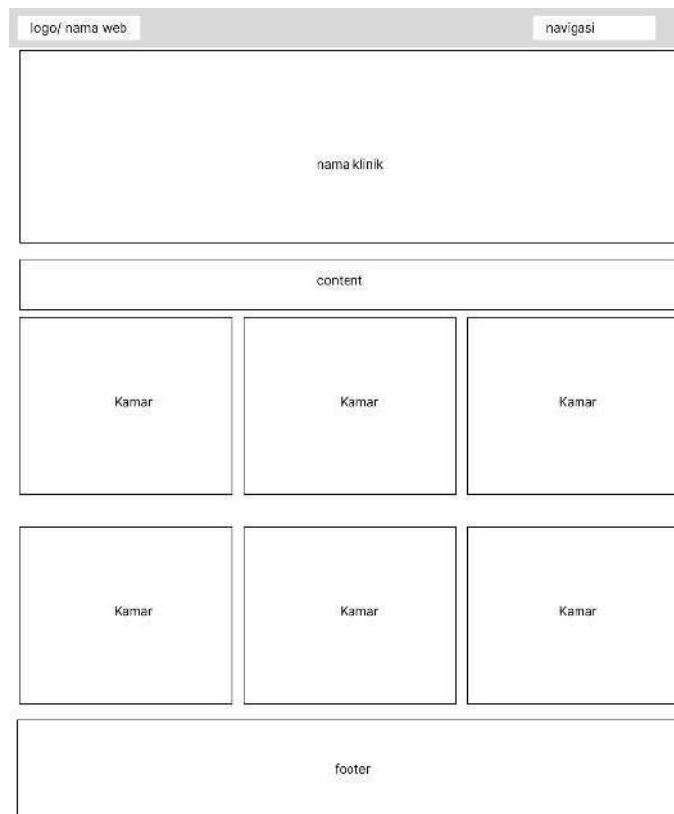

**Gambar IV.30** *Wireframe* Menu Kamar

Pada tampilan ini, akan ditampilkan informasi terkait dengan data kamar yang tersedia di klinik yang telah dipilih. Informasi yang disajikan akan disesuaikan dengan data kamar yang ada di klinik tersebut. Pengguna akan dapat melihat informasi mengenai berbagai kamar yang tersedia, termasuk detail spesifik seperti nomor kamar, tipe kamar, fasilitas yang disediakan, kapasitas, atau informasi lain

yang relevan. Dengan adanya informasi ini, pengguna dapat memilih kamar sesuai dengan kebutuhan atau preferensi mereka saat memilih layanan di klinik yang dipilih. Hal ini bertujuan untuk memberikan gambaran yang jelas tentang jenis kamar yang tersedia di klinik yang dipilih bagi pengguna.

#### 15) *Interface* Pada Fitur Tempat Tidur

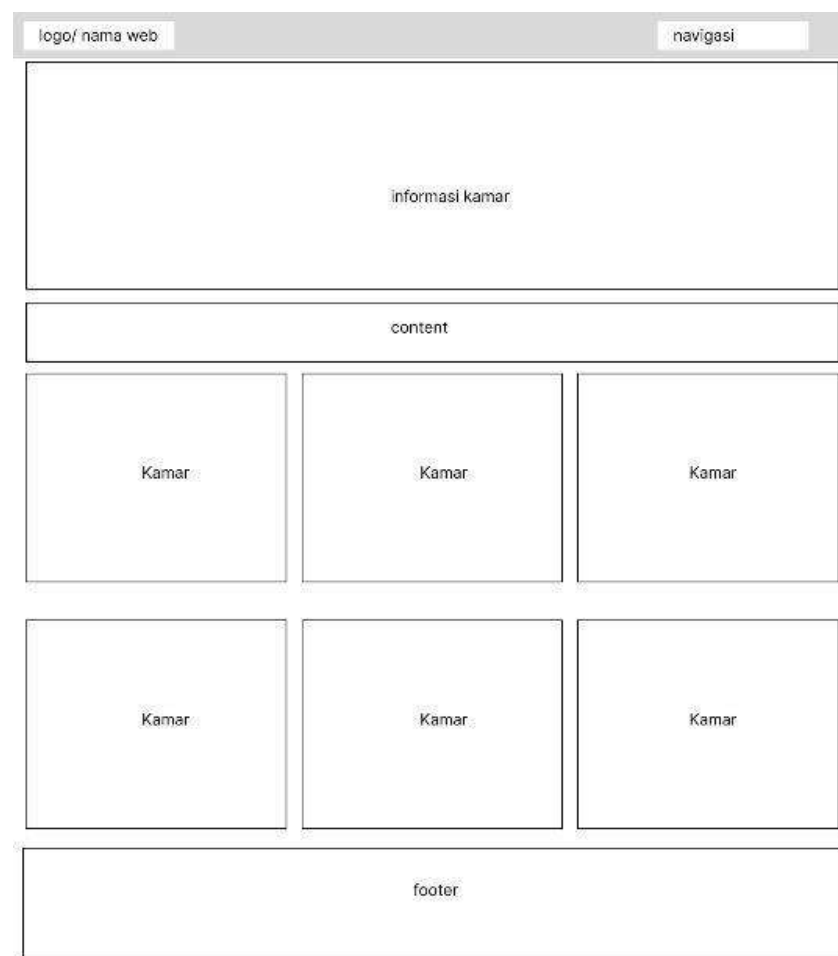

**Gambar IV.31** *Wireframe* Menu Informasi Tempat Tidur

Pada tampilan ini, akan disajikan informasi mengenai ketersediaan tempat tidur yang terdapat dalam kamar yang dipilih. Informasi ini akan disesuaikan dengan data tempat tidur yang ada di setiap kamar,

yang meliputi status ketersediaan tempat tidur. Tujuannya adalah untuk memudahkan masyarakat dalam mengetahui ketersediaan tempat tidur di kamar-kamar yang ada. Informasi ini memberikan gambaran langsung mengenai status tempat tidur apakah tersedia atau tidak, membantu masyarakat dalam menentukan ketersediaan fasilitas yang mereka butuhkan. Hal ini dapat membantu dalam proses pengambilan keputusan dengan lebih cepat dan efisien saat mencari tempat tidur yang tersedia.

#### **7. Evaluasi *Prototype***

Pada tahap ini, *prototype* yang telah disusun dievaluasi oleh peneliti dan pengguna. Jika *prototype* tersebut dianggap sesuai dengan harapan, akan dijadikan dasar untuk merancang sistem secara keseluruhan. Namun, jika terdapat ketidaksesuaian, *prototype* akan direvisi dengan mengulangi langkah-langkah sebelumnya.

Dalam konteks penelitian ini, evaluasi dan revisi *prototype* dilakukan beberapa kali untuk memastikan bahwa *prototype* akhir sesuai dengan kebutuhan pengguna. Hasil evaluasi dari *prototype* akhir terdapat dalam lampiran.

## BAB V

### IMPLEMENTASI DAN PENGUJIAN SISTEM

#### A. Implementasi Sistem

##### 1. Halaman Utama/ Beranda



**Gambar V.1** Tampilan Halaman Utama

Pada halaman utama yang dapat diakses secara publik, tersedia informasi terkait aplikasi ini, beberapa klinik yang telah terdaftar, total jumlah klinik, ketersediaan kamar, dan jumlah tempat tidur secara keseluruhan. Informasi-informasi tersebut dapat diakses tanpa memperhatikan status pengguna BPJS. Di samping itu, terdapat *navbar* yang mencakup opsi *menu* seperti Beranda, Klinik, dan *login*, memungkinkan akses sesuai dengan kebutuhan pengguna.

Halaman tersebut didesain untuk memberikan gambaran umum kepada masyarakat tentang aplikasi ini dan juga untuk menyajikan informasi penting seputar ketersediaan layanan klinik yang telah terdaftar. Kemudahan akses terhadap informasi tersebut memungkinkan

pengguna untuk memperoleh pemahaman lebih lanjut tentang aplikasi serta layanan yang dapat mereka akses, tanpa terkendala oleh status pendaftaran BPJS. Ketersediaan *navbar* juga memastikan navigasi yang mudah bagi pengguna untuk mengakses berbagai fitur dan informasi yang ada.

## 2. Halaman Klinik

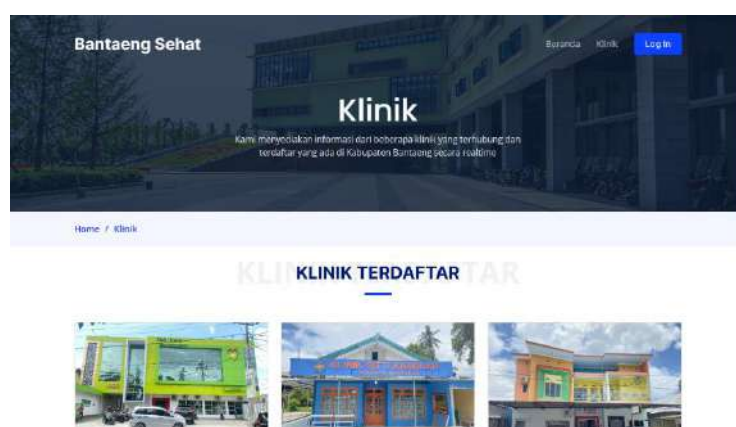

**Gambar V.2** Tampilan Halaman Klinik

Pada halaman ini, ditampilkan daftar klinik-klinik yang terdaftar dalam sistem. Hal ini memberikan opsi yang memadai bagi pengguna untuk memilih klinik yang ingin mereka tuju. Informasi yang disajikan meliputi nama klinik, gambar klinik yang membantu memberikan gambaran visual mengenai klinik tersebut, serta alamat klinik. Pengguna dapat mengklik klinik yang tertampil untuk memperoleh informasi lebih lanjut mengenai klinik tersebut.

### 3. Halaman Kamar

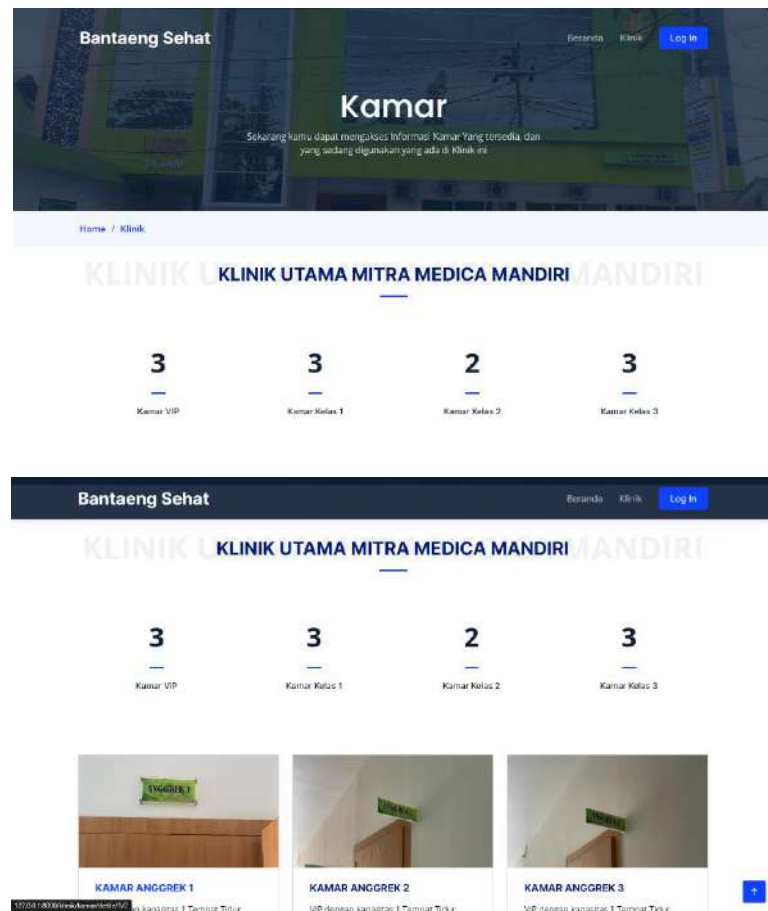

**Gambar V.3** Tampilan Halaman Kamar

Pada halaman ini, akan ditampilkan informasi mengenai kamar yang tersedia di klinik yang telah dipilih sebelumnya. Informasi yang disajikan meliputi jenis kamar yang tersedia, mulai dari kelas VIP, kelas 1, 2, hingga kelas 3. Selain itu, informasi yang ditampilkan juga mencakup data kamar yang ada, seperti nomor kamar, jenis kamar, serta jumlah tempat tidur yang tersedia dalam setiap kamar tersebut. Pengguna dapat mengklik atau memilih kamar untuk mendapatkan informasi lebih lanjut mengenai kamar tersebut.



#### 4. Halaman Tempat Tidur

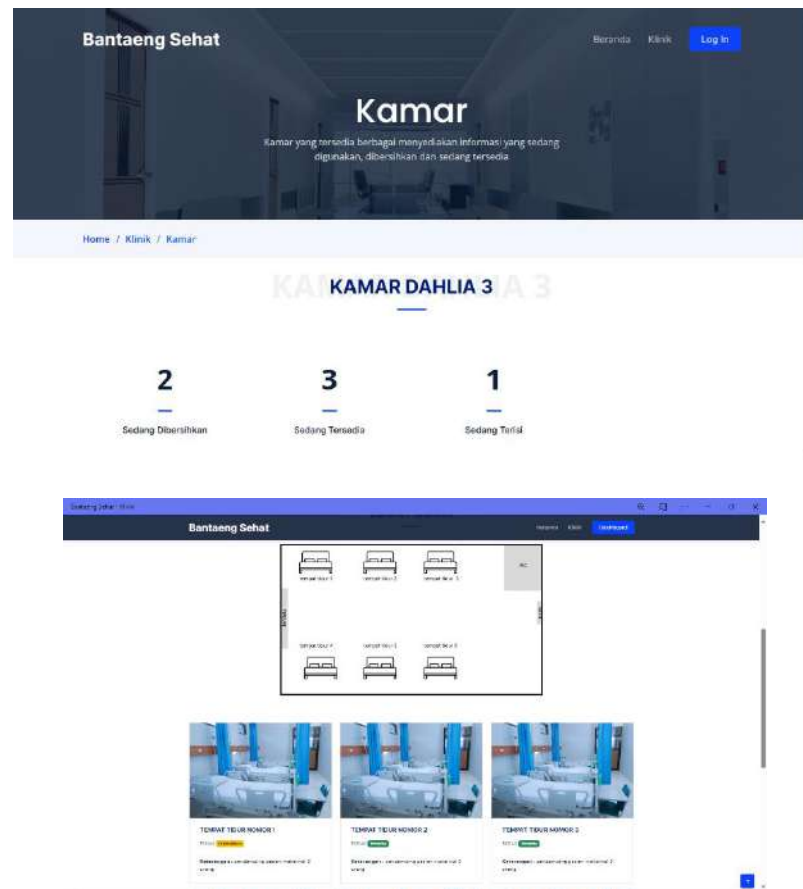

**Gambar V.4** Tampilan Halaman Menu Informasi Tempat Tidur

Pada halaman ini, akan ditampilkan informasi terkait tempat tidur yang berada dalam kamar yang telah dipilih sebelumnya. Informasi ini mencakup informasi ruangan, status ketersediaan tempat tidur yang dapat berupa terisi, tersedia, atau sedang dalam proses pembersihan dan keterangan yang dapat disesuaikan oleh pihak klinik. Setiap tempat tidur akan memiliki informasi seperti nomor identifikasi tempat tidur, gambaran *visual* tempat tidur, dan status aktual dari tempat tidur tersebut.

Tujuan dari informasi ini adalah untuk membantu pengguna dalam mengambil keputusan terkait pilihan klinik dengan lebih cepat, terutama dalam situasi darurat atau kondisi normal. Dengan adanya informasi tersebut, diharapkan dapat mengurangi kebutuhan akan tenaga dan waktu yang diperlukan oleh pengguna untuk memperoleh informasi, menghindari kunjungan langsung ke lokasi klinik secara tidak langsung.

#### 5. Halaman Registrasi

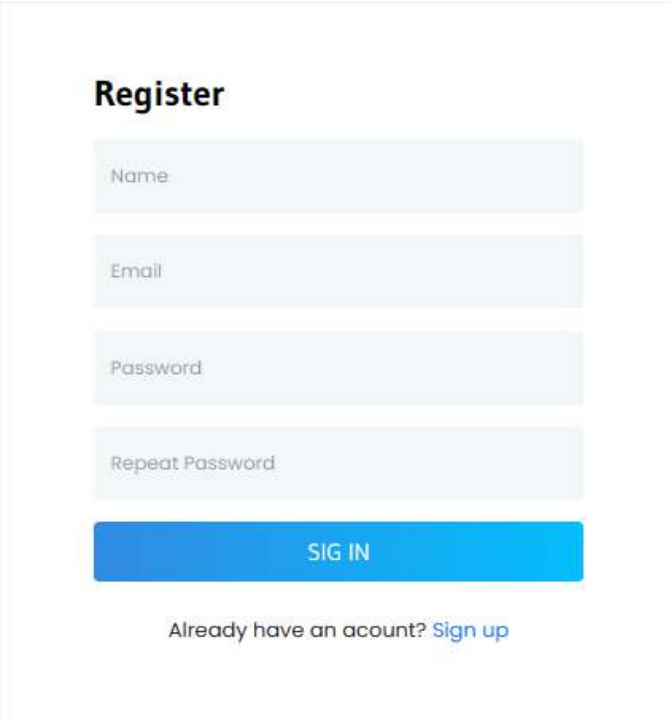

The image shows a registration form with the following elements:

- Register** (Section Header)
- Name
- Email
- Password
- Repeat Password
- 
- Already have an account? [Sign up](#)

**Gambar V.5** Tampilan Halaman Registrasi

Halaman Registrasi ini berisi beberapa inputan yang harus diisi oleh pendaftar, termasuk informasi seperti nama, alamat *email*, *password*, dan pengulangan *password*. Hal ini ditujukan bagi klinik yang akan bergabung, dan secara otomatis, pendaftar akan terdaftar sebagai *role admin* klinik.

## 6. Halaman *Login*

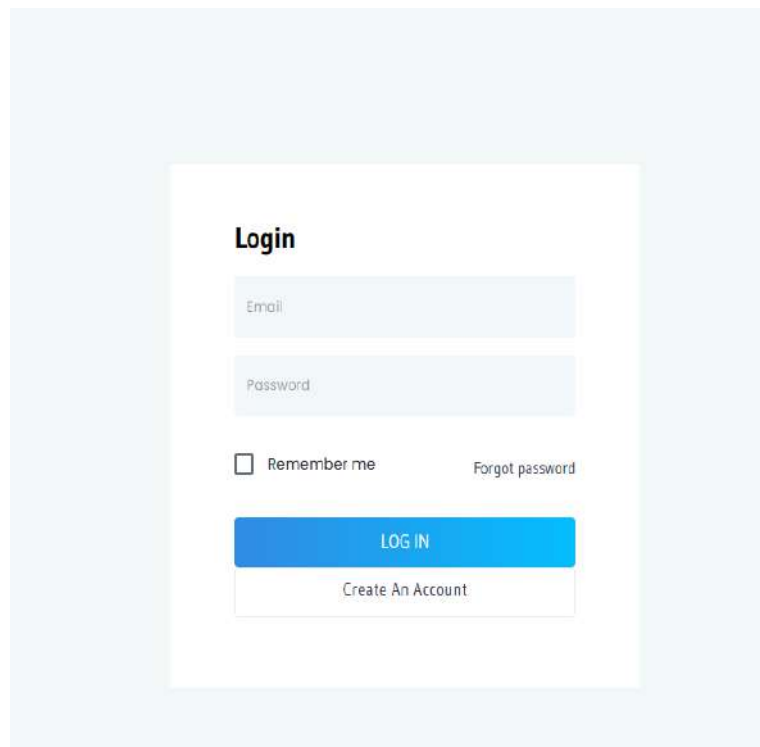

The image shows a login form titled "Login". It contains the following elements:

- An "Email" input field.
- A "Password" input field.
- A checkbox labeled "Remember me".
- A link labeled "Forgot password".
- A prominent blue button labeled "LOG IN".
- A link labeled "Create An Account" below the login button.

**Gambar V.6** Tampilan Halaman *Login*

Setelah pengguna melakukan pendaftaran, akun mereka akan secara otomatis terdaftar dalam *database* sistem. Hal ini memungkinkan pengguna untuk melakukan *login* ke sistem dengan memasukkan beberapa parameter, seperti *email* dan *password*, guna mengakses dan mengelola data mereka sendiri. Baik *admin* klinik maupun *admin* utama dapat menggunakan informasi *login* ini untuk mengelola data yang sesuai dengan wewenang yang dimiliki masing-masing.

## 7. Halaman *Dashboard Admin Utama*

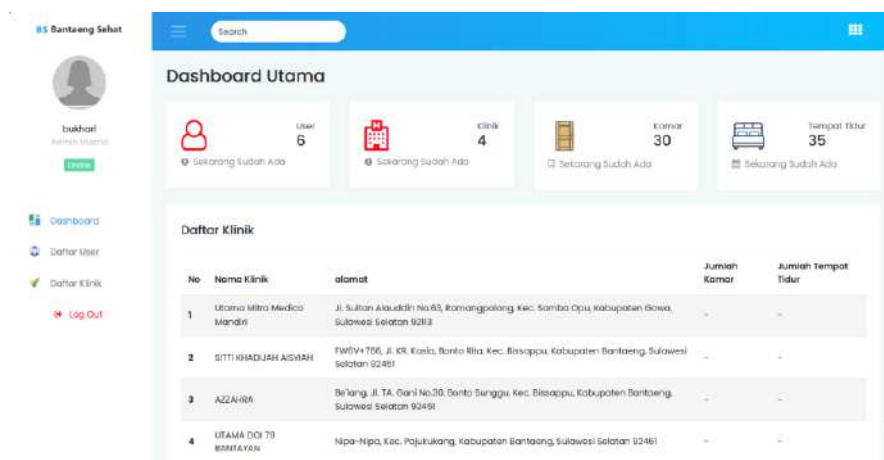

**Gambar V.7** Tampilan *Dashboard Admin Utama*

Bagian ini merupakan *dashboard* khusus untuk *admin* utama yang memungkinkan mereka untuk memantau jumlah *user* yang telah terdaftar, status klinik yang sudah dikonfirmasi, total jumlah kamar yang tersedia, serta jumlah tempat tidur secara keseluruhan. *Dashboard* ini hanya dapat diakses dan dilihat oleh *admin* utama sebagai bagian dari hak akses yang dimilikinya dalam sistem.

## 8. Halaman *Daftar User*

The screenshot shows the 'Daftar User' page with an 'Advanced Table' containing the following user data:

No	Nama	Email	Role	Nama Klinik	Account Status	Action
1	lulihal	lulihal03@gmail.com	Admin Utama	Tidak perlu daftar	aktif	hapus
2	lulihal	lulihal03@gmail.com	Admin Klinik	Utama Mitra Medica Mandiri	aktif	hapus
3	lulihal	lulihal03@gmail.com	Admin Klinik	SITTI KHADIJAH AISYAH	aktif	hapus
4	lulihal	lulihal03@gmail.com	Admin Klinik	AZZAHRA	aktif	hapus
5	lulihal	lulihal03@gmail.com	Admin Klinik	UTAMA DOI TB BSMAYAN	aktif	hapus
6	lulihal	lulihal03@gmail.com	Admin Utama	Tidak perlu daftar	aktif	hapus

**Gambar V.8** Tampilan *Data User*

Pada halaman ini, *admin* utama memiliki akses untuk melihat tabel data pengguna secara keseluruhan, termasuk informasi apakah pengguna tersebut sudah memiliki klinik atau belum. Jika pengguna sudah memiliki klinik, informasi tentang klinik tersebut akan ditampilkan. Namun, jika belum memiliki klinik, akan muncul tombol "Daftar" yang memungkinkan *admin* utama untuk mendaftarkan atau menolak pengguna yang terdaftar dalam upaya untuk mendaftarkan kliniknya.

Selain itu, *admin* utama memiliki hak akses untuk melakukan pembaruan data jika terdapat kesalahan pada informasi pengguna. Mereka juga memiliki kemampuan untuk menghapus akun pengguna yang terdaftar dari sistem. Hal ini memungkinkan *admin* utama untuk mengelola data pengguna secara komprehensif dan mengambil tindakan yang diperlukan sesuai kebutuhan.

## 9. Halaman Daftar Klinik

No	Nama Klinik	Alamat	Nomor Telepon		
1	Utama Mitra Medico Mandiri	Jl. Sultan Alauddin No.83, Romangpolong, Kec. Somba Opu, Kabupaten Gowa, Sulawesi Selatan 92118	2282932221921	Edit	Hapus
2	SITI KHADILAH NISYAH	PW6Y+7BE, Jl. KR. Kasala, Bonto Bitu, Kec. Blasappa, Kabupaten Barru, Sulawesi Selatan 92461	12345678	Edit	Hapus
3	AZZAHRA	Belang, Jl. TA. Giri No.30, Bonto Surrigga, Kec. Blasappa, Kabupaten Barru, Sulawesi Selatan 92451	847456474654	Edit	Hapus
4	UTAMA DCTS SANTAYANI	Mpa-Nipa, Kec. Pajakijang, Kabupaten Barru, Sulawesi Selatan 92461	83472	Edit	Hapus

**Gambar V.9** Tampilan Halaman Data Klinik

Pada halaman ini, terdapat tampilan dari tabel data klinik yang telah terdaftar, yang hanya dapat diakses oleh *admin* utama. *Admin* utama memiliki hak akses untuk mengupdate informasi yang terkait dengan data klinik jika terjadi kesalahan atau perlu pembaruan. Selain itu, *admin* utama juga memiliki kemampuan untuk menghapus entri klinik dari sistem jika terdapat pelanggaran atau terjadi kesalahan yang perlu ditindaklanjuti. Hal ini memberikan *admin* utama kontrol penuh dalam manajemen data klinik untuk memastikan keakuratan dan konsistensi informasi yang disimpan dalam sistem.

#### 10. *Dashboard Admin Klinik*

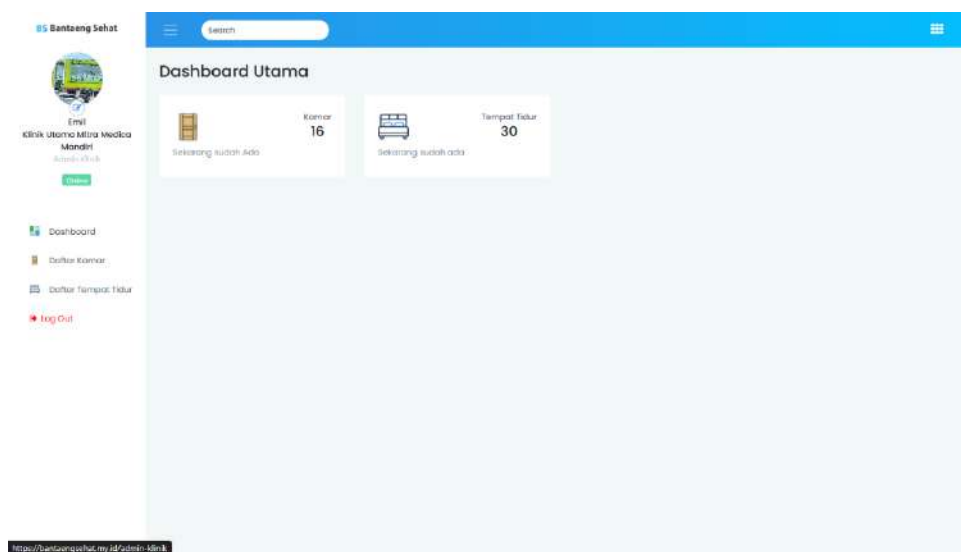

**Gambar V.10** Tampilan *Dashboard Admin Klinik*

Pada halaman *dashboard admin klinik*, hanya pengguna dengan peran (*role*) sebagai *admin klinik* yang dapat mengaksesnya. Halaman ini akan memberikan informasi *default* kepada pengguna yang kliniknya sudah terdaftar dalam sistem. Informasi yang ditampilkan termasuk jumlah

kamar yang tersedia dan jumlah tempat tidur yang ada di klinik tersebut. Tujuannya adalah memberikan gambaran yang jelas kepada *admin* klinik tentang kapasitas kamar dan tempat tidur yang tersedia di klinik mereka.

### 11. Halaman Data Kamar

No	Nomor Kamar	Jenis Kamar	bed/kamar	Gambar	Denah	Keterangan	
1	Anggrek 1	VIP	1		RS-01	minimal 8 pendamping pasien	<a href="#">Add Room</a> <a href="#">Edit</a> <a href="#">Hapus</a>
2	Anggrek 2	VIP	1		Gambar Default	tersedia	<a href="#">Add Room</a> <a href="#">Edit</a> <a href="#">Hapus</a>
3	Anggrek 3	VIP	1		Gambar Default	tersedia	<a href="#">Add Room</a> <a href="#">Edit</a> <a href="#">Hapus</a>
4	Melati 1	Kelas 1	2		Gambar Default	tersedia	<a href="#">Add Room</a> <a href="#">Edit</a> <a href="#">Hapus</a>
5	Melati 2	Kelas 1	2		Gambar Default	tersedia	<a href="#">Add Room</a> <a href="#">Edit</a> <a href="#">Hapus</a>
6	Melati 3	Kelas 1	2		Gambar Default	tersedia	<a href="#">Add Room</a> <a href="#">Edit</a> <a href="#">Hapus</a>
7	Mawar 1	Kelas 2	4		Gambar Default	tersedia	<a href="#">Add Room</a> <a href="#">Edit</a> <a href="#">Hapus</a>

**Gambar V.11** Tampilan Menu Data Kamar

Pada tampilan ini, *admin* klinik dapat melihat tabel data kamar yang ada di klinik mereka. Informasi yang ditampilkan mencakup nomor kamar, jenis kamar, gambar, jumlah tempat tidur per kamar, serta keterangan tambahan. Selain itu, halaman ini memungkinkan *admin* klinik untuk melakukan pengolahan data terkait kamar di klinik mereka.

*Admin* klinik memiliki kemampuan untuk:





- Menambahkan data kamar baru ke dalam sistem.
- Memperbarui informasi yang terkait dengan kamar yang sudah ada, seperti nomor kamar, jenis kamar, jumlah tempat tidur, dan keterangan.

- c. Menghapus data kamar yang tidak diperlukan lagi.
- d. Menambahkan jumlah tempat tidur dari data kamar yang sudah ada, sesuai kebutuhan.

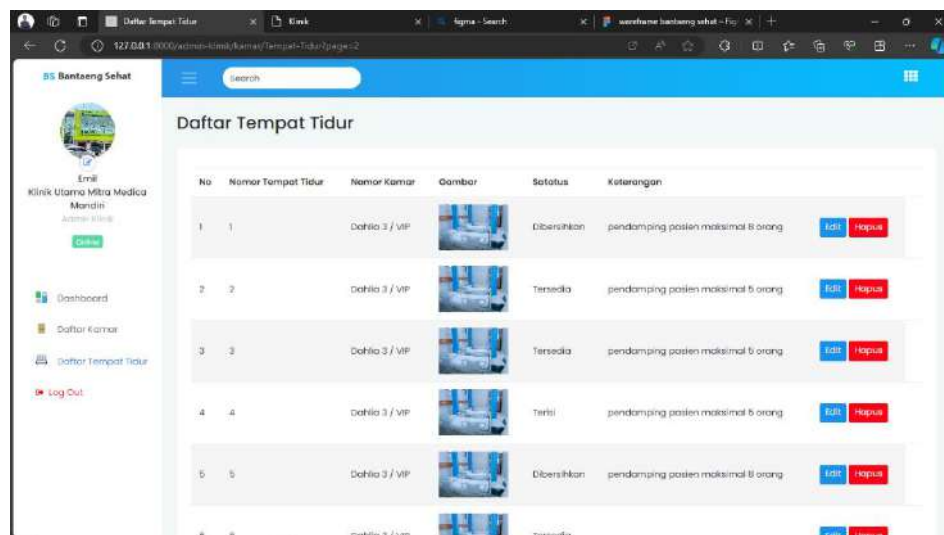
Ini memberikan kontrol penuh kepada *admin* klinik untuk mengelola informasi terkait kamar di klinik mereka dengan cara yang fleksibel dan sesuai dengan kebutuhan.

## 12. Halaman Data tempat tidur



No	Nomor Tempat Tidur	Nomor Kamar	Gambar	Status	Keterangan
1	1	Dahilo 3 / VIP		Dibersihkan	pendamping pasien maksimal 8 orang
2	2	Dahilo 3 / VIP		Tersedia	pendamping pasien maksimal 8 orang
3	3	Dahilo 3 / VIP		Tersedia	pendamping pasien maksimal 8 orang
4	4	Dahilo 3 / VIP		Tersisi	pendamping pasien maksimal 8 orang
5	5	Dahilo 3 / VIP		Dibersihkan	pendamping pasien maksimal 8 orang

**Gambar V.12** Tampilan Menu DataTempat Tidur

Pada tampilan ini, *admin* klinik dapat melihat tabel data tempat tidur yang mencakup informasi seperti nomor tempat tidur, nomor kamar beserta jenis kamarnya, gambar, dan keterangan tambahan. *Admin* klinik memiliki kemampuan untuk mengelola data tempat tidur, termasuk melakukan pembaruan (*update*) terhadap informasi tempat tidur yang ada serta menghapus tempat tidur yang tidak lagi digunakan atau diperlukan dalam klinik tersebut. Hal ini memberikan kontrol kepada



*admin* klinik untuk memelihara dan memperbarui informasi terkait tempat tidur di klinik, memastikan data yang tersedia tetap akurat dan relevan dengan kebutuhan pasien.

## **B. Pengujian Performance Testing**

Dalam upaya memastikan ketersediaan dan performa optimal dari sistem informasi kesehatan yang digunakan oleh kedua klinik, penelitian ini akan mengimplementasikan pengujian beban menggunakan perangkat lunak Apache JMeter. Fokus utama dari pengujian ini adalah untuk mengevaluasi kapasitas sistem dan menjaga kinerjanya tetap optimal ketika dihadapkan pada tingkat lalu lintas pengguna yang beragam dan intensif.

Dalam rangka mencapai tujuan ini, langkah-langkah pengujian kinerja akan melibatkan penyusunan skenario pengujian untuk berbagai tingkat beban. Tingkat beban ini didefinisikan berdasarkan jumlah pasien rawat inap harian dari kedua klinik yang menjadi fokus penelitian. Adapun tingkat beban yang ditetapkan adalah sebagai berikut:

1. Beban Ringan

Jumlah pasien rawat inap dalam sehari kurang dari 20 orang.

2. Beban Sedang

Jumlah pasien rawat inap dalam sehari antara 30 orang.

3. Beban Berat

Jumlah pasien rawat inap dalam sehari lebih dari 50 orang.

Skenario pengujian akan disusun untuk mereplikasi kondisi penggunaan aplikasi dengan jumlah pengguna yang sesuai pada saat yang sama, mencakup

beban ringan, sedang, dan berat. Setiap skenario akan memungkinkan untuk mengamati dan menganalisis sejauh mana sistem dapat menanggulangi beban penggunaan yang diantisipasi dan memastikan ketersediaan serta keberlanjutan kinerjanya.

Berikut adalah langkah-langkah dalam melakukan pengujian kinerja (*performance testing*) yang akan kami lakukan:

#### 4. Penyusunan skenario pengujian dilakukan untuk berbagai tingkat beban

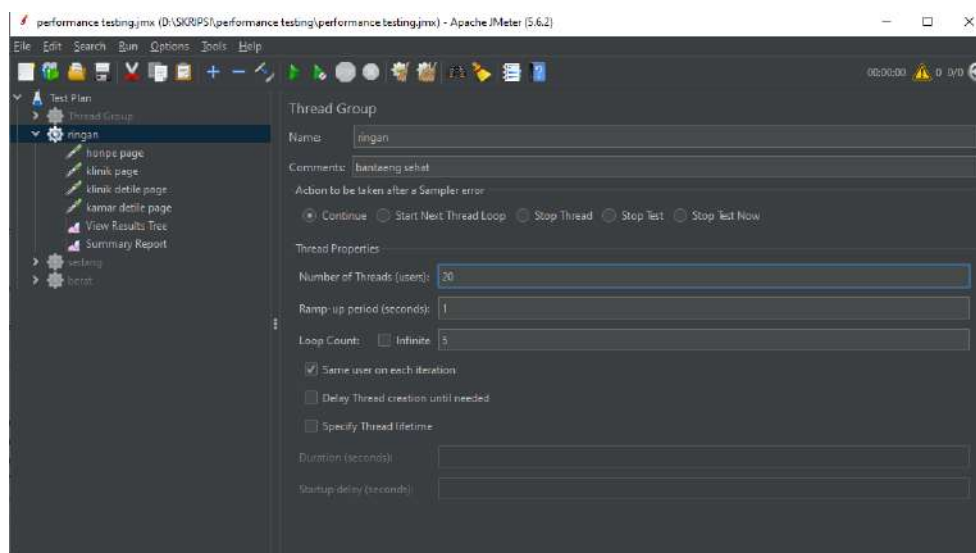

**Gambar V.13** Skenario Pengujian Beban Ringan

Dalam Gambar V.13 di atas, terlihat pengaturan skenario pengujian untuk beban ringan. Pada pengaturan ini, disesuaikan untuk mampu menangani 20 pengguna dengan periode peningkatan bertahap (*ramp-up period*) yang berlangsung selama 1 detik, serta melakukan pengulangan sebanyak 5 kali. Dua *listener* yang ditambahkan, yaitu *View Results Tree* dan *Summary Report*, dimaksudkan untuk memonitor dan mengevaluasi hasil pengujian performa *website* dengan lebih rinci. Kehadiran *listener*

tersebut akan membantu dalam menganalisis hasil pengujian dan memantau performa aplikasi secara detail.

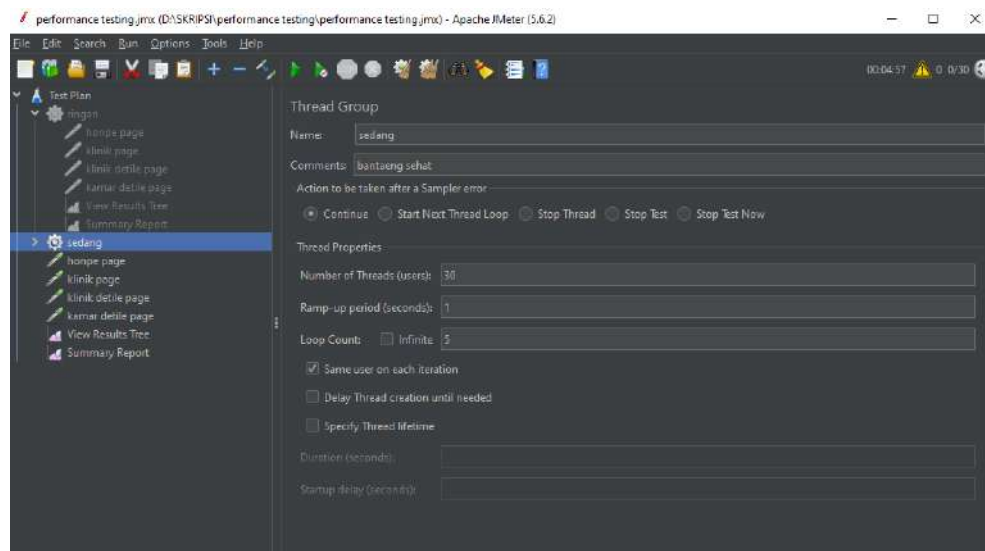

**Gambar V.14** Skenario Pengujian Beban Sedang

Dalam Gambar V.14, terlihat pengaturan skenario pengujian untuk beban menengah. Di sini, kami menggunakan 50 pengguna dengan *ramp-up period* selama 1 detik dan melakukan pengulangan sebanyak lima kali. Selain itu, kami menambahkan dua listener, yaitu *View Results Tree* dan *Summary Report*, guna melihat hasil dari pengujian performa *website* secara detail.

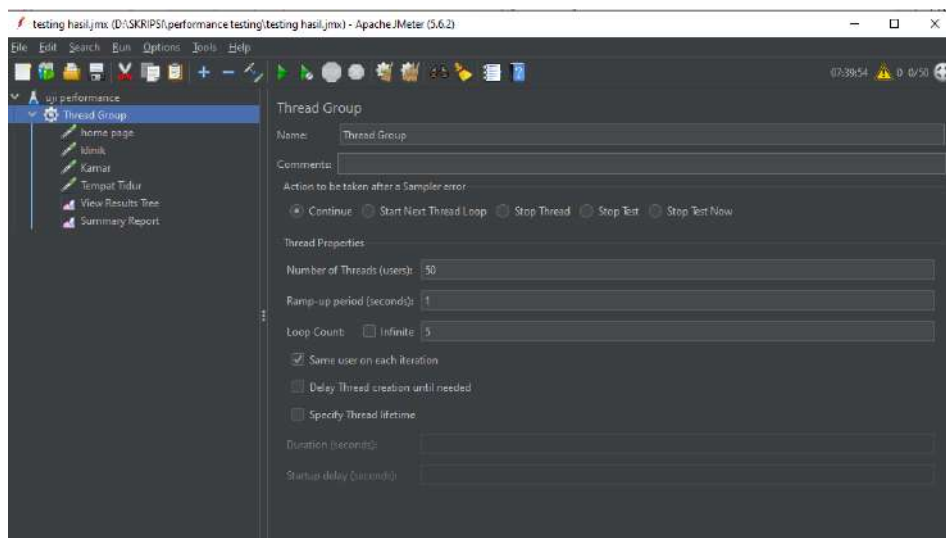

**Gambar V.15** Skenario Pengujian Beban Berat

Dalam Gambar V.15, terlihat pengaturan skenario pengujian untuk beban berat. Pada skenario ini, kami menggunakan 50 pengguna dengan *ramp-up* period selama 1 detik dan melakukan pengulangan sebanyak lima kali. Kami juga menambahkan dua listener, yakni *View Results Tree* dan *Summary Report*, guna memantau dan menganalisis hasil pengujian performa *website* secara detail.

5. Menambahkan sampler untuk halaman *website* yang akan diuji.

Sebelum menjalankan *performance testing*, perlu untuk menetapkan dan memilih halaman-halaman *website* yang akan diuji terlebih dahulu.

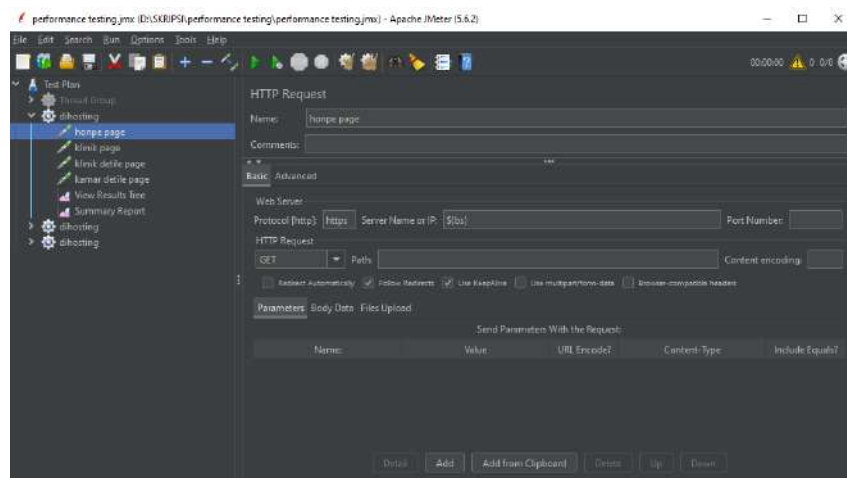

**Gambar V.16** Konfigurasi Web yang Akan Diuji

Dalam Gambar V.16, konfigurasi *sampler* untuk halaman utama dengan memasukkan URL dasar dari situs web ke dalam bagian "Server Name or IP". Nama situs web ini telah diinisialisasi sebagai *variabel* "BS". Kemudian, tambahkan path dari halaman utama ke dalam bagian "Path". Gunakan metode permintaan HTTP GET. Ulangi langkah ini sampai setiap halaman *website* yang akan diuji telah ditambahkan.

#### 6. Jalankan *test scenario* pada jmeter

Untuk menjalankan skenario uji, klik ikon "*start*" di navigasi jmeter, dan tunggu hingga hasilnya mencukupi untuk memvalidasi kinerja. Jika skenario uji sudah menghasilkan laporan yang memadai, hentikan skenario uji dengan mengklik ikon "*stop*".

#### 7. Menganalisis laporan ringkasan yang dihasilkan dari setiap beban uji yang dilakukan.

Berikut adalah tabel perbandingan nilai *throughput* yang dihasilkan dari pengujian performa dengan berbagai beban:

**Tabel V. 1** Hasil *Throughput*

No	Halaman website	Beban ringan	Beban menengah	Beban berat
1	Halaman Utama	1.0/sec	1.1/sec	11.3/min
2	Halaman Klinik	1.0/sec	1.1/sec	11.2/min
3	Halaman Detail Klinik	1.0/sec	1.1/sec	11.2 /min
4	Halaman Detail Kamar	1.0/sec	1.1/sec	11.3/min
Rata-rata		1.0/sec	1.1/sec	11.2 /min

Berdasarkan hasil pengujian *throughput server* web Bantaeng Sehat, dapat disimpulkan bahwa pada tingkat beban ringan, *server* menunjukkan kinerja yang stabil dengan *throughput* rata-rata sekitar 1.0 permintaan per detik. Pada tingkat beban sedang, terdapat peningkatan *marginal* dalam *throughput* menjadi 1.1 permintaan per detik, menandakan kemampuan *server* untuk tetap efisien dalam menghadapi peningkatan tingkat beban. Namun, pada tingkat beban berat, terjadi penurunan dramatis dalam *throughput* rata-rata menjadi 11.2 permintaan per menit, dan beberapa *error* terdeteksi, mengindikasikan bahwa *server* mengalami sedikit kesulitan menangani beban tersebut secara efektif. Hasil ini menyoroti perlunya optimalisasi dan peningkatan

kapasitas sistem, terutama saat menghadapi tingkat beban yang lebih tinggi, untuk memastikan ketersediaan dan kinerja *server* yang optimal.

Hasil pengujian kinerja menggunakan JMeter pada *website* yang di-hosting menunjukkan adanya kebutuhan untuk meningkatkan performa *server website*, khususnya ketika dihadapkan pada tingkat beban berat. Peningkatan kebutuhan ini terungkap melalui adanya kesalahan atau *error* yang terdeteksi saat mengakses *website* pada tingkat beban yang tinggi. Oleh karena itu, diperlukan tindakan perbaikan, baik dalam bentuk peningkatan kapasitas sistem atau optimalisasi, guna mengatasi masalah yang muncul dan memastikan ketersediaan *website* yang optimal dalam menghadapi tingkat beban yang lebih tinggi.

## **BAB VI**

### **PENUTUP**

#### **A. Kesimpulan**

Adapun kesimpulan dalam menjawab rumusan masalah penelitian ini sebagai berikut:

1. Solusi untuk memberikan akses informasi ketersediaan tempat tidur pasien tanpa harus mengunjungi klinik secara langsung dapat terwujud melalui pengembangan sistem informasi berbasis *Progressive Web App* (PWA). Dengan memanfaatkan teknologi ini, masyarakat dapat dengan mudah mengakses informasi tersebut melalui perangkat mereka tanpa memerlukan kunjungan fisik ke klinik, mengatasi hambatan akses informasi secara langsung.
2. Untuk menyajikan informasi ketersediaan tempat tidur pasien secara real-time kepada pengguna, implementasi PWA yang terhubung langsung dengan database ketersediaan tempat tidur pasien dari berbagai klinik dapat menjadi solusi. Hal ini memungkinkan sistem untuk menyajikan informasi secara akurat dan terkini kepada pengguna, memastikan bahwa informasi yang diterima oleh pengguna selalu *up-to-date* dan dapat diakses kapan pun diperlukan.

Hasil pengujian kinerja dengan JMeter menunjukkan adanya kesalahan pada *website* ketika menghadapi beban berat. Namun, implementasi sistem informasi berbasis *Progressive Web App* (PWA) telah terbukti mampu



memberikan respon yang lebih baik terhadap fluktuasi tingkat beban. Responsivitas PWA menciptakan pengalaman pengguna yang lebih optimal, bahkan dalam kondisi beban berat, meskipun masih terdapat beberapa kesalahan. Potensi positif PWA dalam menanggapi variasi tingkat beban menunjukkan langkah positif dalam meningkatkan keterhubungan masyarakat dengan informasi kesehatan, terutama terkait ketersediaan tempat tidur pasien. Meski diperlukan tindakan lebih lanjut untuk mengatasi kesalahan yang terdeteksi, melalui optimalisasi dan perbaikan performa PWA terlebih pada *server*, diharapkan dapat mengurangi kesalahan pada tingkat beban berat dan meningkatkan keandalan serta pengalaman pengguna secara keseluruhan.

## **B. Saran**

Sistem ketersediaan tempat tidur pasien di klinik dengan menggunakan teknologi *Progressive Web App* masih memiliki sejumlah kekurangan yang perlu diperbaiki untuk pengembangan ke depan. Terdapat aspek-aspek yang memerlukan perhatian lebih, terutama dalam hal pengumpulan data dan keterlibatan klinik dalam sistem. Berikut beberapa saran dari peneliti untuk peneliti yang akan melakukan penelitian serupa:

1. Peningkatan *Server Hosting*. Upaya untuk meningkatkan infrastruktur *server hosting* dapat menjadi kunci dalam memastikan sistem tetap berjalan lancar saat diakses oleh sejumlah besar pengguna secara bersamaan. Hal ini akan membantu dalam

meningkatkan kinerja sistem serta meminimalkan kemungkinan terjadinya kendala teknis.

2. Melibatkan lebih banyak klinik. Lebih banyak melibatkan berbagai klinik, baik dalam skala kecamatan maupun yang lebih besar, dapat memperluas cakupan data yang dikumpulkan. Hal ini akan membantu dalam meningkatkan keakuratan informasi dan relevansi data yang tersedia, sehingga sistem dapat memberikan manfaat yang lebih besar bagi pengguna.
3. Optimalisasi fitur PWA. PWA memiliki potensi besar dalam memberikan pengalaman pengguna yang optimal. Oleh karena itu, memperdalam pemahaman dan penggunaan fitur-fitur PWA secara maksimal dapat membantu meningkatkan kualitas aplikasi. Pengoptimalan fitur PWA dapat meningkatkan kecepatan, responsivitas, dan ketersediaan sistem, memberikan pengalaman yang lebih baik kepada pengguna.

Dengan mengambil langkah-langkah tersebut, peneliti berikutnya diharapkan dapat mengatasi sejumlah kekurangan yang teridentifikasi dalam sistem sebelumnya, sehingga sistem yang dikembangkan dapat menjadi lebih efisien, responsif, dan memberikan manfaat yang lebih besar bagi pengguna maupun klinik yang terlibat.

## DAFTAR PUSTAKA

- Agmallia, R., Sari, M. U., & Rahmadhani, A. R. (2021). Penerapan Sistem Informasi Akademik Mahasiswa (SIAM) Terhadap Mahasiswa Universitas Muhammadiyah Riau. *Jurnal Bisnis Darmajaya*, 7(1), 23–38.
- Al-Mubarakfuri, S., & Al-Atsari, A. I. (2011). Shahih Tafsir Ibnu Katsir.
- Apriyan, A., & Nugroho, A. C. (2021). Aplikasi Pengelolaan Paket Perjalanan Wisata Berbasis *Web* pada CV Restu Bumi Adventure. *Jurnal Teknologi Terkini*, 1(2), 1–12.
- Ardian, Z., Yunizar, Z., Fhonna, R. P., Ikhwan, M., & Fazillah, A. (2023). Perancangan Sistem Informasi Pendataan Kamar Di Rumah Sakit Umum Daerah Tgk Chik Ditiro Sigli Berbasis *Web* Designing Of Data Information System For Availability Of Room At District Level *Public* Hospital Tgk Chik Ditiro Sigli Using *Web* Based. *Journal of Informatics and Computer Science*, 9(1).
- Aripin, S., & Somantri, S. (2021). Implementasi Progressive *Web* Apps (PWA) pada Repository E-Portofolio Mahasiswa. *Jurnal Eksplora Informatika*, 10(2), 148–158.
- Astutik, E., & Menoreh Tengah, J. X. (2020). Sistem Informasi Ketersediaan Obat menggunakan *Framework* Laravel di Apotek Mugi Sehat Limpung Batang. 2(1), 19–25.
- Budiman, M. J., & Yudianthi, N. (2022, October). Perancangan Sistem Informasi Pelayanan Jasa Usaha Laundry Sepatu Berbasis Progressive *Web* APP (PWA). In *Prosiding Seminar Nasional Penelitian LPPM UMJ* (Vol. 1, No. 1).
- D. Aipina and H. Witriyono, “Pemanfaatan *Framework* Laravel dan *Framework* Bootstrap Pada Pembangunan Aplikasi Penjualan Hijab Berbasis *Web*,” *J. Media Infotama*, vol. 18, no. 1, p. 2022, 2022.
- Daga, A. T. (2022). Penerapan Pendekatan Saintifik dalam Kurikulum 2013 untuk Mengembangkan Keterampilan Abad 21 Siswa Sekolah Dasar. *JIRA: Jurnal Inovasi Dan Riset Akademik*, 3(1), 11–28.
- Doharma, R., & Mafiroh, D. (2018). Perancangan Sistem Informasi Penilaian Prestasi Siswa pada SDN Grogol Selatan 13. *Journal of Technology Information*, 4(2), 34–43.
- Fadila, R. R., Aprison, W., & Musril, H. A. (2021). Perancangan Perizinan Santri Menggunakan Bahasa Pemrograman PHP/MySQL Di SMP Nurul Ikhlas. *CSRID (Computer Science Research and Its Development Journal)*, 11(2), 84. <https://doi.org/10.22303/csrid.11.2.2019.84-95>
- Ginantra, N. L. W. S. R., Wardani, N. W., Aristamy, I. G. A. A. M., Suryawan, I. W. D., Ardiana, D. P. Y., Sudipa, I. G. I., ... Parwita, W. G. S. (2020). *Basis Data—Teori dan Perancangan* (1st ed.). Denpasar: Yayasan Kita Menulis.
- Husain Balqis., Basri Megawati. *Pembelajaran E-Learning Di Masa Pandemi*. Surabaya: Pustaka Aksara, 2021, 1

- Jabar, F. A., & Purba, H. S. (2022). Multimedia Interaktif Berbasis Progressive *Web Application* (PWA) pada Materi HTML Dasar dengan Metode Tutorial. *Computing and Education Technology Journal*, 2, 42-61.
- Marwan, S. H. (2021). Tantangan Dan Peluang Generasi Milenial Era Pandemi. Press. Unisri. Ac. Id.
- Mdp, S. G. I. (2018). Sistem Informasi Pelayanan Kesehatan Pada Klinik Kenten Medika Palembang Berbasis *WEB*. *Stimik Gi Mdp*, 14.
- Mulyanto, T. A., Habiby, M., Kusnadi, K., & Adam, R. (2021). Home Automation System dengan Menggunakan Raspberry Pi 4. *Jurnal Digit*, 11(1), 60-73. <https://doi.org/10.51920/jd.v11i1.180>
- Muhammad Robith Adani (2020) 'Apa itu *MySQL*: Pengertian, Fungsi, beserta Kelebihan'. Available at: <https://www.sekawanmedia.co.id/pengertian-MySQL/>.
- N. Yadav, D. S. Rajpoot, and S. K.Dhakad, "LARAVEL: A PHP *Framework* for E-Commerce Website," *Proc. IEEE Int. Conf. Image Inf. Process.*, vol. 2019-November, pp. 503-508, 2019, doi: 10.1109/ICIIP47207.2019.8985771.
- Qurniawan, D. (2022). Rancang Bangun Sistem Informasi Rawat Inap Berbasis *Web* (Studi Kasus Pada Puskesmas Pituruh). *Jurnal Dinamika Informatika*, 11(2).
- Raihan, N., & Eviyanti, A. (2022). Perancangan Sistem Informasi Penyewaan Mobil Berbasis *Web* Menggunakan *Framework* Codeigniter. In *Jurnal Sistem Informasi* (Vol. 4, Issue 1).
- Safitri, D. K. (2020). Sistem Pendukung Keputusan Pemeliharaan Mesin Untuk Industri Kecil Dan Menengah Menggunakan Progressive *Web Application* Dengan Vue. JS (Doctoral dissertation, Universitas Hasanuddin).
- Santoso, H. (2019). Membangun Aplikasi *Mobile* dengan PWA (Progressive *Web App*). Yogyakarta: CV. Lokomedia.
- Suryadi, A., Arif, Y. W. T., & Novitasari, N. S. (2022). Rancang Bangun Sistem Informasi Rekam Medis Klinik Rawat Jalan Berbasis *Web*. *Infokes: Jurnal Ilmiah Rekam Medis dan Informatika Kesehatan*, 12(1), 37-43.
- Suara, E., & Retnaningsih, D. (2022). Telemedicine dan Telenursing untuk Manajemen Pasien Rawat Jalan Selama Pandemi COVID-19: A Literatur Review. *Jurnal Manajemen Asuhan Keperawatan*, 6(2), 60-67.
- Sunardi, A., & Suharjito. (2019). MVC architecture: A comparative study between laravel *framework* and slim *framework* in freelancer project monitoring system *web* based. *Procedia Computer Science*, 157, 134-141. <https://doi.org/10.1016/j.procs.2019.08.150>
- Syakir, S. A. (2012). Tafsir Ibnu Katsir.

- Tangdisosang, S. P., & Widiyari, I. R. (2022). Sistem Informasi Pendakian Gunung Jawa Timur Berbasis *Web* Menggunakan *Framework* Codeigniter. *Jurnal Informatika Dan Komputer* Akreditasi KEMENRISTEKDIKTI, 5(1). <https://doi.org/10.33387/jiko>
- Wahyuni, S., & Sulaeman, M. (2022). Penerapan Algoritma Deep Learning Untuk Sistem Absensi Kehadiran Deteksi Wajah Di PT Karya Komponen Presisi. *Jurnal Informatika SIMANTIK*, 7(1). <https://www.simantik.fst-panca-sakti.ac.id/>
- Wibowo, G. P., & Purwanto, H. (2020). Perancangan Sistem Informasi Pemesanan Tiket Bus Damri di Bandara XYZ Menggunakan QR Code dan *Web Base*. *Jurnal Sistem Informasi*, 7(2), 69–74. <https://doi.org/10.35968/jsi.v7i2.449>