

**EFEKTIVITAS PENERAPAN MODEL PEMBELAJARAN *PROBLEM  
BASED LEARNING* BERBASIS *CHILDREN LEARNING IN SCIENCE*  
TERHADAP MOTIVASI BELAJAR DAN HASIL BELAJAR FISIKA  
SISWA KELAS XI IPA SMAN 3 PINRANG**



**Skripsi**

Diajukan untuk Memenuhi Salah Satu Syarat Meraih Gelar  
Sarjana Pendidikan Fisika Jurusan Pendidikan Fisika  
Pada Fakultas Tarbiyah dan Keguruan  
UIN Alauddin Makassar

Oleh:

**RESKI SUDIRMAN**

NIM: 20600113007

**FAKULTAS TARBIYAH DAN KEGURUAN  
UNIVERSITAS ISLAM NEGERI ALAUDDIN MAKASSAR  
2017**

## PERNYATAAN KEASLIAN SKRIPSI

Mahasiswa yang bertanda tangan di bawah ini:

Nama : Reski Sudirman  
NIM : 20600113007  
Tempat/ tanggal lahir : Pinrang, 20 Juli 1995  
Jurusan : Pendidikan Fisika  
Alamat : Jl. Muhajirin Kompleks PU. Malengkeri  
Judul : Efektivitas Penerapan Model Pembelajaran *Problem Based Learning* Berbasis *Children Learning in science* Terhadap Motivasi Belajar dan Hasil Belajar Fisika Siswa Kelas XI SMA Negeri 3 Pinrang

Menyatakan dengan sesungguhnya dan penuh kesadaran bahwa skripsi ini benar adalah hasil karya sendiri. Jika dikemudian hari terbukti bahwa ia merupakan duplikat, tiruan, plagiat atau dibuat orang lain secara keseluruhan, maka skripsi dan gelar yang diperoleh karenanya batal demi hukum.

Samata, 12 Juni 2017

Penulis



Reski Sudirman  
NIM. 20600113007

E

E

E  
E



UNIVERSITAS ISLAM NEGERI  
**ALAUDDIN**  
M A K A S S A R

## PENGESAHAN SKRIPSI

Skrripsi yang berjudul "Efektivitas Penerapan Model Pembelajaran *Problem Based Learning* Berbasis *Children Learning in science* Terhadap Motivasi Belajar dan Hasil Belajar Fisika Siswa Kelas XI SMA Negeri 3 Pinrang", yang disusun oleh Reski Sudirman, NIM. 20600113007, mahasiswa Jurusan Pendidikan Fisika Fakultas Tarbiyah dan Keguruan UIN Alauddin Makassar, yang telah di uji dan dipertahankan dalam sidang *monografiyah* yang diselenggarakan pada hari Senin, tanggal 19 Juni 2017 M, bertepatan dengan tanggal 24 Ramadhan 1438 H dan dinyatakan telah dapat diterima sebagai salah satu syarat untuk memperoleh gelar Sarjana Pendidikan (S.Pd) dalam Ilmu Tarbiyah dan Keguruan, Jurusan Pendidikan Fisika dengan beberapa perbaikan.

Samma Gowa, 19 Juni 2017 M.  
24 Ramadhan 1438 H.

### DEWAN PENGUJI

(SK. Dekan No.1015 Tahun 2017)

Ketua	: Dr. H. Muhammad Qudlati, S.Si., M.Si.	(.....)
Sekretaris	: Rafiqah, S.Si., M.Pd.	(.....)
Munagiy I	: Drs. Ibrahim Nasbi, M.Th.I.	(.....)
Munagiy II	: Dr. Umar Sulaiman, M.Pd.	(.....)
Pembimbing I	: Nasalana, S.Pd., M.Si.	(.....)
Pembimbing II	: Muhi. Syihab Ikbal, S.Pd., M.Pd.	(.....)

Diketahui oleh:  
Dekan Fakultas Tarbiyah dan Keguruan



Dr. H. Muhammad Amri, I.c., M.Ag.  
NIM. 19250120 200312 1 001

## KATA PENGANTAR

### **Assalamu Alaikum Warahmatullahi Wabarakatuh**

Alhamdulillah Rabbil Alamin, segala puji syukur tiada hentinya penulis haturkan ke hadirat Allah Swt yang Maha Pemberi Petunjuk, Anugrah dan Nikmat yang diberikan-Nya sehingga penulis dapat menyelesaikan skripsi ini yang berjudul **”Efektivitas Penerapan Model *Problem Based Learning* Berbasis *Children Learning in Science* terhadap Motivasi Belajar dan Hasil Belajar Fisika Siswa Kelas XI IPA SMA Negeri 3 Pinrang.”**

Salam dan shalawat tetap tercurahkan ke hadirat junjungan umat, pemberi syafa'at, penuntun jalan kebajikan, penerang di muka bumi ini, seorang manusia pilihan dan teladan kita, Rasullulah Saw, beserta keluarga, para sahabat dan pengikut Beliau hingga akhir zaman, Amin. Penulis merasa sangat berhutang budi pada semua pihak atas kesuksesan dalam penyusunan skripsi ini, sehingga sewajarnya bila pada kesempatan ini penulis mengucapkan rasa terima kasih kepada pihak-pihak yang memberikan semangat dan bantuan, baik secara material maupun spiritual.

Skripsi ini terwujud berkat uluran tangan dari insan-insan yang telah digerakkan hatinya oleh Sang Khaliq untuk memberikan dukungan, bantuan dan bimbingan bagi penulis. Oleh karena itu, penulis menghaturkan terima kasih dan rasa hormat yang tak terhingga dan teristimewa kepada kedua orang tua penulis H.Sudirman dan Hj. Dara yang memberikan semangat untuk penulis dan atas segala doa dan pengorbanannya selama masa pendidikan baik moral dan materi dan senantiasa memberi semangat untuk menyelesaikan studi.

Selanjutnya ucapan terima kasih dan penghargaan yang sedalam-dalamnya, penulis sampaikan kepada:

1. Prof. Dr. H. Musafir Pababbari, M.Si selaku Rektor UIN Alauddin Makassar beserta Wakil Rektor I, II, III, IV atas segala fasilitas yang diberikan dalam menimba ilmu di dalamnya.
2. Dr. H. Muhammad Amri, L.c., M.Ag selaku Dekan Fakultas Tarbiyah dan Keguruan beserta Wakil Dekan I, II, III atas segala fasilitas yang diberikan dan senantiasa memberikan dorongan, bimbingan dan nasihat kepada penulis.
3. Dr. H. Muh. Qaddafi, S.Si., M.Si. dan Rafiqah, S.Si., M.Pd. selaku Ketua Jurusan dan Sekertaris Jurusan Pendidikan Fisika Fakultas Tarbiyah dan Keguruan UIN Alauddin Makassar yang senantiasa memberikan dorongan, bimbingan dan nasehat penyusunan skripsi ini.
4. Drs. Muh. Yusuf Hidayat, M.Pd, selaku orang tua atau penasehat di jurusan Pendidikan Fisika Fakultas Tarbiyah dan Keguruan UIN Alauddin Makassar yang senantiasa memberikan dorongan, bimbingan dan nasehat dalam penyusunan skripsi ini.
5. Nursalam, S.Pd., M.Si dan Muh. Syihab Iqbal, S.Pd., M.Pd, selaku Pembimbing I dan Pembimbing II, yang telah banyak meluangkan waktunya untuk membimbing dan mengarahkan penulis sehingga skripsi ini dapat terselesaikan.
6. Kepala Sekolah dan Guru SMAN 3 Pinrang yang telah bersedia memberikan izin penelitian dalam rangka penyelesaian skripsi ini.

7. Kepala perpustakaan UIN Alauddin Makassar dan staf yang membantu penulis dalam penyusunan skripsi.
8. Para Dosen, Karyawan/karyawati pada Fakultas Tarbiyah dan Keguruan UIN Alauddin Makassar dengan tulus dan ikhlas memberikan ilmunya dan bantuannya kepada penulis.
9. Sahabat-sahabat penulis: Athirah, Hasni, Andi Nur Ana Qurnia, Sitti Hardiyanti, Nurwalhidayah, Hasni, Fajriyani, Khairul Amaliah, Atimala, Risnawati, Jamiah, Andi Andung Makkatutu, Syamsul Mawardi, Jumran yang telah berbagi suka dan duka dan telah memberi arti persahabatan serta warna-warni kehidupan dengan penulis selama ini.
10. Rekan-rekan mahasiswa angkatan 2013 atas kebersamaannya dalam menjalani hari-hari perkuliahan. semoga menjadi kenangan terindah yang tak terlupakan.
11. Rekan-rekan mahasiswa KKN angkatan 53 Kecamatan Manuju, desa manuju yang selalu memberikan semangat kepada penulis dan telah memberi arti kebersamaan dalam suka dan duka.
12. Saudara penulis Suhuriah, Nadira Sudirman, Kasturiyah, Amrullah Ramadan, Nurhikmah Sudirman yang selalu memberikan bantuan dana, dorongan, dukungan beserta doa, sehingga penulis dapat menyelesaikan skripsi ini.
13. Semua pihak yang tidak dapat penulis sebutkan satu-persatu yang telah membantu kelancaran penyusunan skripsi ini.

Akhirnya hanya kepada Allah Swt, penulis memohon ridha dan magfirah-Nya. Semoga segala dukungan serta bantuan semua pihak mendapat

pahala yang berlipat ganda disisi Allah Swt dan semoga karya ini dapat bermanfaat kepada para pembaca, Amin.

***Wassalamu'alaikum Warahmatullahi Wabarakatuh***

Makassar, 12 Juni 2017

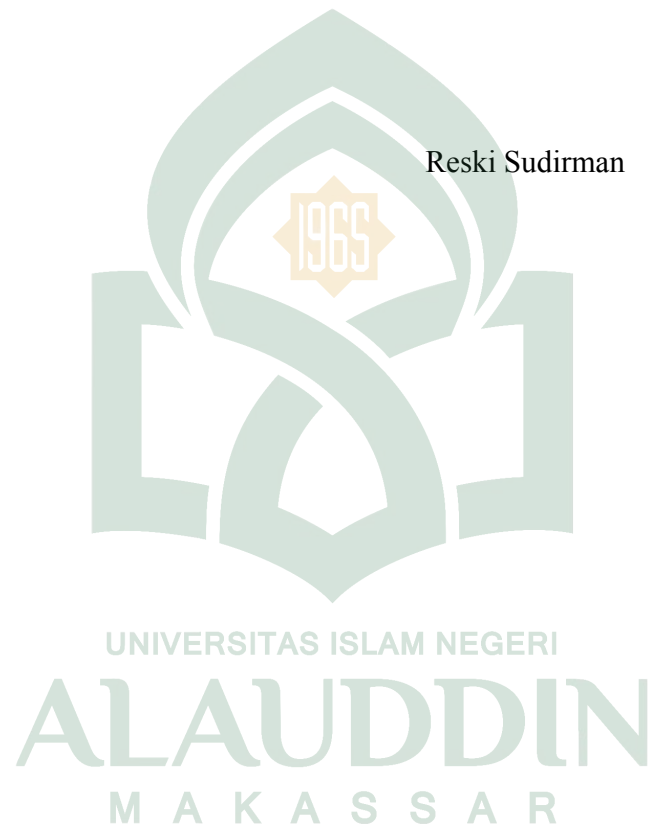



## DAFTAR ISI

HALAMAN JUDUL.....	i
PERNYATAAN KEASLIAN SKRIPSI.....	ii
LEMBAR PENGESAHAN .....	iii
KATA PENGANTAR .....	iv
DAFTAR ISI .....	viii
DAFTAR TABEL.....	x
DAFTAR GAMBAR .....	xii
DAFTAR LAMPIRAN.....	xiii
ABSTRAK .....	xv
BAB I PENDAHULUAN.....	1-9
A. Latar Belakang .....	1
B. Rumusan Masalah .....	5
C. Hipotesis .....	5
D. Definisi Operasional Variabel.....	6
E. Tujuan Penelitian .....	8
F. Manfaat Penellitian .....	8
BAB II TINJAUAN PUSTAKA.....	10-25
A. Model Pembelajaran <i>Problem Based Learning</i> .....	10
B. Metode <i>Children Learning In Science</i> .....	12
C. Motivasi Belajar .....	14
D. Hasil Belajar .....	17
E. Elastisitas dan Gerak Harmonik.....	21
1. Elastisitas .....	21
2. Hukum Hooke .....	22
3. Susunan Pegas .....	23
4. Analisis Gerak Harmonik.....	24

BAB III METODE PENELITIAN.....	26-43
A. Jenis dan Desain Penelitian.....	26
B. Tempat dan Waktu Penelitian.....	27
C. Populasi dan Sampel.....	27
D. Instrumen Penelitian.....	29
E. Validasi Instrumen.....	31
F. Prosedur Penelitian.....	33
G. Teknik Analisis Data.....	35
BAB IV HASIL DAN PEMBAHASAN.....	44-73
A. Hasil Penelitian.....	44
B. Pembahasan.....	65
BAB V PENUTUP.....	74-75
A. Kesimpulan.....	74
B. Implikasi.....	75
DAFTAR PUSTAKA.....	76
LAMPIRAN.....	80



## DAFTAR TABEL

Tabel	Halaman
3.1 Rekapitulasi Siswa Kelas XI IPA SMAN 3 Pinrang Semester Ganjil Tahun Ajaran 2016/2017 .....	28
3.2 Penyetaraan Sampel Penelitian.....	29
3.3 Tahap Pelaksanaan Pada Kelas Eksperimen dan Kelas Kontrol .....	33
3.4 Kategori Penilaian Motivasi Belajar.....	37
3.5 Kategori penilaian hasil belajar .....	37
4.1 Hasil Validasi Instrument Rencana Pelaksanaan Pembelajaran (RPP).....	45
4.2 Hasil Validasi Instrument Lembar Kerja Peserta Didik (LKPD).....	46
4.3 Hasil Validasi Instrument Aktivitas Siswa .....	47
4.4 Hasil Validasi Instrument Aktivitas Guru .....	47
4.5 Hasil Validasi Instrument Respon Siswa.....	48
4.6 Distribusi Frekuensi Nilai Motivasi Belajar Siswa Kelas XI.IPA 3 Dan XI.IPA 4 SMAN 3 Pinrang .....	49
4.7 Data Motivasi Belajar Siswa Kelas XI.IPA 3 Dan XI.IPA 4 SMAN 3 Pinrang .....	50
4.8 Kategorisasi Motivasi Belajar Fisika Kelas XI.IPA 3 dan Kelas XI.IPA 4.....	51
4.9 Distribusi Frekuensi Nilai Hasil Belajar Siswa Kelas XI.IPA 3 dan XI.IPA 4 SMAN 3 Pinrang.....	53
4.10 Data Hasil Belajar Siswa Kelas XI.IPA 3 dan XI.IPA 4 SMAN 3 Pinrang .....	54
4.11 Kategorisasi Hasil Belajar Fisika Kelas XI.IPA 3 dan XI.IPA 4 .....	55
4.12 Uji Normalitas Motivasi Belajar Kelas Eksperimen dan Kelas Kontrol .....	57
4.13 Hasil Uji Normalitas Motivasi Belajar Fisika Menggunakan Program IBM SPSS <i>versi 20 for windows</i> Kelas Eksperimen .....	58

4.14 Hasil Uji Normalitas Motivasi Belajar Fisika Menggunakan Program IBM SPSS <i>versi 20 for windows</i> Kelas Kontrol .....	58
4.15 Uji Normalitas Hasil Belajar Kelas Eksperimen dan Kelas Kontrol .....	59
4.16 Hasil Uji Normalitas skor Hasil belajar Fisika Menggunakan Program IBM SPSS <i>versi 20 for windows</i> Kelas Eksperimen .....	50
4.17 Hasil Uji Normalitas skor Hasil belajar Fisika Menggunakan Program IBM SPSS <i>versi 20 for windows</i> Kelas kontrol .....	60
4.18 Hasil Uji Homogenitas Motivasi Belajar Kelas Kontrol Dan Kelas Eksperimen Menggunakan Program IBM SPSS <i>versi 20 for windows</i> .....	61
4.19 Hasil Uji Homogenitas Hasil Belajar Kelas Kontrol Dan Kelas Eksperimen Menggunakan program IBM SPSS <i>versi 20 for windows</i> .....	62
4.20 Hasil Perhitungan Uji Perbedaan ( <i>Uji t-2 sample independent</i> ) Motivasi Belajar Menggunakan Program IBM SPSS <i>versi 20 for windows</i> .....	63
4.21 Hasil Perhitungan Uji Perbedaan ( <i>Uji t-2 sample independent</i> ) Hasil Belajar Menggunakan Program IBM SPSS <i>versi 20 for windows</i> .....	64

## DAFTAR GAMBAR

Gambar	Halaman
4.1 Histogram Kategori Skor Motivasi Belajar Fisika Kelas XI.IPA 3 dan XI.IPA 4 .....	52
4.2 Histogram Kategori Skor Hasil Belajar Fisika Kelas XI.IPA 3 dan XI.IPA 4 .....	56

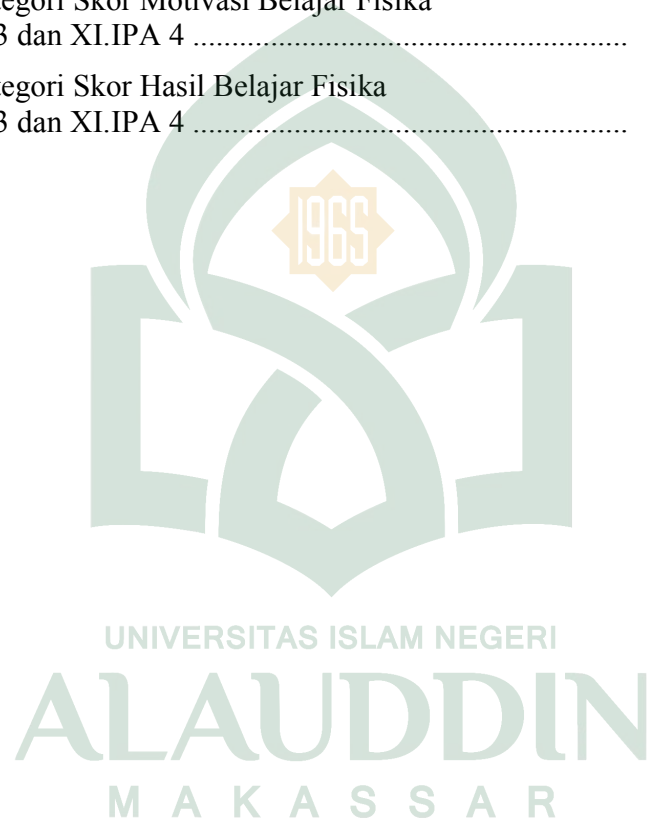

## DAFTAR LAMPIRAN

Lampiran	Halaman
A.1. Data Hasil Penelitian Motivasi Belajar.....	80
A.1.1 Kelas Eksperimen .....	81
A.1.2 Kelas Kontrol .....	82
A.2. Data Hasil Penelitian Hasil Belajar.....	83
A.1.1 Kelas Eksperimen .....	83
A.1.2 Kelas Kontrol .....	84
B.1. Analisis Deskriptif Motivasi Belajar.....	85
B.1.1 Kelas Eksperimen.....	86
B.1.2 Kelas Kontrol .....	89
B.2. Analisis Deskriptif Hasil Belajar.....	92
B.1.1 Kelas Eksperimen.....	95
B.1.2 Kelas Kontrol .....	95
C.1. Analisis Normalitas Motivasi Belajar.....	98
C.1.1 Kelas Eksperimen.....	99
C.1.2 Kelas Kontrol.....	101
C.2. Analisis Normalitas Hasil Belajar.....	103
C.1.1 Kelas Eksperimen.....	104
C.1.2 Kelas Kontrol .....	105
C.3. Uji Homogenitas .....	107
C.3.1 Motivasi Belajar .....	107
C.3.2 Hasil Belajar.....	108
C.4. Uji Hipotesis (Uji <i>t</i> 2 sampel independent).....	109
C.4.1 Motivasi Belajar .....	109
C.4.2 Hasil Belajar.....	112
C.5. Tabel Distribusi.....	115
C.5.1 Tabel Distribusi Chi Kuadrat .....	115
C.5.2 Tabel Distribusi Uji F.....	116
C.5.2 Tabel Distribusi Uji T .....	117
D.1. Soal Hasil Belajar.....	119
D.2. Angket Motivasi Belajar .....	126
D.3. Rencana Pelaksanaan Pembelajaran .....	129
D.4. Lembar Kerja Peserta Didik.....	140

D.5. Lembar Observasi .....	167
E.1. Kisi-kisi Instrumen .....	188
E.2. Kartu Soal .....	191
E.3. Analisis Validasi Instrumen.....	208
E.2.1 Analisis Validasi Soal Tes.....	208
E.2.2 Analisis Validasi LKPD .....	213
E.2.3 Analisis Validasi RPP.....	215
E.2.4 Analisis Validasi Lembar Observasi .....	218
F.1. Dokumentasi .....	224

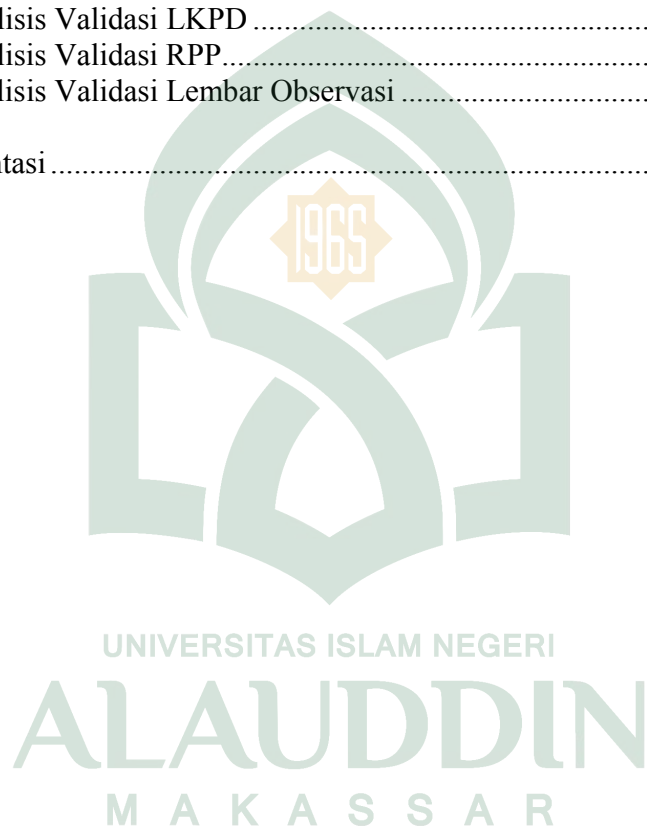

## ABSTRAK

**Nama : Reski Sudirman**  
**NIM : 20600113007**  
**Judul : “Efektifitas Penerapan Model *Problem Based Learning* Berbasis *Children Learning in Science* Terhadap Motivasi dan Hasil Belajar Fisika Siswa Kelas XI IPA SMA Negeri 3 Pinrang”**

---

Penelitian ini merupakan penelitian quasi eksperiment yang bertujuan untuk mengetahui: 1) Gambaran motivasi dan hasil belajar fisika siswa yang diajar dengan model *problem based learning* berbasis *children learning in science* dan model pembelajaran langsung pada kelas XI.IPA 3. 2) Gambaran motivasi dan hasil belajar fisika siswa yang diajar dengan model *problem based learning* berbasis *children learning in science* dan model pembelajaran langsung pada kelas XI.IPA 4. 3) Perbedaan motivasi belajar yang dimiliki siswa antara siswa yang diajar dengan model *problem based learning* berbasis *children learning in science* dan model pembelajaran langsung . 4) Perbedaan hasil belajar yang dimiliki siswa antara siswa yang diajar dengan model *problem based learning* berbasis *children learning in science* dan model pembelajaran langsung.

Desain penelitian yang digunakan adalah *the matching-only posttest-only kontrol group design*. Populasi pada penelitian ini adalah seluruh siswa kelas XI IPA SMAN 3 Pinrang yang berjumlah 136 orang yang tersebar dalam 4 kelas. Sampel penelitian berjumlah 66 orang yang dipilih dari dua kelas dengan menggunakan teknik random kelas dan teknik *matching*.

Hasil penelitian analisis statistik untuk motivasi belajar yang menunjukkan bahwa  $t_{hitung}$  yang diperoleh sebesar 2,026 dan  $t_{tabel}$  sebesar 1.99, untuk hasil belajar menunjukkan bahwa  $t_{hitung}$  yang diperoleh sebesar 2,69 dan  $t_{tabel}$  sebesar 1.99. Sehingga  $t_{hitung} > t_{tabel}$ . Hal ini menunjukkan bahwa terdapat perbedaan motivasi dan hasil belajar fisika yang signifikan antara siswa yang diajar dengan model *problem based learning* berbasis *children learning in science* dan yang diajar dengan model pembelajaran langsung pada kelas XI IPA SMAN 3 Pinrang.

Sampel yang digunakan peneliti adalah kelas XI.IPA SMAN 3 Pinrang, jika penelitian yang selanjutnya dilakukan dengan sampel yang berbeda maka hasil yang ditunjukkan juga akan berbeda. Hal ini dapat ditinjau dari berbagai macam karakteristik siswa yang berbeda yang sangat mempengaruhi motivasi dan hasil belajar.



## ABSTRACT

**Nama : Reski Sudirman**  
**NIM : 20600113007**  
**Judul : “Effectiveness Application of Problem Based Learning Model  
Based on Children Learning in Science toward students'  
Motivation and study result of Physics Class XI IPA SMAN 3  
Pinrang”**

---

This research is a quasi experimental research which aims to know: 1) The description of students' motivation and study result of Physics which is taught with problem based learning model based on children learning in science and direct learning model in class XI.IPA 3. 2) The description of students' motivation and study result of Physics who are taught with problem based learning model based on children learning in science and direct learning model in class XI.IPA 4. 3) Differences in student's learning motivation among who are taught with problem based learning model based on children learning in science and model of learning Direct,. 4) The differences in students' study result between who are taught by model based learning based on children learning in science and the students who are taught direct learning model.

The research design used was the matching-only posttest-only control group design. The population in this research were all students of class XI IPA SMAN 3 Pinrang which amounted to 136 people divided in 4 classes. The sample of the study was 66 people selected from two classes using class random technique and matching technique.

The results of this research of statistical analysis for learning motivation which shows that the obtained tcount of 2.026 and ttable of 1.99, for the learning results show that the tcount obtained by 2.69 and ttable of 1.99. So tcount > ttable. This shows that there are significant differences in motivation and study result of physics between students taught by model based learning based on children learning in science and taught by direct learning model in class XI IPA SMAN 3 Pinrang.

The sample used by the researcher is class XI IPA SMAN 3 Pinrang, if further research is done with different samples then the results shown will also be different. This can be observed from the various characteristics of different students greatly affect the motivation and student learning outcomes.

## **BAB I**

### **PENDAHULUAN**

#### ***A. Latar Belakang Masalah***

Pendidikan pada hakikatnya adalah suatu kegiatan yang dilakukan seseorang secara sadar dan disengaja, serta penuh tanggung jawab untuk meningkatkan kemampuannya. Berdasarkan hakikat pendidikan tersebut, maka dapat dikatakan bahwa dalam proses pendidikan terdapat unsur-unsur yang saling mempengaruhi, khususnya dalam pencapaian tujuan pendidikan dan keberhasilan belajar siswa.

Karakteristik pembelajaran IPA khususnya fisika adalah salah satu mata pelajaran yang disamping mempelajari teori harus didampingi dengan praktek dan bukan hanya penguasaan kumpulan pengetahuan yang berupa konsep-konsep atau prinsip, tetapi juga merupakan proses penemuan. Sehingga pada proses pembelajarannya menekankan pada pemberian pengalaman secara langsung agar siswa memperoleh pemahaman yang lebih mendalam tentang materi yang dipelajari.

Beragam model pembelajaran yang dapat digunakan untuk menampilkan materi pelajaran fisika di sekolah, khususnya di tingkat SMA. Selama ini pembelajaran di sekolah menggunakan pembelajaran langsung yang memusatkan informasi pada satu sisi yaitu guru. Hasil yang diperoleh dari metode yang selama ini digunakan cukup memuaskan yang dapat dilihat dari tingkat kelulusan siswa. Tetapi hasil yang seperti itu tidak dapat dipertahankan dengan metode yang sama, maka model pembelajaran perlu dikombinasikan dengan metode yang lain.

Salah satu model pembelajaran yang berasal dari teori konstruktivisme yaitu model pembelajaran *problem based learning* (PBL) berbasis *children learning in science* (CLIS) menekankan pada keterlibatan siswa dalam proses belajar aktif, kemudian akan membuat peserta didik paham dengan permasalahan yang diberikan dan menemukan penyelesaian dari permasalahan tersebut. Pada prinsipnya merupakan pengembangan dari model generatif yang lebih menekankan pada kegiatan siswa untuk menyempurnakan ide-ide yang didapatkannya, menyesuaikan dengan ilmu pengetahuan yang telah ada, mencari pemecahan masalah yang muncul melalui diskusi-diskusi dan demonstrasi, sehingga peserta didik dapat mengemukakan pendapatnya sendiri.

Dalam Al-Qur'an terdapat ayat yang menganjurkan untuk menyelesaikan masalah dengan musyawarah atau berdiskusi yang terdapat dalam QS Ali-

فِيمَا رَحِمَهُ مِنَ اللَّهِ لَئِنْ لَمْ يَأْمُرْهُمْ فِي الْأَمْرِ إِذَا عَزَمْتَ فَتَوَكَّلْ عَلَى اللَّهِ إِنَّ اللَّهَ يُحِبُّ الْمُتَوَكِّلِينَ  
 وَأَسْتَغْفِرْ لَهُمْ وَسَاوِرْهُمْ فِي الْأَمْرِ إِذَا عَزَمْتَ فَتَوَكَّلْ عَلَى اللَّهِ إِنَّ اللَّهَ يُحِبُّ الْمُتَوَكِّلِينَ

'Imran/3:159

Terjemahnya: Maka disebabkan rahma dari Allah-lah kamu berlaku lemah lembut terhadap mereka. Sekiranya kamu bersikap keras lagi berhati kasar, tentulah mereka menjauhkan diri dari sekelilingmu. Karena itu maafkanlah mereka, mohonkanlah ampun bagi mereka, dan bermusyawarahlah dengan mereka dalam urusan itu. Kemudian apabila kamu telah membulatkan tekad, maka bertawakkallah kepada Allah. Sesungguhnya Allah menyukai orang-orang yang bertawakkal kepadanya (QS Ali-'Imran/3: 159).<sup>1</sup>

Menurut Sumiyati (2006) menyatakan bahwa metode pembelajaran *children learning in science* memberikan hasil belajar (kemampuan kognitif) yang baik

<sup>1</sup> Departemen Agama RI. *Al-qur'andanTerjemahannya*.Cet VI (Bandung: Sygma 2009). hal.71.

dibandingkan dengan metode pembelajaran demonstrasi. Perbedaan penelitian yang dilakukan peneliti dengan penelitian sebelumnya adalah dari metode yang dibandingkan. Pada penelitian ini peneliti menggabungkan dua metode pembelajaran yaitu *problem based in learning* dengan *children learning in science* yang dibandingkan dengan metode pembelajaran langsung.<sup>2</sup>

Menurut Safrina (2015) menyatakan penerapan *problem based learning* mempengaruhi hasil belajar siswa, dimana hasil belajar siswa lebih baik setelah penerapan metode *Problem based learning*, dengan kemampuan representasi peserta didik pada *enactive* adalah 74%, 63% ikonik, dan simbolik 68%.<sup>3</sup>

Keberhasilan siswa dalam belajar juga dipengaruhi oleh faktor internal, dimana salah satu faktor internal adalah motivasi dari siswa itu sendiri. Motivasi sangat diperlukan dalam proses pembelajaran, sebab siswa yang tidak memiliki motivasi dalam belajar tidak akan mengikuti aktivitas belajar dengan baik. Siswa akan belajar jika pada dirinya ada keinginan untuk belajar. Oleh karena itu motivasi belajar belajar berarti suatu kekuatan yang menstimulasi siswa untuk belajar, sehingga akan tercapai hasil yang memuaskan. Jadi penting bagi guru untuk menciptakan pembelajaran yang inovatif, sehingga dapat memotivasi siswa untuk berpartisipasi aktif dalam proses pembelajaran.

Berbagai kendala yang dihadapi siswa, khususnya di SMAN 3 Pinrang berdasarkan hasil wawancara dengan beberapa siswa, ditemukan beberapa kendala

---

<sup>2</sup> Sumiyati 'Pendekatan Konstruktivisme Dengan Metode *Children Learning In Science (Clis)* Ditinjau Dari Kemampuan Matematika Terhadap Kemampuan Kognitif Siswa Pada Sub Pokok Bahasan Pemantulan Cahaya' (Surakarta: USM). (2006) Tidak Diterbitkan.

<sup>3</sup> Safrina dan Saminan. 'The Effect Of Model *Problem Based Learning (PBL)* Case Study At Class VIII Mtsn Meureudu'. Jurnal Ilmiah Peuradeun: International Multidisciplinary Journal. (2015)

antara lain pandangan bahwa fisika merupakan materi yang sulit, dan memiliki persamaan yang susah untuk dipahami, jadi ketika siswa diberikan masalah yang berkaitan dengan fisika, maka siswa kurang dapat menyelesaikannya dengan baik dan pada saat proses pembelajaran, ada beberapa siswa yang kurang memperhatikan penjelasan guru, serta ada yang bercakap-cakap dengan teman sebangkunya. Hal tersebut merupakan salah satu penyebab rendahnya hasil belajar. Pada mata pelajaran lain, seperti biologi siswa terlihat antusias dalam menyimak materi dan mengikuti proses pembelajaran, tetapi pada mata pelajaran fisika siswa terkesan acuh mendengarkan penyampaian materi tersebut, seringkali guru mengingatkan agar memperhatikan penjelasannya serta terdapat beberapa peserta didik yang sering menunda untuk mengerjakan tugas yang diberikan oleh guru. Saat proses pembelajaran siswa terlihat bosan dan mengantuk, yang mengakibatkan kurangnya motivasi untuk mempelajari materi fisika.

Menurut Rifkah (2015) menyatakan terdapat pengaruh model pembelajaran *problem based learning* terhadap motivasi belajar, dimana nilai rata-rata tes skala motivasi kelas eksperimen lebih besar dari pada rata-rata tes skala motivasi belajar kelas kontrol.<sup>4</sup>

Mayoritas siswa lebih cenderung bisa memahami materi pelajaran dengan baik apabila belajar berkelompok karena tidak ada kecanggungan untuk menanyakah ha-hal yang tidak dimengerti, jadi model pembelajaran PBL berbasis CLIS sesuai dengan karakter siswa.

---

<sup>4</sup>Anisaunnafi'ah Rifkah, '*Pengaruh Model Problem Based Learning Terhadap Motivasi Belajar Ilmu Pengetahuan Sosial*'. Yogyakarta: Universitas Negeri Yogyakarta (2015) Tidak Diterbitkan.

Dengan menerapkan model PBL berbasis CLIS diharapkan hasil belajar fisika siswa dapat meningkat serta dapat memotivasi siswa untuk lebih aktif dalam mengikuti proses pembelajaran dan memberikan alternatif kepada guru fisika untuk menggunakan model PBL berbasis CLIS dalam proses belajar mengajar.

Berdasarkan pemikiran tersebut maka penulis ingin meneliti “Efektivitas penerapan *model problem based learning* (PBL) berbasis *children learning in science* terhadap motivasi belajar dan hasil belajar fisika siswa kelas XI.IPA SMAN 3 Pinrang”.

### **B.1 Rumusan Masalah**

Berdasarkan latar belakang yang telah dikemukakan, maka dapat dirumuskan masalah sebagai berikut:

1. Bagaimana motivasi belajar dan hasil belajar fisika siswa yang diajar dengan model PBL berbasis CLIS pada kelas XI.IPA SMAN 3 Pinrang ?
2. Bagaimana motivasi belajar dan hasil belajar fisika siswa yang diajar dengan model pembelajaran langsung pada kelas XI.IPA SMAN 3 Pinrang ?
3. Apakah ada perbedaan motivasi belajar fisika siswa antara siswa yang diajar dengan model PBL berbasis CLIS dan model pembelajaran langsung pada kelas XI.IPA SMAN 3 Pinrang ?
4. Apakah ada perbedaan hasil belajar fisika siswa antara siswa yang diajar dengan model PBL berbasis CLIS dan model pembelajaran langsung pada kelas XI.IPA SMAN 3 Pinrang ?

### **C. THipotesis Penelitian**

Hipotesis pada penelitian ini adalah sebagai berikut :

1. Terdapat perbedaan motivasi belajar fisika siswa antara siswa yang diajar dengan model PBL berbasis CLIS dan model pembelajaran langsung pada kelas XI.IPA SMAN 3 Pinrang.
2. Terdapat perbedaan hasil belajar fisika siswa antara siswa yang diajar dengan model PBL berbasis CLIS dan model pembelajaran langsung pada kelas XI.IPA SMAN 3 Pinrang.

### **D. TDefinisi Operasional**

Untuk mendapatkan gambaran dan memudahkan pemahaman serta memberikan persepsi yang sama antara penulis dan pembaca terhadap judul serta memperjelas ruang lingkup penelitian ini.

#### **1. TVariabel Bebas (Variabel Independen)**

- a. Model *Problem Based Learning* merupakan model pembelajaran yang menekankan pada keterlibatan siswa dalam proses belajar aktif, dengan langkah pembelajaran yaitu mengorientasi siswa pada masalah, mengorganisasi siswa untuk belajar, membantu menyelidiki secara individual atau kelompok, mengembangkan dan menyajikan hasil karya, menganalisis dan mengevaluasi proses pemecahan masalah. Kemudian disingkat dengan PBL.
- b. *Children Learning in Science* merupakan metode yang menekankan keterlibatan siswa dalam proses pembelajaran aktif, untuk menyempurnakan ide-ide siswa, mencari pemecahan masalah yang muncul melalui diskusi-diskusi, sehingga

dalam proses belajar mengajar akan terjalin komunikasi dua arah dengan langkah pembelajaran yaitu pengenalan, seorang guru memberikan orientasi atau gambaran umum tentang gejala fisika yang sesuai materi, penyampaian ide-ide atau membangkitkan gagasan, restrukturisasi atau penyusunan kembali ide-ide yang terdiri dari penjelasan dari gagasan yang dimiliki peserta didik dimana gagasan siswa yang salah akan dibetulkan dengan melakukan demonstrasi dan membandingkan ide-ide awal siswa dengan konsep ilmiah yang ada, dan disingkat CLIS.

- c. Model Pembelajaran Langsung merupakan model pembelajaran yang menekankan pada penguasaan konsep, dimana proses pembelajarannya berpusat pada guru, dengan langkah pembelajaran yaitu menyampaikan tujuan pembelajaran, menyajikan materi, membimbing pelatihan, mengecek pemahaman dan memberikan umpan balik, memberikan kesempatan untuk melakukan pelatihan untuk menjawab pertanyaan-pertanyaan, dan diakhiri dengan evaluasi.

## **2.T Variabel Terikat (Variabel Dependen)**

- a. Motivasi belajar siswa merupakan keinginan atau dorongan yang timbul pada diri siswa untuk menimbulkan kegiatan belajar yang memiliki pengaruh terhadap pencapaian hasil belajar. Dimana pengumpulan data untuk indikator-indikator motivasi belajar dilakukan dengan menggunakan instrumen angket yang di susun dengan menggunakan skala likert. Indikator-indikator motivasi belajar yaitu adanya hasrat dan keinginan berhasil, adanya dorongan dan kebutuhan belajar, dapat mempertahankan pendapatnya, penghargaan dalam belajar, adanya kegiatan yang menarik dalam belajar.



- b. Hasil belajar fisika adalah nilai yang diperoleh siswa setelah diajar dengan model *problem based learning* dengan *children learning in science* dan pembelajaran langsung pada materi gerak osilasi harmonik terkhusus pada aspek kognitif ranah mengingat (C-1), memahami (C-2), menerapkan (C-3) dan menganalisis (C-4). Hasil belajar fisika siswa diperoleh melalui tes hasil belajar yang berupa lembaran soal.

#### **E. Tujuan Penelitian**

Tujuan penelitian pada penelitian ini adalah sebagai berikut:

1. Untuk mengetahui motivasi belajar dan hasil belajar fisika siswa yang diajar dengan model PBL berbasis CLIS pada kelas XI.IPA SMAN 3 Pinrang.
2. Untuk mengetahui motivasi belajar dan hasil belajar fisika siswa yang diajar dengan model pembelajaran langsung pada kelas XI.IPA SMAN 3 Pinrang.
3. Untuk mengetahui perbedaan motivasi belajar yang dimiliki siswa antara siswa yang diajar dengan model PBL berbasis CLIS dan model pembelajaran langsung pada kelas XI.IPA SMAN 3 Pinrang.
4. Untuk mengetahui perbedaan hasil belajar yang dimiliki siswa antara siswa yang diajar dengan model PBL berbasis CLIS dan model pembelajaran langsung pada kelas XI.IPA SMAN 3 Pinrang.

### **F.1 Manfaat Penelitian**

Dari hasil penelitian diharapkan dapat memperoleh masukan yang penting dalam :

1. Bagi siswa : dengan menerapkan model PBL berbasis CLIS diharapkan hasil belajar fisika siswa dapat meningkat serta dapat memotivasi siswa untuk lebih aktif dalam mengikuti proses pembelajaran.
2. Bagi guru: Sebagai bahan atau literatur tambahan untuk meningkatkan proses pembelajaran, sehingga siswa dapat dengan mudah memahami materi yang diajarkan.
3. Bagi sekolah: Meningkatkan kualitas proses belajar mengajar di sekolah khususnya dalam pembelajaran fisika.
4. Penelitian Lanjutan: Sebagai salah satu referensi untuk peneliti berikutnya, khususnya yang akan melakukan penelitian yang serupa pada sekolah yang berbeda.
5. Peneliti: Memberikan pengalaman lapangan tentang proses belajar menggunakan model PBL berbasis CLIS.

## BAB II

### KAJIAN TEORI

#### ***A. Model Pembelajaran Problem Based Learning***

Model pemecahan masalah bukan hanya sekedar model mengajar tetapi juga merupakan suatu metode berpikir, sebab dalam problem based learning dapat menggunakan metode-metode lainnya dimulai dengan mencari data sampai pada menarik kesimpulan.<sup>5</sup>

Menurut Rusman (2011: 85) Langkah-langkah model problem based learning adalah:

1. Mengorientasi siswa pada masalah.
  - a. Menginformasikan tujuan pembelajaran.
  - b. Menciptakan lingkungan kelas yang memungkinkan terjadi pertukaran ide yang terbuka.
  - c. Mengarahkan kepada pertanyaan atau masalah.
  - d. Mendorong siswa mengekspresikan pendapatnya.
2. Mengorganisasi siswa untuk belajar.
  - a. Membantu siswa dalam menemukan konsep berdasarkan masalah.
  - b. Menguji pemahaman siswa atas konsep yang ditemukan.
3. Membantu menyelidiki secara individual/kelompok.
  - a. Mendorong kerjasama dan penyelesaian tugas-tugas.
  - b. Mendorong dialog diskusi dengan teman.
  - c. Membantu siswa merumuskan hipotesis

---

<sup>5</sup> Nana, Sudjana. *Dasar-dasar Proses Belajar Mengajar*. (Bandung: Sinar baru Algensindo, 2011). h.85.

- d. Membantu siswa dalam memberikan solusi.
  - 4. Mengembangkan dan menyajikan hasil karya.
    - a. Membimbing siswa dalam mengerjakan lembar kegiatan.
    - b. Membimbing siswa dalam menyajikan hasil kerja.
  - 5. Menganalisis dan mengevaluasi proses pemecahan masalah;
    - a. Membantu siswa mengkaji ulang hasil pemecahan masalah.
    - b. Memotivasi siswa agar terlibat dalam pemecahan masalah.
    - c. Mengevaluasi materi.<sup>6</sup>

Dari segi paedagogis, pembelajaran berbasis masalah didasarkan pada teori belajar konstruktivisme dengan ciri:

1. Pemahaman diperoleh dari interaksi dengan skenario permasalahan dan lingkungan belajar;
2. Pergulatan dengan masalah dan inquiry masalah yang menstimulasi untuk belajar;
3. Pengetahuan terjadi melalui proses kolaborasi negoisasi sosial dan evaluasi terhadap keberadaan suatu pendapat.<sup>7</sup>

Kelebihan model pembelajaran *problem based learning* yaitu siswa lebih memahami konsep yang diajarkan karena siswa sendiri yang menemukan konsep tersebut, melibatkan siswa secara aktif dalam memecahkan masalah dan menuntut keterampilan berpikir siswa yang lebih tinggi, pengetahuan tertanam berdasarkan skemata yang dimiliki oleh siswa, sehingga pembelajaran lebih bermakna, menjadikan siswa lebih mandiri dan dewasa, mampu memberi aspirasi dan menerima pendapat orang lain serta menanamkan sikap sosial yang positif dengan siswa lainnya.<sup>8</sup>

---

<sup>6</sup> Rusman, *Model-model Pembelajaran Mengembangkan Profesionalisme Guru*. (Depok: PT Raja Grafindo Persada, 2014). h.85.

<sup>7</sup> Rusman, h.86.

<sup>8</sup> Rizema, Sitiatava dan Putra. *Desain Pembelajaran Mengajar Kreatif Berbasis Sains*. (Jogjakarta: Diva Press, 2013). h. 82-83.

Menurut Ridwan Abdullah kelebihan model pembelajaran *problem based learning* yaitu dapat meningkatkan kemampuan berfikir kritis, menumbuhkan inisiatif dalam belajar, menumbuhkan motivasi untuk belajar, dan dapat mengembangkan hubungan intrapersonal dalam bekerja kelompok.<sup>9</sup>

Berdasarkan uraian diatas dapat disimpulkan bahwa model pembelajaran *problem based learning* merupakan model pembelajaran yang menggunakan masalah sebagai suatu konteks bagi siswa untuk belajar berpikir secara kritis dan meningkatkan kemampuan pemecahaan terhadap suatu masalah, sehingga peserta didik dapat menyusun pengetahuannya sendiri.

### **B.T Metode Pembelajaran *Children Learning In Science***

Metode pembelajaran CLIS (*Children Learning in Science*) adalah pembelajaran model yang berupaya untuk mengembangkan ide atau gagasan siswa tentang masalah tertentu serta belajar merekonstruksi gagasan atau ide-ide berdasarkan pengamatan dan percobaan. Metode *children learning in science* merupakan metode yang mencakup serangkaian tahapan untuk meningkatkan perubahan konseptual siswa. Tujuan dari metode ini yaitu sebagai pembentukan pengetahuan ke dalam memori siswa, sehingga konsep tersebut bisa tahan lama.<sup>10</sup>

Metode *Children Learning In Science* (CLIS) ini merupakan salah satu metode pembelajaran yang strateginya berorientasi pada konstruktivisme. Metode

---

<sup>9</sup> Abdullah, Ridwan. *Pembelajaran Saintifik untuk Implementasi Kurikulum 2013*. (Jakarta: Bumi Aksara, 2014). h.134

<sup>10</sup> Tytler Russel, *Teaching fir Understanding in Science: Student Conceptions Research and Changing Views of Learning* (Australia:Melbourne, 2002) h.2.

CLIS adalah salah satu metode pembelajaran yang menggunakan pendekatan konstruktivisme dengan lima langkah, yaitu:

1. Pengenalan, seorang guru memberikan orientasi atau gambaran umum tentang gejala fisika yang sesuai materi.
2. Penyampaian ide-ide atau membangkitkan gagasan. Seorang guru berusaha menggali ide-ide siswa dengan memberikan perasaan yang akan memancing siswa untuk menyampaikan ide-idenya.
3. Restrukturisasi atau penyusunan kembali ide-ide yang terdiri dari:
  - a. Penjelasan dan pertukaran, merupakan penjelasan dari gagasan yang dimiliki siswa dan seorang guru berusaha tahu perbedaan antara ide-ide siswa dengan konsepsi guru atau konsep ilmiah .
  - b. Pendahuluan untuk situasi konflik, akan muncul konflik-konflik baru dan gagasan siswa yang salah akan dibetulkan dengan melakukan demonstrasi.
  - c. Pembangunan ide-ide baru, guru hanya sebagai fasilitator dengan merekonstruksi antara gagasan guru dan siswa sehingga muncul gagasan baru yang sesuai dengan konsep ilmiah.
  - d. Evaluasi dan penilaian, guru memberikan evaluasi yang berupa pertanyaan lisan maupun tulisan.
4. Penerapan ide, Seorang guru berusaha agar siswa mengaplikasikan atau menerapkan ide-idenya.
5. Meninjau perubahan-perubahan ide dengan membandingkan ide-ide awal dengan ide-ide ilmiah yang ada.<sup>11</sup>

---

<sup>11</sup> Arends Richard, *Learning to Teach*. (New York: Mc Graw Hill, 2011). h.40.

Persamaan dan perbedaan dalam hal ide-ide awal antar siswa diidentifikasi dan dikemukakan untuk mendapatkan pertimbangan/pembahasan lebih lanjut. Tidak hanya guru yang perlu waspada mengenai konsep-konsep awal siswa tapi perlu bagi siswa sendiri untuk mampu mengemukakannya secara eksplisit dan memperjelasnya. Pada tahap penyusunan ide-ide/restrukturisasi, strategi berkembang dalam percobaan-percobaan yang dilakukan untuk perubahan pada konsepsi siswa. Pada akhir pelajaran siswa diberi kesempatan membuat untuk mereview cakupan dan cara-cara perubahan pikiran mereka dan sebagai hasilnya meliputi tidak hanya garis besar aktifitas yang dilakukan tapi juga memberikan peta.<sup>12</sup>

Berdasarkan uraian diatas dapat disimpulkan bahwa Children Learning in Science merupakan metode yang menekankan keterlibatan peserta didik dalam proses pembelajaran aktif, untuk menyempurnakan ide-ide peserta didik, mencari pemecahan masalah yang muncul melalui diskusi-diskusi, sehingga dalam proses belajar mengajar akan terjalin komunikasi dua arah.

### **C. *Motivasi Belajar***

Kata “motif” diartikan sebagai daya upaya yang mendorong seseorang untuk melakukan sesuatu. Motif dapat dikatakan sebagai daya penggerak dari dalam dan di dalam subjek untuk melakukan aktivitas-aktivitas tertentu demi mencapai tujuan. Bahkan, motif dapat diartikan sebagai suatu kondisi intern (kesiapsiagaan). Berawal dari kata motif itu, maka motivasi dapat diartikan sebagai daya penggerak yang telah

---

<sup>12</sup> Arends, h.40

menjadi aktif. Motif menjadi aktif pada saat-saat tertentu, terutama bila kebutuhan untuk mencapai tujuan sangat dirasakan/mendesak.<sup>13</sup>

Motivasi adalah perubahan energi dalam diri seseorang yang ditandai dengan munculnya “*feeling*” dan didahului dengan tanggapan terhadap tujuan. Dari pengertian yang dikemukakan Mc.Donald ini mengandung tiga elemen penting.

1. Bahwa motivasi itu mengawali terjadinya perubahan energi pada diri setiap individu manusia. Perkembangan motivasi akan membawa beberapa perubahan energi didalam sistem “neurophysiological” yang ada pada organisme manusia. Karena menyangkut perubahan energi manusia (walaupun motivasi itu muncul dari dalam diri manusia), penampakkannya akan menyangkut kegiatan fisik.
2. Motivasi ditandai dengan munculnya, rasa/*feeling*, afeksi seseorang. Dalam hal ini motivasi relevan dengan persoalan-persoalan kejiwaan, afeksi dan emosi yang dapat menentukan tingkah laku manusia.
3. Motivasi akan dirangsang karena adanya tujuan. Jadi motivasi dalam hal ini sebenarnya merupakan respons dari suatu aksi, yakni tujuan. Motivasi memang muncul dari dalam diri manusia, tetapi kemunculannya karena terangsang/terdorong oleh adanya unsur lain, dalam hal ini adalah tujuan. Tujuan ini akan menyangkut soal kebutuhan.<sup>14</sup>

Dari ketiga elemen di atas, maka dapat dikatakan bahwa motivasi itu sebagai sesuatu yang kompleks. Motivasi akan menyebabkan terjadinya suatu perubahan

---

<sup>13</sup> A.M. Sardiman. *Interaksi dan Motivasi Belajar Mengajar*. Jakarta: Rajawali Pers, 2014. h.73

<sup>14</sup> A.M. Sardiman, h. 74



energi yang ada pada diri manusia, sehingga akan bergayut dengan persoalan gejala kejiwaan, perasaan dan juga emosi, untuk kemudian bertindak atau melakukan sesuatu. Semua ini didorong karena adanya tujuan, kebutuhan atau keinginan.<sup>15</sup>

a. Fungsi Motivasi dalam Belajar

Hasil belajar akan menjadi optimal, kalau ada motivasi. Makin tepat motivasi yang diberikan, akan makin berhasil pula pelajaran itu. Jadi motivasi akan senantiasa menentukan intensitas usaha belajar bagi para siswa sehubungan dengan hal tersebut ada tiga fungsi motivasi :

- 1) Mendorong manusia untuk berbuat, jadi sebagai penggerak atau motor melepaskan energi. Motivasi dalam hal ini merupakan motor penggerak dari setiap kegiatan yang akan dikerjakan.
- 2) Menentukan arah perbuatan, yakni ke arah tujuan yang hendak dicapai. Dengan demikian motivasi dapat memberikan arah dan kegiatan yang harus dikerjakan sesuai dengan rumusan tujuannya
- 3) Menyeleksi perbuatan, yakni menentukan perbuatan-perbuatan apa yang harus dikerjakan yang serasi guna mencapai tujuan, dengan menyisihkan perbuatan-perbuatan yang tidak bermanfaat bagi tujuan tersebut. Seseorang siswa yang akan menghadapi ujian dengan harapan dapat lulus, tentu akan melakukan kegiatan belajar dan tidak akan menghabiskan waktunya untuk bermain kartu atau membaca komik, sebab tidak serasi dengan tujuan.<sup>16</sup>

b. Ciri-ciri Motivasi

---

<sup>15</sup> A.M Sardiman, h. 74.

<sup>16</sup> A.M Sardiman, h. 75.

Selanjutnya untuk melengkapi uraian mengenai makna tentang motivasi, perlu dikemukakan adanya beberapa ciri motivasi. Motivasi yang ada pada diri seseorang itu memiliki ciri-ciri sebagai berikut :

- 1) Tekun menghadapi tugas (dapat bekerja terus-menerus dalam waktu yang lama. Tidak pernah berhenti sebelum selesai).
- 2) Ulet menghadapi kesulitan (tidak lekas putus asa). Tidak memerlukan dorongan dari luar untuk berprestasi sebaik mungkin (tidak cepat puas dengan prestasi yang telah dicapainya).
- 3) Menunjukkan minat terhadap bermacam-macam masalah “untuk orang dewasa (misalnya masalah pembangunan agama, politik, ekonomi, keadilan, pemberantasan korupsi, penentangan terhadap setiap tindakan kriminal, amoral, dan sebagainya).
- 4) Lebih senang bekerja mandiri.
- 5) Cepat bosan pada tugas-tugas yang rutin (hal-hal yang bersifat mekanis, berulang-ulang begitu saja, sehingga kurang kreatif).
- 6) Dapat mempertahankan pendapatnya (kalau sudah yakin akan sesuatu).
- 7) Tidak mudah melepaskan hal yang diyakini.
- 8) Senang mencari dan memecahkan masalah soal-soal.<sup>17</sup>

Indikator motivasi belajar dapat diklasifikasikan sebagai berikut:

- 1) Adanya hasrat dan keinginan berhasil.
- 2) Adanya dorongan dan kebutuhan dalam belajar,
- 3) Adanya harapan dan cita-cita kedepan.
- 4) Adanya penghargaan dalam belajar.

---

<sup>17</sup> A.M. Sardiman, h. 83.

- 5) Adanya kegiatan yang menarik dalam belajar, dan
- 6) Adanya lingkungan belajar yang kondusif, sehingga memungkinkan seorang siswa dapat belajar dengan baik.<sup>18</sup>

#### **D. Hasil Belajar**

Keberhasilan pengajaran dapat dilihat dari segi hasil. Asumsi dasar ialah proses pengajaran yang optimal memungkinkan hasil belajar yang optimal pula. Ada korelasi antara proses pengajaran dengan hasil pengajaran yang dicapai. Makin besar usaha untuk menciptakan kondisi proses pengajaran makin tinggi pula hasil atau produk dari pengajaran itu.<sup>19</sup>

Pemilihan pengetahuan sebagai tujuan pendidikan biasanya mengasumsikan beberapa stabilitas di dunia, dalam budaya, atau di bidang subjek. Jika pengetahuan yang dipelajari pada satu waktu tidak dianggap sangat berguna atau akurat di lain waktu, akan ada gunanya siswa belajar. Sangat mungkin bahwa stabilitas pengetahuan bervariasi dengan bidang atau masalah yang sedang dipertimbangkan. Beberapa bidang atau topik yang mengalami transisi cepat sehingga apa yang dikenal pada satu waktu tidak diterima atau diubah tak lama kemudian. Dalam kondisi seperti akuisisi pengetahuan tidak dapat dibenarkan untuk kepentingan diri sendiri tetapi akan telah dibenarkan dalam kaitannya dengan tujuan pendidikan lainnya, posisi yang dibahas berikutnya.<sup>20</sup>

---

<sup>18</sup> Hamzah, B. Uno, *Teori Motivasi dan Pengukurannya: Analisis Bidang Pendidikan*. (Jakarta: Bumi Aksara. 2013). h. 23.

<sup>19</sup> Nana Sudjana, h.37

<sup>20</sup> Benyamin S. Bloom, *Taxonomy Of Education Objectives*. ( Canada: University Examiners, 1956). h. 33.

Hasil belajar dalam tiga domain, yakni domain kognitif, domain afektif dan domain psikomotor.

### **1.T Kognitif**

Aspek kognitif adalah aspek yang berkaitan dengan kemampuan berpikir. Menurut teori yang dikemukakan oleh Benyamin S. Bloom dkk., bahwa segala upaya yang menyangkut aktivitas otak adalah termasuk dalam ranah kognitif. Hasil belajar kognitif adalah perubahan perilaku yang terjadi dalam kawasan kognisi, proses belajar melibatkan kognisi meliputi kegiatan sejak dari penerimaan stimulus eksternal oleh sensori, penyimpanan dan pengolahan dalam otak menjadi informasi hingga pemanggilan kembali informasi ketika diperlukan untuk menyelesaikan masalah.<sup>21</sup>

Klasifikasi domain kognitif terdiri dari enam jenjang yaitu:

#### **a. Knowledge (Pengetahuan)**

Pengetahuan atau knowledge merupakan proses berperilaku yang paling rendah. Dalam buku *Educational Testing and Measurement* dikatakan bahwa sasaran level pengetahuan adalah kemampuan siswa dalam mengingat. Pernyataan mengandung arti bahwa soal untuk level pengetahuan adalah meminta siswa untuk mengingat kembali atau mengenali fakta, istilah, gejala, dan sebagainya. Beberapa kata kerja yang menggambarkan *learning outcomes* level pengetahuan adalah mendefinisikan, mengidentifikasi, mengenali, mengingat, memberi nama dan sebagainya.

#### **b. Comprehension (Pemahaman)**

Pemahaman adalah tingkat kemampuan yang mengharapakan peserta didik untuk mampu memahami arti atau konsep, situasi, serta fakta yang diketahuinya.

---

<sup>21</sup> Benyamin S. Bloom, h. 33.

Dalam hal ini peserta didik tidak hanya hafal secara verbalistis, tetapi memahami konsep dari masalah atau fakta yang dinyatakan. Bukti seseorang telah memiliki kemampuan pemahaman misalnya mampu menjelaskan materi yang diajarkan. Beberapa kata kerja operasional yang menggambarkan *learning outcomes* level pemahaman yaitu mengklasifikasikan, menjelaskan, menyatakan, mengungkapkan, meringkas, menceritakan dan sebagainya.

**c. Application (Penerapan)**

Aplikasi adalah kesanggupan seseorang untuk menerapkan atau menggunakan ide-ide umum, rumus-rumus, prinsip-prinsip, teori-teori dan sebagainya dalam situasi baru dan kongkrit. Beberapa kata kerja operasional yang menggambarkan *learning outcomes* level Penerapan yaitu mengaplikasikan, menghitung, mengkonstruksi, mendemonstrasikan, mengilustrasikan dan sebagainya.

**d. Analysis (Analisis)**

Analisis merupakan kemampuan seseorang untuk merinci suatu bahan atau keadaan menurut bagian-bagian yang lebih kecil dan mampu memahami hubungan di antara bagian-bagian lainnya. Beberapa kata kerja operasional yang menggambarkan *learning outcomes* level analisis yaitu menganalisis, mengapresiasi, menghitung, mengkategorikan, membandingkan dan sebagainya.

**e. Synthesis (Sintesis)**

Kemampuan sintesis adalah kemampuan untuk menyatukan unsur-unsur atau bagian-bagian ke dalam bentuk menyeluruh. Beberapa kata kerja operasional yang menggambarkan *learning outcomes* level sintesis yaitu mengatur, mengumpulkan, memadukan, mengkonstruksi, mengelola, merencanakan dan sebagainya.

### **f. Evaluation (Evaluasi)**

Evaluasi merupakan jenjang berpikir tertinggi dalam ranah kognitif. Evaluasi merupakan kemampuan seseorang untuk membuat pertimbangan terhadap situasi. Beberapa kata kerja operasional yang menggambarkan *learning outcomes* level evaluasi yaitu mengapresiasi, menilai, membandingkan, memutuskan, menaksir, menimbang dan sebagainya.<sup>22</sup>

Berdasarkan uraian diatas dapat disimpulkan bahwa hasil belajar dapat berupa pengetahuan teoritis, keterampilan dan sikap. Pengetahuan teoritis dapat diukur dengan menggunakan teknik tes. Keterampilan dapat diukur dengan menggunakan tes perbuatan. Adapun perubahan sikap dan pertumbuhan anak dalam psikologi hanya dapat diukur dengan teknik nontes, misalnya observasi, wawancara, skala sikap, dan lain-lain.

## **E. Materi Pelajaran**

### **1. T Elastisitas**

#### **a. T Sifat-sifat Elastisitas Bahan**

Elastis merupakan kemampuan benda untuk kembali ke keadaan semula. Jika pemberian gaya tidak melebihi sifat elastisnya maka penambahan panjang itu akan kembali ke bentuk semula. Ada tiga besaran yang perlu diperhatikan pada sifat ini yaitu:

- 1) Renggangan adalah perbandingan antara pertambahan panjang dengan panjang mula- mula.

---

<sup>22</sup> Sitti Mania, *Pengantar Evaluasi Pendidikan*. ( Makassar: UIN Press, 2012.) h. 20-26

$$e = \frac{\Delta l}{l_0}$$

- 2) Tegangan menunjukkan kekuatan gaya yang menyebabkan perubahan bentuk benda. Tegangan adalah besarnya gaya yang bekerja tiap satuan luas penampang.

$$\sigma = \frac{F}{A}$$

- 3) Modulus Elastisitas adalah besaran yang menggambarkan tingkat elastisitas bahan. Modulus elastisitas disebut juga modulus Young yang didefinisikan sebagai perbandingan antara tegangan dengan renggangan.

$$E = \frac{\sigma}{e} \quad 23$$

## 2.1 Hukum Hooke

Sifat elastisitas pegas ini juga dipelajari oleh Robert Hooke (1635- 1703). Pada eksperimennya, Hooke menemukan adanya hubungan antara gaya dengan pertambahan panjang pegas yang dikenai gaya. Besarnya gaya sebanding dengan pertambahan panjang pegas. Konstanta perbandingannya dinamakan *konstanta pegas* dan disimbolkan  $k$ .

Dari hubungan ini dapat dituliskan persamaannya sebagai berikut:

$$F = k \cdot \Delta x$$

Dengan:

$F$  = gaya (N)

$\Delta x$  = Pertambahan panjang pegas (m)

$k$  = konstanta pegas (N/m)<sup>24</sup>

<sup>23</sup> Handayani Sri dan Ari Darmadi. *Fisika untuk SMA dan MA Kelas XI*. ( Jakarta: Pusat Perbukuan Departemen Pendidikan Nasional, 2009). h.38.

<sup>24</sup> Ahmad Zaelani, *Bimbingan Pemantapan Fisika*. Bandung: Yrama Widya, 2006). h. 319.

Pada waktu pegas ditarik dengan gaya  $F$ , pegas mengadakan gaya yang besarnya sama dengan gaya yang menarik, tetapi arahnya berlawanan ( $F_{aksi} = -F_{reaksi}$ ). Jika gaya ini disebut dengan gaya pegas, yang besarnya sebanding dengan pertambahan panjang pegas  $x$ , sehingga untuk  $F_p$  dapat dirumuskan sebagai berikut

$$F_p = -k \cdot \Delta x$$

Secara umum dapat dinyatakan dalam kalimat yang disebut dengan *Hukum Hooke*.

"Pada daerah elastisitas benda, gaya yang bekerja pada benda sebanding dengan pertambahan panjang benda".<sup>25</sup>

### 3.T Susunan Pegas

Susunan pegas terdiri dari susunan pegas seri dan susunan pegas paralel.

#### a. Susunan Pegas Seri

Dimisalkan pegas A dan pegas B disusun secara seri. Setelah diberi beban, pegas A bertambah panjang  $x_1$  dan pegas B bertambah panjang  $x_2$ . Dalam susunan pegas ini  $F_1 = F_2 = F$  maka

$$\frac{F}{k_s} = \frac{F}{k_1} + \frac{F}{k_2}$$

Akibatnya, tetapan pegas pada susunan seri dapat dirumuskan:

$$\frac{1}{k_s} = \frac{1}{k_1} + \frac{1}{k_2}$$

#### b. Susunan Pegas Paralel

Dimisalkan pegas A dan pegas B disusun secara paralel. Setelah diberi beban, pegas A bertambah panjang  $x$  dan pegas B bertambah panjang  $x$ . Tetapan pegas A adalah  $k_1$  dan tetapan pegas B adalah  $k_2$  maka

$$F = F_1 + F_2$$

<sup>25</sup> Supiyanto, *Fisika untuk Kelas XI*. (Jakarta: Phibeta, 2007). h. 65-66.



$$k_p = k_1 + k_2^{26}$$

#### 4. Analisis Gerak Harmonik

##### a. Getaran, Periode dan Frekuensi

Getaran adalah gerak bolak-balik secara periodik melalui titik keseimbangan. Titik keseimbangan didefinisikan sebagai posisi saat resultan gaya pada benda sama dengan nol. Satu getaran adalah satu gerak pergi-pulang. Periode getaran (T) adalah waktu yang diperlukan untuk satu getaran. Frekuensi getaran (f) adalah banyaknya getaran yang dihasilkan dalam satu satuan waktu. Dengan demikian frekuensi adalah kebalikan dari periode dan periode adalah kebalikan dari frekuensi. Ditulis:

$$f = \frac{1}{T} \text{ atau } T = \frac{1}{f}$$

$$f = \frac{n}{t} \text{ atau } t = \frac{n}{f}$$

Dengan:

F = frekuensi getaran (Hz)

n = periode getaran

t = waktu (s)

T = periode (s)<sup>27</sup>

Simpangan adalah kedudukan suatu titik keseimbangan pada suatu waktu tertentu. Simpangan terbesar dinamakan amplitudo getaran (A). Getaran harmonik sederhana adalah suatu getaran dimana resultan gaya yang bekerja pada titik sembarang selalu mengarah ke titik keseimbangan, dan besar resultan gaya sebanding dengan jarak titik sembarang ke titik keseimbangan tersebut. Contoh dari getaran

---

<sup>26</sup> Supiyanto, h. 66.

<sup>27</sup> Ahmad Zaelani, hal.319.

harmonik sederhana adalah getaran beban pada pegas dan getaran beban pada ayunan.<sup>28</sup>

b. Gerak Harmonik Sederhana : Bandul Sederhana

Sebuah ayunan sederhana terdiri atas sebuah bandul yang bermassa  $m$  yang sigantung di ujung tali ringan yang massanya dapat diabaikan dan panjangnya  $L$ . mula- mula bandul diam di titik keseimbangan B, kemudian ditarik ke titik A dengan sudut simpangan yang kecil, setelah dilepaskan bandul akan bergerak dari A ke B kemudian ke C, kembali ke A, berulang-ulang secara periodik. Pada saat bandul diberi simpangan dengan sudut  $\theta$  terhadap vertical, gaya berat bandul ( $mg$ ) memiliki komponen sepanjang arah tali dan komponen tegak lurus tali. Pada kondisi seperti ini gaya pemulih merupakan komponen gaya yang tegak lurus dengan tali, yaitu:

$$F = - mg \sin \theta$$

Karena  $F = m \cdot a$ , maka,

$$m \cdot a = - mg \sin \theta$$

$$a = -g \sin \theta$$

Periode bandul dihitung dengan persamaan:

$$T = 2\pi \sqrt{\frac{L}{g}}$$

Sedangkan frekuensi dapat dihitung dengan persamaan:<sup>29</sup>

$$F = \frac{1}{2\pi} \sqrt{\frac{g}{l}}$$

<sup>28</sup> Ahmad Zaelani, hal.320.

<sup>29</sup> Ahmad Zaelani, hal.320.

### BAB III

## METODE PENELITIAN

### A. Jenis dan Desain Penelitian

Jenis penelitian ini adalah penelitian *quasi eksperimen*, dimana satu kelas sebagai kelas eksperimen (*treatment*) dan satu kelas yang lain sebagai kelas pembanding atau kontrol. Kelas eksperimen diberikan *treatment* yaitu pembelajaran dengan model PBL berbasis CLIS, sedangkan kelas kontrol melakukan proses pembelajaran yang menerapkan model pembelajaran langsung.

Desain yang digunakan pada penelitian ini adalah *The Matching Only Post-Test Control Group Design*, yaitu suatu teknik untuk penyamaan kelompok pada satu atau lebih variabel yang telah diidentifikasi peneliti sebagai berhubungan dengan performansi pada variabel terikat. Dengan kata lain, untuk setiap subjek yang ada, peneliti berupaya menemukan subjek yang lain yang sama atau skor yang sama pada variabel kontrol.<sup>30</sup>

Teknik *matching* dilakukan dengan memasangkan kelas yang memiliki nilai rata-rata yang sama, karena pertimbangan untuk menghindari perbedaan keadaan sampel sebelum penelitian dimulai.<sup>31</sup>

---

<sup>30</sup>Emzir, *Metodologi Penelitian Pendidikan Kuantitatif & kualitatif*. (Jakarta: Rajawali Pres, 2015). h. 87-88.

<sup>31</sup> Jack Fraenkel and Norman S.Wallen, *How to Design and Evaluate Research in Education*. (New York : McGraw-Hill, 2009). h. 271

Treatment Group	M	X <sub>1</sub>	O <sub>1</sub>
Control Group	M	C <sub>2</sub>	O <sub>2</sub>

(diadaptasi dari Fraenkel and Wallen, 2009:271)

Keterangan :

- M = Matching sampel (pemasangan sampel)  
 X = *Treatment*/ perlakuan yakni dengan Model PBL berbasis CLIS  
 O = Pengukuran Hasil Belajar  
 C = Kelas pembanding

## **B. Tempat dan Waktu Penelitian**

### **1. Tempat Penelitian**

Penelitian ini akan dilaksanakan di SMAN 3 PINRANG.

### **2. Waktu Penelitian**

Penelitian ini akan dilaksanakan pada semester ganjil tahun ajaran 2016/2017.

## **C. Populasi dan Sampel**

### **1. Populasi**

Populasi adalah wilayah generalisasi yang terdiri atas objek/subjek yang mempunyai kualitas dan karakteristik tertentu yang ditetapkan oleh peneliti untuk dipelajari dan kemudian ditarik kesimpulannya.<sup>32</sup>

<sup>32</sup> Sugiyono, *Metode Penelitian Kuantitatif Kualitatif R& D*. (Bandung: Alfabeta. 2014). h. 297

Populasi pada penelitian ini adalah seluruh siswa kelas XII PA SMAN 3 Pinrang yang terdiri dari 4 kelas yaitu XI IPA1 - XI IPA4, yang masing- masing berjumlah 35 orang.

Tabel 3.1. Rekapitulasi peserta didik kelas XI.IPA SMAN 3

Pinrang semester ganjil tahun ajaran 2016/2017

No	Kelas	Jumlah
1	XI.IPA1	35 orang
2	XI.IPA2	35 orang
3	XI.IPA3	33 orang
4	XI.IPA4	33 orang
<b>Total</b>		<b>136 orang</b>

## 2.T Sampel

Sampel adalah bagian dari populasi yang mempunyai ciri-ciri tertentu untuk diteliti.<sup>33</sup>

Sampel dalam penelitian ini diambil dengan menggunakan acak kelas/random kelas dengan teknik pemasangan sampel dengan memasangkan kelas yang memiliki nilai rata-rata yang sama, dengan pertimbangan untuk menghindari perbedaan keadaan sampel sebelum penelitian dimulai serta menggunakan random kelas karena pihak sekolah tidak mengizinkan untuk membuat kelas baru yang merupakan perwakilan siswa dari tiap kelas XI.IPA, dan penelitian dilakukan sesuai dengan jadwal mata pelajaran fisika yang telah ditetapkan oleh pihak sekolah.

Sampel dalam penelitian ini yaitu terdiri dari 2 kelas dari populasi, dimana masing-masing sebagai kelas eksperimen dan kelas kontrol yang memiliki nilai rata-rata yang sama.

<sup>33</sup> Riduwan, *Pengantar Statistika*. (Bandung: Alfabeta, 2010). h. 56.

Tabel 3.2. Penyetaraan sampel penelitian

Kelas	Rata- rata Nilai Hasil Belajar sebelum	Jumlah Sampel
XI.IPA 3	73,78	33
XI.IPA 4	72,24	33
<b>Total</b>		<b>66</b>

#### **D. Instrumen Penelitian**

Instrumen yang digunakan dalam penelitian ini adalah sebagai berikut :

##### **1. Tes Hasil Belajar**

Tes ini digunakan untuk mengukur hasil belajar siswa setelah perlakuan. Tes ini disusun dalam tes tertulis yang berbentuk esai dan pilihan ganda yang terdiri dari 5 (lima) item pilihan untuk setiap butir soal, yaitu A, B, C, D , dan E. Setiap soal hanya memiliki satu pilihan jawaban yang benar, jika siswa menjawab benar akan mendapatkan skor 1 (satu) dan jika salah mendapatkan skor 0 (nol). Tes hasil belajar disusun berdasarkan indikator hasil belajar pada aspek kognitif C1,C2,C3 dan C4.

##### **2. Angket Motivasi Belajar**

Angket Motivasi belajar merupakan alat penilaian motivasi belajar peserta didik yang berisi daftar pernyataan atau pertanyaan, yang disusun berdasarkan indikator-indikator penelitian motivasi belajar menurut Hamzah B Uno yaitu adanya hasrat dan keinginan berhasil, adanya dorongan dan kebutuhan belajar, dapat mempertahankan pendapatnya, penghargaan dalam belajar, adanya kegiatan yang menarik dalam belajar. Angket yang di buat dengan menggunakan skala likert yaitu sangat setuju, setuju, tidak setuju, dan sangat tidak setuju dengan nilai 4, 3, 2, 1. Angket motivasi belajar yang digunakan peneliti adalah angket motivasi yang sudah

dibakukan atau divalidasi sebelumnya, diadaptasi dari Ria Rizty Yani, S.Pd., M.Pd yang telah dinyatakan valid dengan nilai  $R_{hitung} \geq 0,75$  yaitu sebesar 0,82.

### **3.T Lembar Observasi**

Lembar Observasi yang digunakan yaitu keterlaksanaan langkah pembelajaran dan respon siswa.

#### **a. Keterlaksanaan Pembelajaran**

Lembar observasi ini digunakan untuk mengetahui kegiatan dan proses pelaksanaan pembelajaran dalam kelas, yang dibuat sesuai dengan skenario pelaksanaan yang telah dicantumkan di dalam RPP. Lembar observasi yang digunakan dibuat dalam bentuk lembar ceklis keterlaksanaan langkah-langkah pembelajaran sesuai yang ada pada RPP.

#### **b. Respon Siswa**

Lembar observasi ini digunakan untuk mengetahui bagaimana respon siswa yang telah diajar dengan menggunakan model pembelajaran *problem based learning* berbasis CLIS, dalam bentuk kuisioner yang berisi daftar pertanyaan tentang pendapat siswa mengenai penggunaan model pembelajaran tersebut.

### **4.T Rencana Pelaksanaan Pembelajaran (RPP)**

Rencana pelaksanaan pembelajaran merupakan skenario pelaksanaan proses pembelajaran dalam kelas yang diatur secara sistematis, dimana RPP yang dibuat oleh penulis adalah RPP yang berbasis kurikulum KTSP yang disesuaikan dengan materi getaran harmonis.

## 5.TLKPD

Lembar kerja peserta didik berupa modul materi dan modul praktikum digunakan untuk memudahkan proses pemberian tugas kepada siswa. Dengan penyajian berupa lembar yang berisi soal dan daftar pertanyaan yang akan diberikan pada saat proses pembelajaran berlangsung.

### E. Validasi Instrumen

Sebelum semua instrumen penelitian digunakan, maka dilakukan validasi terhadap instrumen tersebut. Jenis validasi yang digunakan adalah Validasi isi. Berdasarkan jenis validasi ini, maka instrumen yang telah dibuat oleh peneliti diperiksa dan diberikan skor oleh dua orang pakar. Skor yang diberikan oleh validator kemudian dianalisis untuk menentukan tingkat kevalidan dan reabilitasnya. Skor untuk instrumen tes hasil belajar fisika dianalisis dengan uji gregory, dan instrumen non tes (angket motivasi, lembar observasi, RPP dan LKPD) dianalisis dengan uji *percent of agreement*. Tes hasil belajar fisika yang telah disusun oleh peneliti akan divalidasi oleh dua orang pakar, dengan kriteria kevalidan sebagai berikut:<sup>34</sup>

No.	Skor Validator	Tingkat Kevalidan
1	1	Relevansi rendah (Tidak Valid)
2	2	Relevansi cukup (Kurang valid)
3	3	Relevan (Valid)
4	4	Sangat Relevan (Sangat Valid)

<sup>34</sup> Heri Retnawati , *Validitas Reabilitas dan Karakteristik Butir*. (Yogyakarta: Parama Publishing, 2016). h. 40.



### 1. Uji Gregory

$$R = \frac{D}{A + B + C + D}$$

Keterangan:

- R = Nilai Reliabilitas
- A = Relevansi lemah-lemah, jika validator 1 memberikan skor = 1 dan validator 2 = 1
- B = Relevansi kuat-lemah, jika validator 1 memberikan skor = 3 atau 4 dan validator 2 = 1 atau 2
- C = Relevansi lemah-kuat, jika validator 1 memberikan skor = 1 atau 2 dan validator 2 = 3 atau 4
- D = Relevansi kuat-kuat, jika validator 1 memberikan skor = 3 atau 4 dan validator 2 = 3 atau 4<sup>35</sup>

### 2. Uji percent of agreement

$$R = 100\% \times \left(1 - \frac{A - B}{A + B}\right)$$

Keterangan:

- R = Nilai Reabilitas
- A dan B = Skor rata-rata untuk semua aspek pada instrumen yang divalidasi oleh kedua validator.

Jika nilai R yang diperoleh lebih besar dari 0,7 ( $R > 0,7$ ) maka instrumen dikategorikan reliabel.<sup>36</sup>

<sup>35</sup> Heri Retnawati, h. 33

<sup>36</sup> Subana dan Sudraja, *Dasar-dasar Penelitian Ilmiah*. (Bandung: Pustaka Setia, 2009). h. 132.

## F.T Prosedur Penelitian

Tahap-tahap prosedur penelitian dalam penelitian adalah sebagai berikut:

### 1.T Tahap persiapan

Tahap ini merupakan suatu tahap persiapan untuk melakukan suatu perlakuan, pada tahap ini langkah-langkah yang dilakukan peneliti adalah sebagai berikut:

- a. Melengkapi surat-surat izin penelitian.
- b. Melakukan konsultasi dengan dosen pembimbing serta pihak sekolah mengenai rencana teknis penelitian.
- c. Mengobservasi sekolah yang akan menjadi tempat penelitian.
- d. Menyusun perangkat pembelajaran yang terdiri dari rencana pelaksanaan pembelajaran (RPP) dan instrumen penelitian.
- e. Membuat soal-soal tentang materi gerak harmonik pada benda elastisitas yang akan diberikan kepada siswa sebagai tes setelah diberi perlakuan untuk kedua kelas. Soal yang dibuat telah divalidasi terlebih dahulu.
- f. Meminta validator (Pembimbing) untuk memvalidasi perangkat pembelajaran dan instrumen penelitian.
- g. Mengumpulkan data untuk dianalisis.
- h. Tahap pelaksanaan

Tabel 3.3. Tahap Pelaksanaan pada Kelas Eksperimen dan Kelas Kontrol

PBL berbasis CLIS (kelas perlakuan)	Pembelajaran Langsung (kelas kontrol)
<b>Mengorientasi peserta didik pada masalah</b>	Guru menyampaikan materi yang akan dipelajari
1. Guru membagi siswa menjadi 4 kelompok yang terdiri dari 8-9 orang.	Guru menjelaskan materi pelajaran

<b>PBL berbasis CLIS (kelas perlakuan)</b>	<b>Pembelajaran Langsung (kelas kontrol)</b>
2. Guru menyampaikan tujuan pembelajaran. 3. Guru memberikan masalah yang terkait dengan materi pembelajaran dalam bentuk pertanyaan-pertanyaan.	
<b>Mengorganisasi peserta didik untuk belajar</b>	Guru menjelaskan materi pelajaran dengan metode ceramah
1. Guru membagikan LKPD materi. 2. Guru berusaha menggali ide-ide dan konsepsi awal siswa. 3. Guru mengarahkan dan mengkoordinir siswa untuk menjawab pertanyaan yang ada dalam LKPD materi.	Guru menjelaskan materi pelajaran
<b>Membantu menyelidiki secara individual</b>	Guru menjelaskan materi pelajaran
1. Guru menyampaikan tujuan pembelajaran. 2. Guru membagikan LKPD praktikum kepada setiap kelompok. 3. Guru mengkoordinir proses penyelidikan yang dilaksanakan oleh siswa. 4. Guru mengawasi siswa pada saat sedang melakukan praktikum.	Guru menjelaskan materi pelajaran
<b>Menyajikan dan mengembangkan hasil karya</b>	Guru menjelaskan materi pelajaran
1. Guru mempersilahkan setiap kelompok untuk mempresentasikan hasil praktikum yang telah dilakukan. 2. Guru mengkoordinir jalannya diskusi.	Guru menjelaskan materi pelajaran
<b>Menganalisis dan mengevaluasi</b>	Guru menjelaskan materi pelajaran

PBL berbasis CLIS (kelas perlakuan)	Pembelajaran Langsung (kelas kontrol)
<b>proses pemecahan masalah</b>	
1. Guru mengevaluasi pengetahuan siswa dengan memberikan pertanyaan yang berkaitan dengan materi yang telah praktikum. 2. Guru memberikan dan melengkapi penjelasan materi yang masih dianggap kurang tepat.	Guru mengevaluasi siswa dengan cara membagi tes hasil belajar

- i. Tahap pengumpulan data

## G. Teknik Analisis Data

### 1. Teknik Analisis statistik deskriptif.

Analisis statistik *deskriptif*, dimaksudkan untuk memperoleh nilai rata-rata hitung, variansi, standar deviasi median, dan modus dari variabel yang diteliti. Digunakan untuk memberikan gambaran tentang skor pengetahuan fisika peserta didik.

Langkah-langkah statistik deskriptif yaitu :

- a. Membuat tabel distribusi frekuensi
- b. Mean/ rata-rata ( $\bar{x}$ )

$$\bar{x} = \frac{\sum(x_i f_i)}{\sum f_i}$$

Keterangan :

$\bar{x}$  = mean hitung

$f_i$  = Frekuensi

$x_i$  = Titik Tengah<sup>37</sup>

c. Standar Deviasi (S)

$$SD = \sqrt{\frac{fi[X_i - \bar{x}]^2}{n - 1}}$$

Keterangan :

S = Standar deviasi

$\bar{x}$  = Mean (rata- rata)

$fi$  = Frekuensi yang sesuai dengan tanda kelas  $x_i$

$x_i$  = Tanda kelas interval atau nilai tengah dari kelas interval

$n$  = jumlah responden<sup>38</sup>

d. Variansi ( $S^2$ )

$$S = \sqrt{\frac{\sum_{i=1}^n (x_i - \bar{x})^2}{n - 1}}$$

Keterangan :

S = Variansi

$\bar{x}$  = rata-rata hitung

$x_i$  = nilai tengah dari kelas interval

$n$  = jumlah responden<sup>39</sup>

<sup>37</sup> Riduwan, *Pengantar Statistika*. (Bandung: Alfabeta, 2010). h. 55.

<sup>38</sup> Sudjana. *Metode Statistika*. (Bandung : Tarsito, 2005). h. 67.

<sup>39</sup> Syofian Siregar, *Statistik Parametrik Untuk Penelitian Kuantitatif*. (Jakarta: PT Bumi Aksara, 2015). h. 169.

e. Koefisien Variansi (KV)

Koefisien variansi (KV) menunjukkan pemeretaan perlakuan yang diberikan pada setiap kelas penelitian. Besarnya koefisien variansi dinyatakan dengan rumus:<sup>40</sup>

$$KV = \frac{\text{Simpangan baku}}{\text{Rata - rata}} \times 100\%$$

f. Kategori Penilaian

1) Motivasi Belajar

Menentukan Kategori Motivasi Belajar :

Skor Maksimum = 132

Skor Minimum = 33

Jumlah Soal = 33

Penentuan Kategori:

Konversi Skor 132 dan 33 dalam rentang (0 – 100)

Nilai Maks  $= \frac{132}{132} \times 100 = 100$

Nilai Min  $= \frac{33}{132} \times 100 = 25$

Untuk Kategori Motivasi Belajar

Rentang Interval<sup>41</sup>  $= \frac{\text{Nilai Maks} - \text{Nilai Min}}{\text{Jumlah Kategori}}$

$$= \frac{100 - 25}{5}$$

$$= 15$$

<sup>40</sup>Marsetyo Subana, *Statistik Pendidikan*. (Bandung: Pustaka Setia, 2005). h.95.

<sup>41</sup> Eko Putro Widyoko. *Evaluasi Program Pembelajaran*. (Yogyakarta: Pustaka Pelajar, 2011). h.237.

Tabel 3.4: Kategori Penilaian Motivasi Belajar

Rentang nilai	Kategori
25-39	Sangat rendah
40- 54	Rendah
55 -69	Sedang
70 – 84	Tinggi
85 -100	Sangat tinggi

## 2) Hasil Belajar

Standar yang digunakan untuk penilaian hasil belajar siswa adalah standar penilaian untuk kurikulum KTSP.

Tabel 3.5: Kategori penilaian hasil belajar kognitif

Nilai Hasil Belajar	Kategori
0-34	Sangat rendah
35-54	Rendah
55-64	Sedang
65-84	Tinggi
85-100	Sangat tinggi

UNIVERSITAS ISLAM ( Sumber: Kemendikbud, 2015: 166)

## 2.T Analisis Statistik Inferensial

### a. Uji Prasyarat Analisis

#### 1) Uji Normalitas

Uji normalitas bertujuan untuk mengetahui apakah data yang diteliti berasal dari populasi yang terdistribusi normal. Pengujian normalitas dilakukan dengan menggunakan metode *chi kuadrat* ( $\chi^2$ ).

dengan rumus sebagai berikut:

$$\chi^2_{hitung} = \sum \frac{(O_i - E_i)^2}{E_i}$$

Keterangan:

$\chi^2_{hitung}$  : nilai *chi-kuadrat* hitung

$O_i$  : frekuensi observasi

$E_i$  : frekuensi harapan<sup>42</sup>

Dengan kaidah pengujian, jika  $\chi^2_{hitung} < \chi^2_{tabel}$ , maka data dinyatakan berdistribusi normal pada taraf signifikan tertentu. Dalam penelitian ini digunakan taraf signifikan  $\alpha = 0.05$ .

Dengan kriteria pengujian sebagai berikut.

- a) Nilai sig.  $\geq 0,05$ ;  $H_0$  diterima, sehingga dapat disimpulkan bahwa sampel berasal dari populasi yang berdistribusi normal.
- b) Nilai sig.  $< 0,05$ ;  $H_0$  ditolak, sehingga dapat disimpulkan bahwa sampel berasal dari populasi yang tidak berdistribusi normal.

## 2) Uji Homogenitas Varians

Pengujian homogenitas varians dilakukan untuk mengetahui bahwa kedua sampel yang dibandingkan merupakan kelompok-kelompok yang mempunyai varians yang sama atau homogen. Dalam penelitian ini, pengujian homogenitas dilakukan dengan menggunakan uji- $F_{max}$  dari *Hartley-Pearson*.

---

<sup>42</sup> Purwanto, *Statistika untuk Penelitian*. (Yogyakarta: Pustaka Pelajar, 2011). h. 157.



dengan rumus sebagai berikut:

$$F_{max} = \frac{S_{max}^2}{S_{min}^2}$$

Keterangan:

$F_{max}$  : nilai  $F$  hitung

$S_{max}^2$  : varians terbesar

$S_{min}^2$  : varians terkecil<sup>43</sup>

Dengan kriteria pengujian, jika nilai  $F_{hitung} < F_{tabel}$  maka  $H_0$  diterima

Dimana  $H_0$  : tidak ada perbedaan varian dari beberapa kelompok data

$H_1$  : ada perbedaan varian dari beberapa kelompok data

#### b. Pengujian Hipotesis

Setelah uji prasyarat dilakukan dan terbukti bahwa data- data yang diperoleh normal dan homogen, maka dilanjutkan dengan pengujian hipotesis. Uji hipotesis digunakan untuk menjawab hipotesis yang dipaparkan dalam penelitian ini. Setelah uji prasyarat dilakukan dan terbukti bahwa data- data yang diperoleh normal dan homogen, maka dilanjutkan dengan pengujian hipotesis. Uji hipotesis digunakan untuk menjawab hipotesis yang ada dalam penelitian ini. Uji hipotesis yang digunakan dalam penelitian ini adalah uji t dua sampel *independent*.<sup>44</sup>

---

<sup>43</sup> Purwanto, h. 197.

<sup>44</sup> Sudjana, h. 239

Langkah- langkah pengujian sebagai berikut :

- 1) Merumuskan hipotesis secara statistik

$$H_0 : \mu_1 = \mu_2$$

$$H_a : \mu_1 \neq \mu_2$$

Keterangan:

- a) Motivasi Belajar

$H_0$  :Tidak terdapat perbedaan motivasi belajar yang signifikan antara siswa yang diajar dengan model PBL berbasis CLIS dan model pembelajaran langsung pada kelas XI.IPA SMAN 3 Pinrang.

$H_a$  :Ada perbedaan motivasi belajar yang signifikan antara siswa yang diajar dengan model PBL berbasis CLIS dan model pembelajaran langsung pada kelas XI.IPA SMAN 3 Pinrang.

- b) Hasil Belajar

$H_0$  :Tidak terdapat perbedaan hasil belajar yang signifikan antara siswa yang diajar dengan model PBL berbasis CLIS dan model pembelajaran langsung pada kelas XI.IPA SMAN 3 Pinrang.

$H_0$  :Ada perbedaan hasil belajar yang signifikan antara siswa yang diajar dengan model PBL berbasis CLIS dan model pembelajaran langsung pada kelas XI.IPA SMAN 3 Pinrang.

- 2) Menentukan nilai derajat kebebasan (dk)

$$dk = N_1 + N_2 - 2$$

dengan  $\alpha = 0,05$

- 3) Menentukan nilai  $t_{tabel}$  pada  $\alpha = 0,05$

$$t_{tabel} = t_{(\alpha, dk)}$$

4) Menentukan nilai  $t_{hitung}$

a) Jika data normal dan homogen maka menggunakan rumus *polled varian* :

$$t = \frac{\bar{x}_1 - \bar{x}_2}{s \sqrt{\frac{1}{n_1} + \frac{1}{n_2}}}$$

dengan

$$s^2 = \frac{(n_1 - 1)s_1^2 + (n_2 - 1)s_2^2}{n_1 + n_2 - 2}$$

Statistik teori distribusi student dengan  $dk = (n_1 + n_2 - 2)$ . Kriteria pengujian adalah : diterima  $H_0$  jika  $-t_1 - \frac{1}{2}\alpha < t < t_1 - \frac{1}{2}\alpha$ , dimana  $t_1 - \frac{1}{2}\alpha$  didapat dari daftar distribusi t dengan  $dk = (n_1 + n_2 - 2)$  dan peluang  $(1 - \frac{1}{2}\alpha)$ . Untuk harga- harga t lainnya  $H_0$  ditolak.<sup>45</sup>

b) Jika data tak homogen tetapi normal maka menggunakan rumus *separated varian*:

$$t' = \frac{\bar{x}_1 - \bar{x}_2}{\sqrt{\left(\frac{s_1^2}{n_1}\right) + \left(\frac{s_2^2}{n_2}\right)}}$$

Kriteria pengujian adalah : terima hipotesis  $H_0$  jika

$$-\frac{w_1 t_1 + w_2 t_2}{w_1 + w_2} < t' < \frac{w_1 t_1 + w_2 t_2}{w_1 + w_2}$$

dengan :  $w_1 = \frac{s_1^2}{n_1}$ ;  $w_2 = \frac{s_2^2}{n_2}$

$$t_1 = t \left(1 - \frac{1}{2}\alpha\right), (n_1 - 1) \text{ dan}$$

$$t_1 = t \left(1 - \frac{1}{2}\alpha\right), (n_2 - 1)$$

---

<sup>45</sup> Sudjana, h.239.

$t\beta$ ,  $m$  didapat dari daftar distribusi student dengan peluang  $\beta$  dan  $dk = m$ . untuk harga  $t$  lainnya,  $H_0$  ditolak.

Keterangan :

$T$	: nilai $t_{hitung}$
$\bar{x}_1$	: rata- rata skor kelas eksperimen
$\bar{x}_2$	: rata- rata skor kelas kontrol
$s_1^2$	: varians skor kelas eksperimen
$s_2^2$	: varians skor kelas kontrol
$n_1$	: jumlah sampel kelas eksperimen
$n_2$	: jumlah sampel kelas kontrol <sup>46</sup>

c) Jika datanya tidak normal, homogen maupun tak homogen maka yang digunakan adalah statistik non parametrik.

d) Penarikan kesimpulan

Kriteria pengujian, apabila  $-t_h < t_t < + t_h$ , maka  $H_0$  ditolak dan  $H_1$  diterima. Uji hipotesis juga dihitung dengan menggunakan program *IBM SPSS versi 20 for Windows* pada taraf signifikan  $\alpha = 0,05$ .

UNIVERSITAS ISLAM NEGERI  
**ALAUDDIN**  
 M A K A S S A R

---

<sup>46</sup> Sudjana, h.241.

## **BAB IV**

### **HASIL PENELITIAN DAN PEMBAHASAN**

#### ***A. Hasil Penelitian***

##### **1. Uji Validasi Instrumen**

Instrumen yang divalidasi dalam penelitian ini adalah instrumen tes hasil belajar fisika, Rencana Pelaksanaan Pembelajaran (RPP), Lembar Kerja Peserta Didik (LKPD), dan lembar observasi. Instrumen tersebut divalidasi ahli oleh Nardin, S.Pd., M.Pd dan Rismah A, S.Pd., M.Pd. selanjutnya hasil validasi dari kedua ahli tersebut dilanjutkan dengan analisis validasi untuk mengetahui apakah instrumen tersebut valid. Dimana instrumen dikatakan valid apabila nilai yang diberikan berada pada rentang 3 – 4 dan 4- 4 dan jika  $R_{hitung} \geq 0,75$ .

##### **a. Tes Hasil Belajar Fisika**

Instrumen tes hasil belajar merupakan tes yang digunakan untuk mengukur hasil belajar siswa pada ranah kognitif pada dua kelas yang dijadikan sebagai sampel. Adapun beberapa aspek yang diukur yaitu pada ranah kognitif itu yaitu C1 (pengetahuan), C2 (pemahaman), dan C3 (penerapan). Instrumen ini terdiri dari 25 soal, di mana semua butir soal setelah diperiksa oleh dua validator diberikan nilai 4 dan 3 untuk tiap soal. Berdasarkan penilaian tersebut, maka relevansi kevalidan soal menunjukkan sangat valid karena berada pada rentang 3-4. Berdasarkan hal tersebut maka disimpulkan bahwa soal dengan butir sebanyak 25 butir dikatakan valid. Selain instrumen tersebut diuji validitas, maka selanjutnya diuji reliabilitas. Setelah hasil perhitungan reliabilitas dengan

menggunakan uji Gregory diperoleh skor yaitu sebesar 1. Sehingga dapat disimpulkan bahwa instrument dikatakan reliabel. Berdasarkan hal ini, maka soal tersebut dapat digunakan. Hasil selengkapnya dapat dilihat pada lampiran E.2.1 Halaman 209.

b. Rencana Pelaksanaan Pembelajaran (RPP)

Berdasarkan hasil validasi yang dilakukan oleh dua orang pakar untuk rencana pelaksanaan pembelajaran dapat ditampilkan pada tabel berikut.

Tabel 4.1 Hasil Validasi Instrument Rencana Pelaksanaan Pembelajaran (RPP)

No	Aspek Validasi	Nilai/ Skor		Rata-Rata
		V1	V2	
1.	Perumusan tujuan pembelajaran	4	4	4
2.	Isi yang disajikan	4	4	4
3.	Bahasa	4	4	4
4.	Waktu	4	4	4
5.	Penilaian umum terhadap RPP dengan menggunakan model PBL berbasis CLIS	4	4	4

Berdasarkan tabel di atas dapat ditunjukkan bahwa untuk semua aspek yang divalidasi, kedua validator memberikan nilai 4, dengan nilai rata-rata untuk semua aspek yaitu 4. Hal ini menunjukkan bahwa perangkat RPP yang digunakan dalam penelitian ini dapat dikategorikan valid. Selain itu berdasarkan data yang diberikan oleh validator sesuai pada tabel, maka dapat ditentukan nilai reabilitasnya dengan menggunakan *uji percent of agreement*. Berdasarkan uji tersebut diperoleh nilai reabilitas sebesar 1. Nilai tersebut lebih besar dari pada 0,75, Sehingga dapat disimpulkan bahwa instrument Rencana Pelaksanaan Pembelajaran (RPP) dikatakan reliabel atau layak untuk digunakan. Hasil selengkapnya dapat dilihat pada lampiran E.2.3. halaman 216.

c. Lembar Kerja Peserta Didik (LKPD)

Berdasarkan hasil validasi yang dilakukan oleh dua orang pakar untuk lembar kerja peserta didik dapat ditampilkan pada tabel berikut.

Tabel 4.2 Hasil Validasi Instrument Lembar Kerja Peserta Didik (LKPD)

No	Aspek Validasi	Nilai/ Skor		Rata-rata
		V1	V2	
1.	Materi	4	4	4
2.	Aktivitas	4	4	4
3.	Bahasa	4	4	4
4.	Waktu	4	4	4
5.	Penilaian umum	4	4	4

Berdasarkan semua bidang telaah yang dinilai, kedua validator memberikan nilai 4 untuk setiap bagian dari bidang telaah tersebut dan Rata-rata nilai validasi dari kedua pakar yaitu 4. Hal ini menunjukkan bahwa perangkat LKPD yang digunakan dalam penelitian ini dapat dikategorikan valid Dan hasil analisis validasi dengan menggunakan uji *percent of agreement* diperoleh skor yaitu sebesar 1. Nilai tersebut lebih besar dari pada 0,75, sehingga dapat disimpulkan bahwa instrument Lembar Kerja Peserta Didik (LKPD) dikatakan reliabel atau layak digunakan. Hasil selengkapnya dapat dilihat pada lampiran E.2.2 halaman 214.

d. Lembar Observasi

1) Lembar Aktivitas Siswa

Berdasarkan hasil validasi yang dilakukan oleh dua orang pakar untuk lembar aktivitas siswa dapat ditampilkan pada tabel berikut.

Tabel 4.3 Hasil Validasi Instrument Aktivitas Peserta Didik

No	Aspek Validasi	Nilai/ Skor		Rata-rata
		V1	V2	
1.	Aspek petunjuk	4	4	4
2.	Cakupan aktivitas psiswa	4	4	4
3.	Bahasa	4	4	4
4.	Penilaian umum	4	4	4

Dari setiap aspek tersebut, kedua validator memberikan nilai 4 sehingga hasil validasi menunjukkan berada pada rentang 4 - 4. Berdasarkan hal tersebut, dapat disimpulkan bahwa instrument lembar aktivitas siswa dikatakan valid. Selain instrument tersebut diuji validitas, maka selanjutnya diuji reliabilitas. Setelah hasil perhitungan reliabilitas dengan menggunakan uji percent of agreement diperoleh skor yaitu sebesar 1. Nilai tersebut lebih besar dari pada 0,75, sehingga dapat disimpulkan bahwa instrument lembar aktivitas siswa dikatakan reliabel. Hasil selengkapnya dapat dilihat pada lampiran E.2.4 halaman 219.

## 2) Lembar Aktivitas Guru

Berdasarkan hasil validasi yang dilakukan oleh dua orang pakar untuk lembar aktivitas guru dapat ditampilkan pada tabel berikut.

Tabel 4.4 Hasil Validasi Instrument Aktivitas Guru

No	Aspek Validasi	Nilai/ Skor		Skor
		V1	V2	
1.	Aspek petunjuk	4	4	4
2.	Cakupan aktivitas peserta didik	4	4	4
3.	Bahasa	4	4	4
4.	Penilaian umum	4	4	4

Berdasarkan tabel di atas dapat ditunjukkan bahwa untuk semua aspek yang divalidasi, kedua validator memberikan nilai 4, dengan nilai rata-rata untuk semua aspek yaitu 4. Hal ini menunjukkan bahwa lembar aktivitas guru yang digunakan



dalam penelitian ini dapat dikategorikan valid. Selain itu berdasarkan data yang diberikan oleh validator sesuai pada tabel, maka dapat ditentukan nilai reabilitasnya dengan menggunakan *uji percent of agreement*. Berdasarkan uji tersebut diperoleh nilai reabilitas sebesar 1. Nilai tersebut lebih besar dari pada 0,75, Sehingga dapat disimpulkan bahwa instrument lembar aktivitas guru dikatakan reliabel atau layak untuk digunakan. Hasil selengkapnya dapat dilihat pada lampiran E.2.4 halaman 221.

### 3) Respon Siswa

Berdasarkan hasil validasi yang dilakukan oleh dua orang pakar untuk respon siswa dapat ditampilkan pada tabel berikut.

Tabel 4.5 Hasil Validasi Instrument Respon Siswa

No	Aspek Validasi	Nilai/ Skor		Rata-rata
		V1	V2	
1.	Aspek petunjuk	4	4	4
2.	Isi	4	4	4
3.	Bahasa	4	4	4
4.	Penilaian umum	4	4	4

Berdasarkan tabel di atas dapat ditunjukkan bahwa untuk semua aspek yang divalidasi, kedua validator memberikan nilai 4, dengan nilai rata-rata untuk semua aspek yaitu 4. Hal ini menunjukkan bahwa respon peserta didik yang digunakan dalam penelitian ini dapat dikategorikan valid. Selain itu berdasarkan data yang diberikan oleh validator sesuai pada tabel, maka dapat ditentukan nilai reabilitasnya dengan menggunakan *uji percent of agreement*. Berdasarkan uji tersebut diperoleh nilai reabilitas sebesar 1. Nilai tersebut lebih besar dari pada 0,75, Sehingga dapat disimpulkan bahwa instrument respon peserta didik dikatakan reliabel atau layak

untuk digunakan. Hasil selengkapnya dapat dilihat pada lampiran E.2.4 halaman 223.

## 2.T Analisis Deskriptif

**a.T Hasil analisis deskriptif nilai motivasi belajar fisika siswa kelas XI.IPA3 (Kelas Eksperimen) dan XI.IPA4 (Kelas Kontrol) SMAN 3 Pinrang setelah diterapkan model *problem based learning* berbasis *children learning in science*.**

Berdasarkan hasil angket motivasi belajar fisika siswa kelas XI.IPA3 SMAN 3 Pinrang setelah diajar dengan model *problem based learning* berbasis *children learning in science* dan model pembelajaran langsung. Maka diperoleh data motivasi belajar fisika yang disajikan dalam bentuk tabel distribusi frekuensi pada tabel 4.6.

Tabel 4.6. Distribusi Frekuensi nilai motivasi belajar siswa kelas XI.IPA 3 (Kelas Eksperimen) dan XI.IP 4 (Kelas Kontrol) SMAN 3 Pinrang

Kelas XI.IPA3 (Kelas Eksperimen)		Kelas XI.IPA4 (Kelas Kontrol)	
Rentang Skor	Frekuensi	Rentang Skor	Frekuensi
69-73	9	61-66	2
74-78	6	67-72	12
79-83	15	73-78	10
84-88	2	79-84	5
89-93	1	85-90	4
Jumlah	33		33

Data-data pada Tabel 4.6 di atas dijadikan sebagai acuan dalam pengolahan analisis deskriptif. Hasil analisis deskriptif dari Tabel 4.6 di atas dapat ditunjukkan pada tabel berikut 4.7 berikut.

Tabel 4.7. Data motivasi belajar siswa kelas XI.IPA 3 (Eksperimen) dan kelas XI.IPA 4 (Kontrol) SMAN 3 Pinrang setelah diterapkan model *problem based learning* berbasis *children learning in science*

Parameter Statistik Deskriptif	Nilai	
	XI.IPA 3 (Eksperimen)	XI.IPA 4 (Kontrol)
Nilai Maksimum	92	88
Nilai Minimum	69	61
Rata-rata	77,97	74,95
Standar Deviasi	5,29	6,76
Varians	28,03	45,81
Koefisien Varians	6,87 %	9,03%

Berdasarkan Tabel 4.7 di atas, dijelaskan bahwa nilai maksimum merupakan nilai motivasi siswa tertinggi yang diperoleh peserta didik pada kelas eksperimen setelah dilakukan test sebesar 92. Sedangkan nilai minimum yaitu besar nilai terendah yang diperoleh peserta didik sebesar 69. Rata-rata atau mean adalah jumlah semua nilai dalam suatu sebaran dibagi dengan jumlah kasus.<sup>47</sup> Dalam hal ini nilai rata-rata yang diperoleh adalah 77,97. Selain itu, terlihat juga besar nilai standar deviasi, varians dan koefisien varians. Standar deviasi merupakan suatu ukuran yang menggambarkan tingkat penyebaran data dari nilai rata-rata sebesar 5,29. Selanjutnya varians adalah ukuran keragaman yang sangat berguna atau varians merupakan rata-rata hitung deviasi kuadrat setiap data terhadap rata-rata hitungnya.<sup>48</sup> di atas terlihat besar nilai varians 28,03. Koefisien varians adalah persen pemerataan perlakuan yang diberikan pada objek akar. Semakin kecil nilai koefisien varians, maka semakin merata perlakuan yang diberikan diperoleh. Berdasarkan tabel 4.2 di atas, nilai koefisien varians 6,87%.

<sup>47</sup> Arief Furchan, *Pengantar Penelitian dalam Pendidikan*. (Yogyakarta: Pustaka Pelajar, 2011). h.158

<sup>48</sup> Arief Furchan, h.164

Untuk kelas kontrol nilai motivasi siswa tertinggi yang diperoleh peserta didik setelah dilakukan test sebesar 88. Sedangkan nilai minimum yaitu besar nilai terendah yang diperoleh peserta didik sebesar 61. Dalam hal ini nilai rata-rata yang diperoleh adalah 74,95. Standar deviasi sebesar 6,76. Selanjutnya besar nilai varians 45,81. Berdasarkan tabel 4.6 di atas, nilai koefisien varians 9,03 %.

Berdasarkan data yang diperoleh dan hasil analisis deskriptif, maka motivasi belajar fisika siswa SMAN 3 Pinrang pada kelas eksperimen dan kelas kontrol atau kelas pada peserta didik yang diajar dengan model *problem based learning* berbasis *children learning in science* dan kelas peserta didik yang diajar dengan model pembelajaran langsung dikategorisasikan dengan hasil yang ditunjukkan pada tabel 4.8 berikut.

Tabel 4.8: Kategorisasi Motivasi Belajar Fisika XI.IPA 3 dan Kelas XI.IPA 4

Rentang Nilai	XI.IPA 3 (Kelas Eksperimen)		XI.IPA 4 (Kelas Kontrol)		Kategori
	Frekuensi	Persentase (%)	Frekuensi	Persentase (%)	
25-39	0	0	0	0	Sangat Rendah
40- 54	0	0	0	0	Rendah
55 -69	1	3,03	5	15,15	Sedang
70 – 84	29	87,88	24	72,73	Tinggi
85 -100	3	9,09	4	12,12	Sangat Tinggi
Jumlah	33	100	33	100	

Berdasarkan Tabel 4.8 dapat diperoleh sebaran skor motivasi belajar fisika siswa kelas eksperimen berdasarkan kategori distribusi frekuensi. Terdapat 1 siswa dalam kategori sedang dengan presentase 3,03 % dari jumlah siswa. Terdapat 29 siswa dalam kategori tinggi dengan presentase 87,88 % dari jumlah siswa dan terdapat 3 siswa dalam kategori sangat tinggi dengan presentase 9,09 % dari jumlah

siswa. Untuk kelas Kontrol diperoleh sebaran skor motivasi belajar fisika siswa kelas kontrol berdasarkan kategori distribusi frekuensi. Terdapat 5 siswa dalam kategori sedang dengan presentase 15,15 % dari jumlah siswa. Terdapat 24 siswa dalam kategori tinggi dengan presentase 72,73 % dari jumlah siswa dan terdapat 4 siswa dalam kategori sangat tinggi dengan presentase 12,12 % dari jumlah siswa. Data pada tabel 4.7. Kategorisasi skor motivasi belajar siswa dapat digambarkan dalam histogram kategorisasi pada gambar 4.1 berikut:

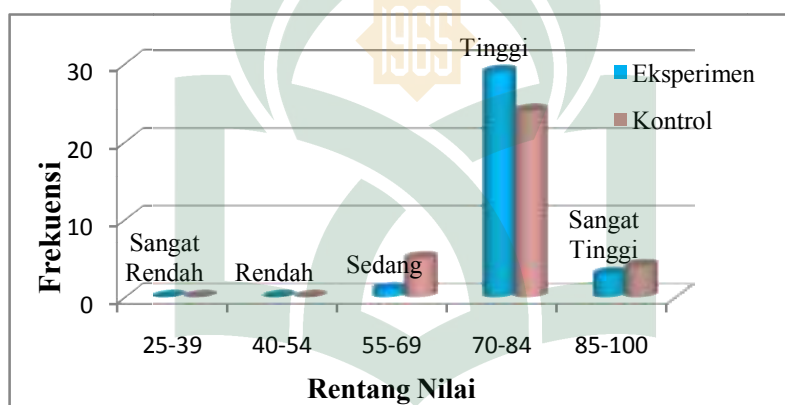

Gambar 4.1 : Histogram Kategori Skor Motivasi Belajar Fisika Kelas XI.IPA 3 (Eksperimen) dan XI.IPA 4 (Kontrol)

Berdasarkan histogram pada gambar 4.1 di atas, ditunjukkan kategorisasi nilai pada kelas eksperimen dimana nilai motivasi belajar siswa paling banyak berada pada kategori tinggi dengan rentang nilai 70 – 84 dan 3 orang berada di kategori sangat tinggi pada rentang nilai 85 – 100. Dan motivasi belajar paling sedikit dicapai pada kategori rendah yaitu sebesar 1 siswa dengan rentang 55 – 69. Untuk kategorisasi kelas kontrol, dimana nilai motivasi belajar siswa paling banyak berada pada kategori tinggi dengan rentang nilai 70 – 84 dan 5 orang berada di kategori sedang pada rentang nilai 55 – 69. Dan motivasi belajar paling sedikit dicapai pada kategori sangat tinggi yaitu sebesar 4 siswa dengan rentang 85 – 100.

**b. Hasil analisis deskriptif nilai hasil belajar fisika siswa kelas XI.IPA 3 SMAN 3 Pinrang (Kelas Eksperimen) dan XI.IPA 4 (Kelas Kontrol) ) SMAN 3 Pinrang setelah diterapkan model *problem based learning* berbasis *children learning in science*.**

Berdasarkan hasil belajar fisika siswa kelas XI.IPA 3 SMAN 3 Pinrang setelah diajar dengan model *problem based learning* berbasis *children learning in science* dan model pembelajaran langsung. Maka diperoleh data hasil belajar fisika yang disajikan dalam bentuk tabel distribusi frekuensi pada tabel 4.8.

Tabel 4.9. Distribusi Frekuensi nilai hasil belajar siswa kelas XI.IPA3(Kelas Eksperimen) dan XI.IP 4 (Kelas Kontrol) SMAN 3 Pinrang

Kelas XI.IPA3 (Kelas Eksperimen)		Kelas XI.IPA4 (Kelas Kontrol)	
Rentang Skor	Frekuensi	Rentang Skor	Frekuensi
63-67	3	57-61	3
68-72	5	62-66	6
73-77	11	67-71	4
78-82	6	72-76	8
83-87	3	77-81	10
88-92	4	82-86	1
93-97	1	87-91	1
Jumlah	33		33

Data-data pada Tabel 4.8 di atas dijadikan sebagai acuan dalam pengolahan analisis deskriptif. Hasil analisis deskriptif dari Tabel 4.9 di atas dapat ditunjukkan pada tabel berikut 4.10 berikut.

Tabel 4.10. Data hasil belajar siswa kelas XI.IPA 3 (Eksperimen) dan kelas XI.IPA 4 (Kontrol) SMAN 3 Pinrang setelah diterapkan model *problem based learning* berbasis *children learning in science*

Parameter Statistik Deskriptif	Nilai	
	XI.IPA 3 (Eksperimen)	XI.IPA 4 (Kontrol)
Nilai Maksimum	93	87
Nilai Minimum	64	57
Rata-rata	77,57	72,48
Standar Deviasi	7,81	7,65
Varians	61,13	58,57
Koefisien Varians	9,26 %	13,06%

Berdasarkan Tabel 4.10 di atas, dijelaskan bahwa nilai maksimum merupakan nilai motivasi siswa tertinggi yang diperoleh peserta didik pada kelas eksperimen setelah dilakukan test sebesar 93. Sedangkan nilai minimum yaitu besar nilai terendah yang diperoleh peserta didik sebesar 64.

Rata-rata adalah tiap bilangan yang dapat dipakai sebagai wakil dari rentetan nilai yang dapat mencerminkan gambaran secara umum mengenai kumpulan atau deretan bahan keterangan yang berupa angka atau bilangan itu.<sup>49</sup> Dalam hal ini nilai rata-rata yang diperoleh adalah 77,57. Selain itu, terlihat juga besar nilai standar deviasi, varians dan koefisien varians. Standar deviasi merupakan suatu ukuran yang menggambarkan tingkat penyebaran data dari nilai rata-rata sebesar 7,81. Selanjutnya varians adalah varians merupakan rata-rata hitung deviasi kuadrat setiap data terhadap rata-rata hitungnya di atas terlihat besar nilai varians 61,13. Koefisien varians adalaah persen pemerataan perlakuan yang diberikan pada objek akar. Semakin kecil nilai koefisien varians, maka semakin merata perlakuan yang diberikan diperoleh. Berdasarkan tabel 4.10 di atas, nilai koefisien varians

<sup>49</sup> Sugiyono, h.76.

9,26%. Untuk kelas kontrol, nilai hasil belajar tertinggi yang diperoleh peserta didik pada kelas eksperimen setelah dilakukan test sebesar 87. Sedangkan nilai minimum yaitu besar nilai terendah yang diperoleh peserta didik sebesar 57, nilai rata-rata yang diperoleh adalah 72,48. Standar deviasi sebesar 7,65 dan nilai varians 58,57. Koefisien varians adalah persen pemerataan perlakuan yang diberikan pada objek akar. Semakin kecil nilai koefisien varians, maka semakin merata perlakuan yang diberikan diperoleh. Berdasarkan tabel 4.10 di atas, nilai koefisien varians 13,06 %.

Tabel 4.11:Kategorisasi Hasil Belajar Fisika Kelas XI.IPA 3 ( Eksperimen) dan Kelas XI.IPA 4 (Kontrol)

Rentang Nilai	XI.IPA 3 (Kelas Eksperimen)		XI.IPA 4 (Kelas Kontrol)		Kategori
	Frekuensi	Persentase (%)	Frekuensi	Persentase (%)	
0-34	0	0	0	0	Sangat Rendah
35- 54	0	0	0	0	Rendah
55 -64	1	3,03	4	12,12	Sedang
65 – 84	27	81,82	27	81,82	Tinggi
85 -100	5	15,15	2	6,06	Sangat Tinggi
Jumlah	33	100	33	100	

Berdasarkan Tabel 4.11 dapat diperoleh sebaran skor hasil belajar fisika siswa kelas eksperimen berdasarkan kategori distribusi frekuensi. Terdapat 1 siswa dalam kategori sedang dengan presentase 3,03 % dari jumlah siswa. Terdapat 27 siswa dalam kategori tinggi dengan presentase 81,82 % dari jumlah siswa dan terdapat 5 siswa dalam kategori sangat tinggi dengan presentase 15,15 % dari jumlah siswa. Untuk kelas kontrol dapat diperoleh sebaran skor hasil belajar fisika siswa berdasarkan kategori distribusi frekuensi. Terdapat 4 siswa dalam kategori sedang



dengan presentase 12,12 % dari jumlah siswa. Terdapat 27 siswa dalam kategori tinggi dengan presentase 81,82 % dari jumlah siswa dan terdapat 2 siswa dalam kategori sangat tinggi dengan presentase 6,06 % dari jumlah siswa. Data pada tabel 4.10. Kategorisasi skor hasil belajar siswa dapat digambarkan dalam histogram kategorisasi pada gambar 4.2 berikut.

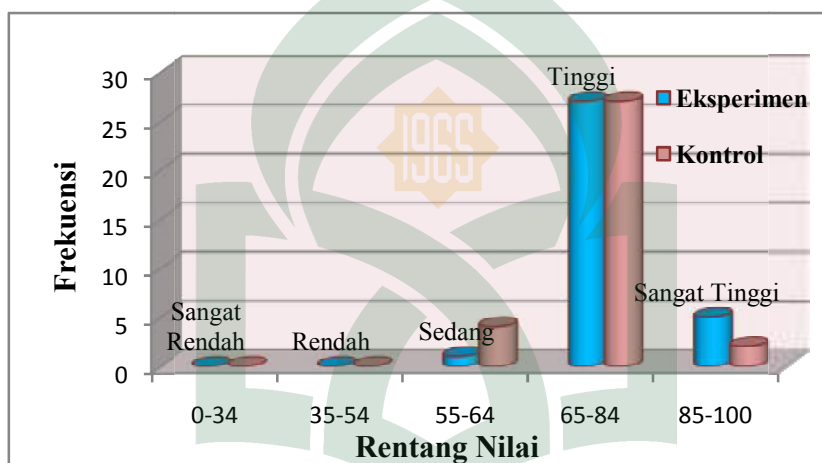

Gambar 4.2: Histogram Kategori Skor Hasil Belajar Fisika Kelas XI.IPA 3 (Eksperimen) dan XI.IPA 4 (Kontrol)

Berdasarkan histogram pada gambar 4.2 di atas, ditunjukkan kategorisasi nilai pada kelas eksperimen dimana nilai hasil belajar siswa paling banyak berada pada kategori tinggi dengan rentang nilai 65 – 84 dan 5 orang berada di kategori sangat tinggi pada rentang nilai 85 – 100. Dan hasil belajar paling sedikit dicapai pada kategori rendah yaitu sebesar 1 siswa dengan rentang 55 – 64. Untuk kelas kontrol, ditunjukkan kategorisasi nilai pada kelas eksperimen dimana nilai hasil belajar siswa paling banyak berada pada kategori tinggi dengan rentang nilai 65 – 84 dan 4 orang berada di kategori sedang pada rentang nilai 55 - 64. Dan hasil belajar paling sedikit dicapai pada kategori rendah yaitu sebesar 2 siswa dengan rentang 85 – 100.

### 3.T Analisis Inferensial

#### a. Uji Asumsi dasar ( Uji Prasyarat Analisis )

##### 1) Uji Normalitas

Uji normalitas dilakukan untuk mengetahui apakah data-data motivasi belajar dan hasil tes Hasil Belajar Fisika yang diperoleh dari kelas eksperimen maupun kelas kontrol normal atau tidak. Pada penelitian ini, pengujian normalitas menggunakan uji *Chi Kuadrat* pada taraf signifikan 0,05. Adapun hasil perhitungan uji normalitas pada penelitian ini, sebagai berikut:

#### a) Uji Normalitas Motivasi Belajar

##### (1) Motivasi Belajar

Hasil perhitungan uji normalitas untuk data motivasi belajar fisika siswa kelas eksperimen dan kelas kontrol diperoleh pada tabel dibawah ini.

Tabel 4.12: Uji Normalitas Motivasi Belajar Kelas Eksperimen dan Kelas Kontrol

Chi Kuadrat	XI.IPA 3 Kelas Eksperimen	XI.IPA 4 Kelas Kontrol
$X^2$ hitung	5,878	4,125
$X^2$ Tabel	5,99	5,99

Berdasarkan tabel 4.12 ditunjukkan nilai  $X^2$  hitung dan  $X^2$  Tabel untuk uji normalitas data kelas eksperimen dan kelas kontrol. Untuk kelas eksperimen diperoleh Nilai  $X^2_{hitung}$  5,878 dan kelas kontrol diperoleh nilai  $X^2_{hitung}$  4,125 kedua nilai lebih kecil dari  $X^2_{tabel}$  ( $X^2_{hitung} < X^2_{Tabel}$ ) . Berdasarkan analisis tersebut, dapat disimpulkan bahwa data pada penelitian ini untuk motivasi belajar kelas eksperimen dan kelas kontrol berdistribusi normal.

Selain hasil analisis secara manual ditunjukkan data berdistribusi normal, analisis secara SPSS juga menunjukkan data berdistribusi normal. Hasilnya dapat ditunjukkan sebagai berikut.

Tabel 4.13. Hasil Uji Normalitas Skor Motivasi Belajar Fisika Kelas Eksperimen

<b>Test Statistics</b>	
MOTIVASI BELAJAR	
Chi-Square	13,061 <sup>a</sup>
Df	15
Asymp. Sig.	,598
a. 16 cells (100,0%) have expected frequencies less than 5. The minimum expected cell frequency is 2,1.	

Berdasarkan Tabel 4.13. diperoleh nilai signifikan yang lebih besar dari 0,05 yaitu sebesar 0,598 pada kolom Asymp.sig . Nilai signifikan yang diperoleh tersebut lebih besar dari 0,05 (sig.>0,05), sehingga dapat disimpulkan bahwa skor motivasi belajar fisika peserta didik kelas eksperimen berdistribusi normal.

Tabel 4.14. Hasil Uji Normalitas Skor Motivasi Belajar Fisika Kelas Kontrol

<b>Test Statistics</b>	
MOTIVASI BELAJAR	
Chi-Square	7,697 <sup>a</sup>
Df	16
Asymp. Sig.	,957
a. 17 cells (100,0%) have expected frequencies less than 5. The minimum expected cell frequency is 1,9.	

Berdasarkan Tabel 4.13. diperoleh nilai signifikan yang lebih besar dari 0,05 yaitu sebesar 0,957 pada kolom Asymp.sig . Nilai signifikan yang diperoleh

tersebut lebih besar dari 0,05 (sig.>0,05), sehingga dapat disimpulkan bahwa skor motivasi belajar fisika peserta didik kelas kontrol berdistribusi normal.

## (2) Hasil Belajar

Hasil perhitungan uji normalitas untuk data hasil belajar fisika siswa kelas eksperimen diperoleh pada tabel dibawah ini.

Tabel 4.15: Uji Normalitas Hasil Belajar Kelas Eksperimen dan Kelas Kontrol

Chi Kuadrat	XI.IPA 3 Kelas Eksperimen	XI.IPA 4 Kelas Kontrol
$X^2$ hitung	4,007	6,728
$X^2$ Tabel	9,490	9,490

Berdasarkan tabel 4.14 ditunjukkan nilai  $X^2$  hitung dan  $X^2$  Tabel untuk uji normalitas data kelas eksperimen dan kelas kontrol. Untuk kelas eksperimen diperoleh Nilai  $X^2_{hitung}$  4,007 dan kelas kontrol diperoleh nilai  $X^2_{hitung}$  6,728 kedua nilai lebih kecil dari  $X^2_{tabel}$  ( $X^2_{hitung} < X^2_{Tabel}$ ). Berdasarkan analisis tersebut, dapat disimpulkan bahwa data pada penelitian ini untuk hasil belajar kelas eksperimen dan kelas kontrol berdistribusi normal.

Analisis secara SPSS juga menunjukkan data berdistribusi normal. Hasilnya dapat ditunjukkan sebagai berikut.

Tabel 4.16. Hasil Uji Normalitas Skor Hasil Belajar Fisika Kelas Eksperimen

Test Statistics	
HASIL BELAJAR	
Chi-Square	13,364 <sup>a</sup>
Df	17
Asymp. Sig.	,712
a. 18 cells (100,0%) have expected frequencies less than 5. The minimum expected cell frequency is 1,8.	

Berdasarkan Tabel 4.16. diperoleh nilai signifikan yang lebih besar dari 0,05 yaitu sebesar 0,712 pada kolom Asymp.sig . Nilai signifikan yang diperoleh tersebut lebih besar dari 0,05 (sig.>0,05), sehingga dapat disimpulkan bahwa skor hasil belajar fisika peserta didik kelas eksperimen berdistribusi normal.

Tabel 4.17. Hasil Uji Normalitas Skor Hasil Belajar Fisika Kelas Kontrol

Test Statistics	
HASIL BELAJAR	
Chi-Square	14,455 <sup>a</sup>
Df	17
Asymp. Sig.	,635
a. 18 cells (100,0%) have expected frequencies less than 5. The minimum expected cell frequency is 1,8.	

Berdasarkan Tabel 4.17. diperoleh nilai signifikan yang lebih besar dari 0,05 yaitu sebesar 0,635 pada kolom Asymp.sig . Nilai signifikan yang diperoleh tersebut lebih besar dari 0,05 (sig.>0,05), sehingga dapat disimpulkan bahwa skor hasil belajar fisika peserta didik kelas eksperimen berdistribusi normal.

## 2) Uji Homogenitas

### a) Motivasi Belajar

Pengujian homogenitas pada penelitian ini yaitu dengan menggunakan uji homogenitas  $F_{max}$  dari *Hartley-Pearson*, yaitu dengan membandingkan varians terbesar dan varians terkecil pada dua kelas yang dijadikan kelas eksperimen dan kelas kontrol. Berdasarkan hasil pengujian homogenitas diperoleh  $F_{Hitung}$  sebesar 1,634 dan  $F_{Tabel}$  sebesar 1,804. Berdasarkan nilai yang diperoleh bahwa

$F_{Hitung} < F_{Tabel}$  maka disimpulkan bahwa data tersebut homogen atau varians dari kelas eksperimen dan kelas kontrol adalah homogen.

Selain pengujian manual menunjukkan populasi homogen, hal ini juga ditunjukkan pada pengujian dengan menggunakan program SPSS ditunjukkan sebagai berikut.

Tabel 4.18. Hasil Uji Homogenitas Motivasi Belajar Kelas Kontrol dan Kelas Eksperimen

Test of Homogeneity of Variance					
		Levene Statistic	df1	df2	Sig.
MOTIVASI BELAJAR	Based on Mean	1,302	1	64	,258
	Based on Median	1,284	1	64	,261
	Based on Median and with adjusted df	1,284	1	59,506	,262
	Based on trimmed mean	1,258	1	64	,266

Berdasarkan Tabel 4.18, dapat dilihat bahwa pada baris *Based on Mean*. Untuk *Levene Statistic* yaitu 1,302 dan signifikan 0,258 menunjukkan data lebih besar dari 0,05 sehingga dapat disimpulkan bahwa data bersifat homogen. Hasil selengkapnya dapat dilihat pada lampiran C.3.1 halaman 108.

#### b) Hasil Belajar

Pengujian homogenitas pada penelitian ini yaitu dengan menggunakan uji homogenitas  $F_{max}$  dari *Hartley-Pearson*, yaitu dengan membandingkan varians terbesar dan varians terkecil pada dua kelas yang dijadikan kelas eksperimen dan kelas kontrol. Berdasarkan hasil pengujian homogenitas diperoleh  $F_{Hitung}$  sebesar 1,044 dan  $F_{Tabel}$  sebesar 1,804. Berdasarkan nilai yang diperoleh bahwa

$F_{Hitung} < F_{Tabel}$  maka disimpulkan bahwa data tersebut homogen atau varians dari kelas eksperimen dan kelas kontrol adalah homogen.

Selain pengujian manual menunjukkan populasi homogen, hal ini juga ditunjukkan pada pengujian dengan menggunakan program SPSS ditunjukkan sebagai berikut.

Tabel 4.19. Hasil Uji Homogenitas Hasil Belajar Kelas Kontrol dan Kelas Eksperimen

Test of Homogeneity of Variance					
		Levene Statistic	df1	df2	Sig.
HASIL BELAJAR	Based on Mean	,000	1	64	,991
	Based on Median	,024	1	64	,876
	Based on Median and with adjusted df	,024	1	63,978	,876
	Based on trimmed mean	,001	1	64	,977

Berdasarkan Tabel 4.19, dapat dilihat bahwa pada baris *Based on Mean*. Untuk *Levene Statistic* yaitu 0,00 dan signifikan 0,991 menunjukkan data lebih besar dari 0,05 sehingga dapat disimpulkan bahwa data bersifat homogen. Hasil selengkapnya dapat dilihat pada lampiran C.3.2 halaman 109.

### 3) Uji Hipotesis Penelitian

Setelah dilakukan perhitungan uji prasyarat dan data terbukti normal dan homogen, maka analisis dilanjutkan dengan pengujian hipotesis. Pengujian hipotesis dilakukan untuk membuktikan kebenaran atau menjawab hipotesis yang dipaparkan dalam penelitian ini. Uji hipotesis yang digunakan dalam penelitian ini adalah uji t-2 sampel independent. Digunakan uji t-2 sampel independent karena sampel yang digunakan dalam penelitian ini tidak saling berhubungan, artinya sampel yang satu bukan merupakan bagian dari kelas yang satunya lagi. Akan tetapi, sampel

yang digunakan adalah 2 kelas yang berbeda dengan peserta didik yang juga berbeda. Tidak ada hubungan untuk sampel dari kedua kelas tersebut.

a) Motivasi Belajar

Hasil pengujian hipotesis dengan menggunakan uji t-2 sampel independent diperoleh  $t_{hitung}$  sebesar 2,026 dan nilai  $t_{tabel}$  sebesar 1,99. Hal ini terlihat bahwa nilai  $t_{hitung} = 2,026 > t_{tabel} = 1,99$  sehingga dapat disimpulkan bahwa  $H_a$  diterima dan  $H_o$  ditolak yaitu ada perbedaan motivasi belajar siswa secara signifikan antara siswa yang diajar dengan model PBL berbasis CLIS dan model pembelajaran langsung pada kelas XI.IPA SMAN 3 Pinrang. Hal ini menunjukkan bahwa motivasi belajar fisika siswa yang diajar dengan model PBL berbasis CLIS berbeda dengan motivasi belajar fisika siswa yang tidak diajar dengan model PBL berbasis CLIS atau model PBL berbasis CLIS dikatakan efektif.

Pada pengolahan data dengan menggunakan program SPSS yang ditunjukkan sebagai berikut.

Tabel 4.20 : Hasil perhitungan uji perbedaan (Uji t-2 sample independent)

<b>Independent Samples Test</b>				
		<b>t-test for Equality of Means</b>		
		<b>t</b>	<b>Df</b>	<b>Sig. (2-tailed)</b>
HASIL BELAJAR	Equal variances assumed	2,094	64	,040
	Equal variances not assumed	2,094	61,021	,040

Berdasarkan Tabel 4.20 di atas, pada bagian t-test dengan pada kolom t diperoleh nilai sebesar 2,094 yang lebih besar dari t tabel yaitu 1,99 ( $t_{hitung} > t_{tabel}$ ). Sementara itu, pada kolom sig(2-tailed) diperoleh hasil yaitu sebesar 0,040 yang lebih kecil dari



0,05. Hal ini dapat disimpulkan bahwa  $H_a$  diterima dan  $H_o$  ditolak, artinya ada perbedaan yang signifikan motivasi belajar fisika peserta didik antara peserta didik yang diajar dengan model PBL berbasis CLIS dengan peserta didik yang diajar dengan model pembelajaran langsung. Hasil selengkapnya dapat dilihat pada lampiran C.4.1 halaman 110.

b) Hasil Belajar

Hasil pengujian hipotesis dengan menggunakan uji t-2 sampel independent diperoleh  $t_{hitung}$  sebesar 2,69 dan nilai  $t_{tabel}$  sebesar 1,99. Hal ini terlihat bahwa nilai  $t_{hitung} = 2,69 > t_{tabel} = 1,99$ . sehingga dapat disimpulkan bahwa  $H_o$  ditolak dan  $H_a$  diterima, dengan kata lain, ada perbedaan hasil belajar siswa secara signifikan antara siswa yang diajar dengan model PBL berbasis CLIS dan model pembelajaran langsung pada kelas XI.IPA SMAN 3 Pinrang. Hal ini menunjukkan bahwa hasil belajar fisika siswa yang diajar dengan model PBL berbasis CLIS berbeda dengan hasil belajar fisika siswa yang tidak diajar dengan model PBL berbasis CLIS atau model PBL berbasis CLIS dikatakan efektif.

Pada pengolahan data dengan menggunakan program SPSS yang ditunjukkan sebagai berikut.

Tabel 4.21 : Hasil perhitungan uji perbedaan (Uji t-2 sample independent)

Independent Samples Test				
		t-test for Equality of Means		
		t	Df	Sig. (2-tailed)
HASIL BELAJAR	Equal variances assumed	2,495	64	,015
	Equal variances not assumed	2,495	63,925	,015

Berdasarkan Tabel 4.21 di atas, pada bagian t-test dengan pada kolom t diperoleh nilai sebesar 2,495 yang lebih besar dari t tabel yaitu 1,99 ( $t_{hitung} > t_{tabel}$ ). Sementara itu, pada kolom sig(2-tailed) diperoleh hasil yaitu sebesar 0,015 yang lebih kecil dari 0,05. Hal ini dapat disimpulkan bahwa  $H_a$  diterima dan  $H_o$  ditolak, artinya ada perbedaan yang signifikan hasil belajar fisika peserta didik antara peserta didik yang diajar dengan model PBL berbasis CLIS dengan peserta didik yang diajar dengan model pembelajaran langsung. Hasil selengkapnya dapat dilihat pada lampiran C.4.2 halaman 113.

## **B. Pembahasan**

### **1.1 Gambaran motivasi belajar siswa yang diajar dengan model PBL berbasis CLIS dan yang diajar dengan model pembelajaran langsung pada kelas XI.IPA3 SMAN 3 Pinrang**

Motivasi belajar fisika siswa terlihat pada pengkategorisasian nilai untuk ke dua kelas yaitu kelas kelas eksperimen dan kelas kontrol. Kategorisasi nilai tersebut, diperoleh dari hasil analisis deskriptif di mana pada analisis ini menunjukkan rata-rata motivasi belajar yang diperoleh siswa untuk kedua kelas yaitu kelas yang diajar dengan model PBL berbasis CLIS dan yang diajar dengan model pembelajaran langsung. Nilai rata-rata yang diperoleh untuk kedua kelas yaitu kelas eksperimen dan kelas kontrol memiliki perbedaan.

Berdasarkan hasil analisis deskriptif, pada kelas yang diajar dengan model PBL berbasis CLIS menunjukkan bahwa motivasi belajar fisika siswa rata-rata berada pada kategori tinggi dengan frekuensi 29 dan presentase 87,88% sedangkan pada kelas yang diajar dengan model pembelajaran langsung, siswa berada pada kategori tinggi yaitu dengan frekuensi 24 dan presentase 72,73% . Begitupun dengan

nilai rata-rata (mean) untuk setiap siswa pada masing-masing kelas tersebut yang ditunjukkan dari hasil analisis deskriptif memiliki perbedaan.

Berdasarkan hasil penelitian yang dijelaskan di atas, dapat disimpulkan atau secara umum kedua kelas memiliki motivasi belajar fisika berbeda, pada kelas yang diajar dengan model PBL berbasis CLIS (kelas XI.IPA 3) maupun yang diajar dengan model pembelajaran langsung (kelas XI.IPA 4).

## **2.T Gambaran hasil belajar siswa yang diajar dengan model PBL berbasis CLIS dan yang diajar dengan model pembelajaran langsung pada kelas XI.IPA3 SMAN 3 Pinrang**

Hasil motivasi belajar fisika siswa terlihat pada pengkategorisasian nilai untuk ke dua kelas yaitu kelas kelas eksperimen dan kelas kontrol. Kategorisasi nilai tersebut, diperoleh dari hasil analisis deskriptif di mana pada analisis ini menunjukkan rata-rata hasil belajar yang diperoleh siswa untuk kedua kelas yaitu kelas yang diajar dengan model PBL berbasis CLIS dan yang diajar dengan model pembelajaran langsung. Nilai rata-rata yang diperoleh untuk kedua kelas yaitu kelas eksperimen dan kelas kontrol memiliki perbedaan yang cukup besar.

Berdasarkan hasil analisis deskriptif, pada kelas yang diajar dengan model PBL berbasis CLIS menunjukkan bahwa hasil belajar fisika siswa yang berada pada kategori sangat tinggi yaitu 5 siswa dengan presentase 15,15% sedangkan pada kelas yang diajar dengan menggunakan model pembelajaran langsung, siswa yang berada pada kategori sangat tinggi yaitu 2 siswa dengan presentase 6,06%. Nilai rata-rata (mean) untuk masing-masing kelas tersebut yang ditunjukkan dari hasil analisis deskriptif memiliki perbedaan yang cukup besar.

Berdasarkan hasil penelitian yang dijelaskan di atas, dapat disimpulkan atau secara umum kedua kelas memiliki hasil belajar fisika yang berbeda, pada kelas yang diajar dengan model PBL berbasis CLIS (kelas XI.IPA 3) dan yang diajar dengan model pembelajaran langsung (kelas XI.IPA 4).

### **3.TPerbedaan motivasi belajar fisika yang diajar dengan model PBL berbasis CLIS dan model pembelajaran langsung (Hipotesis) pada Kelas XI.IPA3 SMAN 3 Pinrang**

Hasil penelitian menunjukkan bahwa ada perbedaan yang disignifikan motivasi belajar fisika antara siswa yang diajar dengan model PBL berbasis CLIS dan siswa yang diajar dengan model pembelajaran langsung. Hal ini berdasarkan pada hasil analisis uji t-2 sampel independent di mana diperoleh nilai  $t_{hitung}$  yang lebih besar dibandingkan dengan nilai  $t_{tabel}$ . Berdasarkan hasil tersebut, maka pengambilan kesimpulan hipotesis yaitu  $H_a$  diterima dan  $H_o$  ditolak. Dengan kata lain, ada perbedaan yang signifikan motivasi belajar fisika siswa antara kelas yang diajar dengan model PBL berbasis CLIS dengan kelas yang diajar dengan model pembelajaran langsung. Telah dijelaskan sebelumnya bahwa nilai rata-rata motivasi belajar fisika yang diperoleh siswa untuk kedua kelompok/ kelas tersebut pada dasarnya memiliki perbedaan dan rata-rata berada pada kategori tinggi.

Pembelajar PBL berbasis CLIS menciptakan kegiatan yang merangsang keingintahuan siswa yaitu dengan memberikan masalah yang berkaitan dengan materi yang diajarkan dan kehidupan sehari-hari, membuat hipotesis, menyelesaikan secara berkelompok, membuat laporan, serta mempresentasikannya. Dengan kegiatan tersebut siswa secara tidak langsung mendapatkan pengetahuan tentang materi pelajaran melalui penyelesaian masalah, sehingga siswa lebih termotivasi untuk

mengikuti proses pembelajaran. Siswa tertarik dengan kegiatan-kegiatan yang dilakukan saat proses pembelajaran. Dengan permasalahan yang diberikan membuat siswa merasa tertantang untuk menyelesaikan masalah tersebut.

Model *problem based learning* secara umum memiliki sintaks yaitu mengorientasi siswa pada masalah, peneliti mengamati siswa pada kelas XI.IPA 3 memberikan respon yang positif, dimana siswa antusias menanggapi masalah yang dipaparkan. Pada sintaks mengorganisasi siswa untuk belajar, pada sintaks ini peneliti membagikan LKPD yang berisi masalah-masalah yang berkaitan dengan materi dan dikerjakan secara berkelompok. Berdasarkan pengamatan peneliti, pada tahap ini siswa mampu bekerja sama, berdiskusi dalam menyelesaikan LKPD walaupun diselingi dengan candaan. Membantu menyelidiki secara individual atau kelompok, pada penelitian ini dilakukan dalam proses praktikum. Berdasarkan hasil pengamatan peneliti siswa sangat antusias melakukan praktikum di laboratorium, karena selama semester ganjil mereka baru pertama kali melakukan praktikum pada mata pelajaran fisika. Mengembangkan dan menyajikan hasil karya, pada penelitian ini dilakukan dengan presentasi hasil praktikum, pada tahap ini terlihat beberapa siswa disetiap kelompok aktif berdiskusi, mengajukan pertanyaan, dan menanggapi pernyataan dari kelompok penyaji.

Faktor-faktor tersebut di atas menunjukkan bahwa siswa memiliki motivasi yang baik dalam mengikuti pembelajaran fisika melalui model *problem based learning* berbasis *children learning in science*.

Hasil penelitian ini relevan dengan penelitian Anisaunnafi`ah (2015) yang menunjukkan bahwa model *problem based learning* memberikan pengaruh yang

lebih baik dalam meningkatkan motivasi belajar pada siswa kelas IV SD Negeri Grojogan Tamanan Banguntapan Bantul.<sup>50</sup>

Demikian pula penelitian yang dilakukan Kholida (2015) yang menunjukkan bahwa bahwa terdapat pengaruh penggunaan model *problem based learning* terhadap motivasi belajar siswa kelas XI Madrasah Aliyah Negeri 2 Jepara.<sup>51</sup>

Hasil penelitian Nurbaiti, Irawati, dan Lichteria (2016) menunjukkan bahwa model *problem based learning* dapat meningkatkan kemampuan komunikasi matematis siswa dan motivasi belajar siswa kelas V SDN sindang jati.<sup>52</sup>

Dari hasil penelitian Ersoy dan Baser (2010) disimpulkan bahwa PBL memiliki pengaruh yang positif terhadap motivasi siswa.<sup>53</sup>

Menurut penelitian Kusdemis, Yusuf dan Tuysuz (2013) ditemukan bahwa ada perbedaan prestasi, sikap, dan motivasi belajar yang signifikan antara kelompok eksperimen yang diajar dengan *problem based learning* dan kelompok kontrol yang diajar dengan *traditional method*.<sup>54</sup>

---

<sup>50</sup> Rifka Annisaunnafi'ah, 'Pengaruh Model Problem Based Learning Terhadap Motivasi Belajar Ilmu Pengetahuan Sosial' (Universitas Negeri Yogyakarta). (2015) Tidak Diterbitkan.

<sup>51</sup>Diana Kholida, 'Pengaruh Penggunaan Model Pembelajaran Problem Based Learning Terhadap Motivasi Belajar Sejarah Kelas XI MAN 2 Jepara. (Universitas Negeri Semarang), (2015) Tidak Diterbitkan.

<sup>52</sup> Ismaya Nurbaiti, Risna Irawati, dan Regina Lichteria, 'Pengaruh Pendekatan Problem Based Learning Terhadap Kemampuan Komunikasi Matematis dan Motivasi Belajar Siswa. (Program Studi PGSD UPI Kampus Sumedang), (2016).

<sup>53</sup>Nes'e Ersoy dan Baser. 'The Effect of Problem Based Learning Process on Student Motivation'. International Periodical For the Languages, Literature and History of Turkish or Turkic, (2010).

<sup>54</sup> Mesut Kusdemir, Yusuf, AY. Cengiz, Tuysuz 'An Analysis of the Effect of Problem Based Learning Model on the 10<sup>th</sup> Grades Students Achievement, Attitude, and Motivation in the Unit OF "Mixtures"'. Necatibey Faculty of Education Electronic Journal of Science and Mathematics Education, (2013).

Berdasarkan penelitian yang telah dilakukan maka dapat disimpulkan bahwa ada perbedaan hasil belajar fisika yang signifikan antara siswa kelas yang diajar dengan model PBL berbasis CLIS dengan kelas yang diajar dengan model pembelajaran langsung.

#### **4.TPerbedaan hasil belajar fisika yang diajar dengan model PBL berbasis CLIS dan model pembelajaran langsung (Hipotesis) pada Kelas XI.IPA3 SMAN 3 Pinrang**

Hasil penelitian menunjukkan bahwa ada perbedaan yang disignifikan hasil belajar fisika antara siswa yang diajar dengan model PBL berbasis CLIS dan siswa yang diajar dengan model pembelajaran langsung. Hal ini berdasarkan pada hasil analisis uji t-2 sampel independent di mana diperoleh nilai  $t_{hitung}$  yang lebih besar dibandingkan dengan nilai  $t_{tabel}$ . Berdasarkan hasil tersebut, maka pengambilan kesimpulan hipotesis yaitu  $H_0$  ditolak dan hipotesis atau  $H_a$  diterima. Dengan kata lain, ada perbedaan yang signifikan hasil belajar fisika siswa antara kelas yang diajar dengan model PBL berbasis CLIS dengan kelas yang diajar dengan model pembelajaran langsung. Telah dijelaskan sebelumnya bahwa nilai rata-rata hasil belajar fisika yang diperoleh siswa untuk kedua kelompok/ kelas tersebut pada dasarnya memiliki perbedaan yang cukup besar dan berada pada kategori tinggi.

Model pembelajaran PBL berbasis CLIS adalah model pembelajaran yang dimulai dengan kegiatan kelompok, yaitu siswa dihadapkan terhadap masalah-masalah yang berkaitan dengan materi pembelajaran, membuat rumusan masalah, hipotesis, mengidentifikasi sumber informasi, diskusi, praktikum, melaporkan kemajuan yang dicapai setiap anggota kelompok, serta mempresentasikan hasil pemecahan masalah dan hasil praktikum yang telah dilakukan.

Model *problem based learning* secara umum memiliki sintaks yaitu mengorientasi siswa pada masalah, pada sintaks siswa diberikan masalah yang berkaitan dengan materi. Pada saat siswa diberi masalah dalam bentuk pertanyaan, beberapa siswa menanggapi pertanyaan tersebut dengan baik. Mengorganisasi siswa untuk belajar, pada penelitian ini siswa dibagikan LKPD yang berisi masalah-masalah yang berkaitan dengan materi dan dikerjakan secara berkelompok. Peneliti mengamati siswa mampu bekerja sama, dan memberikan penyelesaian masalah dengan baik. Membantu menyelidiki secara individual atau kelompok, pada tahap ini siswa melakukan praktikum sesuai dengan materi yang diperoleh, siswa dapat melakukan langkah-langkah praktikum dan memperoleh data dengan baik sesuai dengan penuntun praktikum yang diberikan. Mengembangkan dan menyajikan hasil karya, Siswa bersama dengan teman kelompoknya melakukan presentasi sebaik mungkin dalam mempresentasikan hasil praktikum yang telah dilakukan dan menanggapi pertanyaan yang diajukan oleh kelompok lain dengan cukup memuaskan.

Hal tersebut membuat siswa dapat mengoptimalkan hasil belajar dalam proses pembelajaran. Sedangkan pada pembelajaran langsung, lebih menyesuaikan dengan keadaan serta keinginan guru saat proses belajar-mengajar, sehingga siswa cenderung hanya sebagai pelaku belajar yang pasif. Secara operasional kedua model tersebut diterapkan pada saat mengajarkan materi yang sama namun cara penyampaiannya yang berbeda. maka pada penerapan Model PBL berbasis CLIS dalam proses pembelajaran dapat dikatakan memberikan pengaruh yang lebih baik dibandingkan dengan penerepan pembelajaran langsung.



Hasil penelitian ini didukung oleh peneliti sebelumnya yang dilakukan oleh Prayogi dan Asy'ari (2013) yang menunjukkan bahwa Model pembelajaran berbasis masalah dapat meningkatkan hasil belajar siswa kelas XI IPA MAN Gerung tahun pelajaran 2012/2013.<sup>55</sup>

Demikian pula penelitian yang dilakukan Wijayanti dan Fitrajaya (2012) yang menunjukkan bahwa terdapat peningkatan pemahaman siswa pada kelas eksperimen yang diajar dengan metode *children learning in science* pada siswa kelas X SMA Negeri 2 Cimahi.<sup>56</sup>

Hasil penelitian Fikri (2014) model *problem based learning* dapat meningkatkan hasil belajar siswa kelas VIII Cempedak SMP Negeri 4 Palu.<sup>57</sup>

Dari penelitian Bilgin, Senocak, dan sozbilir (2009), Hasil analisis menunjukkan bahwa siswa pada kelompok eksperimental yang diajar dengan model *problem based learning* memiliki pemahaman konsep yang lebih baik dibandingkan dengan kelompok kontrol yang diajar dengan *traditional instruction*.<sup>58</sup>

---

<sup>55</sup> Saiful Prayogi dan Muhammad Asy'ari, 'Implementasi Model Problem Based Learning untuk Meningkatkan Hasil Belajar dan Kemampuan Kritis Siswa'. (Fakultas Program Matematika Ilmu Pengetahuan Alam Institut Keguruan dan Ilmu Pendidikan Mataram), (2013).

<sup>56</sup> Rafika Wijayanti, Eka Fitrajaya dan Munir, 'Penerapan Model Pembelajaran Children Learning in Science dengan Menggunakan Media Pembelajaran Untuk Meningkatkan Pemahaman pada Pembelajaran TIK'. (Bandung: Fakultas MIPA Pendidikan Ilmu Komputer Univeritas Bendidikan Indonesia), (2012).

<sup>57</sup> Muhammad Fikri, 'Penerapan Model Pembelajaran Problem Based Learning untuk Meningkatkan Hasil Belajar Siswa Kelas VIII SMP Negeri Palu'. (Universitas Tadulako), (2014) Tidak Diterbitkan.

<sup>58</sup> Ibrahim Bilgin, Erdal, Senocak. Mustafa, Sozbilir 'The Effect of Problem Based Learning Instruction on University Student's Performance of Conceptual and Quantitative Problem in Gas Concepts'. Eurasia Jurnal of Mathematic, Sains and Tecnology Educations (2009).

Zejnagic dan Nuic (2015) hasil penelitian menunjukkan bahwa terdapat peningkatan yang signifikan hasil belajar siswa pada kelompok eksperimen yang diajar dengan model *problem based learning*.<sup>59</sup>

Berdasarkan penelitian yang telah dilakukan maka dapat disimpulkan bahwa ada perbedaan hasil belajar fisika yang signifikan antara siswa kelas yang diajar dengan model PBL berbasis CLIS dengan kelas yang diajar dengan model pembelajaran langsung.



---

<sup>59</sup> Zejnilanig Hajric dan Sabeta, A.Nuic, 'The Effect of Problem Based Learning on Student Achievements in Primary School Chemistry'. University of Sarajevo, Faculty of Science, Department of Chemistry Bosnia and Herzegovina, (2015).

## **BAB V**

### **PENUTUP**

#### ***A. Kesimpulan***

Berdasarkan penelitian yang telah dilakukan, adapun kesimpulan yang dipaparkan sebagai berikut:

1. Motivasi belajar dan hasil belajar fisika siswa yang diajar dengan model PBL berbasis CLIS pada kelas XI.IPA3 SMAN 3 Pinrang, masing-masing berada pada kategori tinggi.
2. Motivasi belajar dan hasil belajar fisika siswa yang diajar dengan model pembelajaran langsung pada kelas XI.IPA4 SMAN 3 Pinrang, masing-masing berada pada kategori tinggi.
3. Terdapat perbedaan motivasi belajar fisika yang signifikan antara siswa yang diajar dengan model PBL berbasis CLIS dan model pembelajaran langsung pada kelas XI.IPA SMAN 3 Pinrang.
4. Terdapat perbedaan hasil belajar fisika yang signifikan antara siswa yang diajar dengan model PBL berbasis CLIS dan model pembelajaran langsung pada kelas XI.IPA SMAN 3 Pinrang.

### **B. Implikasi**

Berdasarkan penelitian yang telah dilakukan, adapun implikasi yang dipaparkan sebagai berikut:

1. Guna peneliti selanjutnya, dengan menggunakan model *Problem Based Learning* berbasis *Children Learning in Science* maka diperlukan kontrol yang maksimal terhadap siswa.
2. Sampel penelitian yang digunakan peneliti adalah kelas XI.IPA SMAN 3 Pinrang, dimana jika penelitian yang selanjutnya dilakukan dengan sampel yang berbeda maka hasil yang ditunjukkan juga akan berbeda. Hal ini dapat ditinjau dari berbagai macam karakteristik siswa yang berbeda yang sangat mempengaruhi motivasi dan hasil belajar.
3. Model *Problem Based Learning* berbasis *Children Learning in Science* merupakan model pembelajaran yang bisa dikatakan efektif untuk meningkatkan hasil belajar fisika siswa, hal ini dapat dilihat dari hasil tes hasil belajar fisika siswa, jika dibandingkan dengan model pembelajaran langsung.

### DAFTAR PUSTAKA

- Zaelani, Ahmad. *Bimbingan Pemantapan Fisika*. Bandung: Yrama Widya, 2006.
- Annisaunnafi`ah. 'Pengaruh Model Problem Based Learning Terhadap Motivasi Belajar Ilmu Pengetahuan Sosial' (Universitas Negeri Yogyakarta). (2015) Tidak Diterbitkan.
- Arends, Richard. *Learning to Teach*. New York: Mc Graw Hill, 2011.
- Bilgin, Ibrahim. Erdal, Senocak. Mustafa, Sozbilir 'The Effect of Problem Based Learning Instruction on University Student's Performance of Conceptual and Quantitative Problem in Gas Concepts'. Eurasia Jurnal of Mathematic, Sains and Tecnology Educations (2009).
- Bloom, S Benjamin. *Taxonomy Of Education Objectives*. Canada: University Examiners, 1956.
- Emzir. *Metodologi Penelitian Pendidikan Kuantitatif & kualitatif*. Jakarta: Rajawali Pres, 2015.
- Ersoy, Nes`e, Baser. 'The Effect of Problem Based Learning Process on Student Motivation'. International Periodical For the Languages, Literature and History of Turkish or Turkic, (2010).
- Eko, Putro Widyoko. *Evaluasi Program Pembelajaran*. Yogyakarta: Pustaka Pelajar, 2011.
- Fikri, Muhammad. 'Penerapan Model Pembelajaran Problem Based Learning untuk Meningkatkan Hasil Belajar Siswa Kelas VIII SMP Negeri Palu'. (Universitas Tadulako),(2014) Tidak Diterbitkan.
- Fraenkel, Jack and Norman S.Wallen. *How to Design and Evaluate Research in Education*. New York : McGraw-Hill, 2009.
- Furchan, H. Arief. *Pengantar Penelitian dalam Pendidikan*. Yogyakarta: Pustaka Pelajar, 2011.
- Handayani, Sri. Ari Darmadi. *Fisika untuk SMA dan MA Kelas XI*. Jakarta: Pusat Perbukuan Departemen Pendidikan Nasional, 2009.

- Hamzah, B. Uno. *Orientasi Baru dalam Psikologi Pembelajaran*. Jakarta: Bumi Aksara, 2012.
- Hamzah, B. Uno. *Teori Motivasi dan Pengukurannya: Analisis Bidang Pendidikan*. Jakarta: Bumi Aksara, 2013.
- Hajric, Zejnilanig. Sabeta, A. Nuic. 'The Effect of Problem Based Learning on Student Achievements in Primary School Chemistry'. University of Sarajevo, Faculty of Science, Department of Chemistry Bosnia and Herzegovina, (2015).
- Kementrian Pendidikan dan Kebudayaan. *Materi Pelatihan Guru Implementasi Kurikulum 2013 SMA/SMK*, 2015.
- Kholida, Diana. 'Pengaruh Penggunaan Model Pembelajaran Problem Based Learning Terhadap Motivasi Belajar Sejarah Kelas XI MAN 2 Jepara'. (Universitas Negeri Semarang), (2015) Tidak Diterbitkan.
- Kusdemir, Mesut. Yusuf, AY. Cengiz, Tuysuz 'An Analysis of the Effect of Problem Based Learning Model on the 10<sup>th</sup> Grades Students Achievement, Attitude, and Motivation in the Unit OF "Mixtures"'. Necatibey Faculty of Education Electronic Journal of Science and Mathematics Education, (2013).
- Nurbaiti, Ismaya. Risna, Irawati, Regina, Lichteria. 'Pengaruh Pendekatan Problem Based Learning Terhadap Kemampuan Komunikasi Matematis dan Motivasi Belajar Siswa'. (Program Studi PGSD UPI Kampus Sumedang), (2016).
- Prayogi, Saiful. Muhammad Asy'ari. 'Implementasi Model Problem Based Learning untuk Meningkatkan Hasil Belajar dan Kemampuan Kritis Siswa'. (Fakultas Program Matematika Ilmu Pengetahuan Alam Institut Keguruan dan Ilmu Pendidikan Mataram), (2013).
- Purwanto. *Statistika untuk Penelitian*. Yogyakarta: Pustaka Pelajar, 2011.
- Retnawati, Heri. *Validitas Reabilitas dan Karakteristik Butir*. Yogyakarta: Parama Publishing, 2016.
- Riduwan. *Pengantar Statistika*. Bandung: Alfabeta, 2010.
- Ridwan, Abdullah. *Pembelajaran Saintifik untuk Implementasi Kurikulum 2013*. Jakarta: Bumi Aksara, 2014.

- Rifkah, Anisaunafi'ah. *Pengaruh Model Problem Based Learning Terhadap Motivasi Belajar Ilmu Pengetahuan Sosial*. Yogyakarta: Universitas Negeri Yogyakarta (2015) Tidak Diterbitkan
- Rusman. *Model-model Pembelajaran mengembangkan profesionalisme guru*. Depok: PT Raja Grafindo Persada, 2014.
- Russel, Tytler. *Teaching fir Understanding in Science: Student Conceptions Research and Changing Views of Learning*. Australia:Melbourne. 2002.
- Safrina dan Saminan. 'The Effect Of Model Problem Based Learning (PBL) Case Study At Class VIII Mtsn Meureudu'. *Jurnal Ilmiah Peuradeun: International Multidisciplinary Journal*. (2015)
- Sardiman A. M. *Interaksi dan Motivasi Belajar Mengajar*. Jakarta: Rajawali Pers, 2014.
- Siregar, Syofian. *Statistik Parametrik Untuk Penelitian Kuantitatif*. Jakarta: PT Bumi Aksara, 2015.
- Sitiatava, Rizema dan Putra. *Desain Pembelajaran Mengajar Kreatif Berbasis Sains*. Jogjakarta: Diva Press, 2013.
- Sitti Mania. *Pengantar Evaluasi Pendidikan*. Makassar: UIN Press, 2012.
- Subana, Marsetyo. *Statistik Pendidikan*. Bandung: Pustaka Setia, 2005.
- Subana, Sudrajat. *Dasar-dasar Penelitian Ilmiah*. Bandung: Pustaka Setia, 2009.
- Sudjana. *Metode Statistika*. Bandung :Tarsito, 2005.
- Sudjana, Nana. *Dasar-dasar Proses Belajar Mengajar*. Bandung: Sinar baru Algensindo, 2011.
- Sugiyono. *Metode Penelitian Kuantitatif Kualitatif R& D*. Bandung: Alfabeta. 2014
- Sumiyati. 'Pendekatan Konstruktivisme Dengan Metode Children Learning In Science (Clis) Ditinjau Dari Kemampuan Matematika Terhadap Kemampuan Kognitif Siswa Pada Sub Pokok Bahasan Pemantulan Cahaya' (Surakarta: USM). (2006) Tidak Diterbitkan
- Siberman, Melvin L. *Active Learning; 101 cara Belajar Siswa Aktif*. Bandung: Nuansa Cendekia, 2014.

Supiyanto. *Fisika untuk Kelas XI*. Jakarta: Phibeta, 2007.

Wijayanti, Rafika. Eka Fitriajaya dan Munir, '*Penerapan Model Pembelajaran Children Learning in Science dengan Menggunakan Media Pembelajaran Untuk Meningkatkan Pemahaman pada Pembelajaran TIK*'. (Bandung: Fakultas MIPA Pendidikan Ilmu Komputer Univeritas Bendidikan Indonesia), (2012).





## LAMPIRAN A

### DATA HASIL PENELITIAN

---

#### A.1 DATA HASIL PENELITIAN MOTIVASI BALAJAR

A.1.1 Kelas Eksperimen

A.1.2 Kelas Kontrol

#### A.2 DATA HASIL PENELITIAN HASIL BELAJAR

A.2.1 Kelas Eksperimen

A.2.2 Kelas Kontrol

## A.1 DATA HASIL PENELITIAN MOTIVASI BELAJAR

## A.1.1 KELAS EKSPERIMEN

NO	NAMA SISWA	SKOR	NILAI
1	AZAR MUHAMMAD QURAI	96	73
2	LUKMANUL HAKIM	113	86
3	MUHAMMAD AKBAR BAHAR	101	77
4	MUSDALIFAH S.	95	72
5	RISKA	116	88
6	AHMAD RIZAL	99	75
7	EVI ARDAYANTI	105	80
8	SELVIANI	121	92
9	AKBAR	91	69
10	JUNEDI	95	72
11	MUH. RISAL	104	79
12	MUHAMMAD TAUFIK	109	83
13	SUDIRMAN ISMAIL	104	79
14	AERIQAH JUNAIDI	109	83
15	HANDAYANI SYAHRUDDIN	93	70
16	INDAHYANI	105	80
17	LILI INDRIANI	110	83
18	NAHDATUL JANNAH	108	82
19	NUR EKA SAFITRI	108	82
20	NURMADINAH	107	81
21	RISNA	102	77
22	TIARA SRI MELDA	99	75
23	MUKRIMAH RUSTAM	109	83
24	SURIANTIA	98	74
25	NUR MUHAEMIN MAYMUNA	108	82
26	SUGIARTI	109	83
27	MUHAMMAD HAERIL	104	79
28	RESKI FADILLAH	97	73
29	RISNAWATI. B	95	72
30	NURJANNAH	96	73
31	SUARNI	95	72
32	FIRDAUS	108	82
33	NURAENI	100	76

## A.1 DATA HASIL PENELITIAN MOTIVASI BELAJAR

## A.2.1 KELAS KONTROL

NO	NAMA SISWA	SKOR	NILAI
1	INDRA FEBRIAN ROZZAQ	103	78
2	MUH. AYYUB SUDAIZ	100	76
3	MUHAJIR MS.	101	77
4	MONA AMIR	108	82
5	BADRUL AIDI	95	72
6	AINUL FAUZIYAH	94	71
7	ANGGIANI PEBRIANA	89	67
8	HERMI	106	80
9	INTAN	89	67
10	NURMADINA	114	86
11	RAHMATULLAH	115	87
12	UMMI KALSUM	103	78
13	FATHUL HIDAYAT	112	85
14	M. NUR KHALID SYAIFUL	95	72
15	SUARNI	81	61
16	SARDIYANTI	103	78
17	ALIF MUHAMMAD SIDIQ	99	75
18	ASMAN	100	76
19	ASRIADI MUSTAPA	116	88
20	MUH. IKSAN	106	80
21	RAHMAN RAMADHANI. S	94	71
22	YUSRIL ISYAM	101	77
23	MUTMAINNA	108	82
24	NOVRIANI ZAINUDDIN	95	72
25	NUR AFNI AWALIYAH	101	77
26	NURSARI HANDAYANI	109	83
27	RAHMA AKHMAD	89	67
28	RAMLAH	96	73
29	RISDAYANTI	92	70
30	SURYANINGSI	95	72
31	ZULFIANTI T	92	70
32	MIFTAHUL RIZQY	92	70
33	ARFANDI	81	61

## A.1 DATA HASIL PENELITIAN HASIL BELAJAR

## A.1.2 KELAS EKSPERIMEN

NO	NAMA SISWA	NILAI UH	NILAI TES
1	AZAR MUHAMMAD QUR AIS	75	65
2	LUKMANUL HAKIM	82	81
3	MUHAMMAD AKBAR BAHAR	52	75
4	MUSDALIFAH S.	60	83
5	RISKA	85	75
6	AHMAD RIZAL	65	71
7	EVI ARDAYANTI	85	65
8	SELVIANI	72	73
9	AKBAR	50	68
10	JUNEDI	85	76
11	MUH. RISAL	75	75
12	MUHAMMAD TAUFIK	65	64
13	SUDIRMAN ISMAIL	45	72
14	AERIQA H JUN AIDI	75	88
15	HANDAYANI SYAHRUDDIN	75	75
16	INDAHYANI	90	93
17	LILI INDRIANI	75	83
18	NAHDATUL JANNAH	80	80
19	NUR EKA SAFITRI	70	70
20	NURMADINAH	80	78
21	RISNA	85	80
22	TIARA SRI MELDA	70	72
23	MUKRIMAH RUSTAM	76	84
24	SURIANTI	80	90
25	NUR MUHAEMIN MAYMUNA	74	88
26	SUGIARTI	72	78
27	MUHAMMAD HAERIL	82	80
28	RESKI FADILLAH	75	73
29	RISNAWATI. B	70	88
30	NURJANNAH	70	73
31	SUARNI	80	73
32	FIRDAUS	75	74
33	NURAENI	85	75

## A.2 DATA HASIL PENELITIAN HASIL BELAJAR

## A.2.2 KELAS KONTROL

NO	NAMA SISWA	NILAI UH	NILAI TES
1	INDRA FEBRIAN ROZZAQ	76	79
2	MUH. AYYUB SUDAIZ	55	62
3	MUHAJIR MS.	65	67
4	MONA AMIR	70	77
5	BADRUL AIDI	45	65
6	AINUL FAUZIYAH	73	77
7	ANGGIANI PEBRIANA	71	73
8	HERMI	80	78
9	INTAN	75	77
10	NURMADINA	90	87
11	RAHMATULLAH	85	86
12	UMMI KALSUM	60	59
13	FATHUL HIDAYAT	85	70
14	M. NUR KHALID SYAIFUL	83	73
15	SUARNI	65	71
16	SARDIYANTI	78	81
17	ALIF MUHAMMAD SIDIQ	65	66
18	ASMAN	72	75
19	ASRIADI MUSTAPA	74	77
20	MUH. IKSAN	70	72
21	RAHMAN RAMADHANI. S	70	72
22	YUSRIL ISYAM	55	66
23	MUTMAINNA	84	73
24	NOVRIANI ZAINUDDIN	80	81
25	NUR AFNI AWALIAH	85	77
26	NURSARI HANDAYANI	65	57
27	RAHMA AKHMAD	85	72
28	RAMLAH	65	66
29	RISDAYANTI	80	66
30	SURYANINGSI	85	81
31	ZULFIANTI T	50	57
32	MIFTAHUL RIZQY	68	71
33	ARFANDI	75	74

## LAMPIRAN B

### ANALISIS DESKRIPTIF

---

#### B.1 ANALISIS DESKRIPTIF MOTIVASI BELAJAR

B.1.1 Kelas Eksperimen

B.1.2 Kelas Kontrol

#### B.2 ANALISIS DEKRIPTIF HASIL BELAJAR

B.2.1 Kelas Eksperimen

B.2.2 Kelas Kontrol

## B.1 ANALISIS DESKRIPTIF MOTIVASI BELAJAR

### B.1.1 KELAS EKSPERIMEN

SKOR MAKSIMUM : 92

SKOR MINIMUM : 69

N : 33

#### 1. Menentukan Rentang (Range)

$$\begin{aligned}
 R &= \text{Skor max} - \text{skor min} \\
 &= 92 - 69 \\
 &= 23
 \end{aligned}$$

#### 2. Menentukan banyak interval kelas

Banyaknya kelas sering diambil paling sedikit 5 kelas dan paling banyak 15 kelas, dan dapat dipilih langsung sesuai keperluan jika jumlah sampel penelitian lebih kecil dari 200 (Sudjana, 1989:47). Berdasarkan hal ini maka peneliti memilih jumlah kelas sebanyak 6 kelas interval.

#### 3. Menentukan banyak interval kelas p

$$\begin{aligned}
 p &= \frac{\text{rentang}}{\text{jumlah kelas interval}} \\
 p &= \frac{23}{5}
 \end{aligned}$$

$p = 4,6$  dibulatkan 5

Motivasi Belajar	f <sub>i</sub>	x <sub>i</sub>	f <sub>i</sub> .x <sub>i</sub>	x <sub>i</sub> - $\bar{x}$	(x <sub>i</sub> - $\bar{x}$ ) <sup>2</sup>	f <sub>i</sub> (x <sub>i</sub> - $\bar{x}$ ) <sup>2</sup>
69-73	9	71	639,00	-6,97	48,58	437,19
74-78	6	76	456,00	-1,97	3,88	23,28
79-83	15	81	1215,00	3,03	9,18	137,74
84-88	2	86	172,00	8,03	64,49	128,97
89-93	1	91	91,00	13,03	169,79	169,79
Jumlah	33		2573,00		295,91	896,97

$$\begin{aligned}\bar{x} &= \frac{\sum xi. fi}{fi} \\ &= \frac{2573}{33} \\ &= 77,97\end{aligned}$$

Standar Deviasi

$$\begin{aligned}Sd &= \sqrt{\frac{fi[xi-\bar{x}]^2}{n-1}} \\ &= \sqrt{\frac{896,969}{32}} \\ &= \sqrt{28,03} \\ &= 5,294\end{aligned}$$

Varians

$$\begin{aligned}S^2 &= \frac{fi(x_i - \bar{x})^2}{n - 1} \\ S^2 &= \frac{896,969}{32} = 28,03\end{aligned}$$

Koefisien Variansi

$$KV = \frac{\text{standar Deviasi}}{\text{rata-rata}} \times 100\%$$

$$\begin{aligned}KV &= \frac{5,294}{77,97} \times 100\% \\ &= 6,78 \%\end{aligned}$$



UNIVERSITAS ISLAM NEGERI  
**ALAUDDIN**  
M A K A S S A R

**Menentukan Kategori Motivasi Belajar :**

Skor Maksimum = 132

Skor Minimum = 33

Jumlah Soal = 33

Penentuan Kategori:

Konversi Skor 132 dan 33 dalam rentang (0 – 100)

$$\text{Nilai Maks} = \frac{132}{132} \times 100 = 100$$

$$\text{Nilai Min} = \frac{33}{132} \times 100 = 25$$



Untuk Kategori Motivasi Belajar

$$\begin{aligned} \text{Rentang Interval} &= \frac{\text{Nilai Maks} - \text{Nilai Min}}{\text{Jumlah Kategori}} \\ &= \frac{100 - 25}{5} \\ &= 15 \end{aligned}$$

Kategori Motivasi Belajar

RENTANG NILAI	FREKUENSI	PERSENTASE(%)	KATEGORI
25-39	0	0	Sangat Rendah
40- 54	0	0	Rendah
55 -69	1	3,03	Sedang
70 – 84	29	87,88	Tinggi
85 -100	3	9,09	Sangat Tinggi
<b>Jumlah</b>	<b>33</b>	<b>100%</b>	

**Histogram Kategori Motivasi Belajar**

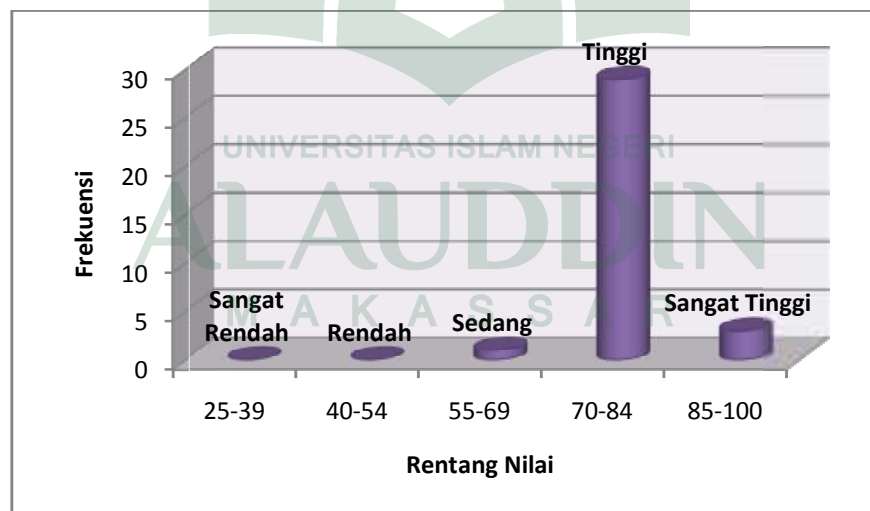

## B.1 ANALISIS DESKRIPTIF MOTIVASI BELAJAR

### B.1.2 KELAS KONTROL

SKOR MAKSIMUM : 88

SKOR MINIMUM : 61

N : 33

#### 1. Menentukan Rentang (Range)

$$\begin{aligned}
 R &= \text{Skor max} - \text{skor min} \\
 &= 88 - 61 \\
 &= 27
 \end{aligned}$$

#### 2. Menentukan banyak interval kelas

Banyaknya kelas sering diambil paling sedikit 5 kelas dan paling banyak 15 kelas, dan dapat dipilih langsung sesuai keperluan jika jumlah sampel penelitian lebih kecil dari 200 (Sudjana, 1989:47). Berdasarkan hal ini maka peneliti memilih jumlah kelas sebanyak 6 kelas interval.

#### 3. Menentukan banyak interval kelas p

$$\begin{aligned}
 p &= \frac{\text{rentang}}{\text{jumlah kelas interval}} \\
 p &= \frac{27}{5}
 \end{aligned}$$

$p = 5,4$  dibulatkan 6

Motivasi Belajar	f <sub>i</sub>	X <sub>i</sub>	f <sub>i</sub> .x <sub>i</sub>	x <sub>i</sub> - $\bar{x}$	(x <sub>i</sub> - $\bar{x}$ ) <sup>2</sup>	f <sub>i</sub> (x <sub>i</sub> - $\bar{x}$ ) <sup>2</sup>
61-66	2	63,50	127,00	-11,45	131,21	262,41
67-72	12	69,50	834,00	-5,46	29,76	357,08
73-78	10	75,50	755,00	0,55	0,30	2,97
79-84	5	81,50	407,50	6,55	42,84	214,19
85-90	4	87,50	350,00	12,55	157,38	629,51
	33		2473,50		361,47	1466,16

$$\begin{aligned}\bar{x} &= \frac{\sum xi. fi}{fi} \\ &= \frac{2473}{33} \\ &= 74,955\end{aligned}$$

Standar Deviasi

$$\begin{aligned}Sd &= \sqrt{\frac{fi[xi-\bar{x}]^2}{n-1}} \\ &= \sqrt{\frac{1466,161}{32}} \\ &= \sqrt{45,817} \\ &= 6,768\end{aligned}$$

Varians

$$\begin{aligned}S^2 &= \frac{fi(x_i - \bar{x})^2}{n - 1} \\ S^2 &= \frac{1466,161}{32} \\ &= 45,817\end{aligned}$$

Koefisien Variansi

$$KV = \frac{\text{standar Deviasi}}{\text{rata-rata}} \times 100\%$$

$$\begin{aligned}KV &= \frac{6,768}{74,95} \times 100\% \\ &= 9,03\%\end{aligned}$$

**Menentukan Kategori Motivasi Belajar :**

$$\text{Skor Maksimum} = 132$$

$$\text{Skor Minimum} = 33$$

$$\text{Jumlah Soal} = 33$$

Penentuan Kategori:

Konversi Skor 132 dan 33 dalam rentang (0 – 100)

$$\text{Nilai Maks} = \frac{132}{132} \times 100 = 100$$



$$\text{Nilai Min} = \frac{33}{132} \times 100 = 25$$

Untuk Kategori Motivasi Belajar

$$\begin{aligned} \text{Rentang Interval} &= \frac{\text{Nilai Maks} - \text{Nilai Min}}{\text{Jumlah Kategori}} \\ &= \frac{100 - 25}{5} \\ &= 15 \end{aligned}$$

RENTANG NILAI	FREKUENSI	PERSENTASE(%)	KATEGORI
25-39	0	0	Sangat Rendah
40- 54	0	0	Rendah
55 -69	5	15,15	Sedang
70 – 84	24	72,73	Tinggi
85 -100	4	12,12	Sangat Tinggi
<b>Jumlah</b>	<b>33</b>	<b>100%</b>	

**Histogram Kategori Motivasi Belajar**

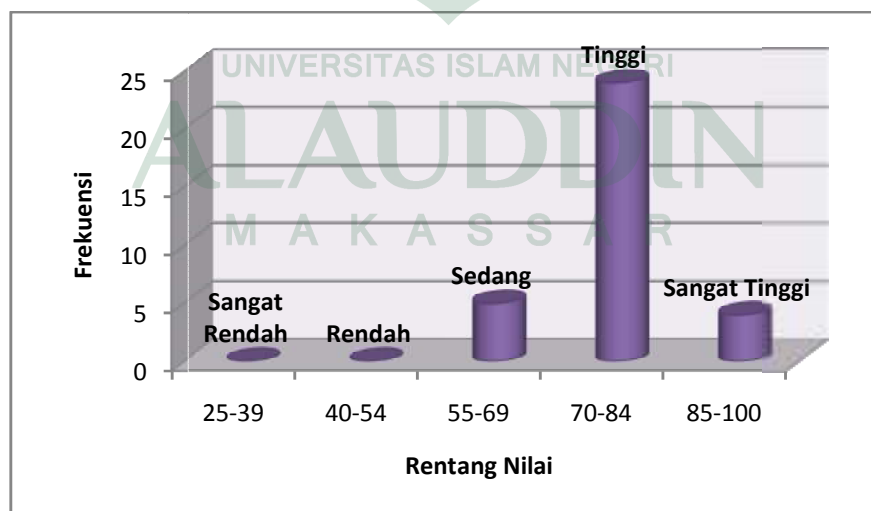

## B.2 ANALISIS DESKRIPTIF HASIL BELAJAR

### B.2.1 KELAS EKSPERIMEN

---

SKOR MAKSIMUM : 93

SKOR MINIMUM : 63

N : 33

#### 1. Menentukan Rentang (Range)

$$\begin{aligned} R &= \text{Skor max} - \text{skor min} \\ &= 93 - 64 \\ &= 29 \end{aligned}$$

#### 2. Menentukan banyak interval kelas

Banyaknya kelas sering diambil paling sedikit 5 kelas dan paling banyak 15 kelas, dan dapat dipilih langsung sesuai keperluan jika jumlah sampel penelitian lebih kecil dari 200 (Sudjana, 1989:47). Berdasarkan hal ini maka peneliti memilih jumlah kelas sebanyak 7 kelas interval.

#### 3. Menentukan banyak interval kelas p

$$p = \frac{\text{rentang}}{\text{jumlah kelas interval}}$$

$$p = \frac{29}{7}$$

$$p = 4,1428 \text{ dibulatkan } 5$$

Hasil Belajar	f <sub>i</sub>	x <sub>i</sub>	f <sub>i</sub> .x <sub>i</sub>	x <sub>i</sub> - $\bar{x}$	(x <sub>i</sub> - $\bar{x}$ ) <sup>2</sup>	f <sub>i</sub> (x <sub>i</sub> - $\bar{x}$ ) <sup>2</sup>
63-67	3	65	195,00	-12,58	158,15	474,45
68-72	5	70	350,00	-7,58	57,39	286,96
73-77	11	75	825,00	-2,58	6,63	72,98
78-82	6	80	480,00	2,42	5,88	35,26
83- 87	3	85	255,00	7,42	55,12	165,36
88-92	4	90	360,00	12,42	154,36	617,45
93-97	1	95	95,00	17,42	303,60	303,60
<b>Total</b>	<b>33</b>	<b>560</b>	<b>2560,00</b>	<b>16,97</b>	<b>741,14</b>	<b>1956,06</b>

$$\begin{aligned}\bar{x} &= \frac{\sum x_i \cdot f_i}{\sum f_i} \\ &= \frac{2560}{33} \\ &= 77,57\end{aligned}$$

Standar Deviasi

$$\begin{aligned}Sd &= \sqrt{\frac{f_i [x_i - \bar{x}]^2}{n-1}} \\ &= \sqrt{\frac{1956,06}{32}} \\ &= \sqrt{61,13} \\ &= 7,818\end{aligned}$$

Varians

$$\begin{aligned}S^2 &= \frac{f_i (x_i - \bar{x})^2}{n-1} \\ S^2 &= \frac{1956,06}{32} \\ S^2 &= 61,13\end{aligned}$$

Koefisien Variansi

$$KV = \frac{\text{standar Deviasi}}{\text{rata-rata}} \times 100\%$$

$$\begin{aligned}KV &= \frac{7,818}{77,57} \times 100\% \\ &= 9,26\%\end{aligned}$$

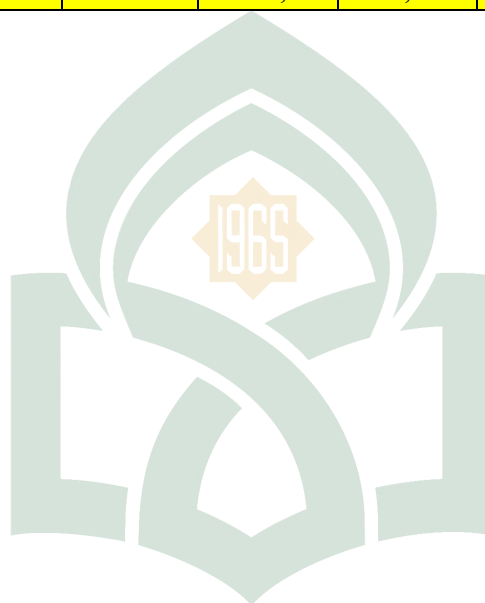

UNIVERSITAS ISLAM NEGERI  
**ALAUDDIN**  
M A K A S S A R

## Kategori Hasil Belajar

RENTANG NILAI	FREKUENSI	PERSENTASE(%)	KATEGORI
0 -34	0	0	Sangat Rendah
35- 54	0	0	Rendah
55 -64	1	3,03	Sedang
65 – 84	27	81,82	Tinggi
85 -100	5	15,15	Sangat Tinggi
<b>Jumlah</b>	<b>33</b>	<b>100%</b>	

Histogram Kategori Hasil Belajar

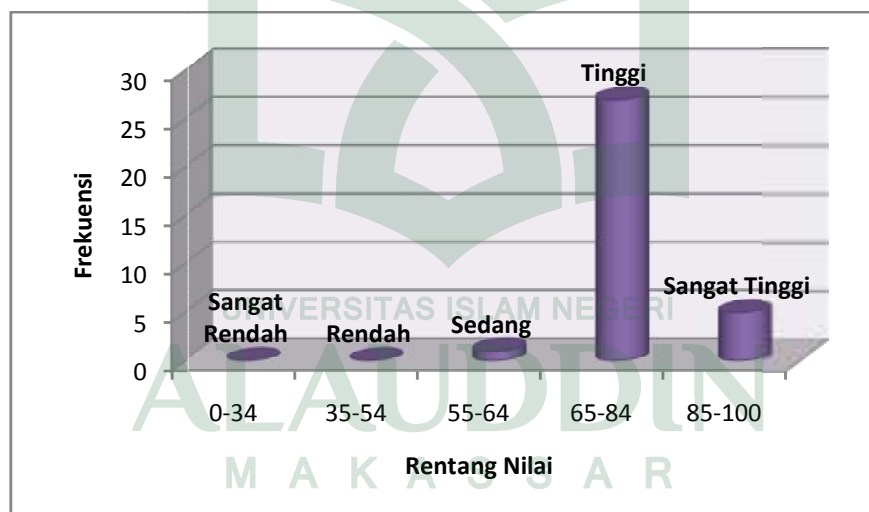

## B.2 ANALISIS DESKRIPTIF HASIL BELAJAR

### B.2.2 KELAS KONTROL

SKOR MAKSIMUM : 87

SKOR MINIMUM : 57

N : 33

#### 1. Menentukan Rentang (Range)

$$\begin{aligned} R &= \text{Skor max} - \text{skor min} \\ &= 87 - 57 \\ &= 30 \end{aligned}$$

#### 2. Menentukan banyak interval kelas

Banyaknya kelas sering diambil paling sedikit 5 kelas dan paling banyak 15 kelas, dan dapat dipilih langsung sesuai keperluan jika jumlah sampel penelitian lebih kecil dari 200 (Sudjana, 1989:47). Berdasarkan hal ini maka peneliti memilih jumlah kelas sebanyak 7 kelas interval.

#### 3. Menentukan banyak interval kelas p

$$p = \frac{\text{rentang}}{\text{jumlah kelas interval}}$$

$$p = \frac{30}{7}$$

$$p = 4,28 \text{ dibulatkan } 5$$

Hasil Belajar	f <sub>i</sub>	x <sub>i</sub>	f <sub>i</sub> .x <sub>i</sub>	x <sub>i</sub> - $\bar{x}$	(x <sub>i</sub> - $\bar{x}$ ) <sup>2</sup>	f <sub>i</sub> (x <sub>i</sub> - $\bar{x}$ ) <sup>2</sup>
57-61	3	59	177	-13,48	181,71	545,13
62-66	6	64	384	-8,48	71,91	431,46
67-71	4	69	276	-3,48	12,11	48,44
72-76	8	74	592	1,52	2,31	18,48
77-81	10	79	790	6,52	42,51	425,10
82-86	1	84	84	11,52	132,71	132,71
87-91	1	89	89	16,52	272,91	272,91
	33		2392	10,64	716,17	1874,24



$$\begin{aligned}\bar{x} &= \frac{\sum xi. fi}{fi} \\ &= \frac{2392}{33} \\ &= 72,48\end{aligned}$$

Standar Deviasi

$$\begin{aligned}Sd &= \sqrt{\frac{fi[xi-\bar{x}]^2}{n-1}} \\ &= \sqrt{\frac{1874,24}{32}} \\ &= \sqrt{58,57} \\ &= 7,65\end{aligned}$$

Varians

$$\begin{aligned}S^2 &= \frac{fi(xi-\bar{x})^2}{n-1} \\ S^2 &= \frac{1874,24}{32} \\ &= 58,57\end{aligned}$$

Koevisien Variansi

$$KV = \frac{\text{standar Deviasi}}{\text{rata-rata}} \times 100\%$$

$$\begin{aligned}KV &= \frac{7,65}{58,57} \times 100\% \\ &= 13,06\%\end{aligned}$$



UNIVERSITAS ISLAM NEGERI

ALAUDDIN

M A K A S S A R

## Kategori Hasil Belajar

RENTANG NILAI	FREKUENSI	PERSENTASE(%)	KATEGORI
0 -34	0	0	Sangat Rendah
35- 54	0	0	Rendah
55 -64	4	12,12	Sedang
65 – 84	27	81,82	Tinggi
85 -100	2	6,06	Sangat Tinggi
<b>Jumlah</b>	<b>33</b>	<b>100%</b>	

Histogram Kategori Hasil Belajar

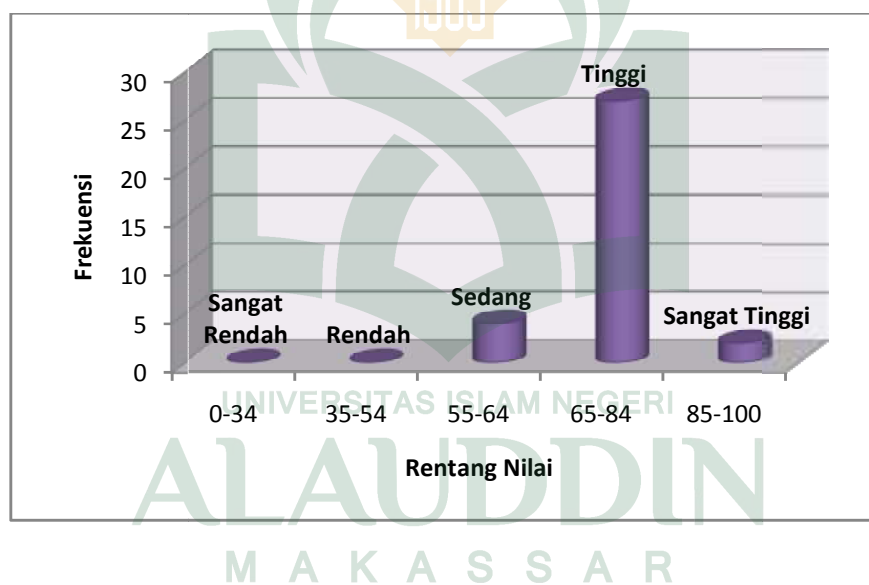

## LAMPIRAN C

### ANALISIS INFERENSIAL

---

#### C.1 ANALISIS NORMALITAS MOTIVASI BELAJAR

C.1.1 Kelas Eksperimen

C.1.2 Kelas Kontrol

#### C2. ANALISIS NORMALITAS HASIL BELAJAR

C.2.1 Kelas Eksperimen

C.2.2 Kelas Kontrol

#### C3. UJI HOMOGENITAS

C.3.1 Motivasi Belajar

C.3.2 Hasil Belajar

#### C4. UJI HIPOTESIS (UJI $t_2$ SAMPEL INDEPENDENT)

C.4.1 Motivasi Belajar

C.4.2 Hasil Belajar

#### C.5 TABEL DISTRIBUSI

C.5.1 Tabel Distribusi Chi Kuadrat

C.5.2 Tabel Distribusi Uji F

C.5.3 Tabel Distribusi Uji T

## C.1 ANALISIS NORMALITAS MOTIVASI BELAJAR

### C.1.1 KELAS EKSPERIMEN

#### UJI NORMALITAS

No	Motivasi Belajar	fi	Batas xi	Nilai z	Luas Z	Ei	(Fi-Ei) <sup>2</sup> /Ei
			68,5	-1,788			
1	69-73	9			0,162	5,359	2,474
			73,5	-0,844			
2	74-78	6			0,341	11,241	2,444
			78,5	0,100			
3	79-83	15			0,351	11,597	0,810
			84,5	1,233			
4	84-88	2			0,085	2,817	0,137
			88,5	1,989			
5	89-93	1			0,022	0,715	0,013
			93,5	2,934			
<b>Jumlah</b>							<b>5,878</b>

Menentukan  $X^2_{Tabel}$

$$X^2_{Tabel} = X^2(\alpha)(k-3) = X^2(0,05)(5-3) = X^2(0,05)(2) = 5,99$$

Keterangan:

Jika  $X_{hitung} > X^2_{Tabel}$  maka data tidak terdistribusi normal

Jika  $X_{hitung} < X^2_{Tabel}$  maka data terdistribusi normal

Berdasarkan hasil perhitungan nilai  $X_{hitung} = 6,266$  pada taraf signifikan  $\alpha = 0,05$ , sehingga disimpulkan  $X_{hitung} < X^2_{Tabel}$ . Hal ini menunjukkan bahwa data terdistribusi normal.

Hasil Uji Normalitas Skor Motivasi Belajar Fisika Kelas Eksperimen  
dengan SPSS

Test Statistics	
MOTIVASI BELAJAR	
Chi-Square	13,061 <sup>a</sup>
Df	15
Asymp. Sig.	,598

a. 16 cells (100,0%) have expected frequencies less than 5.  
The minimum expected cell frequency is 2,1.

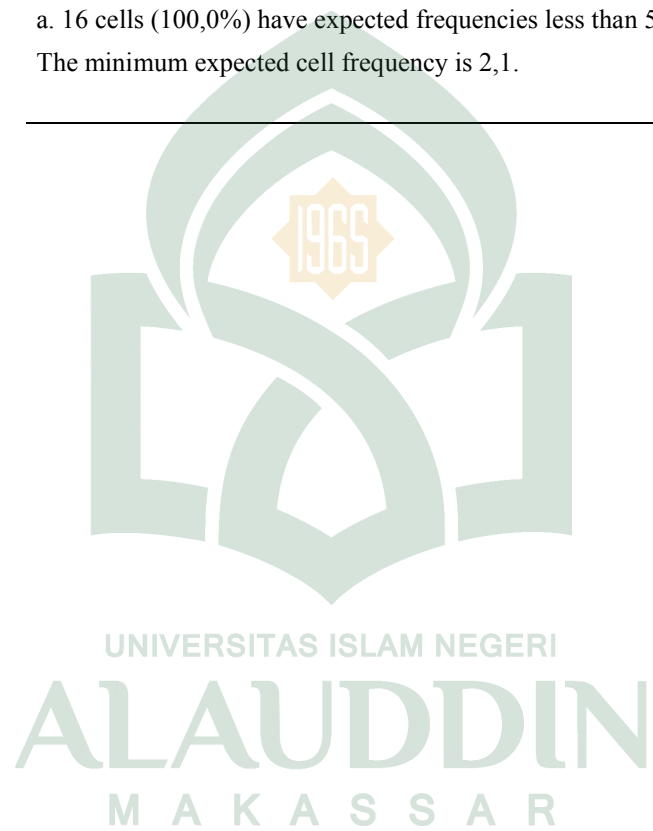

## C.1 ANALISIS NORMALITAS MOTIVASI BELAJAR

### C.1.2 KELAS KONTROL

#### UJI NORMALITAS

No	Motivasi Belajar	Fi	Batas xi	Nilai z	Luas Z	Ei	(Fi-Ei) <sup>2</sup> /Ei
			60,50	-2,136			
1	61-66	2			0,089	2,951	0,307
			66,50	-1,249			
2	67-72	12			0,253	8,336	1,610
			72,50	-0,363			
3	73-78	10			0,341	11,266	0,142
			78,50	0,524			
4	79-84	5			0,221	7,293	0,721
			84,50	1,410			
5	85-90	4			0,068	2,258	1,345
			90,50	2,297			
<b>Jumlah</b>							<b>4,125</b>

Menentukan  $X^2_{Tabel}$

$$X^2_{Tabel} = X^2(\alpha)(k-3) = X^2(0,05)(5-3) = X^2(0,05)(2) = 5,99$$

Keterangan:

Jika  $X_{hitung} > X^2_{Tabel}$  maka data tidak terdistribusi normal

Jika  $X_{hitung} < X^2_{Tabel}$  maka data terdistribusi normal

Berdasarkan hasil perhitungan nilai  $X_{hitung} = 4,125$  pada taraf signifikan  $\alpha = 0,05$ , sehingga disimpulkan  $X_{hitung} < X^2_{Tabel}$ . Hal ini menunjukkan bahwa data terdistribusi normal.

## Hasil Uji Normalitas Skor Motivasi Belajar Fisika Kelas Kontrol dengan SPSS

Test Statistics	
MOTIVASI BELAJAR	
Chi-Square	7,697 <sup>a</sup>
Df	16
Asymp. Sig.	,957

a. 17 cells (100,0%) have expected frequencies less than 5. The minimum expected cell frequency is 1,9.



## C.2 ANALISIS NORMALITAS HASIL BELAJAR

### C.2.1 KELAS EKSPERIMEN

#### UJI NORMALITAS

No	Hasil Belajar	fi	Batas xi	Nilai z	Luas Z	Ei	$(F_i - E_i)^2 / E_i$
			62,5	-1,9284			
1	63-67	3			0,0718	2,3692	0,1679
			67,5	-1,2890			
2	68-72	5			0,1593	5,2560	0,0125
			72,5	-0,6496			
3	73-77	11			0,2379	7,8523	1,2618
			77,5	-0,0102			
4	78-82	6			0,2395	7,9021	0,4579
			82,5	0,6292			
5	83-87	3			0,1623	5,3566	1,0368
			87,5	1,2685			
6	88-92	4			0,0741	2,4454	0,9884
			92,5	1,9079			
7	93-97	1			0,0228	0,7515	0,0822
			97,5	2,5473			
	Jumlah	33					4,0073

UNIVERSITAS ISLAM NEGERI

Menentukan  $X^2_{Tabel}$

$$X^2_{Tabel} = X^2(\alpha)(k-3) = X^2(0,05)(7-3) = X^2(0,05)(4) = 9,49$$

Keterangan:

Jika  $X_{hitung} > X^2_{Tabel}$  maka data tidak terdistribusi normal

Jika  $X_{hitung} < X^2_{Tabel}$  maka data terdistribusi normal

Berdasarkan hasil perhitungan nilai  $X_{hitung} = 4,0073$  pada taraf signifikan  $\alpha = 0,05$ , sehingga disimpulkan  $X_{hitung} < X^2_{Tabel}$ . Hal ini menunjukkan bahwa data terdistribusi normal.



Hasil Uji Normalitas Skor Hasil Belajar Fisika Kelas Eksperimen dengan SPSS

<b>Test Statistics</b>	
HASIL BELAJAR	
Chi-Square	13,364 <sup>a</sup>
Df	17
Asymp. Sig.	,712

a. 18 cells (100,0%) have expected frequencies less than 5. The minimum expected cell frequency is 1,8.



## C.2 ANALISIS NORMALITAS HASIL BELAJAR

### C.2.1 KELAS KONTROL

#### UJI NORMALITAS

No	Hasil Belajar	fi	Batas xi	Nilai z	Luas Z	Ei	$(F_i - E_i)^2 / E_i$
			56,50	-2,0889			
1	57-61	3			0,0572	1,8890	0,6534
			61,50	-1,4353			
2	62-66	6			0,1416	4,6726	0,3771
			66,50	-0,7817			
3	67-71	4			0,2318	7,6506	1,7420
			71,50	-0,1281			
4	72-76	8			0,2513	8,2944	0,0104
			76,50	0,5255			
5	77-81	10			0,1804	5,9545	2,7485
			81,50	1,1791			
6	82-86	1			0,0858	2,8300	1,1833
			86,50	1,8327			
7	87-91	1			0,0270	0,8900	0,0136
			91,50	2,4863			
	Jumlah						6,7284

Menentukan  $X^2_{Tabel}$

$$X^2_{Tabel} = X^2(\alpha)(k-3) = X^2(0,05)(7-3) = X^2(0,05)(4) = 9,49$$

Keterangan:

Jika  $X_{hitung} > X^2_{Tabel}$  maka data tidak terdistribusi normal

Jika  $X_{hitung} < X^2_{Tabel}$  maka data terdistribusi normal

Berdasarkan hasil perhitungan nilai  $X_{hitung} = 6,7284$  pada taraf signifikan  $\alpha = 0,05$ , sehingga disimpulkan  $X_{hitung} < X^2_{Tabel}$ . Hal ini menunjukkan bahwa data terdistribusi normal.

## Hasil Uji Normalitas Skor Hasil Belajar Fisika Kelas Kontrol dengan SPSS

<b>Test Statistics</b>	
HASIL BELAJAR	
Chi-Square	14,455 <sup>a</sup>
Df	17
Asymp. Sig.	,635
a. 18 cells (100,0%) have expected frequencies less than 5. The minimum expected cell frequency is 1,8.	



### C3. UJI HOMOGENITAS

#### C.3.1 MOTIVASI BELAJAR

#### ANALISIS HOMOGENITAS SAMPEL

#### KELAS EKSPERIMEN DAN KELAS KONTROL

Standar deviasi kelas eksperimen = 5,294

Varians kelas eksperimen = 28,03

Standar deviasi kelas kontrol = 6,768

Varians kelas kontrol = 45,817

Menentukan nilai  $F_{Hitung}$

$$F = \frac{s^2_{max}}{s^2_{min}}$$

$$F = \frac{45,817}{28,03}$$

$$F = 1,634$$

Menentukan nilai  $F_{Tabel}$

$$F_{(\alpha)(k)(n-1)} = F_{(0,05)(2)(33-1)} = 1,804482$$

Keterangan:

Jika  $F_{Hitung} > F_{Tabel}$  maka sampelnya tidak homogen

Jika  $F_{Hitung} < F_{Tabel}$  maka sampelnya homogen

Berdasarkan hasil perhitungan nilai  $F_{hitung} = 1,634$  pada taraf signifikan  $\alpha = 0,05$ , sehingga disimpulkan  $F_{hitung} < F_{tabel}$ . Hal ini menunjukkan bahwa sampel homogen.

#### Perhitungan dengan menggunakan SPSS

Test of Homogeneity of Variance					
		Levene Statistic	df1	df2	Sig.
	Based on Mean	1,302	1	64	,258
	Based on Median	1,284	1	64	,261
MOTIVASI BELAJAR	Based on Median and with adjusted df	1,284	1	59,506	,262
	Based on trimmed mean	1,258	1	64	,266

### C3. UJI HOMOGENITAS

#### C.3.2 HASIL BELAJAR

##### ANALISIS HOMOGENITAS SAMPEL KELAS EKSPERIMEN DAN KELAS KONTROL

Standar deviasi kelas eksperimen = 7,82  
 Varians kelas eksperimen = 61,13  
 Standar deviasi kelas kontrol = 7,65  
 Varians kelas kontrol = 58,57  
 Menentukan nilai  $F_{Hitung}$

$$F = \frac{S^2_{max}}{S^2_{min}}$$

$$F = \frac{61,13}{58,57}$$

$$F = 1,044$$

Menentukan nilai  $F_{Tabel}$

$$F_{(\alpha)(k)(n-1)} = F_{(0,05)(2)(33-1)} = 1,804482$$

Keterangan:

Jika  $F_{Hitung} > F_{Tabel}$  maka sampelnya tidak homogen

Jika  $F_{Hitung} < F_{Tabel}$  maka sampelnya homogen

Berdasarkan hasil perhitungan nilai  $F_{hitung} = 1,044$  pada taraf signifikan  $\alpha = 0,05$ , sehingga disimpulkan  $F_{hitung} < F_{tabel}$ . Hal ini menunjukkan bahwa sampel homogen.

**Perhitungan dengan SPSS**

Test of Homogeneity of Variance

		Levene Statistic	df1	df2	Sig.
HASIL BELAJAR	Based on Mean	,000	1	64	,991
	Based on Median	,024	1	64	,876
	Based on Median and with adjusted df	,024	1	63,978	,876
	Based on trimmed mean	,001	1	64	,977

## C4.UJI HIPOTESIS ( UJI t 2 SAMPEL INDEPENDENT)

### C.4.1 MOTIVASI BELAJAR

#### Uji Hipotesis ( Uji t-2 sampel Independent)

1. Merumuskan hipotesis secara statistik

$$H_0 : \mu_1 = \mu_2$$

$$H_a : \mu_1 \neq \mu_2$$

Keterangan:

$H_0$  : Tidak terdapat perbedaan motivasi belajar yang dimiliki siswa antara siswa yang diajar dengan model PBL berbasis CLIS dan model pembelajaran langsung pada kelas XI.IPA SMAN 3 Pinrang.

$H_a$  : Ada perbedaan motivasi belajar yang dimiliki siswa antara siswa yang diajar dengan model PBL berbasis CLIS dan model pembelajaran langsung pada kelas XI.IPA SMAN 3 Pinrang.

Menentukan nilai derajat kebebasan (dk)

$$Dk = N_1 + N_2 - 2, \text{ Dengan } \alpha = 0,05$$

$$= 33 + 33 - 2$$

$$= 64$$

2. Menentukan nilai t tabel pada  $\alpha = 0,05$

$$T_{\text{tabel}} = t_{(\alpha), (dk)}$$

$$= t_{(0,05), (64)}$$

$$= 1,99$$

3. Menentukan nilai t hitung

$$t = \frac{\bar{x}_1 - \bar{x}_2}{\sqrt{\frac{(n_1 - 1)s_1^2 + (n_2 - 1)s_2^2}{n_1 + n_2 - 2} \left(\frac{1}{n_1} + \frac{1}{n_2}\right)}}$$

$$t = \frac{77,97 - 74,955}{\sqrt{\frac{(33 - 1)28,03 + (33 - 1)45,817}{33 + 33 - 2} \left(\frac{1}{33} + \frac{1}{33}\right)}}$$

$$t = \frac{3,015}{\sqrt{\frac{896,96 + 1466,144}{64} \left(\frac{2}{33}\right)}}$$

$$t = \frac{3,015}{\sqrt{36,923(0,06)}}$$

$$= \frac{3,015}{\sqrt{2,2154}}$$

$$= \frac{3,015}{1,488}$$

$$t_{\text{hitung}} = \frac{3,015}{1,488} = 2,026$$

Kesimpulan:

Jika  $t_{\text{hitung}} > t_{\text{tabel}}$ , maka  $H_0$  ditolak

Jika  $t_{\text{hitung}} < t_{\text{tabel}}$ , maka  $H_0$  diterima

Berdasarkan hasil yang diperoleh dapat ditunjukkan bahwa  $t_{\text{hitung}} = 2,026 > t_{\text{tabel}} = 1,99$ . Hal ini dapat disimpulkan bahwa  $H_a$  diterima dan  $H_0$  ditolak, dengan kata lain, ada perbedaan motivasi belajar yang dimiliki siswa antara siswa yang diajar dengan model PBL berbasis CLIS dan model pembelajaran langsung pada kelas XI.IPA SMAN 3 Pinrang.

## Perhitungan dengan SPSS

		Independent Samples Test								
		Levene's Test for Equality of Variances		t-test for Equality of Means						
		F	Sig.	t	df	Sig. (2-tailed)	Mean Difference	Std. Error Difference	95% Confidence Interval of the Difference	
									Lower	Upper
MOTIVASI BELAJAR	Equal variances assumed	1,302	,258	2,094	64	,040	3,21212	1,53396	,14769	6,27655
	Equal variances not assumed			2,094	61,021	,040	3,21212	1,53396	,14481	6,27943





## C4.UJI HIPOTESIS ( UJI t 2 SAMPEL INDEPENDENT)

### C.4.2 HASIL BELAJAR

#### Uji Hipotesis ( Uji t-2 sampel Independent)

1. Merumuskan hipotesis secara statistik

$$H_0 : \mu_1 = \mu_2$$

$$H_a : \mu_1 \neq \mu_2$$

Keterangan:

$H_0$  : Tidak terdapat perbedaan hasil belajar yang dimiliki siswa antara siswa yang diajar dengan model PBL berbasis CLIS dan model pembelajaran langsung pada kelas XI.IPA SMAN 3 Pinrang.

$H_a$  : Ada perbedaan hasil belajar yang dimiliki siswa antara siswa yang diajar dengan model PBL berbasis CLIS dan model pembelajaran langsung pada kelas XI.IPA SMAN 3 Pinrang.

2. Menentukan nilai derajat kebebasan (dk)

$$\begin{aligned} Dk &= N_1 + N_2 - 2, \text{ Dengan } \alpha = 0,05 \\ &= 33 + 33 - 2 \\ &= 64 \end{aligned}$$

3. Menentukan nilai t tabel pada  $\alpha = 0,05$

$$\begin{aligned} T_{\text{tabel}} &= t ( 1 - 1/2 \alpha ), (dk) \\ &= ( 1 - 1/2 0,05 ), (64) \\ &= 1,99 \end{aligned}$$

4. Menentukan nilai t hitung

$$t = \frac{\bar{x}_1 - \bar{x}_2}{\sqrt{\frac{(n_1 - 1)s_1^2 + (n_2 - 1)s_2^2}{n_1 + n_2 - 2} \left( \frac{1}{n_1} + \frac{1}{n_2} \right)}}$$

$$\begin{aligned}
 t &= \frac{77,57 - 72,48}{\sqrt{\frac{(33-1)61,13 + (33-1)58,57}{33+33-2} \left(\frac{1}{33} + \frac{1}{33}\right)}} \\
 &= \frac{5,09}{\sqrt{\frac{1956,16 + 1874,24}{64} \left(\frac{2}{33}\right)}} \\
 &= \frac{5,09}{\sqrt{\frac{3830,4}{64} (0,06)}} \\
 &= \frac{5,09}{\sqrt{59,85 (0,06)}} \\
 &= \frac{5,09}{\sqrt{3,591}} \\
 t_{\text{hitung}} &= \frac{5,09}{1,89} = 2,69
 \end{aligned}$$

Kesimpulan:

Jika  $t_{\text{hitung}} > t_{\text{table}}$ , maka  $H_0$  ditolak

Jika  $t_{\text{hitung}} < t_{\text{table}}$ , maka  $H_0$  diterima

Berdasarkan hasil yang diperoleh dapat ditunjukkan bahwa  $t_{\text{hitung}} = 2,69 > t_{\text{tabel}} = 1,99$ . Hal ini dapat disimpulkan bahwa  $H_0$  ditolak dan  $H_a$  diterima, dengan kata lain, ada perbedaan hasil belajar yang dimiliki siswa antara siswa yang diajar dengan model PBL berbasis CLIS dan model pembelajaran langsung pada kelas XI.IPA SMAN 3 Pinrang.

## Perhitungan dengan SPSS

Independent Samples Test										
		Levene's Test for Equality of Variances		t-test for Equality of Means						
		F	Sig.	t	df	Sig. (2-tailed)	Mean Difference	Std. Error Difference	95% Confidence Interval of the Difference	
									Lower	Upper
HASIL BELAJAR	Equal variances assumed	,000	,991	2,495	64	,015	4,56061	1,82796	,90883	8,21238
	Equal variances not assumed			2,495	63,925	,015	4,56061	1,82796	,90875	8,21246



## C.5 TABEL DISTRIBUSI

### C.5.1 Tabel Distribusi Chi Kuadrat ( $\chi^2$ )

Degrass of freedom	Probability of a deviation grether th $\chi^2$				
	0,20	0,10	0,05	0,01	0,001
1	1,642	2,706	3,841	6,635	10,827
2	3,219	4,605	5,991	9,210	13,816
3	4,642	6,251	7,815	11,345	16,268
4	5,989	7,779	9,488	13,277	18,465
6	8,558	10,645	12,592	16,812	22,547
7	9,803	12,017	14,067	18,475	24,322
8	11,030	13,362	15,507	20,090	26,125
9	12,242	14,684	16,919	21,666	27,877
10	13,442	15,987	18,307	23,209	29,588
11	14,631	17,275	19,675	24,725	31,264
12	15,812	18,549	21,026	26,217	32,909
13	16,985	19,812	22,362	27,688	34,528
14	18,151	21,064	23,685	29,141	36,123
15	19,311	22,307	24,996	30,578	37,697
16	20,465	23,542	26,296	32,000	39,252
17	21,615	24,769	27,587	33,409	40,790
18	22,760	25,989	28,869	34,805	42,312
19	23,900	27,204	30,144	36,191	43,820
20	25,038	28,412	31,410	37,566	45,315



### C.5.3 Tabel Distribusi Uji T

#### NILAI-NILAI DALAM DISTRIBUSI t

$\alpha$ untuk uji dua pihak ( <i>two tail test</i> )						
	0,50	0,20	0,10	0,05	0,02	0,01
$\alpha$ untuk uji satu pihak ( <i>one tail test</i> )						
dk	0,25	0,10	0,005	0,025	0,01	0,005
1	1,000	3,078	6,314	12,706	31,821	63,657
2	0,816	1,886	2,920	4,303	6,965	9,925
3	0,765	1,638	2,353	3,182	4,541	5,841
4	0,741	1,533	2,132	2,776	3,747	4,604
5	0,727	1,486	2,015	2,571	3,365	4,032
6	0,718	1,440	1,943	2,447	3,143	3,707
7	0,711	1,415	1,895	2,365	2,998	3,499
8	0,706	1,397	1,860	2,306	2,896	3,355
9	0,703	1,383	1,833	2,262	2,821	3,250
10	0,700	1,372	1,812	2,228	2,764	3,165
11	0,697	1,363	1,796	2,201	2,718	3,106
12	0,695	1,356	1,782	2,178	2,681	3,055
13	0,692	1,350	1,771	2,160	2,650	3,012
14	0,691	1,345	1,761	2,145	2,624	2,977
15	0,690	1,341	1,753	2,132	2,623	2,947
16	0,689	1,337	1,746	2,120	2,583	2,921
17	0,688	1,333	1,743	2,110	2,567	2,898
18	0,688	1,330	1,740	2,101	2,552	2,878
19	0,687	1,328	1,729	2,093	2,539	2,861
20	0,687	1,325	1,725	2,086	2,528	2,845
21	0,686	1,323	1,721	2,080	2,518	2,831
22	0,686	1,321	1,717	2,074	2,508	2,819
23	0,685	1,319	1,714	2,069	2,500	2,807
24	0,685	1,318	1,711	2,064	2,492	2,797
25	0,684	1,316	1,708	2,060	2,485	2,787
25	0,684	1,315	1,706	2,056	2,479	2,779
27	0,684	1,314	1,703	2,052	2,473	2,771
28	0,683	1,313	1,701	2,048	2,467	2,763
29	0,683	1,311	1,699	2,045	2,462	2,756
30	0,683	1,310	1,697	2,042	2,457	2,750
40	0,681	1,303	1,684	2,021	2,423	2,704
60	0,679	1,296	1,671	2,000	2,390	2,660
120	0,677	1,289	1,658	1,980	2,358	2,617
$\infty$	0,674	1,282	1,645	1,960	2,326	2,576

## LAMPIRAN F

---

F.1 DOKUMENTASI

F.2 PERSURATAN



## F.1 DOKUMENTASI

### ABSENSI



### MENGORIENTASI SISWA PADA MASALAH





## PENYELESAIAN LKPD MATERI



## PRAKTIKUM



## PENYAJIAN HASIL PRAKTIKUM



**DISKUSI**



## EVALUASI



M A K A S S A R



- Memperhatikan** : Hasil Rapat Pimpinan dan Dosen Fakultas Tarbiyah dan Keguruan UIN Alauddin Makassar tanggal 14 Februari 2016 tentang Pembimbing/Pembantu Pembimbing Penelitian dan Penyusunan Skripsi Mahasiswa.
- Menetapkan** : **KEPUTUSAN DEKAN FAKULTAS TARBİYAH DAN KEGURUAN TENTANG DOSEN PEMBIMBING PENELITIAN DAN PENYUSUNAN SKRIPSI MAHASISWA**
- Pertama** Mengangkat/menunjuk saudara
- a. Nursalan, S.Pd., M.Si. Pembimbing I  
b. Moh. Syahid Khal, S.Pd., M.Pd. Pembantu Pembimbing
- Kedua** Tugas pembimbing/Pembantu Pembimbing adalah memberikan bimbingan dalam segi metodologi, isi, dan teknik penulisan sampai selesai dan mahasiswa tersebut lulus dalam ujian.
- Ketiga** Segala biaya yang berkaitan dengan penertiban kaprusan ini dibebankan kepada anggaran DIPA BLU UIN Alauddin Makassar Tahun Anggaran 2016.
- Keempat** Keputusan ini berlaku sejak tanggal ditetapkannya dan apabila terdapat kekeliruan/kesalahan di dalam penetapkannya akan diadakan perubahan/perbaikan sebagaimana mestinya.
- Kelima** Keputusan ini disampaikan kepada masing-masing yang bersangkutan untuk diketahui dan dilaksanakan dengan penuh tanggung jawab.

Ditetapkan di : Samarata  
Pada tanggal : 05 April 2016

Dehan, J

Dr. H. Muhammad Amri, Lc., M.Ag.  
NIP: 19730120 200312 1 001

**Tembusan:**

1. Rektore UIN Alauddin Makassar,
2. Subbag Akademik, Kemahasiswaan, dan Alumni Fakultas Tarbiyah dan Keguruan,
3. Peringatan.

UNIVERSITAS ISLAM  
**ALAUDDIN**  
MAKASSAR

**PERSETUJUAN SEMINAR DRAFT/PROPOSAL**

Draft Proposal yang berjudul: "Efektivitas Penerapan Model Pembelajaran Problem Based Learning (PBL) Berbasis Children Learning in Science Terhadap Gaya Belajar dan Hasil Belajar Fisika Siswa Kelas XLIPA SMAN 3 Pinrang ", yang disusun oleh saudara Reski Sudirman, Nim 20600113007, Mahasiswa Jurusan Pendidikan Fisika pada Fakultas Tarbiyah dan Keguruan UIN Alauddin Makassar, telah diperiksa dan disetujui oleh kedua pembimbing untuk diseminarkan.

Samata Juni 2016

Pembimbing I

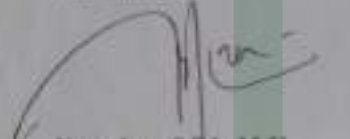

Nur salam, S.Pd., M.Si  
NIP: 19801229 200312 1 003

Pembimbing II



Muh. Syahab Ikhul, S.Pd., M.Pd

UNIVERSITAS ISLAM NEGERI

Mengetahui,  
Ketua Jurusan Pendidikan Fisika

**ALAUDDIN**  
M A K A S S A R

Dr. Muhammad Qaddafi, S. Si., M. Si  
NIP. 19760802 200501 1 004



KEMENTERIAN AGAMA  
**JURUSAN PENDIDIKAN FISIKA**  
 FAKULTAS TARRIBYAH DAN KEGURUBAN  
 UNIVERSITAS ISLAM NEGERI (UIN) ALAUDDIN MAKASSAR  
 Jl. Sultan Alauddin Nomor 36 Samata-Gowa (0411) 882082 (Fax. 8826821)

**SURAT KETERANGAN PERRAIKAN UJIAN PROPOSAL**

Berdasarkan Ujian Proposal Penelitian yang dilaksanakan pada tanggal 30 Juni 2016 di Laboratorium Elektronika Dasar Lantai IV Fakultas Tarbiyah dan Keguruan UIN Alauddin Makassar, telah melakukan perbaikan-perbaikan untuk penyusunan Skripsi

Nama	: Reski Sudirman
NIM	: 20600113007
Jurusan	: Pendidikan Fisika
Program Pendidikan	: Sarjana (S1)
Pembimbing I	: Nursalam, S.Pd., M.Si
Pembimbing II	: Muh. Syihab Ikbal, S.Pd., M.Pd
Judul	: "Efektivitas Penerapan Model Problem Based Learning Berbasis Children Learning In Science Terhadap Motivasi dan Hasil Belajar Fisika Siswa Kelas XI IPA SMAN 3 Pinrang"

Demikian surat keterangan ini dibuat untuk persyaratan penelitian.

Samata Gowa, ..... September 2016

Mengetahui

UNIVERSITAS ISLAM NEGERI

Pengaji Komite I

**ALAUDDIN**  
 M A K A S S A R

Suhardiman, S.Pd., M.Pd  
 NIP.



KEMENTERIAN AGAMA  
 UNIVERSITAS ISLAM NEGERI ALAUDDIN MAKASSAR  
 FAKULTAS TARBIVIAH DAN KEGURUAN  
 Kampus I J. H. Alauddin No. 43 Makassar Tlp. (0411) 864924 Fax 864921  
 Kampus II J. H. M. Yasin Limpo No. 36 Samata Sunggirevosa-Gowa Tlp. (0411) 424823 Fax 424820

### SURAT KETERANGAN VALIDASI INSTRUMEN

Yang bertanda tangan di bawah ini:

Nama : Rivanah A., S. Pd., M.Pd.  
 NIP :  
 Jabatan : Validator

Dengan ini menyatakan telah memeriksa dan meneliti instrument tentang:

1. Rencana Pelaksanaan Pembelajaran (RPP)
2. Tes Hasil Belajar Fisika
3. Lembar Kerja Peserta Didik (LKPD)
4. Lembar Observasi Keterlaksanaan Metode Pembelajaran
5. Lembar Observasi Aktivitas Siswa
6. Lembar Observasi Respon Peserta Didik

Yang digunakan untuk pengumpulan data dalam penelitian dari Mahasiswa:

Nama : Reski Sudirman  
 Nim : 20660113007  
 Fakultas/Jurusan : Tarbiyah & Keguruan / Pendidikan Fisika

Judul Penelitian "Efektivitas Penerepan Model *Problem Based Learning* Berbasis *Children Learning in Science* Terhadap Motivasi dan Hasil Belajar Fisika Siswa Kelas XI IPA SMA Negeri 3 Pinrang "

Setelah diperiksa dan dikoreksi tiap butir instrument tersebut, maka dinyatakan memenuhi syarat untuk dipergunakan.

Demikian surat pernyataan ini dibuat, dan akan dipergunakan sebagaimana mestinya.

UNIVERSITAS ISLAM NEGERI

ALAUPDIN  
 M A K A S S A R

Samata - Gowa, 05 November 2016

Validator

  
 Rivanah A., S. Pd., M.Pd

NIP:





KEMENTERIAN AGAMA  
**UNIVERSITAS ISLAM NEGERI ALAUDDIN MAKASSAR**  
**FAKULTAS TARBIYAH DAN KEGURUAN**  
 Kampus I Jl. Sirajuddin No. 63 Makassar Telp. (0411) 804924 Fax 804923  
 Kampus II Jl. H.M. Yasin Limpa No. 36 Samata Sungguminasa-Gowa Telp. (0411) 424813 Fax 424816

### SURAT KETERANGAN VALIDASI INSTRUMEN

Yang bertanda tangan di bawah ini:

Nama : Nardin, S. Pd. M.Pd  
 NIDN : 0910108905  
 Jabatan : Validator

Dengan ini menyatakan telah memeriksa dan meneliti instrumen tentang:

1. Rencana Pelaksanaan Pembelajaran (RPP)
2. Tes Hasil Belajar Fisika
3. Lembar Kerja Peserta Didik (LKPD)
4. Lembar Observasi Keterlaksanaan Metode Pembelajaran
5. Lembar Observasi Aktivitas Siswa
6. Lembar Observasi Respon Peserta Didik

Yang digunakan untuk pengumpulan data dalam penelitian dari Mahasiswa:

Nama : Reski Sudirman  
 NIM : 20060113007  
 Fakultas/Jurusan : Tarbiyah & Keguruan / Pendidikan Fisika

Judul Penelitian "Efektivitas Penerapan Model *Problem Based Learning* Berbasis *Children Learning in Science* Terhadap Motivasi dan Hasil Belajar Fisika Siswa Kelas XI IPA SMA Negeri 3 Pinrang "

Setelah diperiksa dan dikoreksi tiap butir instrumen tersebut, maka dinyatakan memenuhi syarat untuk dipergunakan.

Demikian surat pernyataan ini dibuat, dan akan dipergunakan sebagaimana mestinya.

UNIVERSITAS ISLAM NEGERI

**ALAUDDIN**  
**MAKASSAR**

Samata - Gowa, 25 November 2016

Validator

  
 Nardin, S. Pd. M. Pd  
 NIDN:0910108905



**KEMENTERIAN AGAMA**  
**JURUSAN PENDIDIKAN FISIKA**  
**FAKULTAS TARBIAH DAN KEGURUAN**  
**UNIVERSITAS ISLAM NEGERI (UIN) ALAUDDIN MAKASSAR**  
 Jl. Sultan Alauddin Makassar 36, Makassar-Gowa ☎ (0411) 881682 (Fax: 887063)

---

Nomor : 063 / IK / PND- FSIKP / Juli  
Hal : Surat Pengantar Penelitian

Kepada YTH  
**Kepala Sekolah SMA Negeri 3 Pinrang**  
di  
Tempat

Dengan Hormat,

Sehubungan dengan persiapan pelaksanaan Tugas Akhir bagi mahasiswa, maka kami selaku Ketua Jurusan Pendidikan Fisika Fakultas Tarbiyah dan Keguruan Universitas Islam Negeri Alauddin Makassar menerangkan bahwa :

Nama	Reski Subhman
NIM	20600113007
Jurusan	Pendidikan Fisika
Fakultas	Tarbiyah dan Keguruan

Bermaksud akan melakukan penelitian di sekolah yang bapak pimpin. Untuk itu kami mohon kesediaan bapak untuk menerima mahasiswa kami dan dapat berkoordinasi lebih lanjut khususnya kepada guru pengampu mata pelajaran Fisika.

Demikian Surat Pengantar ini dibuat, untuk digunakan sebagaimana mestinya. Atas perhatian dan kerjasamanya yang baik dari bapak, kami ucapkan terimakasih.

Makassar, 23 September 2016  
Ketua Jurusan Pendidikan Fisika



**UNIVERSITAS ISLAM NEGERI**  
**ALAUDDIN**  
**MAKASSAR**

Dr. H. Muhammad Qudus, S. Si., M. Si.  
NIP. 19760802 200501 1 004



PEMERINTAH KABUPATEN PINRANG  
DINAS PENDIDIKAN PEMUDA DAN OLARAGA  
SMA NEGERI 3 PINRANG



Alamat: Jl. Pemuda Lingsa-Pinrang, Pinrang Kecamatan Matroosopo 91261, telpn (0421) 791 4148.

SURAT KETERANGAN

Nomor: 412/71/SMA.3/2016.

Kepala SMA Negeri 3 Pinrang menerangkan bahwa:

Nama : Reski Sodirman  
Nim : 20600113007  
Program Studi : Pendidikan Fisika  
Perguruan Tinggi : Universitas Islam Negeri Alauddin Makassar  
Alamat : Pinrang

Benar telah melaksanakan penelitian di SMA Negeri 3 Pinrang pada tanggal 16 November 2016. Demikian surat keterangan ini diberikan untuk digunakan sebagaimana mestinya.

Mengetahui

Kepala SMA Negeri 3 Pinrang



H. M. Ahmad Arsyad, S.Pd., M.Si

Np. 19601231 198411 1 007

UNIVERSITAS ISLAM NEGERI  
**ALAUDDIN**  
MAKASSAR

**PERSETUJUAN SEMINAR EKSPLO HASIL PENELITIAN**

Draft Ekspo Penelitian yang berjudul: "Efektivitas Penerapan Model Pembelajaran *Problem Based Learning* Berbasis *Children Learning in Science* Terhadap Motivasi Belajar dan Hasil Belajar Fisika Siswa SMA Negeri 3 Pinrang", yang disusun oleh saudara Reski Sudirman, NIM : 20600113007, Mahasiswa Jurusan Pendidikan Fisika pada Fakultas Tarbiyah dan Keguruan UIN Alauddin Makassar, telah diperiksa dan disetujui oleh kedua pembimbing untuk di semutarkan.

Semua      April 2017

Pembimbing I

Pembimbing II



Nuzulaini, S.Pd., M.Si  
NIP: 19801229200312 1 003



Mub. Syahab Ikbal, S.Pd., M.Pd

Mengetahui,  
Ketua Jurusan Pendidikan Fisika

UNIVERSITAS ISLAM NEGERI



Dr. Muhammad Oadhalil, S.Si, M.Si  
NIP. 19740802 200501 1 004

ALAUDDIN  
MAKASSAR



ALAUDDIN  
UNIVERSITY

KEPUTUSAN DEKAN FAKULTAS TARBİYAH DAN KEGURUJIAN  
UNIVERSITAS ISLAM NEGERI ALAUDDIN MAKASSAR  
NOMOR : 288 TAHUN 2017  
TENTANG

**DEWAN PENGURUSAN KOMPREENSIF MAHASISWA**

DEKAN FAKULTAS TARBİYAH DAN KEGURUJIAN UIN ALAUDDIN MAKASSAR

- Membaca** : Surat Kelembagaan Kekolaborasi Pendidikan Fikah, Fakultas Tarbiyah (dan Keguruan) UIN Alauddin Makassar, menyatakan bahwa Mahasiswa (j) s.n. **RESKI SUDHMAN** NIM **20160113007**, telah siap mengikuti Ujian Akhir-Program Studi (Komprehenst).
- Menimbang** : a. Untuk melaksanakan Ujian Komprehenst tersebut di atas dipandang perlu menetapkan Dewan Penguji.  
b. Meraka yang namanya tersebut dalam Keputusan ini dipandang cakap melaksanakan ujian tersebut.
- Mengingat** : 1. Undang-Undang RI Nomor 20 Tahun 2003 tentang Sistem Pendidikan Nasional;  
2. Peraturan Pemerintah RI Nomor 17 Tahun 2010 tentang Pengelolaan dan Penyelenggaraan Pendidikan;  
3. Peraturan Presiden RI Nomor 57 Tahun 2006 tentang Perubahan Status IAIN Alauddin Makassar menjadi UIN Alauddin Makassar;  
4. Peraturan Menteri Agama RI Nomor 30 Tahun 2014 tentang Statuta UIN Alauddin Makassar;  
5. Peraturan Menteri Agama RI Nomor 25 Tahun 2013 (s. Peraturan Menteri Agama RI Nomor 85 tahun 2012 tentang Organisasi dan Tata Kerja UIN Alauddin Makassar;  
6. Keputusan Rector UIN Alauddin Makassar Nomor 000 Tahun 2016 tentang Pedoman Edukasi UIN Alauddin Makassar;  
7. Keputusan Rector UIN Alauddin Makassar Nomor 260 A Tahun 2016 tentang Kalender Akademik UIN Alauddin Makassar Tahun Akademik 2016/2017.

**MEMUTUSAKAN**

**Menetapkan** : **KEPUTUSAN DEKAN FAKULTAS TARBİYAH DAN KEGURUJIAN UIN ALAUDDIN MAKASSAR TENTANG DEWAN PENGURUSAN KOMPREENSIF MAHASISWA**

**KETUA** : **Dr. H. Muhammad Gedeof, S.Si., M.Si.**  
**SEKRETARIS** : **Salqah, S.Si., M.Pd.**

NO	NAMA PENGUJI	MASA UJIAN	KOMPONEN
1	Dr. Salehudin, M.Ag.	Orasi Madyah	MKD
2	Dr. Muh. Yusuf Tekan, M.Si.	Ujian Pendidikan Islam	MKDK
3	Dr. Muhammad Falaq Falaq, M.Pd.	Wawancara Pengajaran Fikah	MAK

- Pertama** : Mengundang Dewan Penguji tersebut di atas dengan tugas sebagai berikut:  
Dewan Penguji bertugas untuk mempersiapkan dan melaksanakan Ujian Komprehenst sesuai dengan ketentuan dan peraturan yang berlaku.
- Kedua** : Segala biaya yang timbul akibat dikeluarkannya Keputusan ini dibebankan kepada anggaran belanja DIPA-BLU UIN Alauddin Makassar Tahun Anggaran 2017, terhitung 01 Desember 2016.
- Ketiga** : Keputusan ini disampaikan kepada masing-masing yang bersangkutan untuk diketahui dan dilaksanakan dengan penuh tanggung jawab, serta bila ada kekeliruan dan diperbaiki seperluasnya.

Ditetapkan di : Samala-Gowa  
Pada tanggal : 21 Februari 2017

Dekan //

*Salqah*  
Dr. H. Muhammad Amri, Lc., M.A.,  
NIP. 19730120 20012 1 001

**Lampiran:**

1. Surat UIN Alauddin Makassar di Samala
2. Foto Dewan Penguji dengan pengajar UIN Alauddin Makassar



UIN ALAUDDIN  
MAKASSAR

**KEPUTUSAN DEKAN FAKULTAS TARBİYAH DAN KEGURUAN  
UIN ALAUDDIN MAKASSAR  
NOMOR: 12/5... TAHUN 2017  
TENTANG  
PANITIA UJIAN/DEWAN MUNAQSYH SKRIPSI**

**DEKAN FAKULTAS TARBİYAH DAN KEGURUAN  
UIN ALAUDDIN MAKASSAR SETELAH :**

- Membaca** : Lembaran persetujuan Pembimbing Skripsi mahasiswa Fakultas Tarbiyah dan Keguruan UIN Alauddin Makassar, dengan:  
 Nama : RESKI SUDIRMAN  
 NIM : 20600113007  
 Judul : Efektifitas Penerapan Model Problem Based Learning dengan Children Learning in Science Terhadap Motivasi Belajar dan Hasil Belajar Fisika Siswa Kelas XI IPA SMA Negeri 3 Pinrang  
 Tertanggal 31 Mei 2017 yang menyatakan bahwa skripsi tersebut telah memenuhi syarat-syarat ilmiah dan dapat disetujui untuk diajukan ke sidang Munaqasyah.
- Menimbang** : a. Bahwa untuk melaksanakan ujian skripsi dalam rangka penyelesaian studi mahasiswa tersebut di atas, dipandang perlu menetapkan Panitia/Dewan Munaqasyah;  
 b. Bahwa mereka yang tersebut namanya dalam Keputusan ini dipandang cakap untuk melaksanakan tugas ujian/munaqasyah skripsi tersebut.
- Meingat** : 1. Undang-undang RI No. 20 Tahun 2003 tentang Sistem Pendidikan Nasional;  
 2. Peraturan Pemerintah Nomor 17 Tahun 2010 tentang Pengelolaan dan Penyelenggaraan Pendidikan;  
 3. Keputusan Presiden RI Nomor 57 Tahun 2005 tentang Perubahan IAIN Alauddin Makassar menjadi Universitas Islam Negeri (UIN) Alauddin Makassar;  
 4. Peraturan Menteri Agama RI Nomor 25 Tahun 2013 jo. Peraturan Menteri Agama RI Nomor 85 Tahun 2013 tentang Organisasi dan Tata Kerja UIN Alauddin Makassar;  
 5. Peraturan Menteri Agama Nomor 20 Tahun 2014 tentang Statuta UIN Alauddin Makassar;  
 6. Keputusan Menteri Pendidikan dan Kebudayaan RI Nomor: 032/U/1996 tentang Kriteria Akreditasi Program Studi pada Perguruan Tinggi untuk Program sarjana;  
 7. Keputusan Rektor UIN Alauddin Makassar Nomor 200 Tahun 2016, tentang Pedoman Edukasi UIN Alauddin Makassar;

8. Keputusan Rektor UIN Alauddin Makassar Nomor 260A Tahun 2016 tentang Kalender Akademik UIN Alauddin Makassar Tahun Akademik 2016/2017;
9. Daftar Isian Penggunaan Anggaran (DIPA) BLU Fakultas Tarbiyah dan Keguruan UIN Alauddin Makassar tahun Anggaran 2017 tertanggal 07 Desember 2016.

**Memperhatikan** Hasil Rapat Pimpinan Fakultas Tarbiyah dan Keguruan UIN Alauddin Makassar tanggal 06 Mei 2015 tentang pelaksanaan KKN Profesi, Ujian Komprehensif dan Ujian/Munaqisyah Skripsi Mahasiswa Fakultas Tarbiyah dan Keguruan UIN Alauddin Makassar.

#### MEMUTUSKAN

**Menetapkan** : **KEPUTUSAN DEKAN FAKULTAS TARBİYAH DAN KEGURUAN UIN ALAUDDIN MAKASSAR TENTANG PANITIA UJIAN/ DEWAN MUNAQISY SKRIPSI**

**Pertama** : Mengangkat Panitia Ujian/Dewan Munaqisy Skripsi Saudara (i) : **RESKI SUDIRMAN, NIM: 20600113407;**

**Kedua** : Panitia Ujian/Dewan Munaqisy bertugas untuk mempersiapkan dan melaksanakan ujian terhadap mahasiswa tersebut;

**Ketiga** : Segala biaya yang timbul akibat dikeluarkannya keputusan ini dibebankan kepada Anggaran DIPA BLU UIN Alauddin Makassar Tahun Anggaran 2017 tertanggal 07 Desember 2016 sesuai dengan ketentuan dan peraturan yang berlaku;

**Keempat** : Keputusan ini mulai berlaku sejak tanggal ditetapkan dan apabila di kemudian hari terdapat kekeliruan/kesalahan di dalamnya akan diperbaiki sebagaimana mestinya;

**Kelima** : Keputusan ini disampaikan kepada masing-masing yang bersangkutan untuk dilaksanakan dengan penuh tanggungjawab.

Ditetapkan di : Samata-Gowa

Pada Tanggal : 12 Juni 2017

UNIVERSITAS ALAUDDIN MAKASSAR

**ALAUDDIN MAKASSAR**

Terbilang:

1. Rektor UIN Alauddin Makassar;
2. Kaubing Alauddin, Kelembagaan dan Alumni Fakultas Tarbiyah dan Keguruan;
3. Perisyal.

Res/D/12/17/Munaqisyah

LAMPIRAN : KEPUTUSAN DEKAN FAKULTAS TARBIYAH DAN KEGURUAN  
UIN ALAUDDIN MAKASSAR  
NOMOR: 2017, TAHUN 2017

TENTANG

PANITIA UJIAN /DEWAN MUNAQISY SKRIPSI

A.n. Saudara/i RESKI SUDIRMAN, NIM: 20600113007;

Ketua : Dr. Muhammad Qaddafi, S.Si., M.Si.  
Sekretaris : Rafiqah, S.Si., M.Pd.  
Munaqisy I : Drs. Ibrahim Nashi, M.Th.I  
Munaqisy II : Dr. Umar Sulaiman, M.Pd.  
Pembimbing I : Nursalam, S.Pd., M.Si.  
Pembimbing II : Muh. Syihab Ikbal, S.Pd., M.Pd.  
Pelaksana : Jannah, S.Ag.

Ditetapkan di : Samata-Gowa  
Pada Tanggal : 12 Juni 2017

Dekan,



Dr. H. Muhammad Amri, Lc., M.Ag.  
NIDN. 40704120 200312 1 001

UNIVERSITAS ISLAM NEGERI

ALAUDDIN  
MAKASSAR



PERSETUJUAN UJIAN MUNAQASYAH

Skripsi yang berjudul: "Efektivitas Penerapan Model Pembelajaran *Problem Based Learning (PBL)* Berbasis *Children Learning in Science* Terhadap Motivasi Belajar dan Hasil Belajar Fisika Siswa Kelas XI IPA SMAN 3 Pinrang", yang disusun oleh saudara Reski Sudirman, Nim. 20600113007, Mahasiswa Jurusan Pendidikan Fisika pada Fakultas Tarbiyah dan Keguruan UIN Alauddin Makassar, telah diperiksa dan disetujui oleh ketua pembimbing untuk melakukan Ujian Munaqasyah.

Samata, 31 Mei 2017

Pembimbing I

Pembimbing II

  
Nursalam, S.Pd., M.Si  
 NIP: 19801229 200312 1 063

  
Mub. Syihab Ikhal, S.Pd., M.Pd

Mengetahui,  
 Ketua Jurusan Pendidikan Fisika



UNIVERSITAS ISLAM NEGERI

Dr. Miftahul Ghodafri, S.Si., M.Si  
 NIP. 19760902 2002501 1 004

ALAUDDIN  
 MAKASSAR

HERITA ACARA UJIAN SKRIPSI  
MILNQAASYAH MAHASISWA FAKULTAS TADBIYAH  
DAN KEGURUAN UIN ALAUDDIN MAKASSAR

No. 100

<p>I</p> <p>1. Nama Mahasiswa/NIM/Anusuran 2. Tempat, Tgl. Lahir/Usia kelahiran 3. Hari/Tgl. Ujian 4. Jukel Skripsi</p>	<p>RESKA SUDIRMAN / 200603001 / BONE, PANGK PANGKANG, 20 JULI 1985 / PULAUWANG SANGI / 19 JUNI 2017 EFEKTIVITAS PEMERIKHAAN MODEL PENGELOMPOKAN TEORIUM BERBASIS LINGKUNGAN BERBASIS CHILDREN LEARNING IN SCIENCE TERHADAP MOTIVASI BELAJAR DAN NILAI BELAJAR PADA KLAS XI IPA SMA/MA 3 PANGKANG Dr. MUHAMMAD GHAFFAR, S.Pd., M.Pd., S.Pd., M.Pd. 1. NAWALDIAN, S.Pd., M.Pd. 2. MIAH SUDARWAN, S.Pd., M.Pd. 1. Drs. NURJANI NASHI, M.Pd., M.Pd. 2. Dr. UANG, SUDIRMAN, M.Pd.</p>
<p>II</p> <p>Hasil Ujian (lingkari salah satunya Yang sesuai)</p>	<p>a. Lulus diperbaiki b. Lulus dengan perbaikan c. <input checked="" type="checkbox"/> Belum lulus dengan perbaikan tanpa ujian ulang d. <input type="checkbox"/> Belum lulus, perbaikan dan ujian ulang</p>
<p>III</p> <p>Keterangan Perbaikan:</p>	<p>LULUS DENGAN PERBAIKAN</p>
<p>IV</p>	<p style="text-align: center;"><b>SURAT PERNYATAAN</b></p> <p>Pada hari ini, tanggal 15, bulan JUNE, tahun 2017, Saya nyatakan bahwa segala berkenaan dengan a. Perbaikan skripsi, b. Ujian ulang, c. Penulisan skripsi dan d. Penyerahan skripsi ke Fakultas, Saya akan selesaikan dalam jangka waktu 1 bulan, 2 bulan (Tidak lebih dari tiga bulan) Segala resiko yang timbul akibat keterlambatan, adalah di luar tanggung jawab Pembimbing, penguj, dan fakultas, dan karena itu konsekuensinya akan saya tanggung sendiri. Makassar, Senin, 15, Juni 2017 Membuat pernyataan</p> <p>Nama Mahasiswa RESKA SUDIRMAN Tanda tangan </p>
<p>V</p>	<p style="text-align: right;">Makassar, 15/6/2017</p> <p>Tanda Tangan: Ketua/Sekretaris Penguj Pembimbing</p> <p></p>
<p>VI</p>	<p>Keterangan hasil perbaikan Skripsi telah diperbaiki dan kembali dan telah diterima oleh tim penguj. Pada tgl 17/7/2017 Tanda tangan tim penguj (1)  (2) </p>
<p>VII</p>	<p>NILAI UJIAN: I. Bahasa Isi Metode Pengasaan Rata-rata <span style="border: 1px solid black; border-radius: 50%; padding: 2px;">4</span> II. Bahasa Isi Metode Pengasaan Tgl. Yudisium 19-06-2017 IPK 2.50 2.50</p>
<p>Keterangan Tambahan: Alamat Mahasiswa Alamat di Makassar : J. BAHARJATI, Kode pos No. Telp. 085 308 551 750 Alamat daerah asal : J. SRIWIJAYA, Kota/Kampung PANGKANG, Provinsi SULSEL Kec. PANGKANG, Kab. PANGKANG, Kec. MATTERU SANGI, Desa/Keurahan PULAUWANG, RIVERT, Kode Pos 91261, No. Telp. 085 308 551 750</p> <p>Kotak No. 1 dan alamat Mahasiswa diisi oleh Mahasiswa yang bersangkutan sebelum ujian berlangsung Warna Putih diserahkan ke Fakultas (Bag. Akademik) bersama skripsi yang telah dijud, dan setelah keterangan hasil perbaikan (pada kotak No. VI) tanda tangan oleh tim penguj.</p> <p> <math>3.76 \times 15\% = 0.564</math>  <math>4 \times 35\% = 1.4</math>  <math>4 \times 50\% = 2</math>  <b>3.964 Skripsi A</b> </p>	

## LAMPIRAN D

### INSTRUMENT PENELITIAN

---

- D.1 Soal Hasil Belajar
- D.2 Angket Motivasi Belajar
- D.3 Rencana Pelaksanaan Pembelajaran
- D.4 Lembar Kerja Peserta Didik
- D.5 Lembar Observasi

## D.1 Soal Hasil Belajar Fisika

### TES HASIL BELAJAR FISIKA ELASTISITAS DAN GERAK HARMONIK

#### A. PILIHAN GANDA

Pilihlah salah satu jawaban yang tepat dengan memberi tanda (X) pada huruf A, B, C, D, dan E di lembar jawaban yang tersedia.

- Salah satu sifat benda ketika diberikan gaya adalah kemampuannya untuk kembali pada keadaan semula. Sifat ini dinamakan sebagai elastis. Contoh benda yang memiliki sifat tersebut adalah ....
  - Plastisin
  - Penggaris
  - Plastik
  - Pegas
  - Penghapus

2.

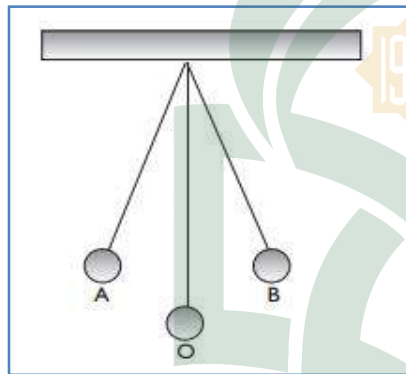

Periode adalah waktu yang dibutuhkan untuk membentuk satu ayunan. Periode berdasarkan gambar tersebut jika bandul ditarik pada titik A adalah..

- O – A – O – B – O
  - B – O – A – O – B
  - A – B – O – B – O
  - O – B – O – A – O
  - A – O – B – O – A
- Banyaknya getaran yang terbentuk dalam 1 sekon disebut ....
    - Frekuensi
    - Periode
    - Cepat rambat
    - Panjang gelombang
    - Kecepatan
  - Salah satu bentuk perubahan pada benda elastis ketika dikenakan gaya yaitu regangan. Definisi regangan adalah...
    - Perubahan yang diakibatkan oleh gaya yang diberikan pada ujungnya, dan berlawanan arah menjauhi pusat benda.
    - Perubahan yang diakibatkan oleh gaya yang diberikan pada ujungnya, dan berlawanan arah mendekati pusat benda.
    - Perubahan yang diakibatkan oleh gaya yang diberikan pada ujungnya, dan searah.
    - Perubahan yang diakibatkan oleh gaya yang diberikan pada sisi bidang, dan berlawanan arah.
    - Perubahan yang diakibatkan oleh gaya yang diberikan pada sisi bidang, dan searah.

5. Gaya yang bekerja pada pegas yang selalu mengarah pada titik keseimbangan dan besarnya sebanding dengan perubahan posisi disebut...
- Gaya Pegas
  - Gaya Sentripetal
  - Gaya sentrifugal
  - Gaya regangan
  - Gaya pemulih

6. Perhatikan data di bawah ini!

$$L_0 = 10 \text{ cm}$$

No	Massa (gr)	$L_{\text{Akhir}}$ (cm)	$\Delta L$ (cm)
1	10	15	...
2	20	22	...
3	30	34	...

Kesimpulan yang sesuai dengan data di atas adalah....

- Semakin kecil berat beban yang digantungkan maka semakin besar pertambahan panjang pegas.
  - Semakin besar berat beban yang digantungkan maka semakin kecil pertambahan panjang pegas.
  - Semakin besar berat beban yang digantungkan maka semakin besar pertambahan panjang pegas.
  - Berat beban tidak mempengaruhi pertambahan panjang pegas.
  - Semakin kecil berat beban yang digantungkan maka tidak ada perubahan panjang pegas.
7. Sebuah pegas dengan konstanta  $k$ , digantungi sebuah beban dengan massa  $m$ , sehingga pegasnya merenggang sepanjang  $\Delta x$ . Ketika massanya diganti 2 kali massa semula, maka pertambahan panjangnya sebesar  $2\Delta x$ . Jika massa bebannya ditambah lagi menjadi 10 kali massa awal maka....
- Pegas kembali ke keadaan semula
  - Konstanta pegas bertambah
  - Panjang pegasnya menjadi 10 x panjang awal
  - pegas tidak mengalami pertambahan panjang
  - Konstanta pegas berkurang
8. Suatu benda bergerak harmonis sederhana dengan amplitudo 6 cm dan frekuensi 2 hz. Berapakah simpangan benda ketika kecepatannya  $\frac{1}{2}$  kali kecepatan maksimumnya ?
- $0,01 \sqrt{2} \text{ m}$
  - $0,02 \sqrt{2} \text{ m}$
  - $0,03 \sqrt{2} \text{ m}$
  - $0,04 \sqrt{2} \text{ m}$
  - $0,05 \sqrt{2} \text{ m}$

9. Sebuah pegas yang memiliki konstanta  $k$ , digantungkan sebuah beban sebesar  $m$ , jika mengalami gerak harmonik sederhana persamaan yang tepat untuk mengetahui besar periode adalah...

$$A. T = 2\pi \sqrt{\frac{m}{k}}$$

$$D. T = m \sqrt{\frac{2\pi}{k}}$$

$$A. T = \frac{1}{2\pi} \sqrt{\frac{k}{m}}$$

$$E. T = \frac{1}{2\pi} \sqrt{\frac{m}{k}}$$

$$B. T = 2\pi \sqrt{\frac{k}{m}}$$

10. Pada pegas berlaku persamaan:

$$k = \frac{F}{\Delta x}$$

Jika  $F$  adalah gaya dan  $\Delta x$  adalah perubahan panjang maka dimensi konstanta pegas adalah....

$$A. ML^2T^{-2}$$

$$D. MT^{-1}$$

$$B. MLT^{-2}$$

$$E. MLT^{-1}$$

$$C. MT^{-2}$$

11. Persamaan frekuensi getaran pegas yaitu

$$f = \frac{1}{2\pi} \sqrt{\frac{k}{m}}$$

Berdasarkan persamaan tersebut, maka hubungan antara massa dengan frekuensi untuk pegas adalah...

A. Semakin besar massa beban maka semakin besar frekuensinya.

B. Semakin kecil massa beban maka semakin kecil frekuensinya.

C. Massa beban tidak mempengaruhi besar frekuensi.

D. Semakin besar massa beban maka frekuensinya semakin kecil.

E. Semakin kecil massa beban maka tidak ada perubahan frekuensi.

12. Empat buah pegas, disusun sedemikian rupa sehingga membentuk susunan paralel, pegas pertama dan ketiga memiliki konstanta masing-masing  $2k$  dan  $4k$ . Jika susunan pegas tersebut digantungi beban dengan massa  $m$  maka konstanta total susunan pegas adalah...

$$A. 2k \quad D. 8k$$

$$B. 4k \quad E. 10k$$

$$C. 6k$$

13. Pegas yang panjang awalnya 30 cm akan menjadi 35 cm saat ditarik gaya 20 N. Berapakah konstanta pegasnya ?

$$A. 10 \text{ N/m} \quad D. 100 \text{ N/m}$$

$$B. 40 \text{ N/m} \quad E. 400 \text{ N/m}$$

$$C. 60 \text{ N/m}$$

14. Perhatikan pernyataan-pernyataan di bawah ini!

1) Menggerakkan roda







**B.ESSAI**

Jawablah soal-soal berikut pada lembar jawaban yang telah disediakan!

1. Perhatikan gambar berikut!

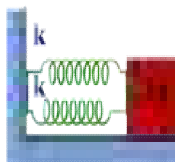

(1)

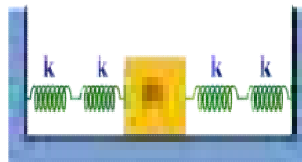

(2)

Pegas tersebut merupakan pegas identik yang memiliki konstanta sebesar 100 N/m. Berapakah nilai total konstanta susunan pegas pada gambar 1 dan 2 ?

- Sebuah benda 5 kg bergerak secara horizontal tanpa gesekan dengan konstanta pegas sebesar  $k = 1000 \text{ N/m}$ . Berapakah besar frekuensi benda tersebut ?
- Sebuah bandul sederhana yang memiliki panjang tali 2 m yang digantung di dalam sebuah lift. Jika liftnya bergerak keatas dengan percepatan  $2 \text{ m/s}^2$ . Tentukan frekuensi ayunan bandul ! ( $g = 9.8 \text{ m/s}^2$ )
- Perhatikan gambar dibawah ini!

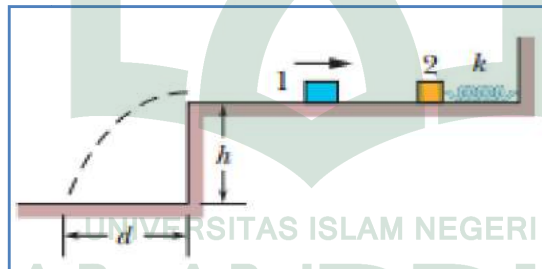

Sebuah balok bermassa 0,2 kg bergerak ke arah kanan, dengan kecepatan 8 m/s tanpa gesekan. Balok tersebut, menumbuk balok kedua yang dalam keadaan diam, yang terhubung dengan pegas yang memiliki konstanta 1208,5 N/m (asumsikan bahwa tidak ada pengaruh tumbukan pada pegas). Setelah tumbukan, balok 2 berosilasi secara harmonik sederhana dengan periode 0,14 s dan balok 1 bergerak berlawanan arah dan jatuh pada titik d dari ketinggian  $h = 4,9 \text{ m}$ . Analisislah sistem pada gambar untuk mencari nilai d !

- Sebuah balok dengan massa 5,4 kg, melekat pada sebuah pegas yang memiliki konstanta sebesar 6000 N/m, seperti pada gambar.

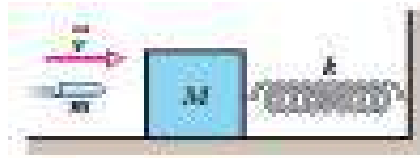

Sebuah peluru dengan massa 9,5 gram ditembakkan ke balok dengan kecepatan 630 m/s dan tertanam di dalam balok. Jika pegasnya beresilasi secara harmonik. Maka analisislah sistem pada gambar untuk mencari kecepatan balok setelah tumbukan, dan besar amplitudo yang dihasilkan balok ketika bergerak harmonik sederhana !



## D.2 Angket Motivasi Belajar

### ANGKET MOTIVASI SISWA

Nama :

No. Absen :

Kelas :

Hari/Tanggal :

Aturan menjawab angket

1. Pada angket ini terdapat 33 butir pertanyaan. Berilah jawaban yang benar-benar cocok dengan pilihanmu.
2. Jawabanmu jangan dipengaruhi oleh jawaban pernyataan lain maupun teman lain.
3. Catat tanggapan kamu pada lembar jawaban yang tersedia dengan memberikan tanda check (√) sesuai keterangan pilihan jawaban.

Keterangan pilihan jawaban:

TS = Tidak Sesuai

KS = Kurang Sesuai

S = Sesuai

SS = Sangat Sesuai

No	Pernyataan	Pilihan Jawaban			
		SS	S	KS	TS
1	Mengerjakan tugas atau PR fisika dengan usaha sendiri.				
2	Hadir tepat waktu di sekolah sebelum bel masuk berbunyi.				
3	Saya bersemangat saat guru memberikan kesempatan kepada peserta didik untuk melakukan percobaan fisika sederhana.				
4	Belajar fisika berdasarkan keinginan sendiri.				
5	Dengan model pembelajaran PBL berbasis CLIS saya dapat mengemukakan pendapat saat berdiskusi.				
6	Merasa bangga saat memperoleh nilai yang memuaskan.				

7	Dengan model pembelajaran PBL berbasis CLIS membuat saya malas belajar fisika.				
8	Dengan model pembelajaran PBL berbasis CLIS saya dapat berusaha mendapatkan hasil belajar fisika yang lebih baik dari sebelumnya.				
9	Merasa senang saat guru membentuk kelompok-kelompok kecil dalam proses pembelajaran.				
10	Serius belajar fisika untuk mendapatkan nilai yang memuaskan.				
11	Selalu bertanya kepada guru saat proses pembelajaran.				
12	Mengajak teman untuk berdiskusi pada setiap materi fisika yang sulit dipahami.				
13	Merasa tertantang untuk mampu menyelesaikan soal-soal fisika.				
14	Guru selalu menyertakan catatan penting pada materi ajar.				
15	Penjelasan guru saat mengajar sulit dipahami.				
16	Merasa tidak perlu untuk belajar fisika.				
17	Memanfaatkan waktu senggang di luar jam sekolah untuk belajar fisika.				
18	Model pembelajaran PBL berbasis CLIS membuat saya malas mengerjakan tugas atau PR fisika yang diberikan oleh guru.				
19	Selalu berusaha mengemukakan pendapat sebelum teman teman mengemukakan pendapatnya.				
20	Menerima sebarang hasil belajar fisika yang diperoleh.				
21	Diam saat diberikan kesempatan untuk mengemukakan pendapat oleh guru.				
22	Guru memberikan pujian pada peserta didik yang mengajukan pernyataan atau mengemukakan pendapatnya.				
23	Model pembelajaran PBL berbasis CLIS membuat saya mencari sumber lain yang sesuai dengan pelajaran fisika untuk menyempurnakan tugas yang diberikan.				
24	Saya lebih mudah memahami materi saat guru memberikan contoh atau ilustrasi yang menarik saat menjelaskan.				
25	Cara mengajar guru di kelas menyenangkan buat saya.				
26	Selalu gugup saat mengemukakan pendapat di depan teman.				

27	Guru memberikan hukuman kepada peserta didik yang tidak mengerjakan tugas.				
28	Mengerjakan soal dan tugas fisika tepat waktu tanpa peduli hasil yang diperoleh.				
29	Guru memberikan hadiah atau pujian pada peserta didik yang memperoleh nilai ujian fisika yang tertinggi.				
30	Berusaha mempertahankan pendapat saat diskusi.				
31	Selalu menanggapi pendapat teman saat berbeda pendapat.				
32	Setiap ada tugas atau PR fisika langsung dikerjakan.				
33	Merasa pendapat saya selalu benar diantara teman.				



## D.3 Rencana Pelaksanaan Pembelajaran

### RENCANA PELAKSANAAN PEMBELAJARAN ( RPP )

**Sekolah** : SMAN 3 PINRANG  
**Kelas / Semester** : XI (Sebelas) / Semester I  
**Mata Pelajaran** : FISIKA  
**Materi Pokok** : Elastisitas dan Gerak Harmonis Sederhana  
**Alokasi Waktu** : 4 Pertemuan (8 x 45 Menit)

#### A. Standar Kompetensi

1. Menganalisis gejala alam dan keteraturannya dalam cakupan mekanika benda titik.

#### B. Kompetensi Dasar

- 1.3 Menganalisis pengaruh gaya pada benda elastis dan menganalisis gerak harmonik

#### C. Indikator

- Mendefinisikan perubahan benda yang elastis.
- Mendefinisikan besaran-besaran yang terkait dengan getaran harmonik.
- Memberikan contoh benda yang bersifat elastis
- Menjelaskan besaran-besaran yang berkaitan dengan gerak harmonik
- Menyimpulkan hubungan gaya pegas dengan pertambahan panjang pegas
- Menjelaskan hubungan besaran-besaran pada pegas.
- Mengkonversi besaran-besaran Hukum Hooke kedalam bentuk dimensi.
- Menghitung besar konstanta total susunan pegas seri dan paralel.
- Menerapkan persamaan hukum hooke untuk menentukan nilai besaran-besaran yang berkaitan dengan konstanta pegas.
- Menghitung besarnya nilai besaran-besaran yang terkait dengan getaran harmonik.

- Menentukan penerapan gerak harmonik dan elastisitas dalam kehidupan sehari-hari.
- Mengklasifikasi alat atau benda yang menerapkan prinsip gerak harmonik.
- Menganalisis besaran-besaran yang terkait dengan gerak harmonik.
- Menghubungkan persamaan pegas dengan hukum kekekalan energi mekanik.
- Menghubungkan persamaan pegas dengan Hukum II Newton.

#### D. Tujuan Pembelajaran

Peserta didik dapat:

- Mendefinisikan perubahan benda yang elastis.
- Mendefinisikan besaran-besaran yang terkait dengan getaran harmonik.
- Memberikan contoh benda yang bersifat elastis
- Menjelaskan besaran-besaran yang berkaitan dengan gerak harmonik
- Menyimpulkan hubungan gaya pegas dengan pertambahan panjang pegas
- Menjelaskan hubungan besaran-besaran yang terkait dengan getaran pada pegas.
- Mengkonversi besaran-besaran Hukum Hooke kedalam bentuk dimensi.
- Menghitung besar konstanta total susunan pegas seri dan paralel.
- Menerapkan persamaan hukum hooke untuk menentukan nilai besaran-besaran yang berkaitan dengan konstanta pegas.
- Menghitung besarnya nilai besaran-besaran yang terkait dengan getaran harmonik.
- Menentukan penerapan gerak harmonik dan elastisitas dalam kehidupan sehari-hari.
- Mengklasifikasi alat atau benda yang menerapkan prinsip gerak harmonik.

- Menganalisis besaran-besaran yang terkait dengan gerak harmonik.
- Menghubungkan persamaan pegas dengan hukum kekekalan energi mekanik.
- Menghubungkan persamaan pegas dengan Hukum II Newton.

**Karakter siswa yang diharapkan :**

- *Jujur, Toleransi, Kerja keras, Mandiri, Demokratis, Rasa ingin tahu, Komunikatif, Tanggung Jawab.*

**E. Materi Pembelajaran**

**1. Pengertian Elastisitas**

Sifat yang dimiliki karet merupakan sifat elastis. Elastis didefinisikan sebagai kemampuan benda untuk kembali ke bentuk semula. Sedangkan plastisin, lilin, dan tanah liat ketika diberi gaya maka akan mengalami perubahan bentuk, dan setelah gaya dihilangkan bahan tersebut tidak kembali pada bentuk awal. Ada tiga besaran yang perlu diperhatikan pada sifat ini yaitu:

**a) Rengangan**

Rengangan adalah perbandingan antara pertambahan panjang dengan panjang mula-mula.

$$e = \frac{\Delta l}{l_0}$$

(1)

**b) Tegangan**

Tegangan menunjukkan kekuatan gaya yang menyebabkan perubahan bentuk benda. Tegangan adalah besarnya gaya yang bekerja tiap satuan luas penampang.

$$\sigma = \frac{F}{A}$$

(2)

**c) Modulus Elastisitas**

Modulus elastisitas adalah besaran yang menggambarkan tingkat elastisitas bahan. Modulus elastisitas disebut juga modulus Young



yang didefinisikan sebagai perbandingan antara tegangan dengan renggangan.

$$E = \frac{\sigma}{e}$$

(3)

## 2.T Hukum Hooke

Sifat elastisitas pegas ini juga dipelajari oleh Robert Hooke (1635-1703). Pada eksperimennya.

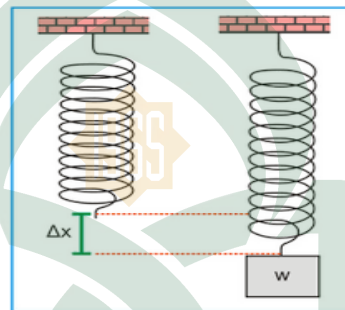

Hooke menemukan adanya hubungan antara gaya dengan pertambahan panjang pegas yang dikenai gaya. Besarnya gaya sebanding dengan pertambahan panjang pegas. Konstanta perbandingannya dinamakan *konstanta pegas* dan disimbolkan  $k$ . Pada waktu pegas ditarik dengan gaya  $F$ , pegas mengadakan gaya yang besarnya sama dengan gaya yang menarik, tetapi arahnya berlawanan ( $F_{\text{aksi}} = -F_{\text{reaksi}}$ ). Jika gaya ini disebut dengan gaya pegas, yang besarnya sebanding dengan pertambahan panjang pegas  $x$ , sehingga untuk  $F_p$  dapat dirumuskan sebagai berikut

$$F_p = -k \cdot \Delta x$$

Persamaan (4) dan (5) secara umum dapat dinyatakan dalam kalimat yang disebut dengan *Hukum Hooke*.

"Pada daerah elastisitas benda, gaya yang bekerja pada benda sebanding dengan pertambahan panjang benda"(Supiyanto, 2007: 65-66).

### 3.T Getaran Harmonik

Getaran adalah gerak bolak-balik secara periodik melalui titik keseimbangan. Titik keseimbangan didefinisikan sebagai posisi saat resultan gaya pada benda sama dengan nol. *Periode getaran* (T) adalah waktu yang diperlukan untuk satu getaran. *Frekuensi getaran* (f) adalah banyaknya getaran yang dihasilkan dalam satu satuan waktu.

*Simpangan* adalah kedudukan suatu titik keseimbangan pada suatu waktu tertentu. Simpangan terbesar dinamakan *amplitudo getaran* (A). *Getaran harmonik sederhana* adalah suatu getaran dimana resultan gaya yang bekerja pada titik sembarang selalu mengarah ke titik keseimbangan, dan besar resultan gaya sebanding dengan jarak titik sembarang ke titik keseimbangan tersebut. Contoh dari getaran harmonik sederhana adalah getaran beban pada pegas dan getaran beban pada ayunan

Sebuah ayunan sederhana terdiri atas sebuah bandul yang bermassa m yang digantung di ujung tali ringan yang massanya dapat diabaikan dan panjangnya L. mula-mula bandul diam di titik keseimbangan B, kemudian ditarik ke titik A dengan sudut simpangan yang kecil, setelah dilepaskan bandul akan bergerak dari A ke B kemudian ke C, kembali ke A, berulang-ulang secara periodik.

Periode bandul dihitung dengan persamaan:

$$T = 2\pi \sqrt{\frac{L}{g}}$$

Sedangkan frekuensi dapat dihitung dengan persamaan:

$$F = \frac{1}{2\pi} \sqrt{\frac{g}{l}}$$

### F.T Model Pembelajaran

1. Model Pembelajaran : Problem Based Learning
2. Metode : Children Learning In Science

### G. Langkah-langkah Kegiatan

Gambaran umum model pembelajaran *Problem Based Learning* dinyatakan pada tabel berikut:

Kegiatan	Deskripsi Kegiatan
Pembuka	<ol style="list-style-type: none"> <li>1. Guru menyampaikan salam.</li> <li>2. Guru meminta siswa berdoa sebelum memulai pembelajaran.</li> <li>3. Guru melakukan absensi</li> <li>4. Guru memberikan apersepsi</li> </ol>
Inti	<ol style="list-style-type: none"> <li>1. Mengorientasi peserta didik pada masalah</li> <li>2. Mengorganisasi peserta didik untuk belajar</li> <li>3. Menyelidiki secara individu atau kelompok</li> <li>4. Menyajikan dan mengembangkan hasil karya</li> <li>5. Menganalisis dan mengevaluasi proses pemecahan masalah</li> </ol>
Penutup	<ol style="list-style-type: none"> <li>1. Guru dan siswa menyimpulkan hasil pembelajaran.</li> <li>2. Guru memberi salam</li> </ol>

Untuk gambaran langkah pembelajaran setiap pertemuan dipaparkan sebagai berikut:

**PERTEMUAN PERTAMA**

Kegiatan	Deskripsi Kegiatan		Alokasi Waktu
	Kegiatan Guru	Kegiatan Siswa	
<b>Pendahuluan</b>	<ol style="list-style-type: none"> <li>1. Guru menyampaikan salam.</li> <li>2. Guru meminta siswa berdoa sebelum memulai pelajaran.</li> <li>3. Guru melakukan absensi.</li> <li>4. Guru memberi apersepsi.</li> </ol>	<ol style="list-style-type: none"> <li>1. Siswa menjawab salam guru.</li> <li>2. Siswa berdoa.</li> <li>3. Siswa mendengarkan penjelasan.</li> </ol>	15 Menit
<b>Inti</b>	<b>Mengorientasi peserta didik pada masalah</b>		60 Menit
	<ol style="list-style-type: none"> <li>1. Guru membagi siswa menjadi 4 kelompok yang terdiri dari 8-9 orang.</li> <li>2. Guru menyampaikan tujuan pembelajaran.</li> <li>3. Guru memberikan masalah yang terkait dengan materi pembelajaran dalam bentuk pertanyaan-pertanyaan.</li> </ol>	<ol style="list-style-type: none"> <li>1. Siswa duduk berkelompok yang terdiri dari 7-8 orang.</li> <li>2. Siswa mendengarkan penjelasan guru.</li> <li>3. Siswa menjawab pertanyaan-pertanyaan yang diberikan oleh guru.</li> </ol>	
	<b>Mengorganisasi peserta didik untuk belajar</b>		
	<ol style="list-style-type: none"> <li>1. Guru membagikan LKPD materi.</li> <li>2. Guru berusaha menggali ide-ide dan konsepsi awal siswa.</li> <li>3. Guru mengarahkan dan mengkoordinir siswa untuk menjawab pertanyaan yang ada dalam LKPD materi.</li> </ol>	<ol style="list-style-type: none"> <li>1. Siswa menerima LKPD .</li> <li>2. Memusatkan perhatian pada guru.</li> <li>3. Siswa berdiskusi dan mencari materi untuk menjawab pertanyaan yang ada dalam LKPD materi.</li> </ol>	
<b>Penutup</b>	<ol style="list-style-type: none"> <li>1. Guru melakukan koreksi terhadap jawaban siswa.</li> <li>2. Guru dan siswa menyimpulkan hasil pembelajaran.</li> <li>3. Guru memberi salam</li> </ol>	<ol style="list-style-type: none"> <li>1. Siswa menyimpulkan hasil pembelajaran.</li> <li>2. Siswa menjawab salam</li> </ol>	15 Menit

**PERTEMUAN KEDUA**

Kegiatan	Deskripsi Kegiatan		Alokasi Waktu
	Kegiatan Guru	Kegiatan Siswa	
<b>pendahuluan</b>	1. Guru menyampaikan salam 2. Guru meminta siswa berdoa sebelum memulai pelajaran. 3. Guru melakukan absensi. 4. Guru memberikan apersepsi.	1. Siswa menjawab salam guru. 2. Siswa berdoa. 3. Siswa mendengarkan penjelasan	15 Menit
<b>Inti</b>	<b>Membantu menyelidiki secara individu</b>		60 Menit
	1. Guru menyampaikan tujuan pembelajaran. 2. Guru membagikan LKPD praktikum pada setiap kelompok. 3. Guru mengkoordinir proses penyelidikan yang dilaksanakan oleh siswa. 4. Guru mengawasi siswa pada saat sedang melakukan praktikum	1. Siswa mendengarkan penjelasan. 2. Siswa duduk dengan tema kelompoknya. 3. Siswa melakukan kegiatan penyelidikan melalui kegiatan praktikum, berdasarkan langkah-langkah yang ada di dalam LKPD praktikum. 4. Siswa menjawab pertanyaan yang ada di dalam LKPD praktikum, berdasarkan hasil praktikum.	
<b>Penutup</b>	1. Guru memberikan arahan untuk membuat laporan hasil praktikum, untuk dipresentasikan pada pertemuan selanjutnya. 2. Guru memberi salam.	1. Memperhatikan arahan guru dan mempersiapkan bahan materi untuk presentasi pada pertemuan selanjutnya. 2. Siswa menjawab salam.	15 Menit

### PERTEMUAN KETIGA

Kegiatan	Deskripsi Kegiatan		Alokasi Waktu
	Kegiatan Guru	Kegiatan Siswa	
<b>Pendahuluan</b>	<ol style="list-style-type: none"> <li>1. Guru menyampaikan salam</li> <li>2. Guru meminta siswa berdoa sebelum memulai pelajaran.</li> <li>3. Guru melakukan absensi.</li> <li>4. Guru mengulas kembali kegiatan yang telah dilakukan pada kegiatan yang lalu.</li> </ol>	<ol style="list-style-type: none"> <li>1. Siswa menjawab salam guru.</li> <li>2. Siswa berdoa.</li> <li>3. Siswa mendengarkan penjelasan.</li> </ol>	15 Menit
<b>Inti</b>	<b>Menyajikan dan mengembangkan hasil karya</b>		65 Menit
	<ol style="list-style-type: none"> <li>1. Guru mempersilahkan setiap kelompok untuk mempersentasikan hasil praktikum yang telah dilakukan.</li> <li>2. Guru mengkoordinir jalannya diskusi.</li> </ol>	<ol style="list-style-type: none"> <li>1. Siswa mendengarkan penjelasan.</li> <li>2. Setiap kelompok mempresentasikan hasil praktikum yang telah dilakukan.</li> <li>3. Siswa dari kelompok lain menanggapi dan dapat memberikan pertanyaan secara bergantian.</li> </ol>	
	<b>Menganalisis dan mengevaluasi proses pemecahan masalah</b>		
	<ol style="list-style-type: none"> <li>1. Guru mengevaluasi pengetahuan siswa dengan memberikan pertanyaan yang berkaitan dengan materi yang telah dipraktikumkan.</li> <li>2. Guru memberi dan melengkapi penjelasan materi yang masih dianggap kurang tepat.</li> </ol>	<ol style="list-style-type: none"> <li>1. Siswa menjawab pertanyaan.</li> <li>2. Siswa mendengarkan penjelasan</li> </ol>	
<b>Penutup</b>	<ol style="list-style-type: none"> <li>1. Guru menutup pelajaran.</li> <li>2. Guru memberi salam.</li> </ol>	Siswa menjawab salam	10 Menit

**PERTEMUAN KEEMPAT**

Kegiatan	Deskripsi Kegiatan		Alokasi Waktu
	Kegiatan Guru	Kegiatan Siswa	
<b>Pendahuluan</b>	<ol style="list-style-type: none"> <li>1. Guru menyampaikan salam.</li> <li>2. Guru meminta siswa berdoa sebelum memulai pelajaran.</li> <li>3. Guru melakukan absensi.</li> <li>4. Guru mengulas kembali kegiatan yang telah dilakukan pada kegiatan yang lalu.</li> </ol>	<ol style="list-style-type: none"> <li>1. Siswa menjawab salam guru.</li> <li>2. Siswa berdoa.</li> <li>3. Siswa mendengarkan penjelasan.</li> </ol>	15 Menit
<b>Inti</b>	<b>Menyajikan dan mengembangkan hasil karya</b>		65 Menit
	<ol style="list-style-type: none"> <li>1. Guru mempersilahkan setiap kelompok untuk mempersentasikan hasil praktikum yang telah dilakukan.</li> <li>2. Guru mengkoordinir jalannya diskusi.</li> </ol>	<ol style="list-style-type: none"> <li>1. Siswa mendengarkan penjelasan.</li> <li>2. Setiap kelompok mempresentasikan hasil praktikum yang telah dilakukan.</li> <li>3. Siswa dari kelompok lain menanggapi dan dapat memberikan pertanyaan secara bergantian.</li> </ol>	
	<b>Menganalisis dan mengevaluasi proses pemecahan masalah</b>		
	<ol style="list-style-type: none"> <li>1. Guru mengevaluasi pengetahuan siswa dengan memberikan pertanyaan yang berkaitan dengan materi yang telah dipraktikumkan.</li> <li>2. Guru memberi dan melengkapi penjelasan materi yang masih dianggap kurang tepat.</li> </ol>	<ol style="list-style-type: none"> <li>1. Siswa menjawab pertanyaan.</li> <li>2. Siswa mendengarkan penjelasan</li> </ol>	
<b>Penutup</b>	<ol style="list-style-type: none"> <li>1. Guru menutup pelajaran.</li> <li>2. Guru memberi salam.</li> </ol>	Siswa menjawab salam	10 Menit

## H.Sumber Belajar

1. Buku Fisika SMA
2. Buku referensi yang relevan
3. Lembar kerja peserta didik
4. Alat dan bahan praktikum

## I. Penilaian Hasil Belajar

### 1. Teknik Penilaian:

- Tes tertulis
- Observasi

### 2. Bentuk Instrumen:

- Pilihan Ganda

### 3. Contoh Instrumen:

- Contoh tes Pilihan Ganda

Sebuah pegas mengalami pertambahan panjang 2,5 cm ketika ditarik dengan gaya 2 N. Konstanta pegas tersebut adalah ....

- |            |              |
|------------|--------------|
| A. 0,8 N/m | D. 8.00 N/m  |
| B. 8 N/m   | E. 8.000 N/m |
| C. 80 N/m  |              |

Pinrang, November 2016

Guru Mata Pelajaran

Peneliti

A. Helmiyanti, S.Pd

Reski Sudirman

NIP:

NIM: 20600113007

Mengetahui

Kepala SMA Negeri 3 Pinrang

H.Muhammad Arsyad, S.Pd, M.Si

NIP: 199601231198411 1 007



## D.4 Lembar Kerja Peserta Didik



**ELASTISITAS DAN  
GERAK HARMONIK**

UIN ALAUDDIN MAKASSAR  
2016  
M A K A S S A R

LEMBAR KERJA  
PESERTA DIDIK  
SMAN NEGERI 3 PINRANG  
KELAS XI.IPA  
10/20/2016

## ELASTISITAS DAN HUKUM HOOKE



### PERTANYAAN

1. Sebuah karet gelang ditarik, kemudian tarikannya dilepas maka akan kembali ke bentuk semula, mengapa demikian ? jika karet gelang tersebut ditarik lagi dengan tarikan yang lebih besar dari sebelumnya, apa yang terjadi dengan karet ? mengapa demikian ?

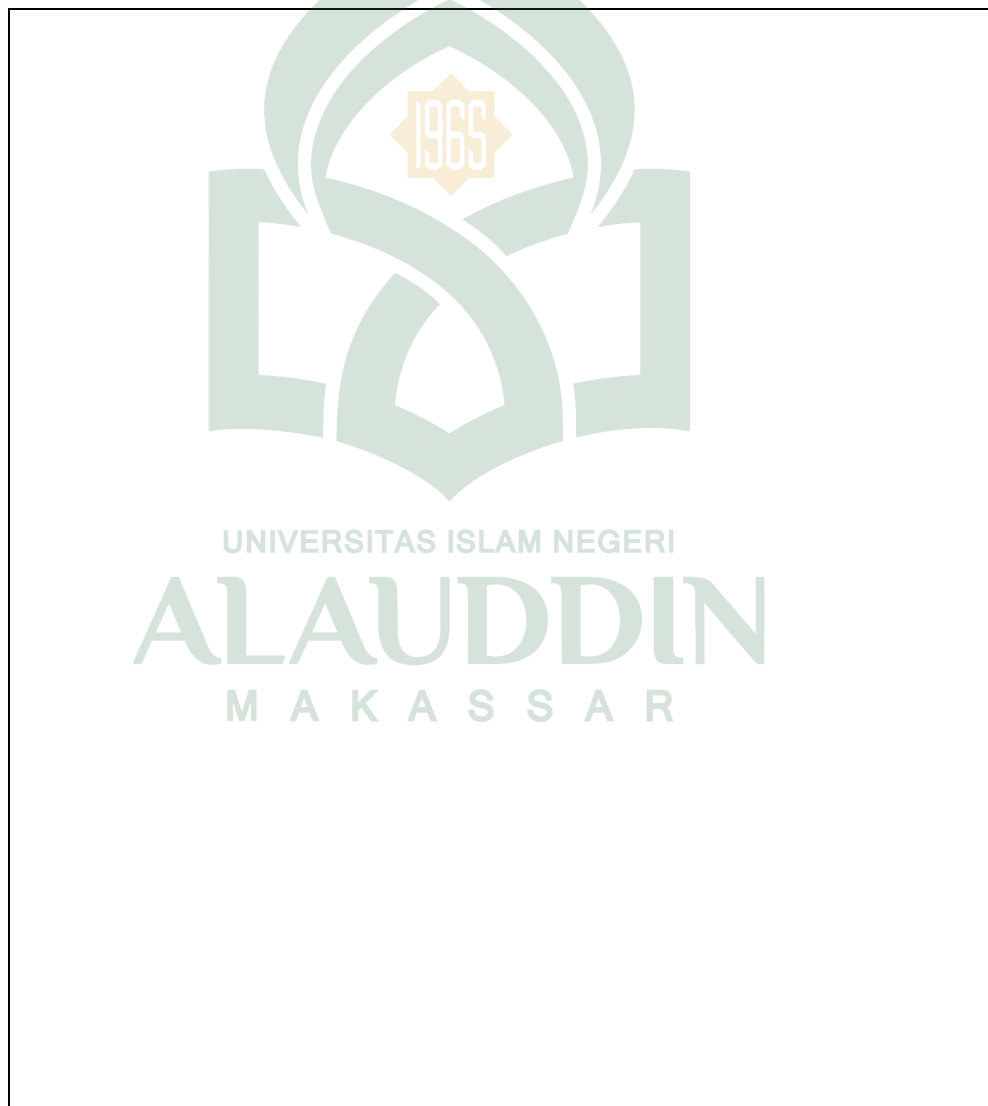
Kemukakan penjelasan anda pada kolom di bawah ini berdasarkan teori yang berkaitan dengan itu !

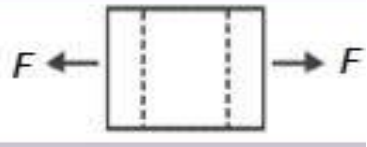

2. Ketika benda elastis diberikan gaya, maka ada tiga jenis bentuk perubahan pada benda elastis yaitu regangan, mampatan dan geseran. Kemukakan penjelasan anda tentang ketiga bentuk perubahan benda elastis pada kolom dan sertakan dengan persamaan matematis jika ada !

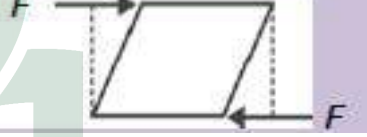
a.....	
b.....	
c.....	

3. Ketika ujung pegas digantungi beban, maka panjang pegas akan berubah, mengapa demikian ? jelaskan hukum yang berkaitan dengan peristiwa tersebut! Dan bagaimana hubungan antara gaya dengan pertambahan panjang pegas ?

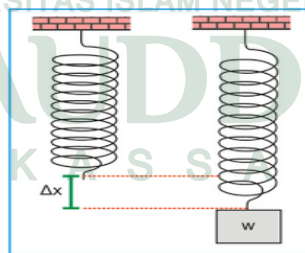

Kemukakan penjelasan anda!

## SUSUNAN PEGAS

### PERTANYAAN

Rangkaian susunan pegas dibagi menjadi dua susunan pegas yaitu susunan pegas seri dan susunan pegas paralel.

#### 1. Rangkaian pegas seri

Bagaimana karakteristik dan gambar bentuk susunan pegas seri ? bagaimana persamaan untuk menentukan konstanta total pada susunan pegas seri, kemukakan penjelasan anda!

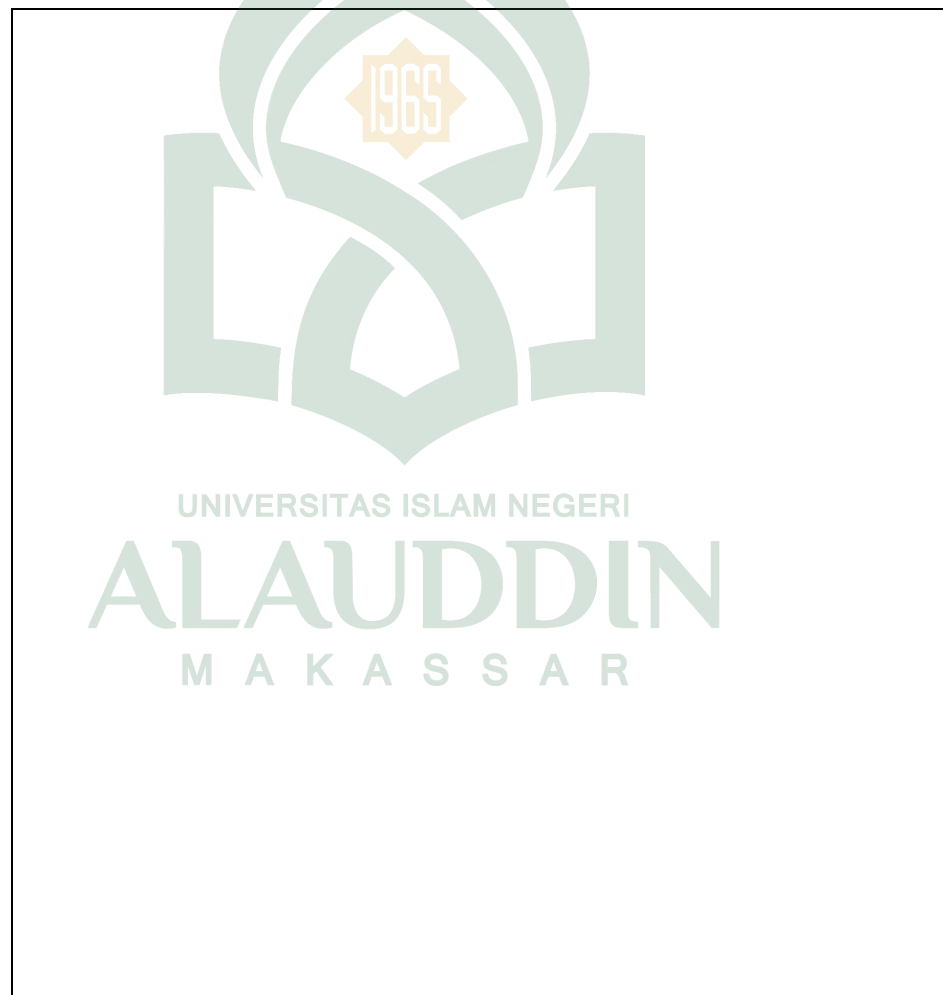

## 2. Rangkaian pegas paralel

Bagaimana karakteristik dan gambar bentuk susunan pegas paralel ?  
bagaimana persamaan untuk menentukan konstanta total pada susunan pegas paralel, kemukakan penjelasan anda!



## GETARAN HARMONIK PADA PEGAS

### PERTANYAAN

1. Bagaimana yang dimaksud dengan gerak osilasi harmonik ? ada beberapa besaran yang terkait dengan getaran harmonik, yaitu periode, massa, frekuensi dan konstanta pegas, jelaskan definisinya dan hubungan antara besaran-besaran tersebut!

Kemukakan pendapat anda di dalam kolom di bawah ini!



## GETARAN HARMONIK PADA AYUNAN BANDUL SEDERHANA

### PERTANYAAN

1. Bagaimana yang dimaksud dengan gerak osilasi harmonik ? ada beberapa besaran yang terkait dengan getaran harmonik, yaitu periode, massa, frekuensi dan konstanta pegas, jelaskan definisinya dan hubungan antara besaran-besaran tersebut!

Kemukakan pendapat anda di dalam kolom di bawah ini!





UNIVERSITAS ISLAM NEGERI  
**ALAUDDIN**  
M A K A S S A R



2016

UNIVERSITAS ISLAM NEGERI  
ALAUDDIN MAKASSAR

## LEMBAR KERJA PESERTA DIDIK

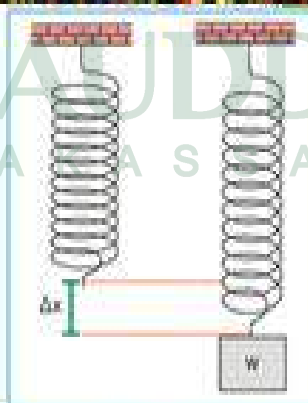
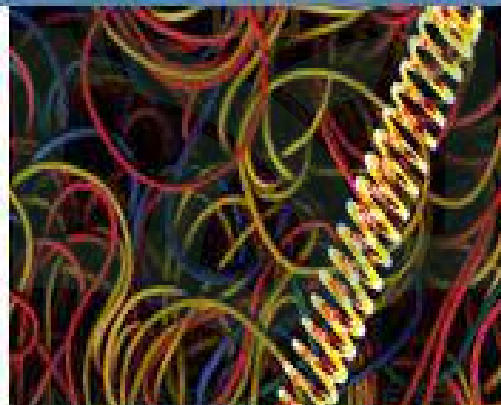
PRAKTIKUM  
ELASTISITAS DAN GERAK HARMONIK

KELAS XI IPA

SMA NEGERI 3 PINRANG



1. Nama :  
 Fungsi :



(2)

2. Nama :  
 Fungsi :

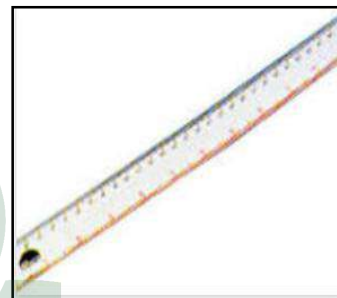

(3)

3. Nama :  
 Fungsi :



(4)



**2. Prosedur Kerja**

1. Rangkailah alat dan bahan seperti gambar dibawah ini !

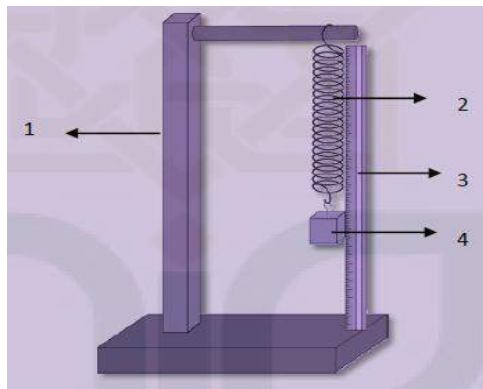

2. Ukurlah panjang pegas yang digantung sebelum diberi beban dan catat hasilnya dalam tabel.
3. Gantungkan beban dengan massa 10 gram, kemudian ukurlah panjang pegas setelah diberikan beban dan catat hasilnya dalam tabel.
4. Ulangi langkah 2 dan 3 dengan pegas yang berbeda!
5. Ulangi langkah 2 dan 3 dengan massa beban yang berbeda yaitu 20 gr, 30 gr, 40 gr dan 50 gr.

### 3. Tabel Hasil Pengamatan

#### Kegiatan 1 : Hubungan antara elastisitas bahan dengan pertambahan panjang pegas

$m = \dots\dots$  gr

NO	Panjang pegas		Pertambahan Panjang Pegas, $\Delta x$ (cm)	Konstanta pegas $k = \frac{F}{\Delta x}$
	Panjang awal $l_0$ (cm)	Panjang akhir $l$ (cm)		
1	.....	.....	.....	.....
2	.....	.....	.....	.....
3	.....	.....	.....	.....
4	.....	.....	.....	.....
5	.....	.....	.....	.....

#### Kegiatan 2 : Hubungan antara massa benda dengan pertambahan panjang pegas

$l_0 = \dots\dots$  m

NO	Massa, $m$ (gr)	Gaya, $F = m \cdot g$ (N)	Panjang akhir, $l$ (cm)	Pertambahan Panjang Pegas, $\Delta x$ (cm)	Konstanta pegas $k = \frac{F}{\Delta x}$
1	.....	.....	.....	.....	.....

2	....	....	....	....	....
3	....	....	....	....	....
4	....	....	....	....	....
5	....	....	....	....	....

### MASALAH

#### Kegiatan 1 : Hubungan antara elastisitas bahan dengan pertambahan panjang pegas

1. Apa yang terjadi ketika pegas digantungi beban ?

.....

.....

.....

.....

.....

2. Bagaimana hubungan antara konstanta pegas dengan pertambahan panjang pegas ?

.....

.....

.....

.....

.....

3. Jika pegas digantungkan beban yang massanya melebihi batas elastisitasnya, maka apa yang akan terjadi ?

.....

.....

.....

.....

.....

**Kegiatan 2 : Hubungan antara massa benda dengan pertambahan panjang pegas**

1. Bagaimana hubungan antara gaya dengan pertambahan panjang pegas ?

.....  
.....  
.....  
.....

2. Bagaimana hubungan antara massa beban dengan pertambahan panjang pegas ?

.....  
.....  
.....  
.....

3. Berdasarkan hasil percobaan yang telah dilakukan, bagaimana kesimpulan yang anda peroleh ?

.....  
.....  
.....



## SUSUNAN PEGAS

### A. TKompetensi Dasar

Menganalisis pengaruh gaya pada benda elastis dan menganalisis gerak harmonik

### B. TTujuan

1. Mengetahui karakteristik susunan pegas seri.
2. Mengetahui karakteristik susunan pegas paralel.

### C. TRumusan Masalah

1. Bagaimana karakteristik susunan pegas seri ?
2. Bagaimana karakteristik susunan pegas paralel ?

### D. THipotesis

Berdasarkan rumusan masalah, tulislah hipotesis yang merupakan jawaban dari rumusan masalah !

1. ....  
.....  
.....
2. ....  
.....  
.....

### E. TAlat dan Bahan

Tuliskan alat dan bahan berdasarkan yang ditunjukkan pada gambar !

1. Nama :  
Fungsi :



(1)

2. Nama :  
Fungsi :



3. Nama :

Fungsi :



(3)

4. Nama :

Fungsi :



(4)

## F.T Prosedur Kerja

### 1.T Susunan Pegas Seri

- a. Rangkailah alat dan bahan seperti gambar dibawah ini !

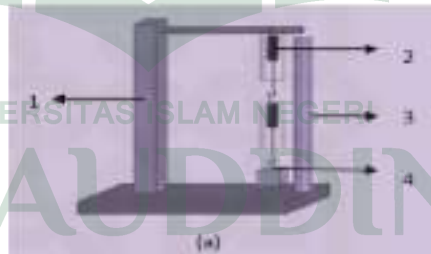

- b. Ukurlah panjang masing-masing pegas sebelum diberikan beban..
- c. Berikan beban pada ujung susunan pegas seri 20 gram, kemudian ukurlah panjang masing-masing pegas.
- d. Lakukan seperti langkah 3, dengan massa yang berbeda seperti 30 gr dan 40 gr.
- e. Catat hasil pengamatan kedalam tabel.

### 2.T Susunan Pegas Paralel

- a. Rangkailah alat dan bahan seperti gambar dibawah ini!





**Kegiatan 2: Susunan Pegas Paralel**Panjang awal pegas A ( $l_0$ ) = ..... cmPanjang awal akhir A ( $l$ ) = ..... cm

No	Massa, m (g)	Gaya $F = m \cdot g$ (N)	Panjang akhir, $l$ (cm)		Pertambahan Panjang Pegas, $\Delta x$ (m)		Konstanta pegas $k = \frac{F}{\Delta x}$
			Pegas A	Pegas B	Pegas A	Pegas B	
1	....	....		....		....	....
2	....	....		....		....	....
3	....	....		....		....	....

**MASALAH****Kegiatan 1: Susunan Pegas Seri**

1. Bagaimana pertambahan panjang pegas A dan pegas B?

Jawab:.....  
 .....  
 .....  
 .....

2. Bagaimana hubungan pertambahan panjang pegas A dan B dengan massa beban ?

Jawab:.....  
 .....  
 .....  
 .....

3. Bagaimana hubungan pertambahan panjang pegas A dan pegas B dengan gaya yang bekerja pada pegas ?

Jawab:.....  
 .....  
 .....  
 .....

4. Menurut hasil percobaan anda, jelaskan bagaimana karakteristik pegas yang disusun seri!

Jawab:.....  
 .....  
 .....  
 .....

### Kegiatan 2: Susunan Pegas Paralel

1. Bagaimana pertambahan panjang pegas A dan pegas B?

Jawab:.....  
 .....  
 .....  
 .....

2. Bagaimana hubungan pertambahan panjang pegas A dan B dengan massa beban ?

Jawab:.....  
 .....  
 .....  
 .....

3. Bagaimana hubungan pertambahan panjang pegas A dan pegas B dengan gaya yang bekerja pada pegas ?

Jawab:.....  
 .....  
 .....  
 .....

4. Menurut hasil percobaan anda, jelaskan bagaimana karakteristik pegas yang disusun Paralel!

Jawab:.....  
 .....  
 .....  
 .....

## GETARAN HARMONIK PADA PEGAS

### A. TKompetensi Dasar

Menganalisis pengaruh gaya pada benda elastis dan menganalisis gerak harmonik

### B. TTujuan

Mengetahui pengaruh massa beban terhadap besarnya periode getaran.

### C. TRumusan Masalah

Bagaimana pengaruh massa beban terhadap besarnya periode getaran ?

### D. THipotesis

Berdasarkan rumusan masalah, tulislah hipotesis yang merupakan jawaban dari rumusan masalah !

.....  
 .....

### E. TAlat dan Bahan

Tuliskan alat dan bahan berdasarkan yang ditunjukkan pada gambar !

1. Nama :

Fungsi :



(1)

2. Nama :

Fungsi :



(2)

3. Nama :

Fungsi :

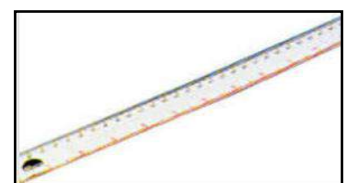

4. Nama :  
Fungsi :



(4)

### F. T Prosedur Kerja

1. Rangkai alat dan bahan sesuai dengan gambar dibawah ini!

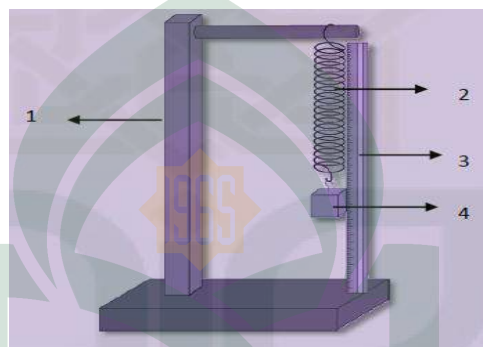

2. Ukurlah panjang pegas sebelum diberi beban.
3. Gantungkan beban pada pegas dengan massa 20 gram.
4. Tarik pegas kemudian lepaskan bersamaan menekan stopwatch, hitung 5 kali getaran (n) dan tepat pada hitungan ke 5 matikan stopwatch. Catat waktu 5 kali ayunan tersebut.
5. Lakukan langkah 4 dengan massa beban yang berbeda-beda.
6. Lakukan langkah 5 dengan pegas yang berbeda
7. Catat hasil pengamatan ke dalam tabel.

### G. T Tabel Pengamatan

#### Kegiatan 1: Dengan massa yang berbeda

$L_0 = \dots\dots\dots$  cm

n = ..... kali

Percobaan ke	Massa (m dalam gram)	Waktu (t dalam s)	Periode $T = t/n$ (s)
1	.....	.....	.....
2	.....	.....	.....
3	.....	.....	.....

**Kegiatan 2: Dengan pegas yang berbeda**

m = ..... gram

n = ..... kali

Percobaan ke	Panjang pegas (cm)	Waktu (t dalam s)	Periode $T = t/n$ (s)
1	.....	.....	.....
2	.....	.....	.....
3	.....	.....	.....

**MASALAH**

1. Pada getaran pegas, kapan benda dikatakan memiliki 1 kali getaran ?

Jawab:

.....

.....

.....

.....

2. Faktor-faktor apa saja yang mempengaruhi getaran pada pegas?

Jawab:.....

.....

.....

.....

3. Bagaimana pengaruh massa beban terhadap besarnya periode getaran ?

Jawab:.....

.....

.....

.....

4. Bagaimana pengaruh konstanta pegas terhadap besarnya periode getaran ?

Jawab:.....

.....

.....

.....

5. Menurut anda, gaya apa saja yang bekerja pada getaran pegas ?

Jawab:

.....

.....

.....

.....



UNIVERSITAS ISLAM NEGERI  
**ALAUDDIN**  
M A K A S S A R

## GETARAN HARMONIK PADA AYUNAN BANDUL SEDERHANA

### A. TKompetensi Dasar

Menganalisis pengaruh gaya pada benda elastis dan menganalisis gerak harmonik

### B. TTujuan

Mengetahui pengaruh panjang tali terhadap besarnya periode ayunan

### C. TRumusan Masalah

Bagaimana pengaruh panjang tali terhadap besarnya periode ayunan ?

### D. THipotesis

Berdasarkan rumusan masalah, tulislah hipotesis yang merupakan jawaban dari rumusan masalah !

.....

.....

.....

.....

### E. TAlat dan Bahan

Tuliskan alat dan bahan berdasarkan yang ditunjukkan pada gambar !

1. Nama :  
Fungsi :



(1)

2. Nama :  
Fungsi :



(2)



3. Nama :

Fungsi :

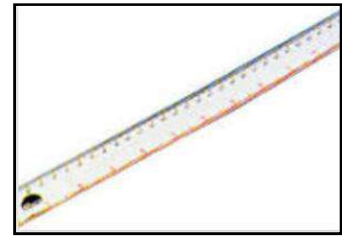

(3)

4. Nama :

Fungsi :



(4)

### F. **Prosedur Kerja**

1. Rangkailah alat dan bahan seperti gambar di bawah ini!

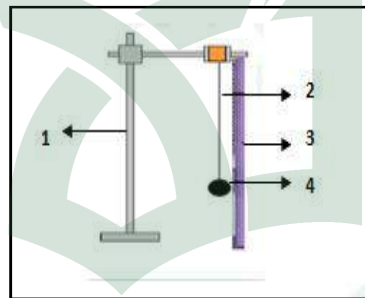

2. Gantungkan beban 50 gram
3. Bagi tali menjadi tiga bagian dan tandai dengan spidol.
4. Ukur panjang tali pada saat itu dan catat pada tabel pengamatan.
5. Berikan simpangan sebesar  $5^{\circ}$  kemudian lepaskan bersamaan menekan stopwatch, hitung 5 kali ayunan (n) dan tepat pada hitungan ke 5 matikan stopwatch. Catat waktu 5 kali ayunan tersebut.
6. Lakukan langkah 5 dengan massa beban yang berbeda-beda.
7. Lakukan langkah 5 dengan panjang tali yang berbeda-beda.
8. Catat hasil pengamatan ke dalam tabel.

**G. Tabel Pengamatan****Kegiatan 1: Hubungan massa dengan periode**

L = ..... cm

 $\theta = \dots\dots^\circ$ 

n = ..... kali

Percobaan ke	Massa (m dalam gram)	Waktu (t dalam s)	Periode $T = t/n$ (s)
1	.....	.....	.....
2	.....	.....	.....
3	.....	.....	.....

**Kegiatan 2: Hubungan panjang tali dengan periode**

m = ..... gram

 $\theta = \dots\dots^\circ$ 

n = ..... kali

Percobaan ke	Panjang Tali (cm)	Waktu (t dalam s)	Periode $T = t/n$ (s)
1	.....	.....	.....
2	.....	.....	.....
3	.....	.....	.....

**MASALAH**

1. Pada ayunan bandul, kapan benda dikatakan memiliki 1 kali ayunan ?

.....

.....

.....

.....

2. Faktor-faktor apa saja yang mempengaruhi gerak ayunan bandul ?

.....

.....

.....

3. Bagaimana pengaruh panjang tali terhadap besarnya periode ayunan bandul ?

.....  
.....  
.....  
.....

4. Bagaimana pengaruh panjang tali terhadap besarnya periode ayunan bandul ?

.....  
.....  
.....  
.....



UNIVERSITAS ISLAM NEGERI  
**ALAUDDIN**  
M A K A S S A R

## D.5 Lembar Observasi

### D.5. 1 Lembar Observasi Siswa

#### LEMBAR OBSERVASI AKTIVITAS SISWA

#### *MODEL PROBLEM BASED LEARNING* BERBASIS *CHILDREN LEARNING IN SCIENCE*

#### PADA MATA PELAJARAN FISIKA

Hari/Tanggal :  
 Sekolah : SMA Negeri 3 Pinrang  
 Kelas/Semester : XI/1  
 Materi Pokok : Elastisitas dan Gerak Harmonik  
 Pertemuan : Pertama  
 Pengamat :

Petunjuk :

Lembar ini diisi oleh pengamat pada saat proses pembelajaran, yang memuat aspek-aspek pengukuran dari Aktivitas Siswa pada pembelajaran model *Problem Based Learning* berbasis *Children Learning in Science*. Berilah tanda *checklist* (✓) pada kolom yang sesuai dengan pengamatan Anda:

Efektif : Bila sintaks terlaksana dengan baik dan benar

Kurang efektif : Bila sintaks terlaksana namun terdapat kesalahan

Tidak efektif : Bila sintaks tidak terlaksana

No	Aspek yang diamati	Keterlaksanaan		
		Efektif	Kurang Efektif	Tidak Efektif
1	Siswa duduk berkelompok yang terdiri dari 7-8 orang.			
2	Siswa mendengarkan penjelasan guru.			
3	Siswa menjawab pertanyaan- pertanyaan yang diberikan oleh guru.			
4	Siswa menerima LKPD materi.			
5	Siswa memusatkan perhatian pada guru.			
6	Siswa berdiskusi dan mencari materi untuk menjawab pertanyaan yang ada dalam LKPD materi.			

Pinrang, November 2016

Observer

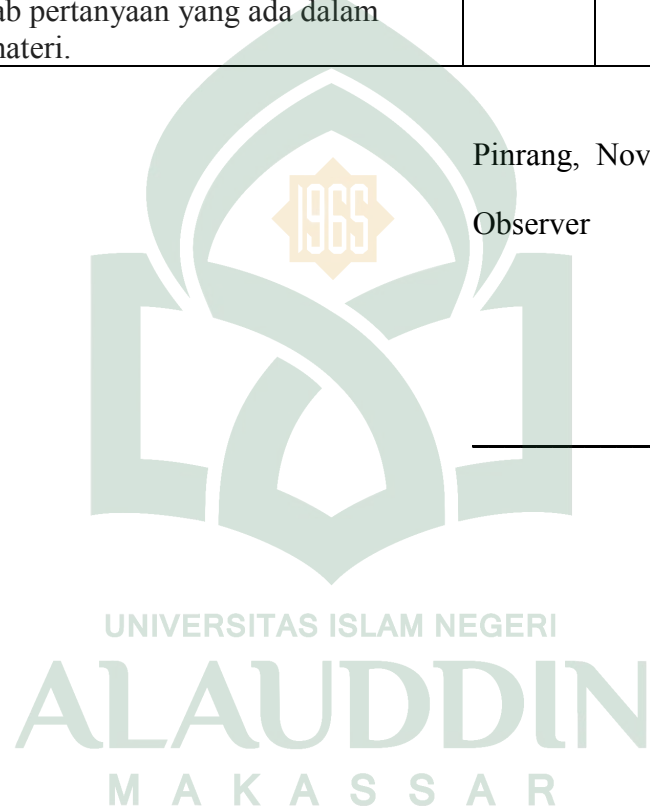

**LEMBAR OBSERVASI AKTIVITAS SISWA**  
**MODEL PROBLEM BASED LEARNING BERBASIS CHILDREN**  
**LEARNING IN SCIENCE**  
**PADA MATA PELAJARAN FISIKA**

Hari/Tanggal :  
Sekolah : SMA Negeri 3 Pinrang  
Kelas/Semester : XI/1  
Materi Pokok : Elastisitas dan Gerak Harmonik  
Pertemuan : Kedua  
Pengamat :  
Petunjuk :

Lembar ini diisi oleh pengamat pada saat proses pembelajaran, yang memuat aspek-aspek pengukuran dari Aktivitas Siswa pada pembelajaran model *Problem Based Learning* berbasis *Children Learning in Science*. Berilah tanda *checklist* (√) pada kolom yang sesuai dengan pengamatan Anda:

Efektif : Bila sintaks terlaksana dengan baik dan benar  
Kurang efektif : Bila sintaks terlaksana namun terdapat kesalahan  
Tidak efektif : Bila sintaks tidak terlaksana

No	Aspek yang diamati	Keterlaksanaan		
		Efektif	Kurang Efektif	Tidak Efektif
1	siswa mendengarkan penjelasan guru.			
2	Siswa duduk dengan teman kelompoknya.			
3	Siswa melakukan kegiatan penyelidikan melalui kegiatan praktikum, berdasarkan langkah-langkah yang ada dalam LKPD Praktikum.			
4	Siswa menjawab pertanyaan yang ada dalam LKPD Praktikum, berdasarkan hasil praktikum.			

### KELOMPOK 1

No	Aspek yang diamati	Keterlaksanaan		
		Efektif	Kurang Efektif	Tidak Efektif
1	Siswa merangkai alat dan bahan sesuai dengan gambar skema percobaan.			
2	Siswa mengukur panjang awal pegas sebelum digantungi beban.			
3	Siswa menggantungkan beban pada pegas dengan massa 10 gram			
4	Siswa mengukur panjang pegas setelah digantungi beban.			
5	Siswa mengukur panjang awal dan menggantungkan beban dengan pegas yang berbeda.			
6	Siswa mengukur panjang awal dan menggantungkan beban dengan massa yang berbeda-beda.			
7	Siswa mengukur panjang akhir pegas setelah digantungi beban.			

Pinrang, November 2016

Observer

---

**KELOMPOK 2**

No	Aspek yang diamati	Keterlaksanaan		
		Efektif	Kurang Efektif	Tidak Efektif
1	Siswa merangkai alat dan bahan sesuai dengan gambar skema percobaan.			
2	Siswa mengukur panjang awal masing-masing pegas sebelum digantungi beban.			
3	Siswa menggantungkan beban pada pegas dengan massa 20 gram			
4	Siswa mengukur panjang pegas setelah digantungi beban.			
5	Siswa mengukur panjang akhir pegas dengan massa beban yang berbeda-beda.			

**KELOMPOK 3**

No	Aspek yang diamati	Keterlaksanaan		
		Efektif	Kurang Efektif	Tidak Efektif
1	Siswa merangkai alat dan bahan sesuai dengan gambar skema percobaan.			
2	Siswa mengukur panjang awal masing-masing pegas sebelum digantungi beban.			
3	Siswa menggantungkan beban pada pegas dengan massa 20 gram			
4	Siswa menarik pegas kemudian melepaskan bersamaan dengan menekan stopwatch, hingga 5 kali getaran.			
5	Siswa mengganti dengan massa beban yang berbeda.			
5	Siswa mencatat hasil pengamatan kedalam tabel.			

Pinrang, November 2016

Observer

\_\_\_\_\_



**KELOMPOK 4**

No	Aspek yang diamati	Keterlaksanaan		
		Efektif	Kurang Efektif	Tidak Efektif
1	Siswa merangkai alat dan bahan sesuai dengan gambar skema percobaan.			
2	Siswa menggantung beban dengan massa 50 gram			
3	Siswa mengukur panjang tali			
4	Siswa memberikan simpangan sebesar $5^0$ kemudian melepaskan bandul.			
6	Siswa menekan stopwatch hingga 5 kali ayunan.			
7	Siswa mengganti dengan massa beban yang berbeda.			
8	Siswa mengganti dengan panjang tali yang berbeda.			
9	Siswa mencatat hasil pengamatan kedalam tabel.			

Pinrang, November 2016

Observer

**LEMBAR OBSERVASI AKTIVITAS SISWA**  
**MODEL PROBLEM BASED LEARNING BERBASIS CHILDREN**  
**LEARNING IN SCIENCE**  
**PADA MATA PELAJARAN FISIKA**

Hari/Tanggal :  
 Sekolah : SMA Negeri 3 Pinrang  
 Kelas/Semester : XI/1  
 Materi Pokok : Elastisitas dan Gerak Harmonik  
 Pertemuan : Ketiga  
 Pengamat :  
 Petunjuk :

Lembar ini diisi oleh pengamat pada saat proses pembelajaran, yang memuat aspek-aspek pengukuran dari Aktivitas Siswa pada pembelajaran model *Problem Based Learning* berbasis *Children Learning in Science*. Berilah tanda *checklist* (√) pada kolom yang sesuai dengan pengamatan Anda:

Efektif : Bila sintaks terlaksana dengan baik dan benar  
 Kurang efektif : Bila sintaks terlaksana namun terdapat kesalahan  
 Tidak efektif : Bila sintaks tidak terlaksana

No	Aspek Yang Diamati	Keterlaksanaan		
		Efektif	Kurang efektif	Tidak efektif
1	Siswa mendengarkan penjelasan			
2	Setiap kelompok mempresentasikan hasil praktikum yang telah dilakukan.			
3	Siswa dari kelompok lain menanggapi dan dapat memberikan pertanyaan secara bergantian.			
4	Siswa menjawab pertanyaan.			
5	Siswa mendengarkan penjelasan			

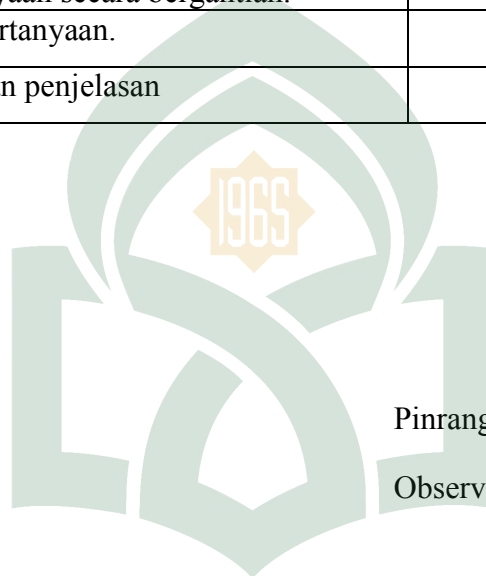

Pinrang, November 2016

Observer

UNIVERSITAS ISLAM NEGERI  
**ALAUDDIN**  
 M A K A S S A R

**LEMBAR OBSERVASI AKTIVITAS SISWA**  
**MODEL PROBLEM BASED LEARNING BERBASIS CHILDREN**  
**LEARNING IN SCIENCE**  
**PADA MATA PELAJARAN FISIKA**

Hari/Tanggal :  
 Sekolah : SMA Negeri 3 Pinrang  
 Kelas/Semester : XI/1  
 Materi Pokok : Elastisitas dan Gerak Harmonik  
 Pertemuan : Keempat  
 Pengamat :

Petunjuk :

Lembar ini diisi oleh pengamat pada saat proses pembelajaran, yang memuat aspek-aspek pengukuran dari Aktivitas Siswa pada pembelajaran model *Problem Based Learning* berbasis *Children Learning in Science*. Berilah tanda *checklist* (√) pada kolom yang sesuai dengan pengamatan Anda:

Efektif : Bila sintaks terlaksana dengan baik dan benar

Kurang efektif : Bila sintaks terlaksana namun terdapat kesalahan

Tidak efektif : Bila sintaks tidak terlaksana

No	Aspek Yang Diamati	Keterlaksanaan		
		Efektif	Kurang efektif	Tidak efektif
1	Siswa mendengarkan penjelasan			
2	Setiap kelompok mempresentasikan hasil praktikum yang telah dilakukan.			
3	Siswa dari kelompok lain menanggapi dan dapat memberikan pertanyaan secara bergantian.			
4	Siswa menjawab pertanyaan.			
5	Siswa mendengarkan penjelasan			

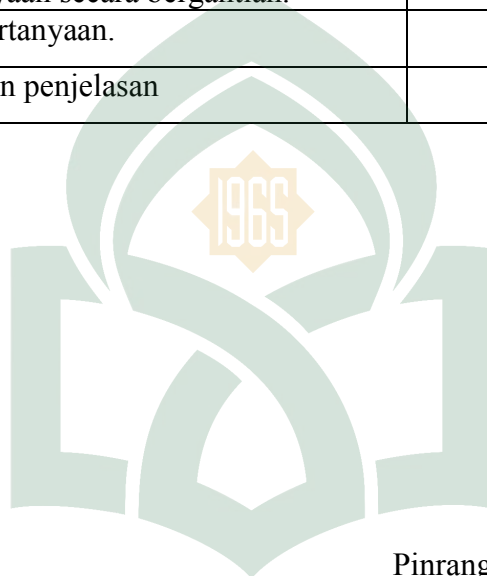

Pinrang, November 2016

Observer

UNIVERSITAS ISLAM NEGERI  
**ALAUDDIN**  
 M A K A S S A R

---

## D.5. 1 Lembar Observasi Keterlaksanaan Perangkat Pembelajaran

### LEMBAR OBSERVASI

#### KETERLAKSANAAN PERANGKAT PEMBELAJARAN

#### *MODEL PROBLEM BASED LEARNING* BERBASIS *CHILDREN LEARNING IN SCIENCE*

#### PADA MATA PELAJARAN FISIKA

Hari/Tanggal :  
 Sekolah : SMA Negeri 3 Pinrang  
 Kelas/Semester : XI/1  
 Materi Pokok : Elastisitas dan Gerak Harmonik  
 Pertemuan : Pertama  
 Pengamat :

UNIVERSITAS ISLAM NEGERI

Petunjuk :

Lembar ini diisi oleh pengamat pada saat proses pembelajaran, yang memuat aspek-aspek pengukuran dari keterlaksanaan perangkat pembelajaran model *Problem Based Learning* berbasis *Children Learning in Science*. Berilah tanda *checklist* (√) pada kolom yang sesuai dengan pengamatan Anda:

Efektif : Bila sintaks terlaksana dengan baik dan benar

Kurang efektif : Bila sintaks terlaksana namun terdapat kesalahan

Tidak efektif : Bila sintaks tidak terlaksana

No	Aspek Yang Diamati	Keterlaksanaan		
		Efektif	Kurang efektif	Tidak efektif
<b>Kegiatan Pendahuluan</b>				
1	Guru menyampaikan salam.			
2	Guru meminta siswa berdoa sebelum memulai pembelajaran.			
3	Guru melakukan absensi			
4	Guru memberikan apersepsi			
<b>Kegiatan Inti</b>				
1	Guru membagi siswa menjadi 4 kelompok yang terdiri dari 8-9 orang.			
2	Guru menyampaikan tujuan pembelajaran.			
3	Guru memberikan masalah terkait dengan materi pembelajaran dalam bentuk pertanyaan-pertanyaan			
4	Guru membagikan LKPD materi.			
5	Guru berusaha menggali ide-ide dan konsepsi awal siswa.			
6	Guru mengarahkan dan mengkoordinir untuk menjawab pertanyaan yang ada dalam LKPD materi			
<b>Kegiatan Penutup</b>				
1	Guru melakukan koreksi terhadap jawaban siswa.			
2	Guru menyimpulkan hasil pembelajaran			
3	Guru memberi salam			

Pinrang, November 2016

Observer

\_\_\_\_\_

**LEMBAR OBSERVASI**  
**KETERLAKSANAAN PERANGKAT PEMBELAJARAN**  
***MODEL PROBLEM BASED LEARNING* BERBASIS *CHILDREN***  
***LEARNING IN SCIENCE***  
**PADA MATA PELAJARAN FISIKA**

Hari/Tanggal :  
 Sekolah : SMA Negeri 3 Pinrang  
 Kelas/Semester : XI/1  
 Materi Pokok : Elastisitas dan Gerak Harmonik  
 Pertemuan : Kedua  
 Pengamat :

Petunjuk :

Lembar ini diisi oleh pengamat pada saat proses pembelajaran, yang memuat aspek-aspek pengukuran dari keterlaksanaan perangkat pembelajaran model *Problem Based Learning* berbasis *Children Learning in Science*. Berilah tanda *checklist* (✓) pada kolom yang sesuai dengan pengamatan Anda:

Efektif : Bila sintaks terlaksana dengan baik dan benar

Kurang efektif : Bila sintaks terlaksana namun terdapat kesalahan

Tidak efektif : Bila sintaks tidak terlaksana



No	Aspek Yang Diamati	Keterlaksanaan		
		Efektif	Kurang efektif	Tidak efektif
<b>Kegiatan Pendahuluan</b>				
1	Guru menyampaikan salam.			
2	Guru meminta siswa berdoa sebelum memulai pembelajaran.			
3	Guru melakukan absensi			
4	Guru memberikan apersepsi			
<b>Kegiatan Inti</b>				
1	Guru menyampaikan tujuan pembelajaran.			
2	Guru membagikan LKPD praktikum kepada setiap kelompok.			
3	Guru mengkoordinir proses penyelidikan yang dilaksanakan oleh siswa.			
4	Guru mengawasi siswa pada saat sedang melakukan praktikum.			
<b>Kegiatan Penutup</b>				
1	Guru memberi arahan untuk membuat laporan hasil praktikum, untuk dipresentasikan pada pertemuan selanjutnya.			
2	Guru memberi salam			

Pinrang, November 2016

Observer

  
 ALAUDDIN
   
 UNIVERSITAS ISLAM NEGERI
   
 MAKASSAR

**LEMBAR OBSERVASI**  
**KETERLAKSANAAN PERANGKAT PEMBELAJARAN**  
***MODEL PROBLEM BASED LEARNING* BERBASIS *CHILDREN***  
***LEARNING IN SCIENCE***  
**PADA MATA PELAJARAN FISIKA**

Hari/Tanggal :  
Sekolah : SMA Negeri 3 Pinrang  
Kelas/Semester : XI/1  
Materi Pokok : Elastisitas dan Gerak Harmonik  
Pertemuan : Ketiga  
Pengamat :

Petunjuk :

Lembar ini diisi oleh pengamat pada saat proses pembelajaran, yang memuat aspek-aspek pengukuran dari keterlaksanaan perangkat pembelajaran model *Problem Based Learning* berbasis *Children Learning in Science*. Berilah tanda *checklist* (✓) pada kolom yang sesuai dengan pengamatan Anda:

Efektif : Bila sintaks terlaksana dengan baik dan benar

Kurang efektif : Bila sintaks terlaksana namun terdapat kesalahan

Tidak efektif : Bila sintaks tidak terlaksana

No	Aspek Yang Diamati	Keterlaksanaan		
		Efektif	Kurang efektif	Tidak efektif
<b>Kegiatan Pendahuluan</b>				
1	Guru menyampaikan salam.			
2	Guru meminta siswa berdoa sebelum memulai pembelajaran.			
3	Guru melakukan absensi			
4	Guru mengulas kembali kegiatan yang telah dilakukan pada kegiatan yang lalu.			
<b>Kegiatan Inti</b>				
1	Guru mempersilahkan setiap kelompok untuk mempresentasikan hasil praktikum yang telah dilakukan.			
2	Guru mengkoordinir jalannya diskusi.			
3	Guru mengevaluasi pengetahuan siswa dengan memberikan pertanyaan yang berkaitan dengan materi yang telah praktikum.			
4	Guru memberikan dan melengkapi penjelasan materi yang masih dianggap kurang tepat.			
<b>Kegiatan Inti</b>				
1	Guru menutup pelajaran			
2	Guru memberi salam			

Pinrang, November 2016

ALAUDDIN  
M A K A S S A R  
Observer

---

**LEMBAR OBSERVASI**  
**KETERLAKSANAAN PERANGKAT PEMBELAJARAN**  
***MODEL PROBLEM BASED LEARNING* BERBASIS *CHILDREN***  
***LEARNING IN SCIENCE***  
**PADA MATA PELAJARAN FISIKA**

Hari/Tanggal :  
 Sekolah : SMA Negeri 3 Pinrang  
 Kelas/Semester : XI/1  
 Materi Pokok : Elastisitas dan Gerak Harmonik  
 Pertemuan : Keempat  
 Pengamat :

Petunjuk :

Lembar ini diisi oleh pengamat pada saat proses pembelajaran, yang memuat aspek-aspek pengukuran dari keterlaksanaan perangkat pembelajaran model *Problem Based Learning* berbasis *Children Learning in Science*. Berilah tanda *checklist* (✓) pada kolom yang sesuai dengan pengamatan Anda:

Efektif : Bila sintaks terlaksana dengan baik dan benar

Kurang efektif : Bila sintaks terlaksana namun terdapat kesalahan

Tidak efektif : Bila sintaks tidak terlaksana

No	Aspek Yang Diamati	Keterlaksanaan		
		Efektif	Kurang efektif	Tidak efektif
<b>Kegiatan Pendahuluan</b>				
1	Guru menyampaikan salam.			
2	Guru meminta siswa berdoa sebelum memulai pembelajaran.			
3	Guru melakukan absensi			
4	Guru mengulas kembali kegiatan yang telah dilakukan pada kegiatan yang lalu.			
<b>Kegiatan Inti</b>				
1	Guru mempersilahkan setiap kelompok untuk mempresentasikan hasil praktikum yang telah dilakukan.			
2	Guru mengkoordinir jalannya diskusi.			
3	Guru mengevaluasi pengetahuan siswa dengan memberikan pertanyaan yang berkaitan dengan materi yang telah praktikum.			
4	Guru memberikan dan melengkapi penjelasan materi yang masih dianggap kurang tepat.			
<b>Kegiatan Penutup</b>				
1	Guru menutup pelajaran			
2	Guru memberi salam			

M A K A S S A R

Pinrang, November 2016

Observer

---

### D.5. 1 Lembar Observasi Respon Siswa

#### LEMBAR PENILAIAN RESPON SISWA

Nama :

Nis :

Kelas/ Semester :

Nama Sekolah :

Tanggal :

#### PETUNJUK

**Jawablah pertanyaan dibawah ini !**

- 1.T** Bagaimana menurut anda jika model pembelajaran problem based learning berbasis CLIS diterapkan di kelas ?

.....  
 .....  
 .....

- 2.T** Apakah anda lebih senang jika pembelajaran fisika menggunakan model pembelajaran problem based learning berbasis CLIS ? Kemukakan alasan anda !

.....  
 .....  
 .....

- 3.T** Apakah penerapan model pembelajaran problem based learning berbasis CLIS berguna bagi anda dalam mempelajari gerak osilasi harmonik ? Kemukakan alasan anda !

.....  
 .....  
 .....

- 4.T** Apakah dengan model pembelajaran problem based learning berbasis CLIS membantu anda lebih mudah mengerti materi gerak osilasi harmonik ? Kemukakan alasan anda !

.....  
 .....

.....  
.....

**5.T** Apakah anda termotivasi untuk mempelajari gerak osilasi harmonik dengan model pembelajaran problem based learning berbasis CLIS ?  
Kemukakan alasan anda!

.....  
.....  
.....  
.....

**6.T** Dengan model pembelajaran problem based learning berbasis CLIS, bagaimana kamu dapat menyelesaikan masalah dengan berdiskusi ?

.....  
.....  
.....  
.....

**7.T** Apa kesulitan yang anda hadapi dalam memahami materi jika menggunakan model pembelajaran problem based learning berbasis CLIS ?

.....  
.....  
.....  
.....



## LAMPIRAN E

### FORMAT VALIDASI INSTRUMEN

---

- E. 1 : Kisi-kisi Instrumen
- E. 2 : Kartu Soal
- E. 3 : Analisis Validasi Instrumen
  - E.3.1: Analisis Validasi Soal Tes
  - E.3.2: Analisis Validasi LKPD
  - E.3.3: Analisis Validasi Respon Peserta Didik
  - E.3.4: Analisis Validasi RPP
  - E.3.5: Analisis Validasi Lembar Observasi



## E.1 KISI- KISI INSTRUMEN

### Kisi-kisi Instrumen Tes Hasil Belajar

#### SOAL PILIHAN GANDA

No	Indikator	Nomor Soal	Ranah Kognitif	Jumlah
1	Memberikan contoh benda yang bersifat elastis.	1	C2	1
2	Menjelaskan besaran-besaran yang berkaitan dengan getaran harmonik	2	C2	1
3	Mendefinisikan besaran-besaran yang terkait dengan getaran harmonik	3	C1	1
4	Mendefinisikan perubahan benda yang elastis	4	C1	1
5	Mendefinisikan besaran-besaran yang terkait dengan getaran harmonik	5	C1	1
6	Menyimpulkan hubungan pertambahan panjang dengan gaya yang bekerja pada benda	6	C2	1
7	Menjelaskan hubungan besaran-besaran pada pegas.	7,9,11	C2	3
8	Menganalisis besaran-besaran yang berkaitan dengan gerak harmonik.	8,17,18,20	C4	4
9	Mengkonversi besaran-besaran hukum hooke kedalam bentuk dimensi.	10	C2	1
10	Menghitung besarnya konstanta total susunan pegas seri dan paralel	12	C3	1
11	Menerapkan persamaan hukum hooke untuk menentukan nilai besaran-besaran yang berkaitan dengan konstanta pegas.	13	C3	1
12	Menentukan penerapan gerak harmonik dalam kehidupan sehari-hari	14,15	C3	2
13	Menghitung besarnya nilai besaran-besaran yang terkait dengan getaran harmonik.	16,19	C3	2
Jumlah				20

## SOAL ESSAI

No	Indikator	Nomor Soal	Ranah Kognitif	Jumlah
1	Menghitung besar konstanta total susunan pegas seri dan pegas paralel	1	C3	1
2	Menghitung besaran-besaran yang terkait dengan elastisitas dan gerak harmonik	2,3	C3	2
3	Menganalisis besaran-besaran yang terkait dengan gerak harmonik	4,5	C4	2
Jumlah				5

## KISI-KISI ANGKET MOTIVASI BELAJAR

No	Variabel	Indikator	Pertanyaan		Jumlah soal
			Positif	Negatif	
1.	Motivasi Belajar	Adanya hasrat dan keinginan berhasil	1, 4, 8, 10, 12, 23	16, 20	8
		Adanya Kebutuhan dalam belajar	2, 11, 13, 17, 32	7, 18, 28	8
		Dapat mempertahankan pendapatnya	5, 19, 30, 31, 33	21, 26	7
		Adanya kegiatan yang menarik dalam belajar	3, 9, 14, 24, 25	15	6
		Penghargaan dalam belajar	6, 22, 29	27	4
		<b>Jumlah Butir Soal</b>			

## E.1 KARTU SOAL

### KARTU SOAL PILIHAN GANDA TES HASIL BELAJAR FISIKA

Satuan Pendidikan : SMA/MA  
 Mata Pelajaran : Fisika  
 Angkatan/Semester : 2016/Ganjil  
 Sasaran pembelajaran : Hasil Belajar Fisika  
 Bentuk Tes : Tertulis (Pilihan Ganda)  
 Penyusun : **Reski Sudirman**

		SKOR			
		1	2	3	4
<b>Judul Materi:</b>	<b>No. Soal</b>	<b>Kunci Jawaban</b>			
Frekuensi	1	A			
<b>Indikator</b>	Banyaknya getaran yang terbentuk dalam 1 sekon disebut ....				
Mendefinisikan besaran-besaran yang terkait dengan getaran harmonik	A. Frekuensi B. Periode C. Cepat rambat D. Panjang gelombang E. Kecepatan				
<b>C1</b>	UNIVERSITAS ISLAM NEGERI				
<b>KKO : mendefinisikan</b>	ALAUDDIN				
<b>Pembahasan :</b>	MAKASSAR				
Frekuensi merupakan banyaknya ayunan yang terbentuk dalam satu sekon.					
Instrumen Tes Hasil Belajar ini:					
1. Belum dapat digunakan dan masih memerlukan konsultasi 2. Dapat digunakan dengan banyak revisi 3. Dapat digunakan dengan sedikit revisi. 4. Dapat digunakan tanpa revisi					
<b>Saran/ Komentar</b>					
Catatan :					
.....					
.....					
.....					

		SKOR			
		1	2	3	4
<b>Judul Materi:</b>	<b>No. Soal</b>	<b>Kunci Jawaban</b>			
Elastisitas	2	A			
<b>Indikator:</b> Mendefinisikan perubahan benda yang elastis <b>C1</b> <b>KKO : Mendefinisikan</b>	<p>Salah satu bentuk perubahan pada benda elastis ketika dikenakan gaya yaitu regangan. Definisi regangan adalah...</p> <p>A. Perubahan yang diakibatkan oleh gaya yang diberikan pada ujungnya, dan berlawanan arah menjauhi pusat benda.</p> <p>B. Perubahan yang diakibatkan oleh gaya yang diberikan pada ujungnya, dan berlawanan arah mendekati pusat benda.</p> <p>C. Perubahan yang diakibatkan oleh gaya yang diberikan pada ujungnya, dan searah.</p> <p>D. Perubahan yang diakibatkan oleh gaya yang diberikan pada sisi bidang, dan berlawanan arah</p> <p>E. Perubahan yang diakibatkan oleh gaya yang diberikan pada sisi bidang, dan searah.</p>				
<b>Pembahasan :</b>					
Regangan merupakan salah satu perubahan bentuk benda elastis ketika ujung benda diberikan gaya yang arahnya berlawanan dan menjauhi pusat benda.					
Instrumen Tes Hasil Belajar ini:					
<ol style="list-style-type: none"> <li>1. Belum dapat digunakan dan masih memerlukan konsultasi</li> <li>2. Dapat digunakan dengan banyak revisi</li> <li>3. Dapat digunakan dengan sedikit revisi.</li> <li>4. Dapat digunakan tanpa revisi</li> </ol>					
<b>Saran/ Komentar</b>					
Catatan :					
.....					
.....					
.....					

		SKOR			
		1	2	3	4
<b>Judul Materi:</b> Elastisitas	<b>No. Soal</b>	<b>Kunci Jawaban</b>			
	<b>3</b>	<b>B</b>			
<b>Indikator:</b> Mendefinisikan perubahan benda yang elastis <b>C1</b> <b>KKO : Mendefinisikan</b>	<p>Salah satu bentuk perubahan pada benda elastis ketika dikenakan gaya yaitu mampatan. Definisi mampatan adalah...</p> <p>A. perubahan yang diakibatkan oleh gaya yang diberikan pada ujungnya, dan berlawanan arah menjauhi pusat benda.</p> <p>B. Perubahan yang diakibatkan oleh gaya yang diberikan pada ujungnya, dan berlawanan arah mendekati pusat benda.</p> <p>C. Perubahan yang diakibatkan oleh gaya yang diberikan pada ujungnya, dan searah.</p> <p>D. Perubahan yang diakibatkan oleh gaya yang diberikan pada sisi bidang, dan berlawanan arah</p> <p>E. Perubahan yang diakibatkan oleh gaya yang diberikan pada sisi bidang, dan searah.</p>				
<b>Pembahasan :</b> Mampatan merupakan salah satu perubahan bentuk benda elastis ketika ujung benda diberikan gaya yang arahnya berlawanan dan mendekati pusat benda.					
Instrumen Tes Hasil Belajar ini: <ol style="list-style-type: none"> <li>1. Belum dapat digunakan dan masih memerlukan konsultasi</li> <li>2. Dapat digunakan dengan banyak revisi</li> <li>3. Dapat digunakan dengan sedikit revisi.</li> <li>4. Dapat digunakan tanpa revisi</li> </ol>					
<b>Saran/ Komentar</b>					
Catatan :					
.....					
.....					
.....					

		SKOR			
		1	2	3	4
<b>Judul Materi:</b> Elastisitas	<b>No. Soal</b>	<b>Kunci Jawaban</b>			
	4	D			
<b>Indikator:</b> Memberikan contoh benda yang bersifat elastis. <b>C2</b> <b>KKO : Mencontohkan</b>	<p>Salah satu sifat benda ketika diberikan gaya adalah kemampuannya untuk kembali pada keadaan semula. Sifat ini dinamakan sebagai elastis. Contoh benda yang memiliki sifat tersebut adalah ....</p> <p>A. Plastisin B. Penggaris C. Plastik D. Pegas E. Penghapus</p>				
<b>Pembahasan :</b> Pegas merupakan benda yang akan berubah bentuk ketika diberi gaya dan dapat kembali ke bentuk semula apabila gaya dilepaskan.					
<p>Instrumen Tes Hasil Belajar ini:</p> <ol style="list-style-type: none"> <li>1. Belum dapat digunakan dan masih memerlukan konsultasi</li> <li>2. Dapat digunakan dengan banyak revisi</li> <li>3. Dapat digunakan dengan sedikit revisi.</li> <li>4. Dapat digunakan tanpa revisi</li> </ol> <p><b>Saran/ Komentar</b></p> <p>Catatan :</p> <p>.....</p> <p>.....</p> <p>.....</p>					

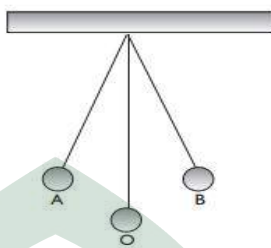
		SKOR			
		1	2	3	4
<b>Judul Materi:</b>	<b>No. Soal</b>	<b>Kunci Jawaban</b>			
Periode	5	E			
<b>Indikator:</b> Menjelaskan besaran-besaran yang berkaitan dengan getaran harmonik	 <p>Periode adalah waktu yang dibutuhkan untuk membentuk satu ayunan. Periode berdasarkan gambar tersebut jika bandul ditarik pada titik A adalah...</p> <p>A. O – A – O – B – O            B. B – O – A – O – B            C. A – B – O – B – O            D. O – B – O – A – O            E. A – O – B – O – A</p>				
<b>C2</b>					
<b>KKO : Menjelaskan</b>					
<b>Pembahasan :</b> Ayunan bandul dapat dikatakan satu gelombang apabila bandul tersebut melewati titik kesetimbangan dan kembali ke posisi awal.					
Instrumen Tes Hasil Belajar ini:					
<ol style="list-style-type: none"> <li>1. Belum dapat digunakan dan masih memerlukan konsultasi</li> <li>2. Dapat digunakan dengan banyak revisi</li> <li>3. Dapat digunakan dengan sedikit revisi.</li> <li>4. Dapat digunakan tanpa revisi</li> </ol>					
<b>Saran/ Komentar</b>					
Catatan :					
.....					
.....					
.....					



		SKOR			
		1	2	3	4
<b>Judul Materi:</b>	<b>No. Soal</b>	<b>Kunci Jawaban</b>			
	<b>6</b>	<b>E</b>			
<b>Indikator:</b> Menyimpulkan hubungan gaya pegas dengan pertambahan panjang <b>C2</b> <b>KKO : Menyimpulkan</b>	Pada sebuah pegas berlaku persamaan $F = -k\Delta x$ Pernyataan yang sesuai dengan persamaan tersebut adalah... A. Berbanding lurus dengan panjang mula-mula B. Berbanding terbalik dengan modulus Young C. Berbanding terbalik dengan luas penampang D. Berbanding terbalik dengan panjang mula-mula E. Berbanding lurus dengan pertambahan panjang				
<b>Pembahasan :</b>					
Hukum Hooke menyatakan pada daerah elastisitas benda, gaya yang bekerja pada benda sebanding dengan pertambahan panjangnya. $F \sim \Delta x$					
Instrumen Tes Hasil Belajar ini: 1. Belum dapat digunakan dan masih memerlukan konsultasi 2. Dapat digunakan dengan banyak revisi 3. Dapat digunakan dengan sedikit revisi. 4. Dapat digunakan tanpa revisi					
<b>Saran/ Komentar</b>					
Catatan : ..... ..... .....					

		SKOR			
		1	2	3	4
<b>Judul Materi:</b> Konstanta Pegas	<b>No. Soal</b>	<b>Kunci Jawaban</b>			
	7	E			
<b>Indikator</b> Menghitung besarnya konstanta total susunan pegas seri dan paralel <b>C3</b> KKO : menghitung	Empat buah pegas, disusun sedemikian rupa sehingga membentuk susunan paralel, pegas pertama dan ketiga memiliki konstanta masing-masing $2k$ dan $4k$ . Jika susunan pegas tersebut digantungi beban dengan massa $m$ maka konstanta total susunan pegas adalah... A. $2k$ B. $4k$ C. $6k$ D. $8k$ E. $10k$				
<b>Pembahasan :</b> $k_p = k_1 + k_2 + k_3 + k_4$ $k_p = 2k + k + 4k + k$ $k_p = 8k$					
Instrumen Tes Hasil Belajar ini: 1. Belum dapat digunakan dan masih memerlukan konsultasi 2. Dapat digunakan dengan banyak revisi 3. Dapat digunakan dengan sedikit revisi 4. Dapat digunakan tanpa revisi					
<b>Saran/ Komentar</b> Catatan : ..... ..... .....					

		SKOR			
		1	2	3	4
<b>Judul Materi:</b> Konstanta Pegas	<b>No. Soal</b>	<b>Kunci Jawaban</b>			
	<b>8</b>	<b>E</b>			
<b>Indikator:</b> Menerapkan persamaan hukum hooke untuk menentukan nilai besaran-besaran yang berkaitan dengan konstanta pegas. <b>C3</b> <b>KKO : Menerapkan</b>	Pegas yang panjang awalnya 30 cm akan menjadi 35 cm saat ditarik gaya 20 N. Berapakah konstanta pegasnya ? A. 10 N/m B. 40 N/m C. 60 N/m D. 100 N/m E. 400 N/m				
<b>Pembahasan :</b>					
Solusi $k = \frac{F}{\Delta x}$ $k = \frac{20}{(35 - 30)10^{-2}}$ $k = 400N/m$					
Instrumen Tes Hasil Belajar ini: 1. Belum dapat digunakan dan masih memerlukan konsultasi 2. Dapat digunakan dengan banyak revisi 3. Dapat digunakan dengan sedikit revisi. 4. Dapat digunakan tanpa revisi					
<b>Saran/ Komentar</b>					
Catatan : ..... ..... .....					

		SKOR			
		1	2	3	4
<b>Judul Materi:</b> Periode	<b>No. Soal</b>	<b>Kunci Jawaban</b>			
	9	C			
<b>Indikator:</b> Menghitung besarnya nilai besaran-besaran yang terkait dengan getaran harmonik. <b>C3</b>	Sebuah pegas yang memiliki konstanta sebesar 0,5 N/m, digantungkan beban sebesar 1 kg. Jika pegas tersebut digetarkan secara harmonik, maka periode getaran pegas adalah... A. 6,4 s B. 8,2 s C. 8,8 s D. 9,2 s E. 9,4 s				
<b>KKO : Menghitung</b>					
<b>Pembahasan :</b>	$T = 2\pi \sqrt{\frac{m}{k}} = 2\pi \sqrt{\frac{1}{0,5}} = 8,8 \text{ s}$				
<b>Instrumen Tes Hasil Belajar ini:</b>	<ol style="list-style-type: none"> <li>1. Belum dapat digunakan dan masih memerlukan konsultasi</li> <li>2. Dapat digunakan dengan banyak revisi</li> <li>3. Dapat digunakan dengan sedikit revisi.</li> <li>4. Dapat digunakan tanpa revisi</li> </ol>				
<b>Saran/ Komentar</b>	Catatan : ..... ..... .....				

		SKOR			
		1	2	3	4
<b>Judul Materi:</b> Gerak harmonik	<b>No. Soal</b>	<b>Kunci Jawaban</b>			
	<b>10</b>	<b>B</b>			
<b>Indikator:</b> Menganalisis besaran-besaran yang terkait dengan gerak harmonik. <b>C4</b> KKO : menganalisis	<p>Sebuah partikel melakukan gerak getaran sederhana. Jika persamaan simpangan dinyatakan dengan <math>y = 4 \sin (\pi t)</math> cm, persamaan percepatan yang tepat yaitu..</p> <p>A. <math>a_y = 4 \pi^2 \cos (\pi t)</math>            B. <math>a_y = -4 \pi^2 \sin (\pi t)</math>            C. <math>a_y = -4 \pi^2 \sin (\pi t)</math>            D. <math>a_y = -2 \pi^2 \sin (\pi t)</math>            E. <math>a_y = 2 \pi^2 \cos (\pi t)</math></p>				
<b>Pembahasan :</b>					
<p>Diketahui persamaan getaran <math>y = 4 \sin (\pi t)</math>            Persamaan kecepatan merupakan turunan dari simpangan sehingga diperoleh <math>v_y = 4 \pi \cos (\pi t)</math>            Persamaan percepatan merupakan turunan dari kecepatan sehingga diperoleh <math>a_y = -4 \pi^2 \sin (\pi t)</math></p>					
<p>Instrumen Tes Hasil Belajar ini:</p> <ol style="list-style-type: none"> <li>1. Belum dapat digunakan dan masih memerlukan konsultasi</li> <li>2. Dapat digunakan dengan banyak revisi</li> <li>3. Dapat digunakan dengan sedikit revisi.</li> <li>4. Dapat digunakan tanpa revisi</li> </ol>					
<b>Saran/ Komentar</b>					
<p>Catatan :</p> <p>.....</p> <p>.....</p> <p>.....</p>					

		SKOR			
		1	2	3	4
<b>Judul Materi:</b>	<b>No. Soal</b>	<b>Kunci Jawaban</b>			
	<b>11</b>	<b>B</b>			
<b>Indikator:</b> Menganalisis besaran-besaran yang terkait dengan gerak harmonik. <b>C4</b> <b>KKO : menganalisis</b>	<p>Sebuah benda melakukan gerak harmonik sederhana yang memenuhi persamaan <math>y = 6 \sin(0,5\pi t + \frac{\pi}{6})</math> dengan <math>y</math> dalam meter dan <math>t</math> dalam sekon. Frekuensi dan periode yang sesuai dengan persamaan tersebut yaitu...</p> <p>A. 0,20 Hz dan 2 s            B. 0,25 Hz dan 4 s            C. 0,40 Hz dan 5 s            D. 0,50 Hz dan 5 s            E. 0,25 Hz dan 2 s</p>				
<p><b>Pembahasan :</b></p> $y = A \sin(\omega t + \theta_0)$ $y = 6 \sin(0,5\pi t + \frac{\pi}{6})$ $\omega = 0,5\pi$ $f = \frac{\omega}{2\pi} = \frac{0,5\pi}{2\pi} = 0,25 \text{ Hz}$ $T = \frac{1}{f} = \frac{1}{0,25} = 4 \text{ s}$					
<p>Instrumen Tes Hasil Belajar ini:</p> <ol style="list-style-type: none"> <li>1. Belum dapat digunakan dan masih memerlukan konsultasi</li> <li>2. Dapat digunakan dengan banyak revisi</li> <li>3. Dapat digunakan dengan sedikit revisi.</li> <li>4. Dapat digunakan tanpa revisi</li> </ol> <p><b>Saran/ Komentar</b></p> <p>Catatan :</p> <p>.....</p> <p>.....</p> <p>.....</p>					

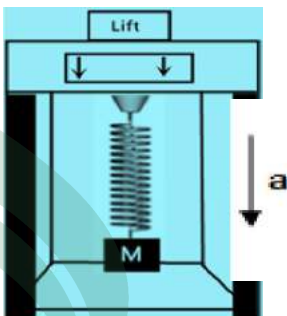
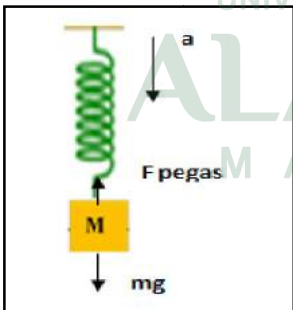
		SKOR			
		1	2	3	4
<b>Judul Materi:</b> Gerak harmonik	<b>No. Soal</b> 12	<b>Kunci Jawaban</b> B			
<b>Indikator:</b> Menghubungkan persamaan pegas dengan hukum II Newton <b>C4</b> KKO : Menghubungkan	<p>Didalam sebuah lift tergantung sebuah pegas seperti gambar dibawah ini!</p>  <p>Pegas tersebut memiliki konstanta 200 N/m. Ujung bawah pegas digantung beban yang massanya 1 kg. Jika lift bergerak turun dengan percepatan 6 m/s<sup>2</sup>, maka pegas akan mengalami pertambahan panjang sebesar...</p> <p>A. 0,01 m B. 0,02 m C. 0,03 m D. 0,04 m E. 0,05 m</p>				
<b>Pembahasan :</b>	 $F_{tot} = ma$ $mg - F_{pegas} = ma$ $F_{pegas} = mg - ma$ $= 10 - 1.6$ $= 4 \text{ N}$ $F_{pegas} = K\Delta x$ $4 = 200 \cdot \Delta x$ $\Delta x = \frac{4}{200}$ $\Delta x = 0,02 \text{ m}$				
<p>Instrumen Tes Hasil Belajar ini:</p> <ol style="list-style-type: none"> <li>1. Belum dapat digunakan dan masih memerlukan konsultasi</li> <li>2. Dapat digunakan dengan banyak revisi</li> <li>3. Dapat digunakan dengan sedikit revisi.</li> <li>4. Dapat digunakan tanpa revisi</li> </ol> <p><b>Saran/ Komentar</b></p> <p>Catatan :</p>					

**KARTU SOAL ESSAI  
TES HASIL BELAJAR FISIKA**

Satuan Pendidikan : SMA/MA  
 Mata Pelajaran : Fisika  
 Angkatan/Semester : 2016/Ganjil  
 Materi Ajar : Elastisitas dan Gerak Harmonik  
 Sasaran pembelajaran : Hasil Belajar Fisika  
 Bentuk Tes : Tertulis (Essai)  
 Penyusun : **Reski Sudirman**

		SKOR			
		1	2	3	4
<b>Indikator:</b>	<b>No. Soal</b>	<b>Skor/ Poin</b>			
Menghitung besaran- besaran yang terkait dengan elastisitas dan gerak harmonik	<b>1</b>	<b>20</b>			
<b>C3</b> KKO : <b>Menghitung</b>	<p>Sebuah bandul sederhana yang memiliki panjang tali 2 m yang digantung di dalam sebuah lift. Jika liftnya bergerak keatas dengan percepatan <math>2m/s^2</math>. Tentukan frekuensi ayunan bandul !  <math>(g = 9.8 m/s^2)</math></p>				
<p><b>Dik:</b>  <math>l = 2 m</math>  <math>a = 2 m/s^2</math>  <math>g = 9.8 m/s^2</math></p> <p><b>Dit:</b>  <math>f = ... ?</math></p> <p><b>Penyelesaian :</b></p> $f = \frac{1}{2\pi} \sqrt{\frac{g+a}{l}}$ $f = \frac{1}{2\pi} \sqrt{\frac{9,8+2}{2}}$ $f = 0,39 Hz$					
<b>Skor</b>	<b>Kriteria</b>				
20	Jika komponen soal yaitu komponen diketahui, ditanyakan, rumus dan				



	penyelesaian semuanya benar.
15-19	Jika salah satu dari komponen soal kurang tepat.
10-14	Jika komponen soal diketahui dan ditanyakan kurang tepat tetapi rumus dan penyelesaian benar.
5-9	Jika komponen soal diketahui dan ditanyakan benar tetapi rumus dan penyelesaian kurang tepat.
1-4	Jika semua komponen soal diketahui, ditanyakan, rumus dan penyelesaian kurang tepat.
0	Tidak dijawab

Instrumen Tes Hasil Belajar ini:

1. Belum dapat digunakan dan masih memerlukan konsultasi
2. Dapat digunakan dengan banyak revisi
3. Dapat digunakan dengan sedikit revisi.
4. Dapat digunakan tanpa revisi

Catatan :

.....

.....

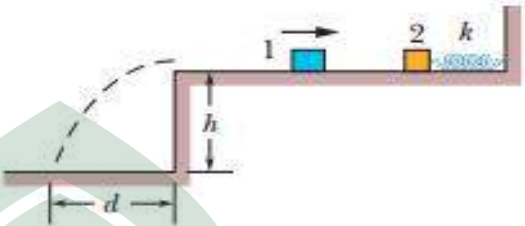
		SKOR			
		1	2	3	4
<b>Indikator:</b> Menganalisis besaran-besaran yang terkait dengan gerak harmonik <b>C4</b> <b>KKO : Menganalisis</b>	<b>No. Soal</b>	<b>Skor/ Poin</b>			
	<b>2</b>	<b>25</b>			
	Perhatikan gambar dibawah ini!				
	 <p>Sebuah balok bermassa 0,2 kg bergerak ke arah kanan, dengan kecepatan 8 m/s tanpa gesekan. Balok tersebut, menumbuk balok kedua yang dalam keadaan diam, yang terhubung dengan pegas yang memiliki konstanta 1208,5 N/m (asumsikan bahwa tidak ada pengaruh tumbukan pada pegas). Setelah tumbukan, balok 2 berosilasi secara harmonik sederhana dengan periode 0,14 s dan balok 1 bergerak berlawanan arah dan jatuh pada titik d dari ketinggian <math>h = 4,9</math> m. Analisislah sistem pada gambar untuk mencari nilai d !</p>				
<b>Pembahasan :</b> <b>Dik:</b> $m_1 = 0,2 \text{ kg}$ $v_1 = 8 \text{ m/s}$ $k = 1208,5 \text{ N/m}$ $T = 0,14 \text{ s}$ $h = 4,9 \text{ m}$ <b>Dit:</b> $d = \dots ?$ <b>Penyelesaian:</b> Pernyataan “pegas tidak mengalami efek tumbukan” sehingga dapat menggunakan rumus elastisitas, dengan periode 0,140s kita dapat menemukan massa balok 2					

$$T = 2\pi \sqrt{\frac{m}{k}}$$

$$m_2 = \frac{kT^2}{4\pi^2}$$

$$m_2 = \frac{1208,5 \cdot 0,14^2}{4 \cdot 3,14^2}$$

$$m_2 = 0,6 \text{ kg}$$

Kecepatan awal balok 1 dapat ditemukan dengan rumus:

$$v_{1f} = \left| \frac{m_1 - m_2}{m_1 + m_2} \right| v_1$$

$$v_{1f} = \left| \frac{0,2 - 0,6}{0,2 + 0,6} \right| 8$$

$$v_{1f} = 4 \text{ m/s}$$

Dengan

$$d = x - x_o = v_0 t = v_0 \sqrt{\frac{2h}{g}}$$

$$= 4 \sqrt{\frac{2(4,9)}{9,8}}$$

$$d = 4 \text{ m}$$

Skor	Kriteria
25	Jika komponen soal yaitu komponen diketahui, ditanyakan, rumus dan penyelesaian semuanya benar.
15-19	Jika salah satu dari komponen soal kurang tepat.
10-14	Jika komponen soal diketahui dan ditanyakan kurang tepat tetapi rumus dan penyelesaian benar.
5-9	Jika komponen soal diketahui dan ditanyakan benar tetapi rumus dan penyelesaian kurang tepat.
1-4	Jika semua komponen soal diketahui, ditanyakan, rumus dan penyelesaian kurang tepat.
0	Tidak dijawab

Instrumen Tes Hasil Belajar ini:

1. Belum dapat digunakan dan masih memerlukan konsultasi
2. Dapat digunakan dengan banyak revisi
3. Dapat digunakan dengan sedikit revisi.
4. Dapat digunakan tanpa revisi

**Saran/ Komentar**

Catatan :

.....  
.....  
.....



UNIVERSITAS ISLAM NEGERI  
**ALAUDDIN**  
M A K A S S A R

### E.3: ANALISIS VALIDASI INSTRUMEN

#### E.3.1: ANALISIS VALIDASI SOAL TES

##### ANALISIS HASIL VALIDASI INSTRUMEN TES HASIL BELAJAR FISIKA (PILIHAN GANDA)

No. Soal	Skor Validator		Rata-rata	Relevansi	Kode Relevansi
	1	2			
1	4	3	3.5	Kuat	D
2	3	4	3.5	Kuat	D
3	4	4	4.0	Kuat	D
4	4	4	4.0	Kuat	D
5	4	4	4.0	Kuat	D
6	4	4	4.0	Kuat	D
7	4	4	4.0	Kuat	D
8	4	4	4.0	Kuat	D
9	4	4	4.0	Kuat	D
10	3	4	3.5	Kuat	D
11	4	4	4.0	Kuat	D
12	4	4	4.0	Kuat	D
13	4	4	4.0	Kuat	D
14	4	4	4.0	Kuat	D
15	4	4	4.0	Kuat	D
16	4	4	4.0	Kuat	D
17	4	4	4.0	Kuat	D
18	3	4	3.5	Kuat	D

19	4	4	4.0	Kuat	D
20	4	4	4.0	Kuat	D
21	4	4	4.0	Kuat	D
22	4	4	4.0	Kuat	D
23	4	4	4.0	Kuat	D
24	3	4	3.5	Kuat	D
25	3	4	3.5	Kuat	D
26	4	4	4.0	Kuat	D
27	4	4	4.0	Kuat	D
28	4	4	4.0	Kuat	D
29	4	4	4.0	Kuat	D
30	4	4	4.0	Kuat	D
Total Skor	115	119	117		
Rata-rata skor	3.8	3.9	3.9		
No.	Nama Validator				
1	Nardin, S.pd., M.Pd				
2	Rismah A, S.pd., M.Pd				

**Keterangan Relevansi:****Validator I**

Lemah      Kuat  
(1,2)      (3,4)

<b>Validator II</b>	Lemah (1,2)	A	B
	Kuat (3,4)	C	D



1. Jika validator 1 memberikan skor = 1 dan validator 2 = 1, maka relevansi lemah-lemah atau A.
2. Jika validator 1 memberikan skor = 3 atau 4 dan validator 2 = 1 atau 2, maka relevansi kuat-lemah atau B.
3. Jika validator 1 memberikan skor = 1 atau 2 dan validator 2 = 3 atau 4, maka relevansi lemah-kuat atau C.
4. Jika validator 1 memberikan skor = 3 atau 4 dan validator 2 = 3 atau 4, maka relevansi kuat-kuat atau D.

Dari hasil validasi instrument oleh dua pakar di atas, maka diperoleh:

Relevansi kategori A = 0

Relevansi kategori C = 0

Relevansi kategori B = 0

Relevansi kategori D = 30

#### **Reliabilitas Instrumen**

Instrumen dinyatakan reliabel jika nilai  $R_{hitung}$  yang diperoleh lebih besar dari 0.75. Dalam penelitian ini, reliabilitas instrument dihitung dengan menggunakan uji gregori, sebagai berikut:

$$R = \frac{D}{A + B + C + D}$$

$$= \frac{30}{0 + 0 + 0 + 30} = 1$$

Berdasarkan hasil perhitungan di atas, maka instrument dinyatakan reliabel karena  $R_{hitung} = 1 > 0.75$ . Sehingga instrument dapat digunakan selanjutnya.

**ANALISIS HASIL VALIDASI INSTRUMEN  
TES HASIL BELAJAR FISIKA (ESSAI)  
OLEH VALIDATOR**

No. Soal	Skor Validator		Rata-rata	Relevansi	Kode Relevansi
	1	2			
1	4	4	4.0	Kuat	D
2	4	4	4.0	Kuat	D
3	4	4	4.0	Kuat	D
4	4	4	4.0	Kuat	D
5	4	4	4.0	Kuat	D
6	4	4	4.0	Kuat	D
7	4	4	4.0	Kuat	D
8	4	4	4.0	Kuat	D
9	4	4	4.0	Kuat	D
10	4	4	4.0	Kuat	D
Total Skor	40	40	40		
Rata-rata skor	4	4	4		
No.	Nama Validator				
1	Nardin, S.pd., M.Pd				
2	Rismah A, S.pd., M.Pd				



**Keterangan Relevansi:**

		<b>Validator I</b>	
		Lemah (1,2)	Kuat (3,4)
<b>Validator II</b>	Lemah (1,2)	A	B
	Kuat (3,4)	C	D

1. Jika validator 1 memberikan skor = 1 dan validator 2 = 1, maka relevansi lemah-lemah atau A.
2. Jika validator 1 memberikan skor = 3 atau 4 dan validator 2 = 1 atau 2, maka relevansi kuat-lemah atau B.
3. Jika validator 1 memberikan skor = 1 atau 2 dan validator 2 = 3 atau 4, maka relevansi lemah-kuat atau C.
4. Jika validator 1 memberikan skor = 3 atau 4 dan validator 2 = 3 atau 4, maka relevansi kuat-kuat atau D.

Dari hasil validasi instrument oleh dua pakar di atas, maka diperoleh:

Relevansi kategori A = 0

Relevansi kategori C = 0

Relevansi kategori B = 0

Relevansi kategori D = 30

**Reliabilitas Instrumen**

Instrumen dinyatakan reliabel jika nilai  $R_{hitung}$  yang diperoleh lebih besar dari 0.75. Dalam penelitian ini, reliabilitas instrument dihitung dengan menggunakan uji gregori, sebagai berikut:

$$R = \frac{D}{A + B + C + D}$$

$$= \frac{10}{0 + 0 + 0 + 10} = 1$$

Berdasarkan hasil perhitungan di atas, maka instrument dinyatakan reliabel karena  $R_{hitung} = 1 > 0.75$ . Sehingga instrument dapat digunakan selanjutnya.

### E.3.2: Analisis Validasi LKPD

#### ANALISIS VALIDASI LEMBAR KEGIATAN PESERTA DIDIK (LKPD)

#### MODEL *PROBLEM BASED LEARNING* BERBASIS *CHILDREN*

#### *LEARNING IN SCIENCE*

BIDANG TELAAH	INDIKATOR	SKOR		Rata- rata	Keterangan
		V 1	V 2		
MATERI	1. Kesesuaian dengan indikator pencapaian Hasil Belajar .	4	4	4	SV
	2. Kejelasan rumusan pertanyaan.	4	4	4	SV
	3. Kejelasan jawaban yang diharapkan.	4	4	4	SV
	4. Kejelasan petunjuk pengerjaan.	4	4	4	SV
	5. Dukungan LKPD terhadap penanaman konsep.	4	4	4	SV
			4	4	4
AKTIVIT AS	1. Kesesuaian aktivitas dengan tujuan (indikator pencapaian Hasil Belajar ).	4	4	4	SV
	2. Kejelasan prosedur urutan kerja.	4	4	4	SV
	3. Manfaatnya untuk membangun kemampuan metakognitif.	4	4	4	SV
	4. Keterbacaan/kejelasan bahasa	4	4	4	SV
	5. Fungsi gambar / tabel/ pada LKPD.	4	4	4	SV
	6. Peranan LKPD mengaktifkan belajar siswa.	4	4	4	SV
			4	4	4
BAHASA	1. Kejelasan kalimat (tidak menimbulkan penafsiran ganda).	4	4	4	SV
	2. Penggunaan bahasa yang sesuai dengan kaidah bahasa yang sederhana, mudah	4	4	4	SV

	dimengerti.				
	3. Penggunaan kata-kata yang dikenal siswa.	4	4	4	SV
	4. Kejelasan jawaban yang diharapkan.	4	4	4	SV
		4	4	4	SV
WAKTU	Rasionalitas alokasi waktu untuk mengerjakan LKPD.	4	4	4	SV
		4	4	4	SV
UMUM	Penilaian umum terhadap Lembar Kegiatan Peserta Didik (LKPD) sesuai model pembelajaran	4	4	4	SV
		4	4	4	SV
<b>Total Skor</b>		<b>68</b>	<b>68F</b>	<b>68F</b>	
<b>Rata-rata skor</b>		<b>4</b>	<b>4</b>	<b>4</b>	<b>SV</b>

**Keterangan:****I. Angka Penilaian**

1. Tidak baik
2. Kurang baik
3. Baik
4. Sangat baik

**II. Penilaian Umum**

1. Belum dapat digunakan
2. Dapat digunakan dengan banyak revisi
3. Dapat digunakan dengan sedikit revisi
4. Dapat digunakan tanpa revisi

**Perhitungan reliabilitas**

Validator	Jumlah skor Penilaian	Rata-rata Skor penilaian
1	68	4
2	68	4

$$R = 100\% \times \left(1 - \frac{A - B}{A + B}\right) = 1,00 \text{ atau } R = 1,00 \text{ (Sangat Reliabel)}$$

### E.3.3: Analisis Validasi RPP

**ANALISIS VALIDASI RENCANA PELAKSANAAN PEMBELAJARAN  
MODEL *PROBLEM BASED LEARNING* BERBASIS *CHILDREN*  
*LEARNING IN SCIENCE***

NO	Aspek Yang Dinilai	SKOR		Rata-rata	Keterangan
		V 1	V 2		
I	<b>Perumusan Tujuan Pembelajaran</b>				
	1. Kejelasan standar kompetensi dan kompetensi dasar	4	4	4	SV
	2. Kesesuaian standar kompetensi dan kompetensi dasar dengan tujuan pembelajaran	4	4	4	SV
	3. Ketepatan penjabaran kompetensi dasar ke dalam indikator	4	4	4	SV
	4. Kesesuaian indikator dengan tujuan pembelajaran	4	4	4	SV
	5. Kesesuaian indikator dengan tingkat perkembangan siswa.	4	4	4	SV
		<b>4</b>	<b>4</b>	<b>4</b>	<b>SVF</b>
II	<b>Isi Yang Disajikan</b>				
	1. Sistematika penyusunan RPP	4	4	4	SV
	2. Kesesuaian urutan kegiatan pembelajaran FISIKA	4	4	4	SV
	3. Kesesuaian uraian kegiatan siswa dan guru untuk setiap tahap pembelajaran	4	4	4	SV
	4. Kejelasan skenario pembelajaran(tahap-tahap kegiatan pembelajaran yaitu awal, inti dan penutup)	4	4	4	SV
	5. Kelengkapan instrumen penilaian hasil belajar	4	4	4	SV
		<b>4</b>	<b>4</b>	<b>4</b>	<b>SVF</b>

III	<b>Bahasa</b>				
	1. Menggunakan bahasa yang sesuai dengan kaidah Bahasa Indonesia.	4	4	4	SV
	2. Menggunakan kalimat/ Pernyataan yang komunikatif.	4	4	4	SV
	3. Menggunakan bahasa yang sederhana dan mudah dimengerti.	4	4	4	SV
		<b>4</b>	<b>4</b>	<b>4</b>	<b>SVF</b>
IV	<b>Waktu</b>				
	1. Kesesuaian alokasi waktu yang digunakan	4	4	4	SV
	2. Rincian waktu untuk setiap tahap pembelajaran	4	4	4	SV
		<b>4</b>	<b>4</b>	<b>4</b>	<b>SVF</b>
V	Penilaian umum terhadap Rencana Pelaksanaan Pembelajaran (RPP) dengan menggunakan model <i>problem based learning</i> berbasis <i>children learning in science</i> .	4	4	4	SV
		<b>4</b>	<b>4</b>	<b>4</b>	<b>SVF</b>
<b>Total</b>		<b>64</b>	<b>64</b>	<b>64</b>	
<b>Rata-rata Skor</b>		<b>4</b>	<b>4</b>	<b>4</b>	<b>SV</b>

**Keterangan:****I.T Angka Penilaian**

1. Tidak baik
2. Kurang baik
3. Baik
4. Sangat baik

**II.T Penilaian Umum**

1. Belum dapat digunakan
2. Dapat digunakan dengan banyak revisi
3. Dapat digunakan dengan sedikit revisi
4. Dapat digunakan tanpa revisi

**Perhitungan reliabilitas**

Validator	Jumlah skor Penilaian	Rata-rata Skor penilaian
1	68	4
2	68	4

$$R = 100\% \times \left(1 - \frac{A - B}{A + B}\right) = 1,00 \text{ atau } R = 1,00 \text{ (Sangat Reliabel)}$$



### E.3.4: Analisis Validasi Lembar Observasi

#### ANALISIS VALIDASI AKTIVITAS SISWA

#### MODEL *PROBLEM BASED LEARNING* BERBASIS *CHILDREN*

#### *LEARNING IN SCIENCE*

NO	Aspek Yang Dinilai	Skor		Rata-rata	Keterangan
		V 1	V 2		
I	<b>Format Pengamatan Aktivitas Guru</b>				
	1. Petunjuk lembar pengamatan siswa dinyatakan dengan jelas sehingga memudahkan melakukan penilaian	4	4	4	Sangat valid
	2. Kriteria penilaian dinyatakan dengan jelas.	4	4	4	Sangat valid
		4	4	4	<b>Sangat valid</b>
II	<b>Isi Pengamatan Aktivitas Guru</b>				
	1. Kesesuaian dengan aktivitas siswa dalam Rencana Pelaksanaan Pembelajaran (RPP).	4	4	4	Sangat valid
	2. Urutan pengamatan sesuai dengan urutan aktivitas dalam RPP.	4	4	4	Sangat valid
	3. Dirumuskan secara jelas, spesifik dan operasional sehingga mudah diukur.	4	4	4	Sangat valid
	4. Setiap aktivitas siswa dapat diamati	4	4	4	Sangat valid
		4	4	4	<b>Sangat valid</b>

III	<b>Bahasa</b> 1. Menggunakan bahasa yang sesuai dengan kaidah Bahasa Indonesia.	4	4	4	Sangat valid
	2. Menggunakan kalimat/ pernyataan yang komunikatif.	4	4	4	Sangat valid
	3. Menggunakan bahasa yang sederhana dan mudah dimengerti.	4	4	4	Sangat valid
IV	Penilaian umum terhadap lembar pengamatan aktivitas guru dalam pembelajaran dengan menggunakan model <i>problem based learning</i> berbasis <i>children learning in science</i> .	4	4	4	Sangat valid
		<b>4</b>	<b>4</b>	<b>4</b>	<b>Sangat valid</b>
Total		40	40	40	
Rata-rata Skor		4	4	4	Sangat valid

**Keterangan:****I. Angka Penilaian**

1. Baik
2. Kurang baik
3. Baik
4. Sangat baik

**II. T Penilaian Umum**

1. Belum dapat digunakan
2. Dapat digunakan dengan banyak revisi
3. Dapat digunakan dengan sedikit revisi
4. Dapat digunakan tanpa revisi

**Perhitungan reliabilitas**

Validator	Jumlah skor Penilaian	Rata-rata Skor penilaian
1	40	4
2	40	4

$$R = 100\% \times \left( 1 - \frac{A - B}{A + B} \right) = 1,00 \text{ atau } R = 1,00 \text{ (Sangat Reliabel)}$$



**ANALISIS VALIDASI AKTIVITAS GURU**  
**MODEL *PROBLEM BASED LEARNING* BERBASIS *CHILDREN***  
***LEARNING IN SCIENCE***

NO	Aspek Yang Dinilai	Skor		Rata-rata	Keterangan
		V 1	V 2		
I	<b>Format Pengamatan Aktivitas Guru</b>				
	1. Petunjuk lembar pengamatan aktivitas guru dinyatakan dengan jelas sehingga memudahkan melakukan penilaian	4	4	4	SV
	2. Kriteria penilaian dinyatakan dengan jelas.	4	4	4	SV
		<b>4</b>	<b>4</b>	<b>4</b>	<b>SVF</b>
II	<b>Isi Pengamatan Aktivitas Guru</b>				
	1. Kesesuaian dengan aktivitas guru dalam Rencana Pelaksanaan Pembelajaran (RPP).	4	4	4	SV
	2. Urutan pengamatan sesuai dengan urutan aktivitas dalam RPP.	4	4	4	SV
	3. Dirumuskan secara jelas, spesifik dan operasional sehingga mudah diukur.	4	4	4	SV
	4. Setiap aktivitas guru dapat diamati	4	4	4	SV
		<b>4</b>	<b>4</b>	<b>4</b>	<b>SVF</b>
III	<b>Bahasa</b>				
1. Menggunakan bahasa yang sesuai dengan kaidah Bahasa Indonesia.	4	4	4	SV	

	2. Menggunakan kalimat/ Pernyataan yang komunikatif.	4	4	4	SV
	3. Menggunakan bahasa yang sederhana dan mudah dimengerti.	4	4	4	SV
		4	4	4	SV
IV	Penilaian umum terhadap lembar pengamatan aktivitas guru dalam pembelajaran dengan menggunakan model <i>problem based learning</i> berbasis <i>childeren learning in science</i> .	4	4	4	SV
		4	4	4	SVF
<b>Total</b>		<b>40</b>	<b>40</b>	<b>40</b>	
<b>Rata-rata Skor</b>		<b>4</b>	<b>4</b>	<b>4</b>	<b>SV</b>

**Keterangan:**

**I. Tangka Penilaian**

1. Tidak baik
2. Kurang baik
3. Baik
4. Sangat baik

**II. Penilaian Umum**

1. Belum dapat digunakan
2. Dapat digunakan dengan banyak revisi
3. Dapat digunakan dengan sedikit revisi
4. Dapat digunakan tanpa revisi

**Perhitungan reliabilitas**

Validator	Jumlah skor Penilaian	Rata-rata Skor penilaian
1	40	4
2	40	4

$$R = 100\% \times \left( 1 - \frac{A - B}{A + B} \right) = 1,00 \text{ atau } R = 1, 00 \text{ (Sangat Reliabel)}$$

**ANALISIS VALIDASI RESPON SISWA**  
**MODEL *PROBLEM BASED LEARNING* BERBASIS *CHILDREN***  
***LEARNING IN SCIENCE***

NO	URAIAN	SKOR		Rata-Rata	Keterangan
		V 1	V 2		
I	<b>Petunjuk Penilaian Respon Peserta Didik</b>				
	1. Petunjuk penilaian lembar respon peserta didik dinyatakan dengan jelas	4	4	4	SV
		4	4	4	SVF
II	<b>Isi Respon Peserta Didik</b>				
	1. Pertanyaan yang ada termuat dengan jelas	4	4	4	SV
	2.T Pertanyaan yang ada dapat menggambarkan respon peserta didik dalam pembelajaran	4	4	4	SV
		4	4	4	SVF
III	<b>Bahasa</b>				
	1. Menggunakan bahasa yang sesuai dengan kaidah Bahasa Indonesia.	4	4	4	SV
	2.T Menggunakan kalimat/ pernyataan yang komunikatif.	4	4	4	SV
	3. Menggunakan bahasa yang sederhana dan mudah dimengerti.	4	4	4	SV
		4	4	4	SVF
IV	Penilaian umum terhadap lembar respon peserta didik dengan menggunakan model <i>problem based learning</i> berbasis <i>children learning in science</i>	4	4	4	SV
		4	4	4	SV
<b>Total</b>		<b>28</b>	<b>28</b>	<b>28</b>	

<b>Rata-rata Skor</b>	<b>4</b>	<b>4</b>	<b>4</b>	<b>SV</b>
-----------------------	----------	----------	----------	-----------

**Keterangan:****I. TAngka Penilaian**

1. Tidak baik
2. Kurang baik
3. Baik
4. Sangat baik

**II. TPenilaian Umum**

1. Belum dapat digunakan
2. Dapat digunakan dengan banyak revisi
3. Dapat digunakan dengan sedikit revisi
4. Dapat digunakan tanpa revisi

**Perhitungan reliabilitas**

<b>Validator</b>	<b>Jumlah skor Penilaian</b>	<b>Rata-rata Skor penilaian</b>
1	28	4
2	28	4

$$R = 100\% \times \left( 1 - \frac{A - B}{A + B} \right) = 1,00 \text{ atau } R = 1,00 \text{ (Sangat Reliabel)}$$

## RIWAYAT HIDUP PENULIS



Nama lengkap **Reski Sudirman** lahir di Pinrang, pada tanggal 20 Juli 1995, merupakan anak ke-3 dari 6 bersaudara dari pasangan Bapak H. Sudirman dan Ibu Hj. Dara, Penulis berkebangsaan Indonesia dan beragama Islam. Penulis beralamat di jalan Muhajirin Kompleks PU Malengkeri

Kecamatan Tamalate, Makassar. Alamat tetap penulis yaitu Pinrang, Kelurahan Pallemang, Kecamatan Mattirosompe.

Riwayat pendidikan penulis, yaitu pada tahun 2007 lulus dari SD Negeri 54 Pallameang Kabupaten Pinrang. Pada tahun 2010 Lulus dari SMP Negeri 1 Mattirosompe dan melanjutkan ke SMA Negeri 3 Pinrang pada tahun yang sama dan lulus pada tahun 2013, selanjutnya penulis melanjutkan pendidikannya di

**Universitas Islam Negeri Alauddin Makassar** Fakultas Tarbiyah dan Keguruan **Jurusan Pendidikan Fisika (S1)**. Penulis direkrut menjadi asisten Fisika Dasar 1 angkatan 2014, Fisika Dasar angkatan 2015 dan kembali diberikan kepercayaan sebagai asisten praktikum Elektronika Dasar 2 angkatan 2015.