

**PERANCANGAN ALAT DAN SISTEM *SMART CHARGER* PADA
SMARTPHONE MENGGUNAKAN ARDUINO**



SKRIPSI

Diajukan untuk memenuhi salah satu syarat guna mencapai gelar
Sarjana Komputer pada Jurusan Teknik Informatika
Fakultas Sains dan Teknologi
UIN Alauddin Makassar

Oleh:

RUSDianto Gunawan

NIM. 60200111080

**FAKULTAS SAINS DAN TEKNOLOGI
UNIVERSITAS ISLAM NEGERI ALAUDDIN MAKASSAR**

2017

PERNYATAAN KEASLIAN SKRIPSI

Saya yang bertanda tangan di bawah ini :

Nama : Rusdianto Gunawan
NIM : 60200111080
Jurusan : Teknik Informatika
Fakultas/Program : Sains dan Teknologi
Judul : Perancangan Alat dan Sistem Smarger Pada
Smartphone Menggunakan Arduino

Menyatakan dengan sebenarnya bahwa skripsi yang saya tulis ini benar merupakan hasil karya saya sendiri. Jika di kemudian hari terbukti bahwa ini merupakan duplikasi, tiruan, plagiat, atau dibuat oleh orang lain, sebagian atau seluruhnya, maka skripsi dan gelar yang diperoleh karenanya batal demi hukum.

Makassar, 21 Agustus 2017
Penyusun,

Rusdianto Gunawan
NIM : 60200111080

UNIVERSITAS ISLAM NEGERI
ALAUDDIN
M A K A S S A R

PERSETUJUAN PEMBIMBING

Pembimbing penulisan skripsi saudara **Rusdianto Gunawan : 60200111080**, mahasiswa Jurusan Teknik Informatika pada Fakultas Sains dan Teknologi Universitas Islam Negeri (UIN) Alauddin Makassar, setelah dengan seksama meneliti dan mengoreksi skripsi yang bersangkutan dengan judul, **“Perancangan Alat dan Sistem Smart Charger Pada Smartphone Menggunakan Arduino”**, memandang bahwa skripsi tersebut telah memenuhi syarat-syarat ilmiah dan dapat disetujui untuk diajukan ke sidang Munaqasyah.

Demikian persetujuan ini diberikan untuk proses selanjutnya.

Makassar, 8 Agustus 2017

Pembimbing I



Nur Afif, S.T., M.T

NIP. 19810224 200912 1 003

Pembimbing II



Faisal, S.T., M.T

NIP. 19720721 201101 1 001

UNIVERSITAS ISLAM NEGERI
ALAUDDIN
M A K A S S A R

PENGESAHAN SKRIPSI

Skripsi ini berjudul “PERANCANGAN ALAT DAN SISTEM SMART CHARGER PADA SMARTPHONE MENGGUNAKAN ARDUINO” yang disusun oleh saudara Rusdianto Gunawan, NIM: 60200111080, Mahasiswa Jurusan Teknik Informatika Universitas Islam Negeri (UIN) Alauddin Makassar, telah di uji dan dipertahankan dalam sidang Munaqasyah yang diselenggarakan pada hari, Jumat, 18 Agustus 2016 M dinyatakan telah dapat diterima sebagai salah satu syarat untuk memperoleh gelar Sarjana Komputer dalam Jurusan Teknik Informatika dengan beberapa perbaikan.

Makassar, 21 Agustus 2017 M
28 Dzul Kaidah 1438 H

DEWAN PENGUJI

- | | | |
|------------------|------------------------------------|---------|
| 1. Ketua | : Dr. Wasilah, S.T., M.T. | (.....) |
| 2. Sekretaris | : A. Hutami Endang, S.Kom., M.Kom. | (.....) |
| 3. Munaqisy I | : Faisal, S.Kom., M.Kom. | (.....) |
| 4. Munaqisy II | : A.Muhammad Syafar, S.T., M.T. | (.....) |
| 5. Munaqisy III | : Dr. Muh. Thahir Maloko, M.HI. | (.....) |
| 6. Pembimbing I | : Nur Afif, S.T., M.T. | (.....) |
| 7. Pembimbing II | : Faisal, S.T., M.T | (.....) |

Diketahui oleh :
Dekan Fakultas Sains dan Teknologi
UIN Alauddin Makassar



Prof. Dr. H. Arifuddin, M.Ag.
NIP . 19691205 199303 1 001

KATA PENGANTAR

بِسْمِ اللَّهِ الرَّحْمَنِ الرَّحِيمِ

Puji dan syukur hanya diperuntukkan kepada Allah swt. yang senantiasa melimpahkan nikmat-Nya berupa kesehatan dan kesempatan kepada penulis dan keluarga, sehingga dapat menyelesaikan disertasi ini dengan baik. Demikian pula salawat dan taslim disampaikan kepada junjungan Baginda Rasulullah Muhammad SAW yang merupakan *uswah al-ḥasanah* sekaligus figur pemimpin yang meletakkan dasar-dasar aturan sistem pemidanaan di dunia Islam.

Penyelesaian skripsi ini, tentunya peneliti menyadari bahwa untuk memperoleh gelar sarjana adalah tidaklah mudah, dan pasti mengalami hambatan dan gangguan, namun dapat diatasi dengan dukungan moril dan materil dari berbagai pihak. Oleh karena itu, penulis menghaturkan terima kasih dan rasa hormat yang tak terhingga dan teristimewa kepada kedua orang tuaku, Ayahanda dr. H. Gunawan, M.Si., MH., dan Ibunda Hj. Andi Rosniati, S.Kep., Ns., atas segala doa dan pengorbanannya, baik moril maupun materil, demikian juga kepada kakak yang tercinta Gusnina Oktavianti Gunawan, S.Ked., yang senantiasa memberi semangat untuk menyelesaikan studi. Penulis juga menghaturkan penghargaan yang setinggi-tingginya dan ucapan terima kasih yang sebesar-besarnya, kepada:

1. Rektor Universitas Islam Negeri Alauddin Makassar, Bapak Prof. Dr. H. Musafir Pababari, M.Si., para pimpinan, staf, dan seluruh civitas akademika UIN Alauddin Makassar.

2. Dekan Fakultas Sains dan Teknologi Universitas Islam Negeri (UIN) Alauddin Makassar Bapak Prof. Dr. H. Arifuddin Ahmad, M. Ag.
3. Ketua Jurusan Teknik Informatika Bapak Faisal, S.T.,M.T., dan sekretaris jurusan Bapak A. Muhammad Syafar, S.T., M.T.
4. Pembimbing I Bapak Nur Afif, ST., MT., dan Pembimbing II, Bapak Faisal, S.T., M. T., yang telah banyak membimbing dan membantu peneliti dalam penulisan skripsi hingga selesai.
5. Penguji I Bapak Faisal Akib, S.Kom., M.Kom., Penguji II Bapak A. Muhammad Syafar, S.T., M.T., dan Penguji III Bapak Dr. Muh. Thahir Maloko, M.Hi., yang telah menguji dan membimbing dalam penulisan skripsi ini.
6. Seluruh Dosen, staf dan karyawan baik di tingkat jurusan Teknik Informatika maupun di tingkat Fakultas Sains dan Teknologi UIN Alauddin Makassar yang telah banyak membantu dalam proses penyelesaian administrasi mulai dari saat kuliah sampai dalam proses akhir ujian.
7. Teman-teman angkatan 2011 Teknik Informatika yang tidak dapat disebut satu persatu, teman-teman seperjuangan yang sangat membantu dan memberi semangat, sehingga skripsi ini dapat diselesaikan
8. Andi Ainul Furqan, S.Kom., Andi Fikrian Nurdin, S.Kom., Adi Sarmanto, Fira Septiani Virgin, Khalid Fadhlullah, Sofyan Rijaluddin, Muh. Fathul Mubarak, dan kakanda Ucok Sinaga S.T., M.T., yang telah setia menemani penulis baik suka maupun duka.
9. Semua pihak yang tidak dapat disebutkan satu persatu, yang telah dengan tulus dan ikhlas memberikan doa dan motivasi.

Penulis menyadari, masih banyak kekurangan dalam skripsi ini karena keterbatasan yang dimiliki penulis sebagai manusia yang tak luput dari kesalahan. Kritik dan saran yang membangun dari berbagai pihak demi perbaikan dan penyempurnaan akan penulis terima dengan senang hati. Semoga skripsi ini dapat berguna bagi para pembaca atau siapa saja yang tertarik dengan materinya. Lebih dan kurangnya penulis mohon maaf yang sebesar-besarnya, semoga Allah swt. melimpahkan rahmat-Nya kepada kita semua. Amin.

Makassar, 17 Juli 2017

Wassalam

Penulis,

Rusdianto Gunawan

NIM: 60200111080

UNIVERSITAS ISLAM NEGERI
ALAUDDIN
M A K A S S A R

DAFTAR ISI

HALAMAN JUDUL.....	i
PERSETUJUAN PEMBIMBING.....	ii
PERNYATAAN KEASLIAN SKRIPSI.....	iii
PENGESAHAN SKRIPSI.....	iv
KATA PENGANTAR	v
DAFTAR ISI.....	viii
DAFTAR GAMBAR	xi
DAFTAR TABEL.....	xiii
ABSTRAK	xiv
BAB I PENDAHULUAN.....	1
A. Latar Belakang Masalah.....	1
B. Rumusan Masalah	5
C. Fokus Penelitian dan Deskripsi Fokus	5
D. Kajian Pustaka.....	6
E. Tujuan dan Kegunaan Penelitian.....	9
BAB II TINJAUAN TEORITIS	11
A. Perancangan Alat.....	11
B. <i>Charger</i>	11
C. <i>Smartphone</i>	12
D. Arduino Uno.....	14
E. <i>LED (Light Emitting Diode)</i>	15

F. <i>Relay</i>	16
G. <i>Module Bluetooth HC-05</i>	18
H. <i>Adaptor</i>	20
I. Kabel USB.....	23
J. MIT App Inventor	24
K. Daftar Simbol	27
1. <i>Flowmap Diagram</i>	27
2. <i>Blok Diagram</i>	28
3. <i>Flowchart</i>	30
BAB III METODOLOGI PENELITIAN.....	32
A. Jenis dan Lokasi Penelitian	32
B. Pendekatan Penelitian	32
C. Sumber Data.....	33
D. Metode Pengumpulan Data	33
1. Observasi.....	33
2. Wawancara	33
3. Studi Literatur.....	34
E. Instrumen Penelitian.....	34
1. Perangkat Keras.....	34
2. Perangkat Lunak.....	34
F. Teknik Pengolahan dan Analisis Data	35
G. Teknik Pengujian.....	36

BAB IV ANALISIS DAN PERANCANGAN SISTEM	37
A. Analisis Sistem	37
1. Analisis Sistem yang berjalan	37
2. Analisis Sistem yang diusulkan	38
B. Perancangan Sistem	41
1. Rancang Diagram Blok	41
2. Perancangan Perangkat Keras	43
3. Perancangan Perangkat Lunak	44
4. <i>Flowchart</i>	45
BAB V IMPLEMENTASI DAN PENGUJIAN SISTEM	49
A. Implementasi	49
1. Hasil Perancangan Perangkat Keras	49
2. Tampilan Aplikasi	51
B. Pengujian Sistem	53
1. Pengujian melakukan pengisian baterai <i>smartphone</i>	55
2. Pengujian pemutusan otomatis alat <i>smart charger</i>	57
3. Pengujian sistem secara keseluruhan	58
BAB VI PENUTUP	61
A. Kesimpulan	61
B. Saran	61
DAFTAR PUSTAKA	xv

DAFTAR GAMBAR

II.1 <i>Charger</i>	12
II.2 <i>Smartphone</i>	14
II.3 <i>Arduino Uno</i>	15
II.4 <i>LED</i>	16
II.5 <i>Relay</i>	17
II.6 <i>Bluetooth HC-05</i>	19
II.7 <i>Adaptor</i>	22
II.8 <i>Universal Serial Bus</i>	23
II.9 <i>MIT App Inventor</i>	25
IV.1 Diagram Blok Perancangan Alat <i>Smart Charger</i> Pada <i>Smartphone</i> Menggunakan <i>Arduino</i> terdiri dari beberapa masukan dan keluaran	42
IV.2 Rangkaian <i>Power Supply</i>	43
IV.3 Rangkaian <i>Relay</i>	44
IV.4 <i>Flowchart</i> Alat Pada <i>Arduino</i>	45
IV.5 <i>Flowchart</i> Aplikasi <i>Monitoring Android</i> Pada <i>Smartphone</i>	47
V.1 Hasil Rancangan Alat <i>Smart Charger</i>	49
V.2 Rancangan Alat yang dihubungkan dengan <i>smartphone</i>	50
V.3 Tampilan awal aplikasi <i>Battery Information</i> sebelum terkoneksi dengan Alat <i>Smart Charger</i>	51
V.4 Langkah Pengujian Sistem.....	55
V.5 Perangkat <i>Bluetooth</i> yang aktif	56

V.6 Tampilan <i>Connect Bluetooth</i> pada saat <i>smartphone</i> terhubung dengan Alat <i>Smart Charger</i>	56
V.7 Tampilan baterai 100% pada <i>smartphone</i>	57
V.8 Alat <i>smart charger</i> dalam kondisi mati	59
V.9 Alat <i>smart charger</i> dalam kondisi menyala	60



DAFTAR TABEL

II. 1 Daftar Simbol <i>Flowmap Diagram</i> (Jogiyanto, 2001)	27
II. 2 Daftar simbol <i>Diagram Blok</i> (Taufik, 2005).....	29
II. 3 Daftar Simbol <i>Flowchart</i> (Kristanto, 2003)	30
IV.1 <i>Flowmap Diagram</i> Analisis Sistem yang berjalan.....	37
IV.2 <i>Flowmap Diagram</i> Analisis Sistem yang diusulkan	39



ABSTRAK

Nama : Rusdianto Gunawan
Nim : 60200111080
Jurusan : Teknik Informatika
Judul : Perancangan Alat dan Sistem *Smart Charger* Pada *Smartphone* Menggunakan Arduino
Pembimbing I : Nur Afif, S.T., M.T.
Pembimbing II : Faisal, S.T., M.T.

Penelitian ini dilatarbelakangi oleh ledakan *smartphone* yang berdampak pada baterainya karena pengaruh *overheat* (pengisian yang berlebihan). Berdasarkan latar belakang tersebut peneliti merancang suatu alat dan aplikasi yang disebut *Smart Charger* Menggunakan Arduino.

Pengambilan data dilakukan dengan cara *Library Research*. Data yang dikumpulkan berupa buku-buku tentang troubleshooting handphone, buku-buku mikrokontroler/Arduino, jurnal, skripsi, tesis, dan literatur, selanjutnya dilakukan pencarian sumber-sumber data *online* atau internet. Analisis data dilakukan dengan menggunakan analisis data kualitatif yang diaplikasikan memakai bahasa pemrograman C++ didalam sebuah aplikasi *Battery Information* yang telah dipasangkan pada *smartphone*. Rancangan alat *smart charger* yang terkontaminasi pada aplikasi *Battery Information* memberikan pengaruh yang signifikan terhadap solusi optimal yang bisa didapatkan guna meminimalisir kasus-kasus ledakan pada *smartphone*.

Perancangan dalam membangun sistem ini terbagi atas *flowmap diagram*, *blok diagram*, *flowchart*, dan perancangan *software/hardware*. Jenis penelitian yang digunakan adalah kuantitatif dengan metode eksperimental. Penelitian ini menggunakan metode pengumpulan data observasi dan wawancara. Metode perancangan yang digunakan adalah *waterfall* dan teknik pengujian yang digunakan adalah *blackbox* dan *kousioner*. Penelitian ini menghasilkan alat *charger smartphone* dalam bentuk kotak persegi panjang disertai dengan aplikasi pemberitahuan optimal yang mampu memperpanjang usia baterai *smartphone* dalam meminimumkan ledakan pada *smartphone* dikarenakan pengaruh *overheat* (pengisian yang berlebihan).

Kata Kunci : *Smartphone, Smart Charger, Battery Information*

BAB I

PENDAHULUAN

A. Latar Belakang Masalah.

Komunikasi merupakan hal yang terpenting atau vital bagi manusia. Tanpa komunikasi maka manusia bisa dikatakan ‘tersesat’ dalam belantara kehidupan ini. Orang yang tidak pernah berkomunikasi dengan manusia bisa dipastikan akan ‘tersesat’, karena ia tidak bisa menaruh dirinya dalam lingkungan sosial.

Perkembangan komunikasi sungguh sangat menakjubkan di era globalisasi ini. Selain itu, mengatasi persoalan waktu kemajuan teknologi komunikasi bisa mengaburkan batas-batas geografis atau wilayah. Munculnya alat-alat elektronik dengan sistem komputerisasinya menyebabkan teknologi dalam berkomunikasi ini berkembang dengan sangat pesatnya. Contohnya yaitu *handphone*. *Handphone* (ponsel genggam) yang lebih dikenal dengan *smartphone* telah menjadi kebutuhan yang wajib dimiliki oleh setiap orang. Pada saat ini, fungsi *smartphone* tidak hanya sebatas digunakan untuk menelpon atau mengirim pesan singkat (*SMS*), namun *smartphone* juga dapat digunakan untuk melakukan berbagai macam hal diantaranya digunakan untuk mengambil gambar dengan fasilitas kamera yang terdapat di *smartphone*, memutar lagu, menonton video, menjelajah internet (*browsing*) dan masih banyak lagi kegunaan dari *smartphone* yang sangat membantu dalam kehidupan sehari-hari. Seperti kebanyakan alat elektronik lainnya, *smartphone* juga membutuhkan energi listrik untuk beroperasi. Energi listrik tersebut didapat dari

baterai yang digunakan oleh *smartphone* dan bersifat tidak *continue*, sehingga harus mengisi kembali baterai *smartphone* dengan menggunakan *charger* yang dilengkapi kabel penghubung karena penggunaan yang berlebihan dapat mengurangi jangka pakai singkat atau umur baterai pun menjadi lebih pendek karena terlalu lama mengisi daya.

Maraknya kasus-kasus meledaknya *smartphone* yang berdampak pada baterainya karena pengaruh *overheat* (pengisian yang berlebihan) serta faktor kerusakan fisik. Hal ini biasanya karena ada sesuatu yang tidak beres di sirkuit pengisian sehingga pengisian daya terus berlanjut dan mendorong reaksi kimia. Baterai pun akhirnya mengalami *overheat*. Tapi karena masih sedang mengisi, sistem tidak bisa mendinginkan dan menyebabkan apa yang dikenal sebagai *thermal runaway* (Sumber:Tekno Liputan 6.com).

Contoh kasus pertama *smartphone* meledak kembali terjadi di Jakarta tahun 2015 dikutip oleh Tekno Liputan 6 di Mirror. Kali ini seorang pria bernama Grant Eger berumur 21 tahun, mengalami luka bakar di tangan setelah *smartphone* Xperia T3 miliknya meledak sekaligus membakar kamar tidur.

Contoh kasus kedua dikutip dari Dairymail tanggal 4 agustus 2014 tepatnya pada hari rabu, terjadi di Negeri Tiongkok yang menewaskan seorang gadis remaja berumur 18 tahun dengan sebagian tubuh terbakar yang disebabkan oleh *charger* pada *smartphone* Iphone 4s miliknya.

Dalam pemanfaatan baterai pada *smartphone*, perlu dikembangkan suatu alat teknologi yang mampu menghemat daya baterai dalam kondisi tertentu. Sebagai salah

satu komponen utama sebuah *smartphone*, baterai tentu menjadi sesuatu yang penting untuk dijaga dan dirawat agar performanya tetap baik dan maksimal. Dalam menjaga dan menjadikan baterai tetap maksimal ini kemudian berkembang banyak cara dan anjuran yang entah dari mana datangnya.

Adapun ayat al-Qur'an yang berkaitan tentang teknologi dalam QS Yunus/10 : 101 yaitu,

قُلْ أَنْظِرُوا مَاذَا فِي السَّمَوَاتِ وَالْأَرْضِ وَمَا تُعْنِي الْآيَاتُ وَالنُّذُرُ عَنْ قَوْمٍ لَا يُؤْمِنُونَ ﴿١٠١﴾

Terjemahnya :

“Katakanlah: "Perhatikanlah apa yang ada di langit dan di bumi. Tidaklah bermanfaat tanda kekuasaan Allah dan rasul-rasul yang memberi peringatan bagi orang-orang yang tidak beriman” (Kementerian Agama, RI, 2012).

Ayat tersebut ditafsirkan oleh Quraish Shihab dalam tafsir Al Misbah. Katakanlah, wahai Nabi, kepada orang-orang yang tetap membangkang itu, "Cermati dan renungilah apa yang ada di langit dan di bumi berupa bukti-bukti yang menunjukkan keagungan dan keesaan Tuhan. Di situ akan kalian dapati bukti-bukti yang dapat membawa kalian untuk menerima ajakan beriman. Akan tetapi, betapa pun banyaknya bukti dan dahsyatnya ancaman, semua itu tidak berguna bagi kaum yang ingkar dan tak mau berpikir. Sebab, ketika orang-orang kafir itu memutuskan untuk tidak beriman, mereka pun tak bakal bersedia melakukan perenungan dan pengamatan terlebih dahulu(1). (1) Ayat ini, dan banyak lagi yang lainnya,

mendorong umat manusia untuk mengembangkan ilmu pengetahuan melalui kontemplasi, eksperimentasi dan pengamatan. Ayat ini juga mengajak untuk menggali pengetahuan yang berhubungan dengan alam raya beserta isinya. Sebab, alam raya yang diciptakan untuk kepentingan manusia ini, hanya dapat dieksplorasi melalui pengamatan indrawi (Shihab, 2002).

Adapun ayat al-Quran yang berkaitan dengan pemborosan dalam QS al-Israa' / 17 : 27 yaitu,

إِنَّ الْمُبَذِّرِينَ كَانُوا إِخْوَانَ الشَّيْطَانِ ۖ وَكَانَ الشَّيْطَانُ لِرَبِّهِ كَفُورًا ﴿٢٧﴾

Terjemahnya :

Sesungguhnya pemboros-pemboros itu adalah saudara-saudara syaitan dan syaitan itu adalah sangat ingkar kepada Tuhannya (Kementerian Agama, RI, 2012).

Ayat tersebut ditafsirkan oleh Quraish Shihab dalam tafsir Al-Misbah. Sebab orang-orang yang menghambur-hamburkan harta secara berlebihan (boros) adalah saudara-saudara setan. Mereka menerima godaan manakala setan-setan memperdaya mereka agar terjerumus dalam kerusakan dan membelanjakan harta secara tidak benar. Kebiasaan setan adalah selalu kufur terhadap nikmat Tuhan. Demikian pula kawannya, akan sama seperti sifat setan (Shihab, 2002).

Dalam hal ini, bagian baterai yang panas mulai menghasilkan panas sendiri. Sehingga membuat bagian *elektrolit* menjadi terlalu panas dan menciptakan uap, serta membangun tekanan sampai memecahkan *casing* baterai. Panas pun menyebar ke komponen lain dan sangat mudah terbakar setelah terkena udara.

Smartphone canggih produk terbaru juga ada kemungkinan berpotensi menghasilkan panas yang berlebihan. Cukup banyak faktor yang membuat baterai *smartphone* cepat panas. Dimulai dari menggunakan *smartphone* saat sedang di-charge maupun memakai *charger* yang tidak original.

Berdasarkan uraian diatas, peneliti ingin merancang sebuah sistem yang mampu memutuskan sumber daya aliran listrik secara otomatis pada baterai *smartphone* dengan menggunakan rangkaian *platform Arduino*. Dimana pada rangkaian tersebut memiliki multifungsi yang dapat mengirim sekaligus menerima perintah eksekusi aliran listrik pada baterai *smartphone* guna memprogram *mikrokontroller* untuk melakukan tugas yang ditentukan.

B. Rumusan Masalah.

Berdasarkan latar belakang masalah diatas, maka disusun rumusan masalah yang akan dibahas adalah “Bagaimana merancang sebuah alat dan sistem *smart charger* pada *smartphone* menggunakan *Arduino*?”.
UNIVERSITAS NEGERI
ALAUDDIN
MAKASSAR

C. Fokus Penelitian dan Deskripsi Fokus.

Dalam penyusunan tugas akhir ini perlu adanya pengertian pada pembahasan yang terfokus sehingga permasalahan tidak melebar. Adapun fokus penelitiannya sebagai berikut:

1. Alat *smart charger* ini berfungsi untuk mengendalikan pengisian daya baterai pada *smartphone*.
2. Alat ini menggunakan *Arduino Uno* sebagai alat untuk menghubungkan alat *smart charger*.

3. Alat ini menggunakan *relay* untuk memutus sambungan daya ke *smartphone*.
4. Alat ini melakukan pengecekan daya dengan menggunakan kabel USB.

Untuk mempermudah pemahaman dan memberikan gambaran serta menyamakan persepsi antara penulis dan pembaca, maka dikemukakan penjelasan yang sesuai dengan variabel dalam penelitian ini. Adapun deskripsi fokus dalam penelitian adalah:

1. Alat ini bersifat *open source* karena dapat digunakan pada segala jenis merek *smartphone* ataupun Laptop.
2. Prosedur kerja alat ini memakai Arduino Uno disambungkan melalui kabel data *USB* yang dihubungkan pada adaptor (*interface*) dimana adaptor tersebut telah dilengkapi *relay* untuk memutus sekaligus menyambung aliran daya baterai pada terminal listrik.
3. Alat yang akan dirancang akan memberikan perlindungan keamanan yang superprotective antara user (pengguna) dan *smartphone* agar dapat terhindar dari *kerusakan fatal* yang dapat beresiko tinggi akibat penyalahgunaan prosedur *smartphone* yang sudah ditetapkan.
4. Target alat ini adalah semua pengguna (*user*) *smartphone*.

D. Kajian Pustaka.

Beberapa peneliti sebelumnya yang diambil oleh peneliti sebagai bahan pertimbangan dan sumber referensi yang berkaitan dengan judul penelitian ini diantaranya sebagai berikut.

Andry, (2010) pada penelitian yang berjudul “Rancang Bangun *System Battery Charging Automatic*”. Dalam penelitian ini dirancang untuk pengisian muatan baterai dengan cara mengaliri baterai dengan arus listrik secara terus menerus. Pengisian dihentikan ketika tegangan baterai telah sampai pada tegangan maksimumnya (muatan penuh). Jika baterai telah mencapai tegangan maksimumnya tetapi tetap dilakukan pengisian maka akan menimbulkan kerugian yaitu pemborosan energi listrik serta akan terjadi pemanasan berlebihan pada baterai yang akan memperpendek umurnya. Untuk menghindari kerugian tersebut, maka akan lebih baik jika charger dapat bekerja secara otomatis untuk mengisi baterai jika baterai itu kosong muatannya (tegangan dibawah nilai nominalnya) serta berhenti mengisi jika baterai telah penuh.

Penelitian yang akan dibuat memiliki kesamaan dengan menggunakan baterai sebagai penyimpan daya arus sementara dan menggunakan *relay* sebagai pemutus arus jika memenuhi kondisi yang telah ditetapkan.

Dalam penelitian yang digunakan oleh peneliti diatas berbeda dari segi mikrokontroller yang digunakan. Peneliti diatas memakai *Mikrokontroller ATMEGA8535* sedangkan yang digunakan peneliti menggunakan *Arduino* dimana memiliki multi fungsi seperti *Open Source*, tidak memerlukan *Chip Programmer*, koneksi *USB*, fasilitas *chip* yang cukup lengkap, ukuran kecil, mudah dibawa, bahasa pemrograman relatif mudah, tersedia *library* gratis, pengembangan aplikasi lebih mudah, dan komunitas *open source* yang saling mendukung.

Rianti, (2010) pada penelitian yang berjudul “Rancang bangun *prototipe* sistem pengendali pengisian muatan baterai dengan tenaga surya sebagai catu daya base *transceiver station (BTS) GSM*”. Dalam penelitian ini dirancang untuk merealisasikan *prototipe* sistem pengendali pengisian baterai dengan tenaga surya sebagai catu daya beban *Base Transceiver Station (BTS) GSM*. Baterai dapat menjadi catu daya cadangan, saat panel surya tidak bekerja secara optimal. Perlindungan baterai dari kondisi *overcharging* sangatlah penting untuk menjaga umur pemakaian baterai. Perancangan sistem ini mempunyai perlindungan dan dapat diterapkan. Baterai yang digunakan adalah baterai *Valve Regulated Lead Acid 6 Volt, 4,5 Ah*, yaitu *Panasonic* dan *Kenmaster*. Sistem pengendali pengisian muatan baterai menggunakan *switching regulator* untuk menstabilkan keluaran panel surya. Pengendali pengisian muatan baterai ini terdiri dari rangkaian *voltage divider*, komparator, dan *relay driver*. *Voltage divider* mengonversi tegangan *switching regulator* dari 7 volt menjadi tegangan referensi dari komparator, yang mana akan membandingkan tegangan baterai dengan tegangan referensi. *Relay Driver* akan mengontrol hubungan penyaklaran masing-masing baterai untuk *charging* atau *discharging* tergantung pada keluaran komparator. Sistem pengendali muatan baterai terdiri dari satu *cluster*, yang mana termasuk empat baterai dan satu panel surya untuk menyuplai beban.

Penelitian yang akan dibuat memiliki kesamaan dengan menggunakan baterai sebagai penyimpan daya arus sementara dan menggunakan *relay* sebagai pemutus arus jika memenuhi kondisi yang telah ditetapkan.

Dalam penelitian yang digunakan oleh peneliti diatas berbeda dari segi penyimpanan energi daya baterainya dan *mikrokontroller* yang digunakan.

Endik, Ovan (2013) pada penelitian yang berjudul “*Charging Breaker Pada Laptop Axioo Neon Tipe MNC*” banyak pengguna yang kurang paham mengenai perawatan baterai laptop yang baik dan benar, sehingga seringkali lalai dalam melakukan pencabutan charger dari laptop ketika baterai laptop sudah penuh. Bila charger tidak dicabut dari laptop maka daya akan tetap dikirimkan ke baterai walaupun baterai sudah penuh dan dapat membuat baterai laptop menjadi bocor dan rusak.

Penelitian yang akan dibuat memiliki kesamaan ketika alat mendeteksi baterai *smartphone* dalam kondisi kosong, maka secara otomatis akan langsung mengisi. Dan jika terisi penuh, maka secara otomatis akan memutus arus yang masuk pada *smartphone* untuk mengurangi kerusakan pada baterai.

Dalam penelitian yang digunakan oleh peneliti diatas berbeda dari segi penggunaan *smartphone* sebagai alat uji coba sedangkan peneliti diatas menggunakan *Laptop Axioo Neontipe MNC*.

E. Tujuan dan Kegunaan Penelitian.

1. Tujuan penelitian

Penelitian ini bertujuan untuk merancang dan membuat alat dan sistem *smart charger* pada *smartphone* menggunakan arduino, sehingga kasus-kasus meledak pada *smartphone* dikarenakan pengaruh *overheat* (pengisian yang berlebihan) dapat diminimalisir.

2. Kegunaan pada Penelitian

Diharapkan dengan kegunaan pada penelitian ini dapat diambil beberapa manfaat yang mencakup empat hal pokok berikut:

a. Bagi Dunia Akademik

Sebagai referensi bagi dunia akademik, khususnya untuk kemajuan wawasan keilmuan teknologi informasi untuk pengembangan pada masa yang akan datang.

b. Bagi industri

Dapat menjadi nilai tambah pada *smartphone* yang sangat berguna untuk masyarakat.

c. Bagi Penulis

Menambah pengetahuan dan wawasan serta mengembangkan daya nalar dalam pengembangan teknologi transportasi dan elektronika

d. Bagi Masyarakat

Agar masyarakat atau para pengguna dapat terhindar dari kasus meledaknya *smartphone* karena *overheat* (pengisian yang berlebihan).

BAB II

TINJAUAN TEORITIS

A. *Perancangan Alat.*

Perancangan alat adalah proses menuangkan ide dan gagasan berdasarkan teori-teori dasar yang mendukung pada suatu alat yang ingin digunakan. Proses perancangan alat dapat dilakukan dengan cara pemilihan komponen yang akan digunakan, mempelajari karakteristik dan data fisiknya, membuat rangkaian skematik dengan melihat fungsi-fungsi komponen yang dipelajari, sehingga dapat dibuat alat yang sesuai dengan spesifikasi yang diharapkan (Irmansyah, 2013).

B. *Charger*

Charger merupakan alat untuk mengisi baterai. misalnya pada baterai ponsel dan sejenisnya. Melalui *charger*, energi listrik untuk baterai dialirkan, mengingat tidak mungkin listrik secara langsung ditransfer ke baterai tanpa alat perantara bernama *charger*. Jenis *charger* sendiri bermacam-macam tergantung dengan spesifikasi baterai yang digunakan. Alhasil, *charger* dan baterai menjadi dua sejoli yang tidak terpisahkan.

Charger bisa dibeli dan didapatkan dengan harga relatif murah, tapi tentu tergantung pada kualitas dan kebutuhannya. Kualitas *charger* akan berefek pada kualitas baterai, jika *charger* yang digunakan berkualitas dengan kata lain mampu mentransfer listrik dengan baik, maka kualitas dan daya tahan baterai pun akan ikut terjaga dan sebaliknya jika *charger* yang digunakan tidak mengirimkan listrik dengan

baik, maka bisa berakibat pada kerusakan baterai, terutama baterai yang dapat diisi ulang, seperti baterai lithium dan sejenisnya (Iwank, 2011).



Gambar II.1. *Charger* (Ebay, 2016)

C. *Smartphone*

Smartphone adalah ponsel yang meliputi fungsi canggih di luar kemampuan panggilan telepon dan mengirim pesan teks. Kebanyakan *smartphone* memiliki kemampuan untuk menampilkan foto, memutar video, cek dan kirim e-mail, dan berselancar di *Web*. *Smartphone* modern seperti ponsel *i-Phone* dan yang berbasis *Android* dapat menjalankan aplikasi pihak ketiga, yang menyediakan fungsionalitas terbatas.

Sementara *smartphone* awalnya digunakan terutama oleh pengguna bisnis, mereka telah menjadi pilihan umum untuk konsumen juga. Berkat kemajuan teknologi, *smartphone* modern lebih kecil dan lebih murah daripada perangkat sebelumnya. Pengguna juga memiliki rentang yang lebih luas dari *smartphone* untuk

memilih dari sebelumnya. Sementara *RIM Blackberry* mendominasi pasar *smartphone* selama bertahun-tahun, produsen lain seperti *Apple*, *HTC*, dan *Samsung* sekarang menawarkan berbagai macam pilihan *smartphone* juga. Peningkatan ketersediaan *smartphone* telah menyebabkan penurunan yang sesuai dalam penggunaan *PDA* standar, yang tidak menyediakan kemampuan telepon.

Sejak *smartphone* memiliki berbagai fungsi, mereka membutuhkan perangkat lunak canggih, mirip dengan sistem operasi komputer. Perangkat lunak *smartphone* menangani panggilan telepon, menjalankan aplikasi, dan menyediakan pilihan konfigurasi untuk pengguna. Kebanyakan *smartphone* termasuk koneksi *USB*, yang memungkinkan pengguna untuk melakukan sinkronisasi data dengan komputer mereka dan memperbarui perangkat lunak *smartphone* mereka.

Smartphone merupakan perangkat elektronik yang hampir dimiliki oleh setiap orang di berbagai belahan dunia, kemampuan lebih dari sekedar fungsi panggilan dan *SMS* menjadikan banyak produsen berlomba-lomba membuat teknologi yang canggih untuk membuat produk mereka laris.

Saat ini pasar *smartphone* dikuasai oleh perangkat berbasis *Android*, *iOS* dan *Windows Phone*. *Blackberry* yang dalam bertahun-tahun menguasai pangsa pasar, harus tergusur oleh banyaknya perangkat *Android* yang lebih maju dan harganya lebih murah. Sementara produsen yang saat ini menguasai pangsa pasar adalah *Samsung* dan *iPhone* (Wikitekno, 2 Maret 2016).



Gambar II.2. *Smartphone* (Muji, 2013)

D. *Arduino Uno*

Arduino uno adalah arduino *board* yang menggunakan *mikrokontroler ATmega328*. Arduino Uno memiliki 14 pin digital (6 pin dapat digunakan sebagai output *PWM*), 6 input analog, sebuah 16 *MHz* osilator kristal, sebuah koneksi *USB*, sebuah konektor sumber tegangan, sebuah *header ICSP*, dan sebuah tombol *reset*. Arduino Uno memuat segala hal yang dibutuhkan untuk mendukung sebuah *mikrokontroler*. Hanya dengan menghubungkannya ke sebuah komputer melalui *USB* atau memberikan tegangan *DC* dari baterai atau *adaptor AC* ke *DC* sudah dapat membuatnya bekerja. Arduino Uno menggunakan *ATmega16U2* yang diprogram sebagai *USB-to-serial converter* untuk komunikasi serial ke komputer melalui *port USB*.

Arduino Uno memiliki pin digital masukan dan keluaran yang berjumlah 14 yang dapat digunakan menggunakan fungsi *pinMode()*, *digitalWrite()* dan

digitalRead(). Setiap pin beroperasi pada tegangan 5 volt. Setiap pin mampu menerima atau menghasilkan arus maksimum sebesar 40 mA dan memiliki resistor *pull-up internal* (diputus secara *default*) sebesar 20-30 Kohm (Maulana, 2014).

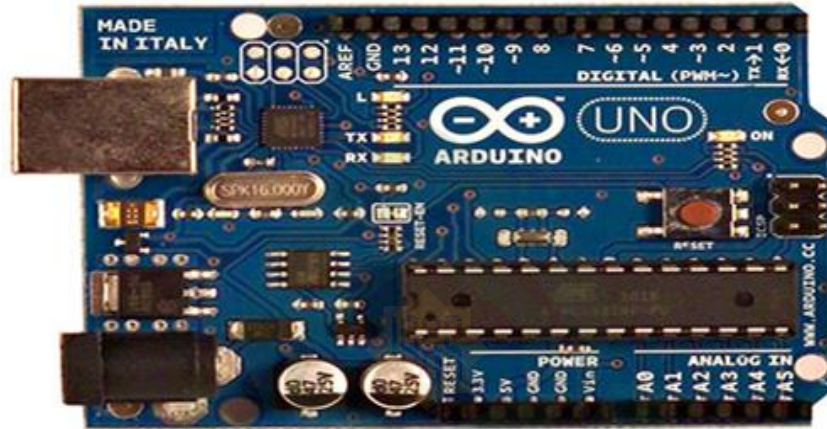

Gambar II.3. Arduino Uno (Maulana, 2014)

E. LED (*Light Emitting Diode*)

Light Emitting Diode atau sering disingkat dengan *LED* adalah komponen elektronika yang dapat memancarkan cahaya monokromatik ketika diberikan tegangan maju. *LED* merupakan keluarga dioda yang terbuat dari bahan semikonduktor. Warna-warna cahaya yang dipancarkan oleh *LED* tergantung pada jenis bahan semikonduktor yang dipergunakannya. *LED* juga dapat memancarkan sinar inframerah yang tidak tampak oleh mata seperti yang sering dijumpai pada *Remote Control TV* ataupun *Remote Control* perangkat elektronik lainnya. Bentuk *LED* mirip dengan sebuah *bohlam* (bola lampu) yang kecil dan dapat dipasangkan dengan mudah ke dalam berbagai perangkat elektronika. Berbeda dengan Lampu

Pijar, *LED* tidak memerlukan pembakaran *filamen* sehingga tidak menimbulkan panas agar menghasilkan cahaya.

Oleh karena itu, saat ini *LED* (*Light Emitting Diode*) yang bentuknya kecil telah banyak digunakan sebagai lampu penerang dalam *LCD TV* yang mengganti lampu tube.

Teknologi *LED* memiliki berbagai kelebihan seperti tidak menimbulkan panas, tahan lama, tidak mengandung bahan berbahaya seperti *merkuri*, dan hemat listrik serta bentuknya yang kecil ini semakin populer dalam bidang teknologi pencahayaan . Berbagai produk yang memerlukan cahaya pun mengadopsi teknologi *Light Emitting Diode (LED)* ini bahkan pengaplikasian *LED* dalam kehidupan sehari-hari (teknikelektronika.com, 18 April 2017).



Gambar II.4 *LED* (teknikelektronika.com, 2017)

F. Relay

Relay adalah Saklar (Switch) yang dioperasikan secara listrik dan merupakan komponen Electromechanical (Elektromekanikal) yang terdiri dari 2 bagian utama yakni Elektromagnet (*Coil*) dan Mekanikal (seperangkat Kontak Saklar/*Switch*).

Relay menggunakan Prinsip Elektromagnetik untuk menggerakkan Kontak Saklar sehingga dengan arus listrik yang kecil (*low power*) dapat menghantarkan listrik yang bertegangan lebih tinggi. Sebagai contoh, dengan *Relay* yang menggunakan Elektromagnet 5V dan 50 mA mampu menggerakkan Armature *Relay* (yang berfungsi sebagai saklarnya) untuk menghantarkan listrik 220V 2A (Dickson, 2016)



Gambar II.5 *Relay* (Dickson, 2016)

Sebagai komponen elektronika, *relay* mempunyai peran penting dalam sebuah sistem rangkaian elektronika dan rangkaian listrik untuk menggerakkan sebuah perangkat yang memerlukan arus besar tanpa terhubung langsung dengan perangkat pengendali yang mempunyai arus kecil. Dengan demikian, *relay* dapat berfungsi sebagai pengaman. *Relay* terdiri dari 3 bagian utama, yaitu :

- 1) *Common*, merupakan bagian yang tersambung dengan *Normally Close* (dalam keadaan normal).
- 2) *Koil* (kumparan), merupakan komponen utama *relay* yang digunakan untuk menciptakan medan magnet.
- 3) Kontak, yang terdiri dari *Normally Close* dan *Normally Open*.

Penemu *relay* pertama kali adalah Joseph Henry pada tahun 1835. Dalam pemakaiannya, biasanya *relay* yang digerakkan dengan arus *DC* dilengkapi dengan sebuah *dioda* yang diparalel dengan lilitannya dan dipasang terbalik yaitu *anoda* pada tegangan (-) dan *katoda* pada tegangan (+). Ini bertujuan untuk mengantisipasi sentakan listrik yang terjadi pada saat *relay* berganti posisi dari *on* ke *off* agar tidak merusak komponen di sekitarnya.

Penggunaan *relay* perlu memperhatikan tegangan pengontrolnya serta kekuatan *relay* men-*switch* arus/tegangan. Biasanya ukurannya tertera pada *body relay*. Misalnya *relay 12VDC/4 A 220V*, artinya tegangan yang diperlukan sebagai pengontrolnya adalah *12Volt DC* dan mampu men-*switch* arus listrik (maksimal) sebesar *4 ampere* pada tegangan *220 Volt*. Sebaiknya *relay* difungsikan 80% saja dari kemampuan maksimalnya agar aman, lebih rendah lagi lebih aman. *Relay* jenis lain ada yang namanya *reedswitch* atau *relay lidi*. *Relay* jenis ini berupa batang kontak terbuat dari besi pada tabung kaca kecil yang dililitin kawat. Pada saat lilitan kawat dialiri arus, kontak besi tersebut akan menjadi magnet dan saling menempel sehingga menjadi saklar yang *on*. Ketika arus pada lilitan dihentikan medan magnet hilang dan kontak kembali terbuka (*off*).

G. Module Bluetooth HC-05

Bluetooth HC-05 Serial Module + Level Converter adalah sebuah modul *Bluetooth HC-05* yang ditambahkan dengan *Level Converter 3,3 to 5V* dan pin *header*, sehingga sangat mudah untuk menggunakannya, tidak perlu penambahan

komponen dan tidak perlu penyolderan lagi, karena sudah langsung bisa dipakai di level tegangan 5V. Berikut tampilan gambar *Bluetooth HC-05* :

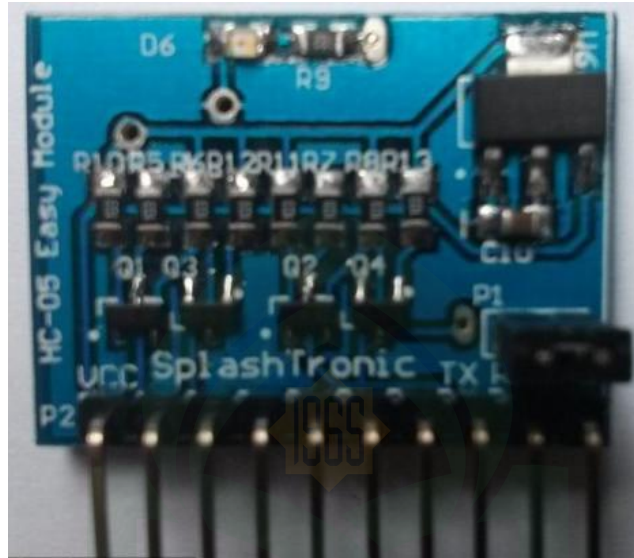

Gambar II.6 *Bluetooth HC-05* (Mercubuana, 2017)

HC-05 sendiri adalah sebuah modul *Bluetooth SPP (Serial Port Protocol)* yang mudah digunakan untuk komunikasi *serial wireless* (nirkabel) yang mengkonversi *port serial* ke *Bluetooth*. *HC-05* menggunakan modulasi *bluetooth V2.0 + EDR (Enhanced Data Rate)* 3 Mbps dengan memanfaatkan gelombang radio berfrekuensi 2,4 GHz. Jarak sinyal dari *HC-05* adalah ± 30 meter, dengan kondisi tanpa halangan. Adapun spesifikasi dari *HC-05* adalah :

1. *Hardware* (Perangkat Keras) :
 - a) Sensitivitas - 80dBm (Typical).
 - b) Daya transmit RF sampai dengan + 4dBm.
 - c) Operasi daya rendah 5V I/O.

- d) Kontrol *PIO*.
- e) Antarmuka *UART* dengan *baudrate* yang dapat diprogram.
- f) Memakai antena terintegrasi.

2. *Software* (Perangkat Lunak) :

- a) *Default baudrate* 9600, *Data bit* : 8, *Stop bit* = 1, *Parity* : *No Parity*, mendukung *baudrate* : 9600, 19200, 38400, 57600, 115200, 230400 dan 460800.
- b) *Auto* koneksi pada saat *device* dinyalakan (*default*).
- c) *Auto reconnect* pada menit ke 30 ketika hubungan putus karena *range* koneksi.

Nama *default* (standar) adalah *HC-05* dengan *password* (sandi) awal adalah 1234. *HC-05* hanya bisa melakukan komunikasi *point-to-point*, tetapi *HC-05* dalam mode *master* dapat memilih dengan siapa akan *dipairing* (dipasangkan).

H. Adaptor

Adaptor adalah sebuah rangkaian elektronika yang bekerja dengan mengubah tegangan *AC* yang tinggi menjadi *DC* yang rendah. *Adaptor* bisa dikatakan sebagai pengganti baterai/aki. Jadi dengan adanya alat ini, rangkaian elektronik yang membutuhkan catu daya baterai bisa diganti dengan *adaptor*.

Selain sebagai pengganti baterai, *adaptor* juga banyak digunakan sebagai pencatu daya (*power supply*) dan *charger* baterai. Oleh sebab itu, alat ini menjadi sangat penting dalam dunia elektronika. Sebab jika alat tersebut tidak ada, maka

listrik dirumah hanya akan digunakan untuk menyalakan lampu, dan peralatan listrik lainnya.

Secara umum jenis/macam-macam *adaptor* meliputi :

1. *Adaptor DC Converter*, merupakan jenis *adaptor* yang bekerja dengan merubah tegangan *DC* yang kecil. Contohnya tegangan *12v* menjadi *6v*.
2. *Adaptor Step Up* dan *Step Down*, merupakan jenis adaptor yang bekerja dengan merubah tegangan *AC* yang besar. Misalnya : Dari Tegangan *110v* menjadi tegangan *220v*. Sedangkan *Adaptor Step Down* adalah *adaptor* yang dapat mengubah tegangan *AC* yang besar menjadi tegangan *AC* yang kecil. Misalnya : Dari tegangan *220v* menjadi tegangan *110v*.
3. *Adaptor Inverter*, adalah adaptor yang dapat mengubah tegangan *DC* yang kecil menjadi tegangan *AC* yang besar. Misalnya : Dari tegangan *12v DC* menjadi *220v AC*.
4. *Adaptor Power Supply*, adalah *adaptor* yang dapat mengubah tegangan listrik *AC* yang besar menjadi tegangan *DC* yang kecil. Misalnya : Dari tegangan *220v AC* menjadi tegangan *6v, 9v, atau 12v DC*.

Saat ini adaptor yang sering dikenal pengguna adalah jenis *adaptor power supply*, karena jenis *adaptor* ini biasa ditemukan pada *amplifier*, televisi, radio, dan perangkat elektronik lainnya. Selain itu, *adaptor power supply* juga digunakan untuk *charger* baterai/aki dengan sedikit modifikasi. *Charger* laptop, *HP*, atau *smartphone* relatif sama, namun memiliki rangkaian dan sistem kerjanya yang berbeda, namun memiliki tujuan yang sama, yaitu menurunkan tegangan sekaligus mengubah

tegangan *AC* menjadi *DC* . Dulu kebanyakan rangkaian elektronik diberi *catu daya* dengan *trafo step down* untuk menurunkan tegangan *AC* sedangkan rangkaian *adaptor* untuk menyearahkan sekaligus menyetabilkan tegangan. Namun sekarang sudah menggunakan sistem *AC matic*, sehingga lebih menghemat ruang dan biaya.



Gambar II.7. *Adaptor* (Wikipedia, 2017)

Adaptor juga banyak di gunakan dalam alat sebagai *catu daya*, layaknya *amplifier*, radio, pesawat televisi *mini* (ukuran kecil) dan perangkat elektronik lainnya. Perangkat elektronik *adaptor* sangatlah mudah untuk dibuat karena banyak dari komponennya yang dijual di pasaran. *Adaptor power supply* dibuat untuk menggantikan fungsi baterai atau aki agar lebih ekonomis. *Adaptor power supply* ada yang dibuat sendiri, tetapi ada yang dibuat dijadikan satu dengan rangkaian lain. Misalnya dengan rangkaian *Radio Tape*, Televisi, dan lain-lain.

I. Kabel USB

Universal Serial Bus (USB) adalah standar bus serial untuk perangkat penghubung, biasanya kepada komputer namun juga digunakan di peralatan lainnya seperti konsol permainan, ponsel dan PDA. Sistem *USB* mempunyai desain yang asimetris, yang terdiri dari pengontrol *host* dan beberapa peralatan terhubung yang berbentuk "pohon" dengan menggunakan peralatan *hub* yang khusus.

Desain *USB* ditujukan untuk menghilangkan perlunya penambahan *expansion card* ke *ISA* komputer atau *bus PCI*, dan memperbaiki kemampuan *plug-and-play* (pasang-dan-mainkan) dengan memperbolehkan peralatan-peralatan ditukar atau ditambah ke sistem tanpa perlu *mereboot* komputer. Ketika *USB* dipasang, ia langsung dikenal sistem komputer dan memproses *device driver* yang diperlukan untuk menjalankannya. *USB* dapat menghubungkan peralatan tambahan komputer seperti *mouse*, *keyboard*, pemindai gambar, kamera *digital*, *printer*, *hard disk*, dan komponen *networking*. *USB* kini telah menjadi standar bagi peralatan multimedia seperti pemindai gambar dan kamera *digital*.



Gambar II.8. *Universal Serial Bus* (Wikipedia, 2017)

J. MIT App Inventor

App Inventor adalah aplikasi yang awalnya dikembangkan oleh *Google*, dan saat ini dikelola oleh *Massachusetts Institute of Technology (MIT)*. *App Inventor* memungkinkan para pengguna baru agar dapat memprogram komputer dan dapat menciptakan aplikasi untuk perangkat lunak terutama bagi sistem yang berbasis operasi Android. *App Inventor* menggunakan antarmuka grafis, serupa dengan antarmuka pengguna pada *Scratch* dan *StarLogo TNG*, yang memungkinkan pengguna untuk men *drag & drop* obyek visual untuk menciptakan aplikasi yang bisa dijalankan pada perangkat Android. Dalam menciptakan *App Inventor*, *Google* telah melakukan beberapa riset yang berkaitan dengan komputasi edukasional dan menyelesaikan lingkungan pengembangan online *Google*.

App Inventor merupakan sebuah *tool* (alat) untuk membuat aplikasi android karena dari *tool* ini berbasis visual *block programming*. Maka dapat disimpulkan mampu membuat aplikasi tanpa kode sedikitpun. *App Inventor* juga bisa didefinisikan sebagai visual block programming karena pengguna dapat melihat, menggunakan, menyusun dan *drag-drops* “blok” yang merupakan simbol-simbol perintah dan fungsi *event handler* tertentu dalam membuat aplikasi, dan secara sederhana pengguna bisa menyebutnya tanpa menuliskan kode program *coding less*.

Contoh *block programming* pada *App Inventor* seperti gambar dibawah ini :

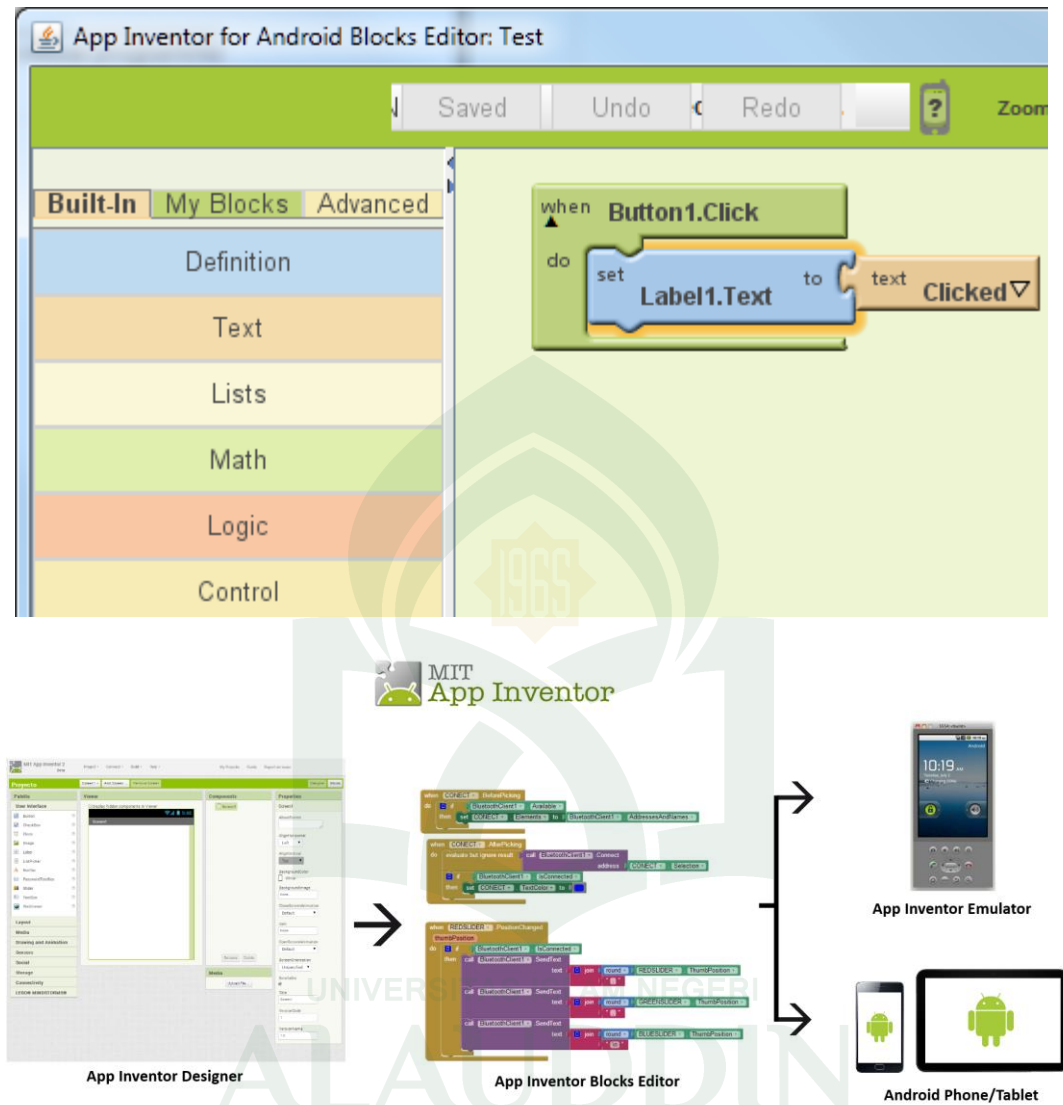

Gambar II.9 MIT APP Inventor (Haryanto, Toto, 2017)

Pengguna cukup mengerti kode-kode atau pernah bergelut dalam dunia teknologi informasi untuk membuat aplikasi dengan *App Inventor* dan tidak mesti memiliki basic programmer sekalipun. Bahkan *App Inventor* tidak hanya untuk membuat aplikasi saja, karena bisa digunakan untuk mengasah logika pengguna.

Framework visual programming ini terkait dengan bahasa pemrograman *Scratch* dari MIT, yang secara spesifik merupakan implementasi dari *Open Block* yang didistribusikan oleh *MIT Scheller Teacher Education Program* yang diambil dari riset yang dilakukan oleh *Ricarose Roque*. *App Inventor* menggunakan *Kawa Language Framework* dan *Kawa's dialect*, yang *didevelop* (dikelola) oleh *Per Bothner* dan di distribusikan sebagai bagian dari *GNU Operating System* oleh *Free Software Foundation* sebagai *Compiler* yang *mentraslate* (menerjemahkan) *visual block programming* untuk diimplementasikan pada platform Android.

Didalam pembuatan aplikasi pada *MIT APP Inventor*, terdapat beberapa *flexibility* (kemudahan), yaitu :



1. Tidak perlu menghafal dan mengingat instruksi atau kode-kode program.
2. Komponen & Blok *event* tersedia dengan lengkap untuk menggunakannya.
3. Layaknya sebuah objek hanya tinggal dirangkai dengan komponen & blok yang sesuai fungsinya, cukup dengan meletakkannya seperti puzzle yang tinggal merubah propertinya, misalkan memberikan nilai angka untuk mengeset *timer* (waktu).
4. *Event handler* akan memudahkan dalam menangani setiap kejadian atau event yang ingin dihandle.
5. Memudahkan pembuatan sebuah aplikasi untuk menangani *SMS* (*Short Message Sending*), dalam *App Inventor* cukup hanya mengambil *drag drops* (memindahkan) blok yang menangani *event SMS* (*Short Message Sending*).

K. Daftar Simbol



1. Flowmap Diagram

Flowmap atau bagan alir adalah bagan yang menunjukkan aliran di dalam program atau prosedur sistem secara logika. *Flowmap* ini berfungsi untuk memodelkan masukan, keluaran, proses maupun transaksi dengan menggunakan simbol-simbol tertentu. Pembuatan *flowmap* ini harus dapat memudahkan bagi pemakai dalam memahami alur dari sistem atau transaksi.

Tabel II.1 Daftar Simbol *Flowmap Diagram* (Jogiyanto, 2001).

Simbol	Nama	Keterangan
	Terminator Awal / Akhir Program	Simbol untuk memulai dan mengakhiri suatu program
	Dokumen	Menunjukkan dokumen berupa dokumen <i>input</i> dan <i>output</i> pada proses manual dan proses berbasis komputer
	Proses Manual	Menunjukkan kegiatan proses yang dilakukan secara manual

Tabel II.1 Lanjutan

	Proses Komputer	Menunjukkan kegiatan proses yang dilakukan secara komputerisasi
	Arah Aliran Data	Menunjukkan arah aliran dokumen antar bagian yang terkait pada suatu sistem
	Penyimpanan Manual	Menunjukkan media penyimpanan data / informasi secara manual
	Data	Simbol input/output digunakan untuk mewakili data <i>input/output</i>

2. Blok diagram

Blok diagram adalah diagram dari sebuah sistem, di mana bagian utama atau fungsi yang diwakili oleh *blok* dihubungkan dengan garis, yang menunjukkan hubungan dari *blok*. banyak digunakan dalam dunia rekayasa dalam desain *hardware*, desain elektronik, *software* desain, dan proses aliran diagram.

Tabel II.2 Daftar Simbol *Diagram Blok* (Taufik, 2005).

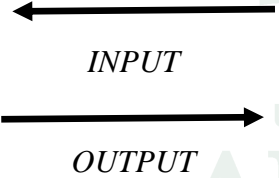



Simbol	Nama	Keterangan
	Blok/Kotak	Biasanya berisikan uraian dan nama elemennya, atau simbol untuk operasi matematis yang harus dilakukan pada masukan untuk menghasilkan Keluaran.
	Tanda anak panah	Menyatakan arah informasi aliran isyarat atau unilateral.

3. Flowchart



Flowchart atau Bagan alir adalah bagan (*chart*) yang menunjukkan alir (*flow*) di dalam program atau prosedur sistem secara logika. Bagan alir

(*flowchart*) digunakan terutama untuk alat bantu komunikasi dan untuk dokumentasi.

Tabel II.3 Daftar Simbol *Flowchart* (Kristanto, 2003).

Simbol	Nama	Keterangan
	<i>Terminator</i>	Permulaan atau akhir program
	<i>Flow Line</i>	Arah aliran program
	<i>Preparation</i>	Proses inisialisasi atau pemberian harga awal
	<i>Process</i>	Proses perhitungan atau proses pengolahan data
	<i>Input/Output Data</i>	Proses <i>input</i> atau <i>output</i> data, parameter, informasi

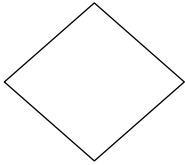
Tabel II.3 Lanjutan

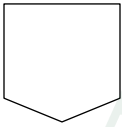
	<p><i>Predefined Process</i></p>	<p>Permulaan sub program atau proses menjalankan sub program</p>
	<p><i>Decision</i></p>	<p>Perbandingan pernyataan, penyeleksian data yang memberikan pilihan untuk langkah selanjutnya</p>
	<p><i>On Page Connector</i></p>	<p>Penghubung bagian-bagian <i>flowchart</i> yang ada pada satu halaman</p>
	<p><i>Off Page Connector</i></p>	<p>Penghubung bagian-bagian <i>flowchart</i> yang ada pada halaman berbeda</p>

BAB III

METODOLOGI PENELITIAN

Dalam rangka menyelesaikan perancangan alat *smart charger* pada *smartphone* menggunakan Arduino maka penulis telah melakukan penelitian berdasarkan metode yang dijalankan secara bertahap dan terencana. Metode ini digunakan untuk menjelaskan tentang penelitian. Adapun metode-metode penelitian yang digunakan sebagai berikut:

A. Jenis dan Lokasi Penelitian

1. Jenis Penelitian

Dalam melakukan penelitian ini, jenis penelitian yang digunakan adalah penelitian kuantitatif dengan metode eksperimental. Dipilihnya jenis penelitian ini karena penulis menganggap jenis ini sangat cocok dengan penelitian yang diangkat oleh penulis karena melakukan pengembangan sebuah alat melakukan penelitian berupa eksperimen terhadap objek penelitian penulis.

2. Lokasi Penelitian

Adapun lokasi penelitian ini dilakukan di Laboratorium Elektronika Teknik Informatika UIN Alauddin Makassar.

B. Pendekatan Penelitian

Penelitian ini menggunakan pendekatan penelitian saintifik yaitu pendekatan berdasarkan ilmu pengetahuan dan teknologi.

C. Sumber Data

Sumber data pada penelitian ini adalah menggunakan *Library Research* yang merupakan cara mengumpulkan data dari beberapa buku, jurnal, skripsi, tesis maupun literatur lainnya yang dapat dijadikan acuan pembahasan dalam masalah ini. Penelitian ini keterkaitan pada sumber-sumber data *online* atau internet ataupun hasil dari penelitian sebelumnya sebagai bahan referensi bagi peneliti selanjutnya.

D. Metode Pengumpulan Data

1. Observasi

Observasi adalah pengamatan dan juga pencatatan sistematis atas unsur-unsur yang muncul dalam suatu gejala atau gejala-gejala yang muncul dalam suatu objek penelitian.

Adapun penyusunan observasi ini adalah sebagai berikut :

- Tema : Meminimalisir penggunaan daya baterai yang berlebihan.
- Tujuan : Merancang dan membuat sebuah alat *smart charger* pada *smartphone*.
- Target Observasi : Pengguna *smartphone*.
- Waktu : Menyesuaikan waktu.

2. Wawancara

Wawancara merupakan teknik pengumpulan data yang dilakukan melalui tatap muka dan tanya jawab langsung antara pengumpul data terhadap

narasumber/sumber data. Adapun sumber data peneliti yaitu teknisi *handphone* maupun orang-orang yang berkompeten.

3. Studi Literatur

Pengumpulan data dengan cara mengumpulkan literatur, buku-buku tentang troubleshooting *handphone*, buku-buku mikrokontroler/Arduino.

E. Instrumen Penelitian

Adapun instrument penelitian yang digunakan dalam penelitian yaitu :

1. Perangkat Keras

Perangkat keras yang digunakan untuk mengembangkan dan menguji coba terbagi menjadi beberapa bagian antara lain:

- a) Laptop Lenovo ideapad 300 dengan spesifikasi *Prosesor Intel Core i5-6200U CPU @ 2.30GHz, Harddisk 500 GB, Memory 2 GB*
- b) Arduino UNO R3
- c) Kabel *USB*
- d) Relay
- e) *Smartphone* Galaxy Tab 2

2. Perangkat Lunak

Adapun perangkat lunak yang digunakan dalam aplikasi ini adalah sebagai berikut :

- a) Sistem Operasi, *Windows 7 64 bit*
- b) *Software* Arduino ide.

- c) *Driver Arduino.*
- d) *MIT App Inventor.*
- e) *Fritzing.*
- f) *Battery Status*

F. Teknik Pengolahan dan Analisis Data

1. Pengolahan Data

Pengolahan data diartikan sebagai proses mengartikan data-data lapangan yang sesuai dengan tujuan, rancangan, dan sifat penelitian. Metode pengolahan data dalam penelitian ini yaitu:

- a) Reduksi Data adalah mengurangi atau memilah-milah data yang sesuai dengan topik dimana data tersebut dihasilkan dari penelitian.
- b) Koding data adalah penyusuaian data diperoleh dalam melakukan penelitian kepustakaan maupun penelitian lapangan dengan pokok pada permasalahan dengan cara memberi kode-kode tertentu pada setiap data tersebut

2. Analisis Data

Teknik analisis data bertujuan menguraikan dan memecahkan masalah yang berdasarkan data yang diperoleh. Analisis yang digunakan adalah analisis data kualitatif. Analisis data kualitatif adalah upaya yang dilakukan dengan jalan mengumpulkan, memilah-milah, mengklasifikasikan, dan mencatat yang dihasilkan catatan lapangan serta memberikan kode agar sumber datanya tetap dapat ditelusuri.

G. Teknik Pengujian

Metode pengujian yang digunakan pada penelitian ini adalah metode pengujian langsung yaitu dengan menggunakan pengujian secara *Black Box*. Dalam penelitian ini, dilakukan serangkaian pengujian yang memiliki tujuan dari pengujian sistem yang dibangun meliputi verifikasi dan validasi, dimana verifikasi adalah konfirmasi melalui bukti objek bahwa persyaratan yang dilakukan telah terpenuhi. Sedangkan validasi adalah konfirmasi melalui pengujian dan penyediaan bukti objek bahwa persyaratan tertentu untuk suatu maksud khusus dipenuhi.

Untuk verifikasi dibagi menjadi 2 tahapan dimana pengujian dilakukan pada saat proses implementasi sistem dimulai dengan menguji fungsi-fungsi pada program yang dirancang. Kondisi atau serangkaian pengujian dikategorikan sebagai pengujian *whitebox* dimana proses pengujian dilakukan pengembangan atau implementasi aplikasi. Selanjutnya setelah proses pembuatan aplikasi dan alat selesai, maka dilakukan pengujian kasus (*test case*). Pengujian ini biasa dikenal dengan pengujian *blackbox* dimana pengujian dilakukan dengan menguji parameter inputan dan output apakah sudah sesuai dengan yang diharapkan dengan cara membuat serangkaian tahapan-tahapan dalam proses pengujian.

BAB IV

ANALISIS DAN PERANCANGAN SISTEM

A. Analisis Sistem

Analisis sistem merupakan penguraian dari suatu sistem yang utuh ke dalam bagian-bagian komponennya untuk mengidentifikasi dan mengevaluasi permasalahan. Bagian analisis terdiri dari analisis yang sedang berjalan dan analisis sistem yang diusulkan.

1. Analisis Sistem yang berjalan.

Tabel IV.1 *Flowmap Diagram* Analisis Sistem yang berjalan.

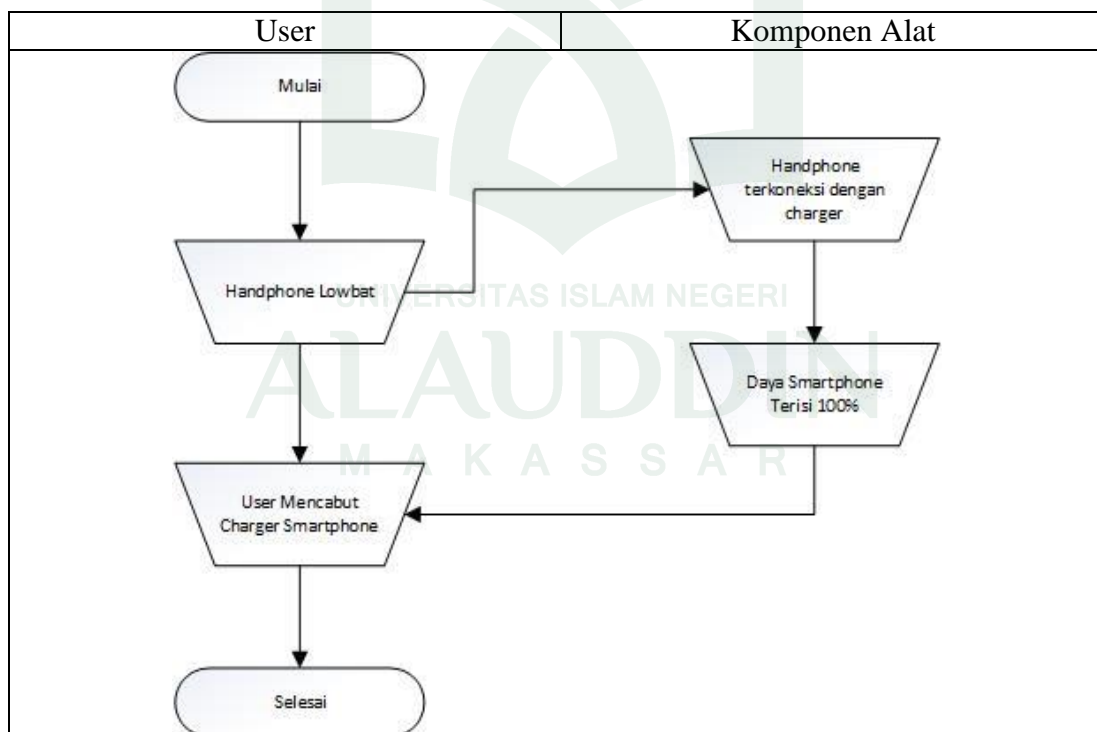

Dari *flowmap diagram* di atas dapat dijelaskan sebagai berikut: pengguna (*user*) memakai *smartphone* hingga keadaan baterai lemah (*lowbat*) kemudian segera

mengisi daya baterai *smartphone* melalui sebuah alat komponen pengisi daya baterai (*charger*). Ketika baterai *smartphone* mencapai 100%, maka pengguna (*user*) mencabut pengisi daya baterai (*charger*) *smartphone* secara manual.

2. Analisis Sistem Yang Diusulkan

Analisis sistem merupakan penguraian dari suatu sistem yang utuh ke dalam bagian-bagian komponennya untuk mengidentifikasi dan mengevaluasi permasalahan. Bagian analisis terdiri dari analisis masalah, analisis yang diusulkan dan analisis kebutuhan.

a. Analisis Masalah

Dari *flowmap diagram* yang sedang berjalan bahwa jika sebuah baterai *smartphone* diisi daya (*charging*) hingga melebihi kapasitas (*overheat*), maka akan membuat umur baterai berkurang hingga mengakibatkan ledakan pada *smartphone*.

Hal ini serupa dengan studi pustaka atau beberapa referensi studi kasus bahwa pengisian daya baterai secara berlebihan tidak dianjurkan. Karena dengan mengisi baterai secara berlebihan dapat membuat sel lempengan pada baterai memuai sehingga akhirnya baterai menjadi lebih cepat gembung. Jika sudah gembung, maka daya tahan baterai dipastikan akan berkurang secara drastis dan pada akhirnya baterai tidak akan dapat digunakan kembali.

Meskipun pada saat ini banyak pabrikan ponsel pintar yang mengklaim bahwa ponsel dapat menghentikan daya pengisian baterai

ketika baterai penuh. Akan tetapi, tetap saja hal ini tidak dapat menghindarkan baterai dari kerusakan. Untuk itu, agar baterai ponsel pintar menjadi lebih awet, maka pengisian daya pada baterai ketika daya baterai telah terisi penuh di indikator 100%.

b. Analisis sistem yang diusulkan

Tabel IV.2 *Flowmap Diagram* Analisis Sistem yang di usulkan

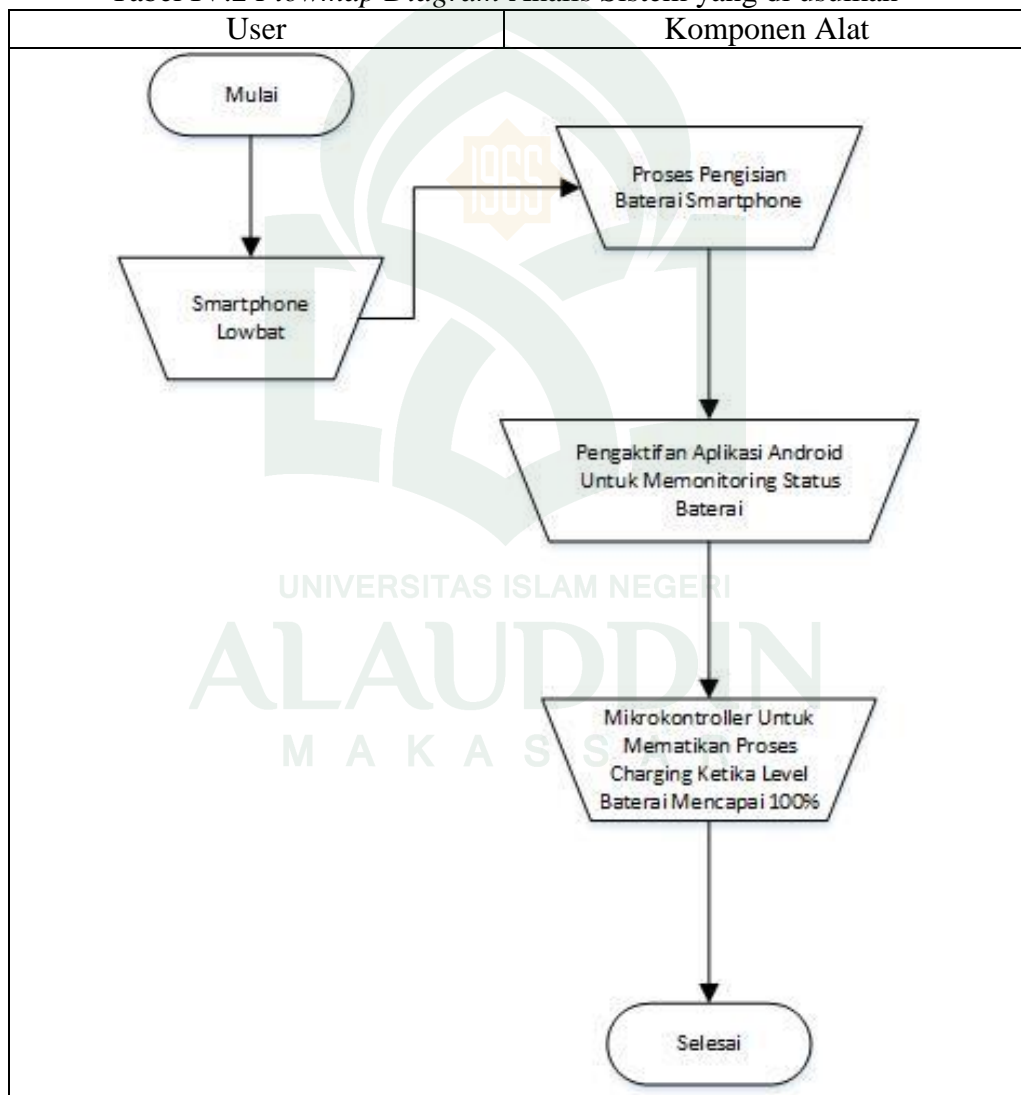

Dari *flowmap diagram* di atas dapat dijelaskan sebagai berikut: Pada saat *smartphone* dalam keadaan baterai lemah (*lowbat*), pengguna (*user*) mengisi daya baterai *smartphone* pada alat untuk melanjutkan pemakaian *smartphone*, secara otomatis alat akan melakukan pengisian pintar (*smart charging*), Aplikasi pada *smartphone* mengakses fungsi pengecekan level baterai pada sistem operasi android. Selanjutnya, data level pengisian baterai tersebut dibuatkan algoritmanya agar level baterainya dapat divisualisasikan dalam bentuk gambar level baterai . Ketika dalam proses *charging* level baterai sudah mencapai 100%, maka aplikasi akan mengirim instruksi melalui mikrokontroler dengan menggunakan konektifitas *bluetooth* yang nantinya akan memproses mikrokontroler untuk mengirim sinyal ke baterai agar proses pengisian baterai di *smartphone* dihentikan.

c. Analisis Kebutuhan Sistem

1) Kebutuhan Antarmuka (*Interface*)

Kebutuhan-kebutuhan antarmuka untuk pembangunan sistem ini yaitu sebagai berikut :

- a) Sistem yang dibangun akan mempunyai antarmuka yang ditampilkan pada *smartphone* yang memudahkan bagi pengguna.
- b) Sistem ini memutuskan daya baterai secara otomatis.

2) Kebutuhan Data

Data yang diolah oleh sistem ini yaitu sebagai berikut:

Data yang di kirim dari *smart phone* akan diterima oleh konektifitas *Bluetooth* dan diproses oleh mikrokontroler Arduino Uno untuk melakukan proses eksekusi dari aplikasi android yang terdapat pada *smartphone* untuk memonitoring status atau kondisi baterai *smartphone* dan relay untuk mengisi dan memutuskan daya baterai,

3) Kebutuhan Fungsional

Kebutuhan fungsional merupakan penjelasan proses fungsi yang berupa penjelasan secara terinci setiap fungsi yang digunakan untuk menyelesaikan masalah.

B. Perancangan Sistem

1. Rancang Diagram Blok

Untuk menjelaskan perancangan sistem yang dilakukan dalam mewujudkan penelitian alat *smart charger* pada *smartphone* menggunakan Arduino, terlebih dulu secara umum digambarkan oleh *blok diagram* sistem kerja yang ditunjukkan *power supply/adaptor*. Mikrokontroler yang digunakan adalah Arduino UNO. Arduino UNO ini yang akan mengolah data masukan dan memberikan keluaran. Adapun *Module Bluetooth HC-05* sebagai masukan yang di proses oleh Arduino UNO yang dapat mengirim informasi dan menerima jika pengguna *smartphone* meminta data melalui *bluetooth smartphone* dan *Relay* sebagai masukan untuk memutuskan aliran listrik ketika terjadi pengisian daya yang berlebihan (*overheat*). Adapun fungsi *LED* dalam

sistem ini untuk memberikan notifikasi tambahan pada mikrokontroller Arduino UNO.

Adapun rancangan blok diagram alat *smart charger* pada *smartphone* menggunakan Arduino yang akan di buat adalah sebagai berikut seperti pada gambar IV.1

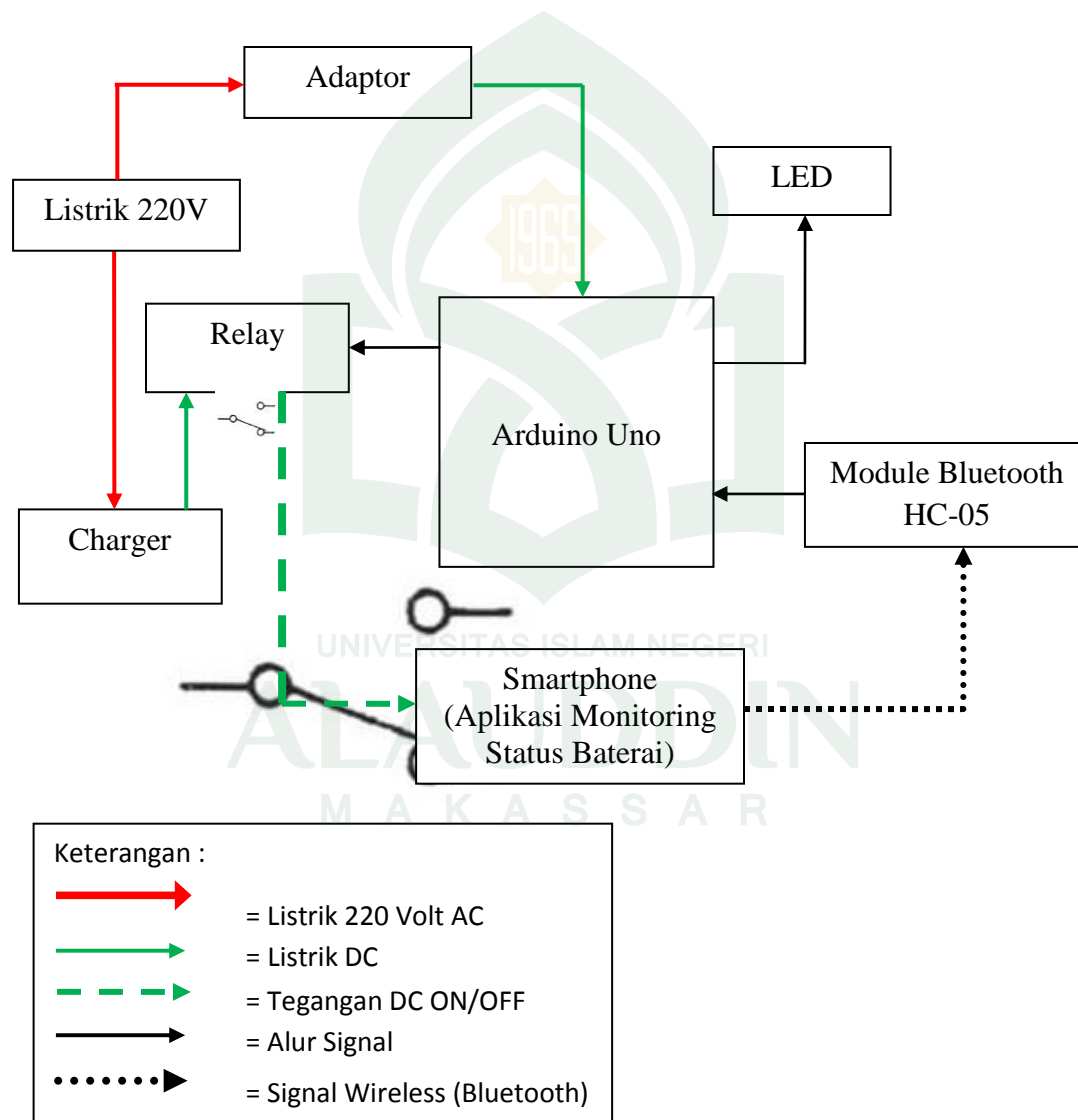

Gambar IV.1 *Diagram Blok* Perancangan Alat *Smart Charger* Pada *Smartphone* Menggunakan Arduino terdiri dari beberapa masukan dan keluaran.

Adapun sumber daya utama yang digunakan adalah *power supply/adaptor*. Mikrokontroler yang digunakan adalah Arduino UNO. Arduino UNO ini yang akan mengolah data masukan dan memberikan keluaran. Adapun *Module Bluetooth HC-05* sebagai masukan dan keluaran yang di proses oleh Arduino UNO yang dapat mengirim informasi dan menerima jika pengguna *handphone* meminta data melalui *smartphone* dan *Relay* sebagai masukan untuk memutuskan aliran listrik ketika terjadi pengisian daya yang berlebihan (*overheat*). Adapun fungsi *LED* dalam sistem ini untuk memberikan notifikasi tambahan pada mikrokontroler Arduino UNO.

2. Perancangan Perangkat Keras

a. Rangkaian *Power Supply*

Rangkaian ini merupakan rangkaian utama dalam alat perancangan *smartcharger* berbasis Arduino UNO yang menghubungkan sumber daya dengan keseluruhan rangkaian. Sumber daya yang digunakan berasal dari baterai dengan tegangan *12 Volt*. Adapun rangkaian *power supply* ditampilkan pada gambar di bawah.

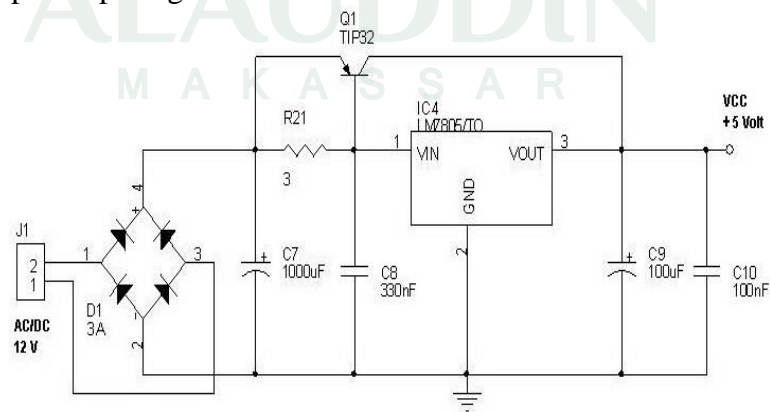

Gambar IV.2 Rangkaian *Power Supply* (Suhartono, 2017)

b. Rangkaian Relay

Pada rangkaian ini penulis menggunakan Relay dimana rangkaian relay ini dapat memutus dan mengisi arus baterai pada *smartphone* secara otomatis. Adapun rangkaian pada gambar di bawah.

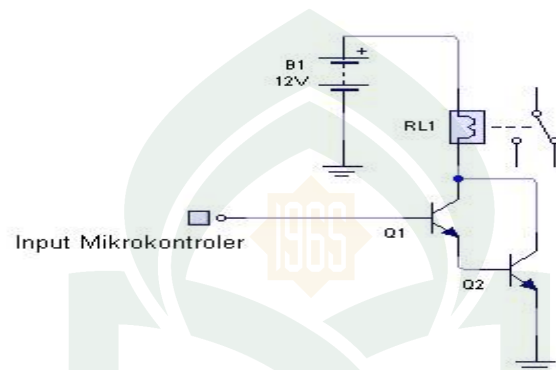

Gambar IV.3 Rangkaian Relay (Aldrin,2017)

3. Perancangan Perangkat Lunak

Dalam perancangan perangkat lunak, Arduino menggunakan perangkat lunak sendiri yang sudah disediakan di website resmi Arduino. Bahasa yang digunakan dalam perancangan lunak adalah bahasa C/C++ dengan beberapa *library* tambahan untuk perancangan alat *smart charger* pada *smartphone* menggunakan Arduino ini seperti *library newping*, *liquid crystal* dan *wire*. Untuk memperjelas, berikut ditampilkan *flowchart* perancangan sistem secara umum bagaimana proses kerja alat yang dapat mengisi dan memutuskan daya baterai otomatis dengan melakukan perintah algoritma yang telah ditentukan dan dapat langsung mengetahui status baterai melalui aplikasi android dengan menggunakan *smartphone*.

4. Flowchart

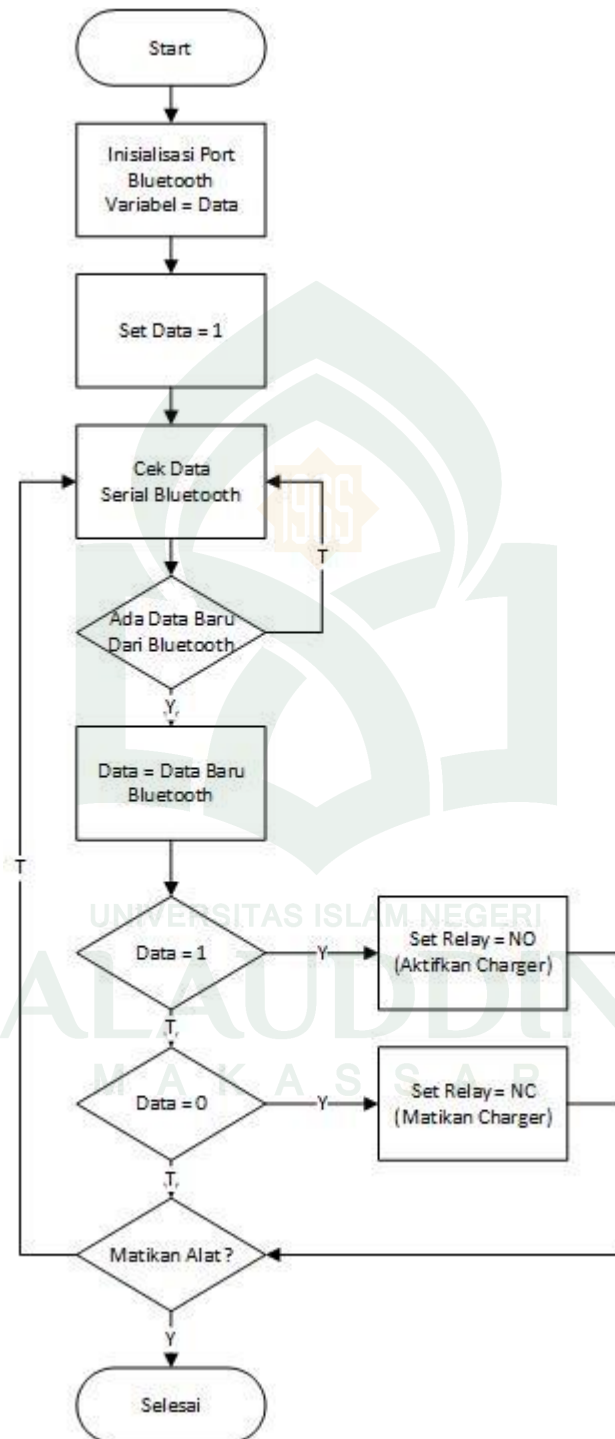
Gambar IV.4 *Flowchart* Alat Pada Arduino.

Adapun penjelasan *flowchart* alat pada Arduino seperti pada gambar IV.4 diatas adalah sebagai berikut :

Pada saat sistem pertama dinyalakan, pertama-tama *bluetooth* memastikan apakah tersambung dengan *smartphone*. Jika bernilai 1 maka akan terjadi proses pengecekan kembali untuk memastikan agar alat tersambung atau tidak dengan *smartphone* dan menerima data terbaru dari *smartphone*. Kemudian melakukan seleksi jika *smartphone* dalam kondisi baterai lemah (*lowbat*) maka terjadi seleksi secara otomatis *relay* aktif dan melakukan pengisian (*auto charging*) sampai memenuhi kondisi sesuai dengan yang ditentukan. Jika bernilai 0 maka *relay* secara otomatis mematikan arus daya dari listrik dengan *smartphone*, proses akan terus berulang jika pengecekan data *serial bluetooth* sampai memenuhi kondisi yang diinginkan.

Adapun gambaran *flowchart* aplikasi monitoring android pada *smartphone* adalah sebagai berikut seperti pada gambar IV.5 dibawah ini

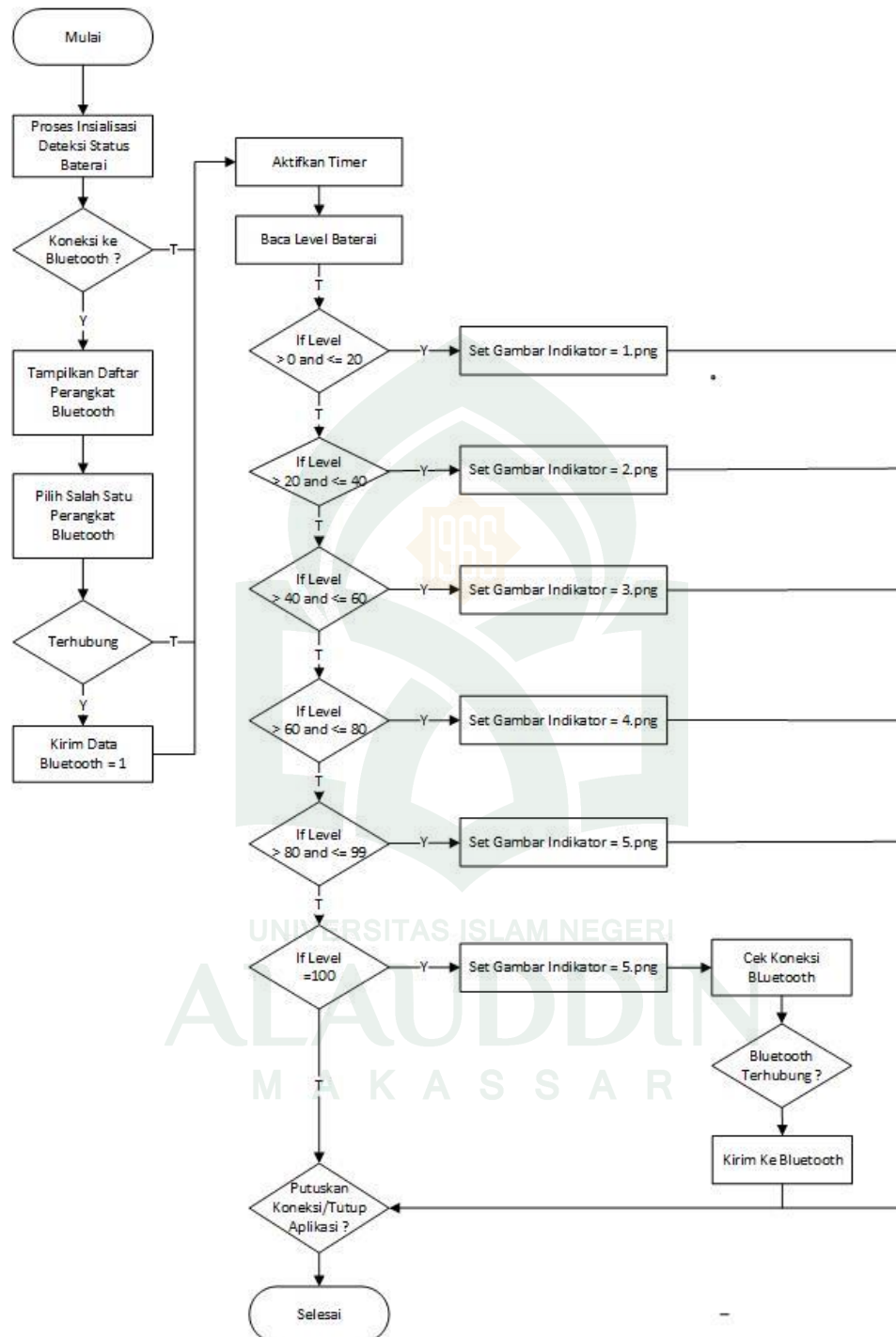

Gambar IV.5 Flowchart Aplikasi Monitoring Android Pada Smartphone.

Adapun penjelasan *flowchart* aplikasi monitoring pada *smartphone* seperti pada gambar IV.5 diatas adalah sebagai berikut :

Pada saat sistem pertama dinyalakan, pertama-tama ada proses deteksi status baterai kemudian ada seleksi koneksi *bluetooth*. Jika bernilai benar maka ada dua proses. Proses pertama adalah menampilkan daftar perangkat *bluetooth* kemudian pilih salah satu perangkat yang diinginkan. Sedangkan proses kedua adalah memunculkan seleksi jika terhubung *bluetooth* akan bernilai 1 dan *timer* aktif mulai membaca status baterai dan ada enam tahapan seleksi, jika level baterai dari 0% sampai 20% maka ada tahapan proses bernilai “ya” maka akan memunculkan indikator baterai dalam bentuk gambar, jika level baterai 20% sampai 40% maka ada tahapan proses untuk menampilkan kondisi baterai, jika level baterai 40% sampai 60% maka ada tahapan proses bernilai “ya” untuk memunculkan indikator baterai dalam bentuk gambar, jika level baterai 60% sampai 80% maka ada tahapan proses bernilai ya untuk memunculkan indikator baterai dalam bentuk gambar, jika level baterai 80% sampai 99% maka akan muncul peringatan bahwa baterai akan terisi penuh dan melakukan pengecekan koneksi *bluetooth* jika terhubung maka data akan dikirim melalui *bluetooth* jika tidak maka koneksi bisa di matikan secara otomatis.

BAB V

IMPLEMENTASI DAN PENGUJIAN SISTEM

A. Implementasi

1. Hasil Perancangan Perangkat Keras.

Berikut ditampilkan hasil rancangan perangkat keras dari alat dan sistem *smart charger* pada *smartphone* menggunakan Arduino.

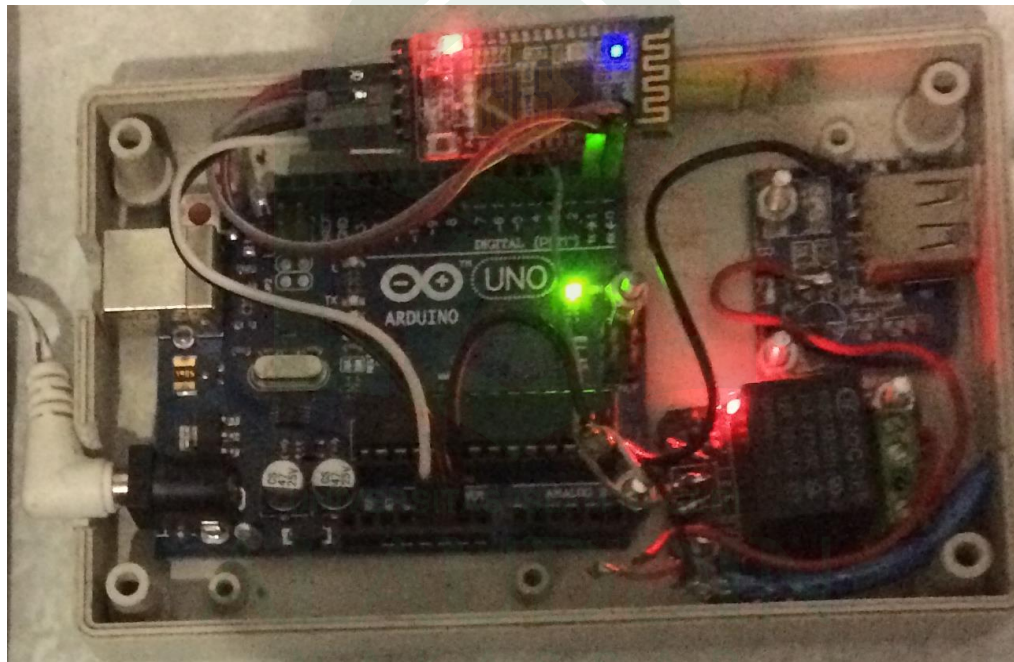

Gambar V.1 Hasil Rancangan Alat *Smart Charger*

Dari gambar V.1 terlihat bentuk fisik rancangan dari alat yang didesain berbentuk persegi panjang yang terbuat dari *fiber* sintetik yang didalamnya terdapat mikrokontroler Arduino Uno sebagai *input/output* penghubung semua komponen, antara lain *relay* yang berfungsi sebagai memutuskan aliran daya listrik pada baterai

smartphone dalam kondisi 100% (penuh) dan *Module Bluetooth HC-05* untuk mendapatkan koneksi antara aplikasi *Battery Information* dan alat mikrokontroler.

Terdapat sebuah kabel data (*usb*) yang tersambung ke *smartphone* yang berfungsi sebagai penyambung arus daya dari mikrokontroler menuju *smartphone*. *Adaptor* sebagai sarana untuk mendapatkan sumber tegangan listrik dan ditambahkan pula batok *charger* untuk melengkapi sambungan aliran listrik pada tegangan daya baterai *smartphone* yang berada pada sirkuit *relay* seperti tampak pada gambar V.2 dibawah ini.



Gambar V.2 Rancangan Alat yang dihubungkan dengan *smartphone*

Dari gambar V.2 diatas terlihat bahwa *smartphone* terkoneksi dengan alat *Smart Charger* yang ditandai dari warna merah pada tombol *Connect Bluetooth* guna melakukan pengisian daya baterai yang telah terhubung langsung melalui sumber tegangan listrik.

2. Tampilan Aplikasi

Adapun tampilan keseluruhan aplikasi *Battery Information* tampak pada gambar V.3 dibawah ini.

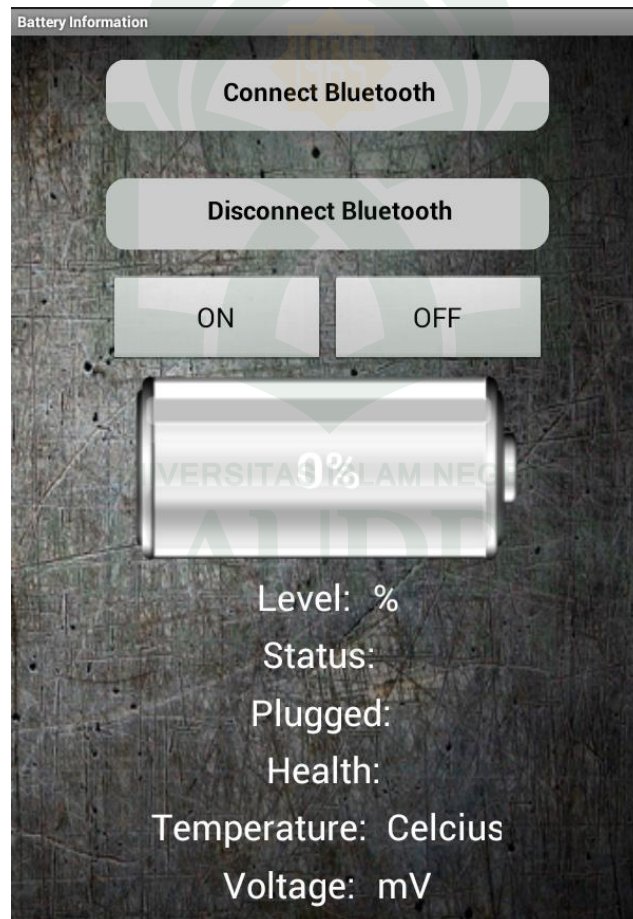

Gambar V.3 Tampilan awal aplikasi *Battery Information* sebelum terkoneksi dengan Alat *Smart Charger*

Dari Gambar V.3 diatas menampilkan tampilan awal aplikasi *battery information* sebelum terkoneksi terlihat beberapa *button click* (tombol klik) dan keterangan tambahan mengenai informasi baterai *smartphone*.

Adapun fungsi-fungsi *button click* (tombol klik) dan keterangan tambahan yang terdapat pada aplikasi *Battery Information* adalah sebagai berikut :

- a) *Connect Bluetooth*, adalah *button click* (tombol klik) yang digunakan untuk menyambungkan secara manual antara *bluetooth smartphone* dan alat *bluetooth HC-05*.
- b) *Disconnect Bluetooth*, adalah *button click* (tombol klik) yang digunakan untuk mematikan koneksi *bluetooth* antara *smartphone* dan alat *smart charger*
- c) *ON/OFF*, adalah adalah *button click* (tombol klik) yang digunakan untuk mengaktifkan dan mematikan sewaktu pengisian daya baterai *smartphone* dalam kondisi yang diinginkan.
- d) *Icon Level Baterai*, adalah gambar tampilan baterai secara visual untuk melihat kondisi status level (tingkatan) baterai *smartphone*.
- e) Keterangan tambahan baterai *smartphone*, yaitu *level* (tingkatan), *status*, *plugged* (sambungan), *health* (kesehatan), *temperature* (suhu), dan *voltage* (tegangan).
 1. *Level* adalah suatu kondisi untuk mengetahui tingkat daya persentase baterai pada *smartphone*

2. *Status* adalah suatu kondisi untuk mengetahui baterai *smartphone* sedang mengisi (*charging*) dan berhenti mengisi (*discharging*).
3. *Plugged* adalah suatu kondisi untuk mengetahui jenis sambungan penghantar aliran listrik *smartphone*.
4. *Health* adalah pemberitahuan kondisi baterai *good* (baik) dan *bad* (buruk) *smartphone*.
5. *Temperature* adalah suatu kondisi untuk mengetahui tingkatan suhu dalam bentuk *celcius* pada baterai *smartphone*.
6. *Voltage* adalah tingkatan penyimpanan baterai *smartphone* pada saat proses mengisi.

B. Pengujian Sistem

Pengujian sistem merupakan proses pengekseskuan sistem perangkat keras dan lunak untuk menentukan apakah sistem tersebut cocok dan sesuai dengan yang diinginkan peneliti. Pengujian dilakukan dengan melakukan percobaan untuk melihat kemungkinan kesalahan yang terjadi dari setiap proses.

Adapun pengujian sistem yang digunakan adalah *Black Box*. Pengujian *Black Box* yaitu menguji perangkat dari segi spesifikasi fungsional tanpa menguji desain dan kode program. Pengujian dimaksudkan untuk mengetahui apakah fungsi-fungsi dan keluaran sudah berjalan sesuai dengan keinginan.

Dalam melakukan pengujian, tahapan-tahapan yang dilakukan pertama kali adalah melakukan pengujian terhadap perangkat-perangkat inputan yaitu pengujian

terhadap *Arduino Uno* dan *Battery Information* untuk melakukan pengisian daya baterai, memutuskan aliran daya baterai dengan *relay*, dan melakukan pemasangan koneksi antara mikrokontroller dan *smartphone* dengan *module bluetooth HC-05* Kemudian melakukan pengujian secara keseluruhan sistem.

Adapun tahapan-tahapan dalam pengujian sistem ini secara keseluruhan adalah sebagai berikut :

1. Menyiapkan *smartphone*.
2. Menyiapkan alat *smart charger* dan aplikasi *battery information* sebagai pengujian.
3. Menyiapkan *adaptor* dan kabel *usb* sebagai sarana aliran sumber daya.
4. Melakukan proses pengujian

Adapun tahapan-tahapan proses pengujian sistem ini secara keseluruhan adalah sebagai berikut:

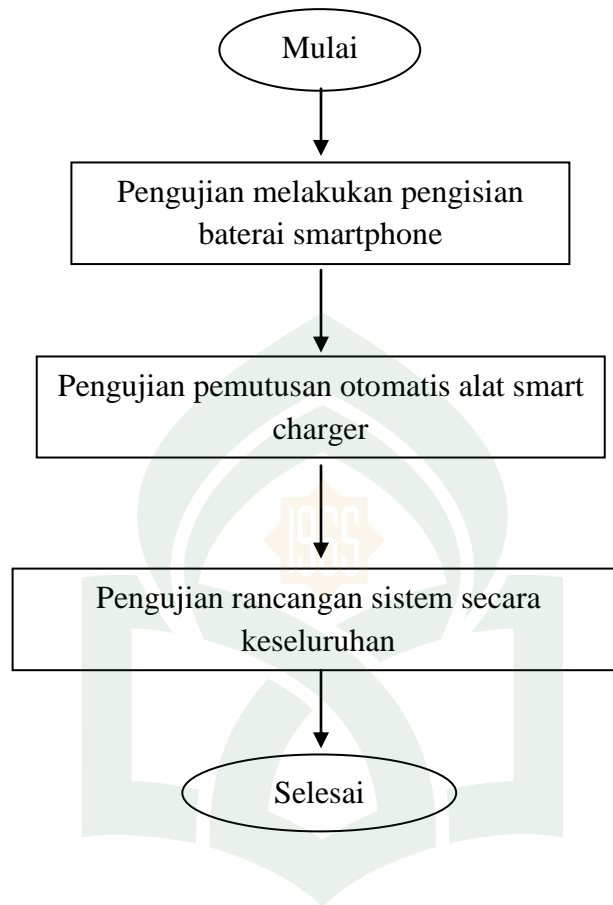

Gambar V.4 Langkah Pengujian Sistem.

1. Pengujian melakukan pengisian baterai *smartphone*

Pada tahap pengujian ini, akan dilakukan pengujian pengisian baterai *smartphone*. Untuk melakukan pengisian daya pada baterai *smartphone*, dibutuhkan perangkat *bluetooth* yang saling terkoneksi. Apabila *bluetooth* saling terhubung maka alat akan melakukan pengisian daya.

Diperlukan koneksi *bluetooth* pada alat *Smart Charger* dengan cara menekan *button click* (Tombol Klik) *Connect Bluetooth* maka akan tampil daftar perangkat *bluetooth* yang aktif seperti pada gambar V.5 dibawah ini.

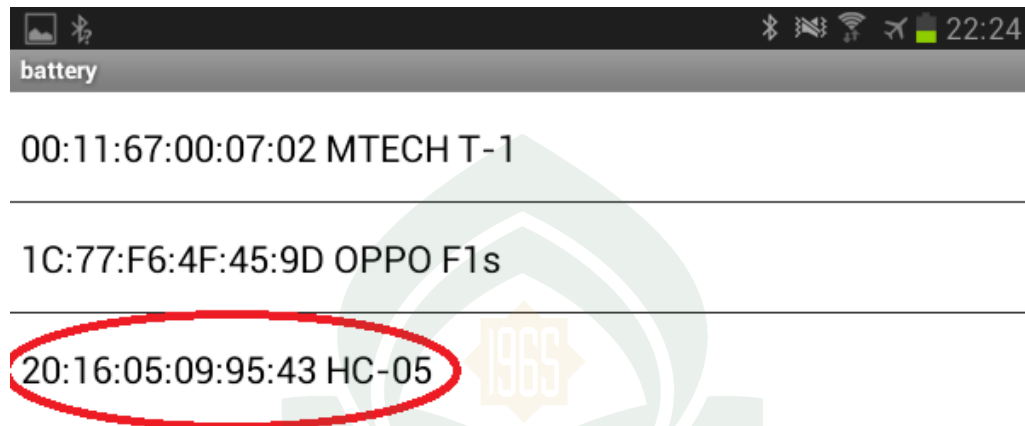

Gambar V.5 Perangkat *Bluetooth* yang aktif

Dari gambar V.5 diatas terlihat nama perangkat *bluetooth HC-05* yang aktif pada *smartphone* yang akan disambungkan pada alat. Setelah dipilih perangkat *bluetooth HC-05*, maka akan muncul tampilan utama *Battery Information* yang ditandai dengan warna merah ketika mulai mengisi daya baterai *smartphone* seperti pada gambar V.6 berikut :

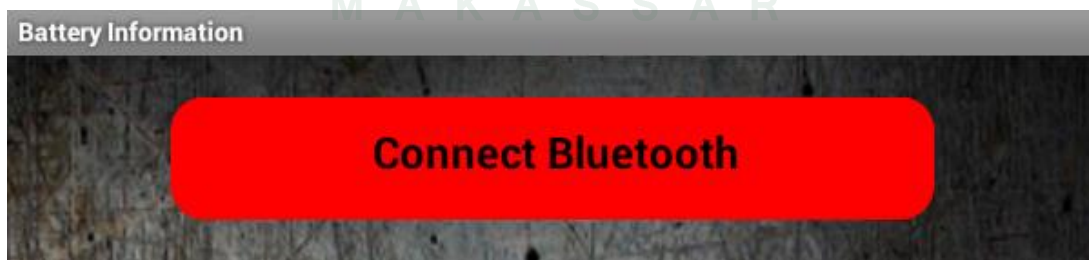

Gambar V.6 Tampilan *Connect Bluetooth* pada saat *smartphone* terhubung dengan Alat *Smart Charger*

2. Pengujian pemutusan otomatis alat *smart charger*.

Pada tahap ini, pemutusan daya baterai *smartphone* secara otomatis dilakukan oleh alat *smart charger* apabila daya baterai telah mencapai 100% dimana *button click Connect Bluetooth* (tombol klik) yang sebelumnya berwarna abu-abu terang berubah secara otomatis menjadi warna abu-abu gelap dan *button click* (tombol klik) *Disconnect Bluetooth* yang sebelumnya berwarna abu-abu terang berubah menjadi warna hijau terang pada seperti pada gambar V.7 dibawah ini.

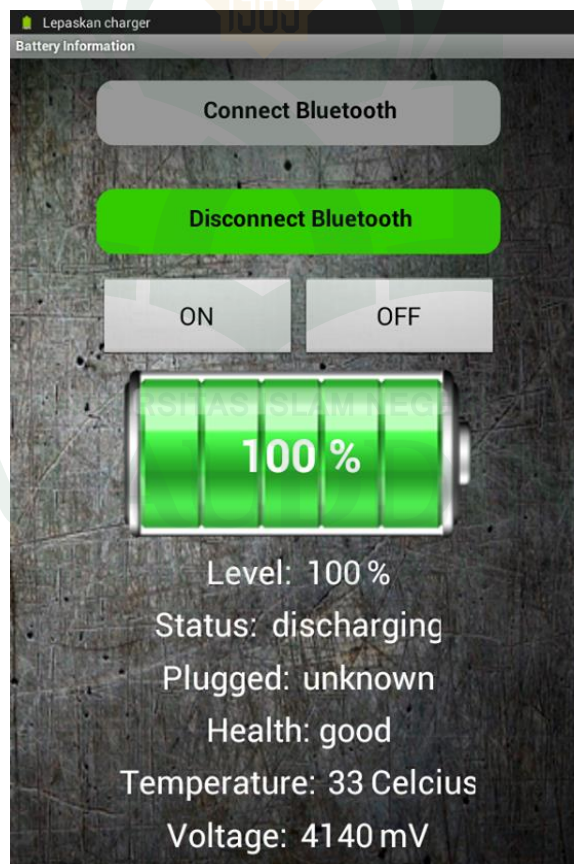

Gambar V.7 Tampilan baterai 100% pada *smartphone*

Dari gambar V.7 diatas, terlihat pula bahwa *icon* level baterai menampilkan tingkatan daya baterai yang mencapai 100%, level status baterai *smartphone* menunjukkan tingkatan baterai 100% dengan tampilan *digital* (nominal angka), status sambungan pengisian daya yang sebelumnya terbaca *charging* berubah menjadi *discharging*, keterangan tentang arus berubah dari *AC* menjadi *unknown*, kondisi baterai dalam keadaan *good* (baik) dan berubah menjadi *bad* (buruk) ketika kondisi baterai kurang baik untuk digunakan lagi, tampilan digital informasi *temperature* (suhu) baterai menampilkan tingkatan suhu (kepanasan) baterai berdasarkan tingkat skala *celcius*, dan informasi *voltage* (tegangan) menampilkan tingkatan tegangan aliran sumber arus tegangan listrik yang tersambung ke *smartphone*.

3. Pengujian sistem secara keseluruhan

Pada tahap ini, diperlihatkan rancangan sistem ketika alat *smart charger* dalam kondisi *off* (mati) seperti pada gambar V.8 dibawah ini.

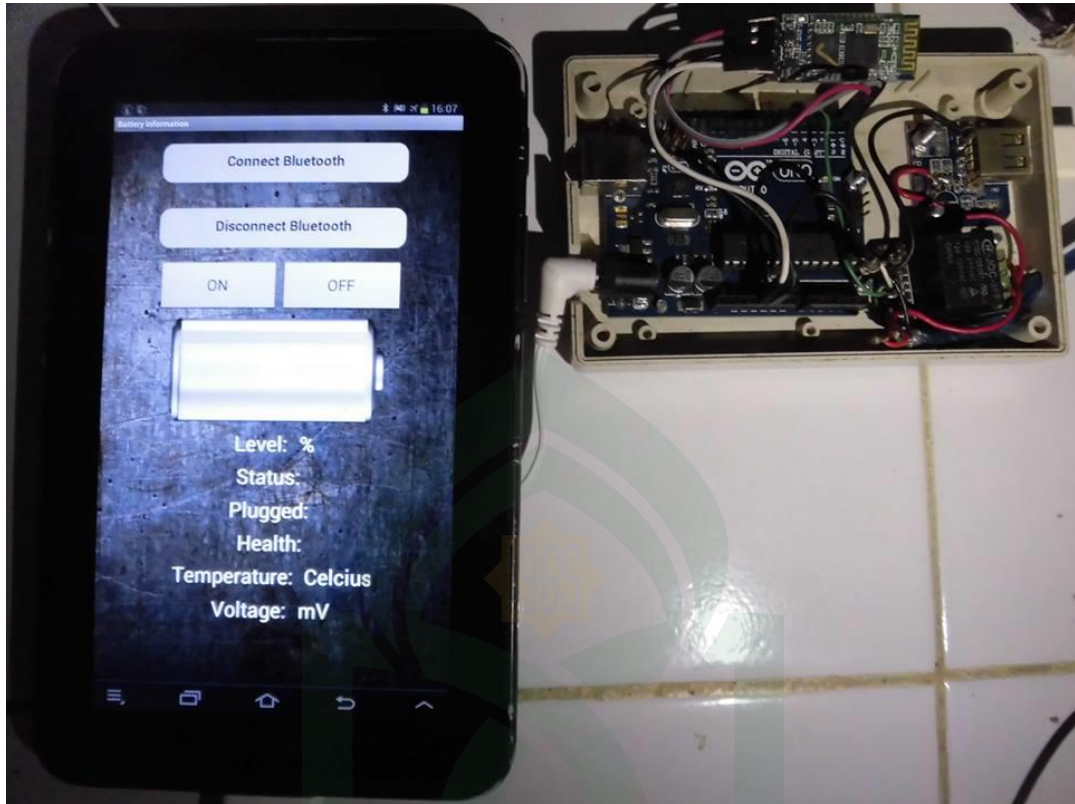

Gambar V.8 Alat *smart charger* dalam kondisi mati

Pada gambar V.8 diatas terlihat bahwa keadaan alat *smart charger* dalam kondisi mati semua *button-button* pada aplikasi *Battery Information* tidak berfungsi. Sedangkan jika keadaan alat *smart charger* dalam kondisi menyala dan terhubung dengan *smartphone*, maka semua *button-button* pada aplikasi *Battery Information* berfungsi dengan baik seperti pada gambar V.9 berikut.

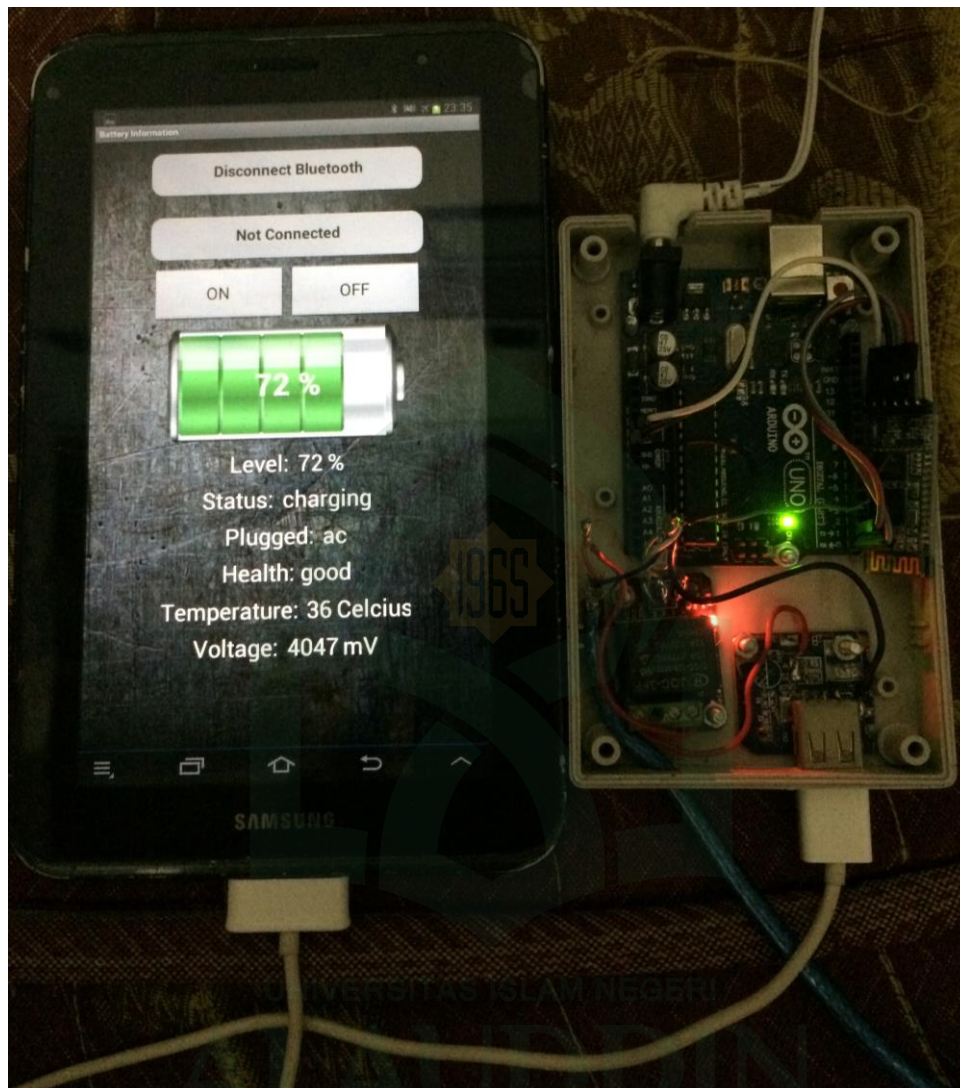

Gambar V.9 Alat *smart charger* dalam kondisi menyala

BAB VI

PENUTUP

A. Kesimpulan

Berdasarkan hasil penelitian yang telah dilakukan maka dapat disimpulkan bahwa :

1. Alat *smart charger* dibuat dengan memanfaatkan *API (Application Programming Interface)* yang telah disediakan oleh Android.
2. Aplikasi akan menampilkan status baterai level dan melakukan pemutusan proses *charging* secara otomatis dengan mengirim perintah dalam bentuk teks via *bluetooth* ketika level baterai mencapai 100%.
3. Mengintegrasikan *smartphone* android dengan mikrokontroler dapat dilakukan dengan membuat aplikasi yang dilengkapi komunikasi data *bluetooth* yang tersedia pada *smartphone*.

B. Saran

Adapun saran yang dapat disampaikan peneliti sebagai berikut :

1. Untuk hasil maksimum, sebaiknya alat *smart charger* tersebut memakai alat mikrokontroler atau aplikasi yang lebih sederhana dilengkapi berupa *relay* dan *RX TX (Receive/Transmite)*.
2. Penulis menyarankan untuk pengembangan pada penelitian berikutnya dapat diintegrasikan dengan *powerbank* sehingga sistem *smart chargingnya* dapat dilakukan meskipun tanpa adanya hubungan listrik 220 *Volt*.

DAFTAR PUSTAKA

- Andri, Helly “*Rancang Bangun System Battery Charging Automatic*” skripsi, Fakultas Teknik Universitas Indonesia (2010)
- Arul, Kang, “*Pengertian dan Perkembangan Komunikasi*” <https://kangarul.wordpress.com/2009/07/31/pengertian-dan-perkembangan-komunikasi/> (14 November 2016)
- Bishop, Owen. “*Dasar-dasar Elektronika*”.*Terjemahan Electronics a first course* . Penerbit PT. GeloraAksaraPratama. Jakarta (10 Mei 2017)
- Boylestad, Robert L., & Nashelsky, Louis (2006), “*Electronics Devices and Circuit Theory*”, New Jersey: Pearson Prentice Hall (3 November 2016)
- Departemen Agama R.I. *Al-Qur'an Tajwid Warna dan Terjemahnya*, Jakarta: Bumi Aksara, (2008)
- Distribution, Electus*, “*Relay Driving Basics*”. <http://www.electusdistribution.com.au> (3 November 2016)
- Hart, Daniel W., (1997), “*Introduction To Power Electronics*”, London (3 November 2016)
- Haryanto, Toto, “*Apa sih APP Inventor itu?*”, <https://www.totoharyanto.com/apa-sih-app-inventor-itu/> (19 Mei 2017)
- H.R, Ovan, Endik “*Charging Breaker Pada Laptop Axioo Neon Tipe Mnc*”, skripsi, Fakultas Teknik Universitas Brawijaya (2013)
- Irmansyah, Iip “*Definisi Perancangan*”. elib.unikom.ac.id/download.php?id=14304 (16 November 2016)
- Iwank, “*Fungsi Charger dan Jenis-Jenis Charger*” <http://blognya-gadget.blogspot.co.id/2011/04/fungsi-charger-dan-jenis-jenis-charger.html> (19 April 2011)
- JaziEko, “*Pengantar Elektronika Dan Instrumentasi :Pendekatan Project Arduino Dan Android*”, Yogyakarta: Andi, 2014.
- Joseph, “*Alat – Alat Telekomunikasi*”. Edisi I: Yogyakarta: Pustaka Pelajar. (25 Juni 2017)
- KAMUSQ, “*Alat adalah / Pengertian dan Definisi*” <http://www.kamusq.com/2013/12/alat-adalah-pengertian-dan-definisi.html> (2 November 2016)

- Maulana, "*Pengenalan Dasar Arduino*"
http://aozon.blogspot.co.id/2014/03/mengenal_arduino-uno-lebih-rinci.html,
 (10 Januari 2016)
- Rijal, Saiful, "*6 Tips Menghindari Kerusakan Pada Baterai*",
<http://www.baikdanbenar.com/6-tips-menghindari-kerusakan-pada-baterai-smartphone.html> (3 Februari 2017)
- Rusli, Ahmad "*Implementasi Bluetooth HC-05 Untuk Mengurangi Tingkat Kecelakaan Pada Pengendara Sepeda Motor*" skripsi, Fakultas Teknik Universitas Mercu Buana (2015)
- Sari, Indah Permata, "*Pengertian Rancang Bangun dan Konsep Sistem Informasi*"
<http://indahpermata6.blogspot.co.id/2013/06/pengertian-rancang-bangun-dankonsep.html>, (17 Juni 2013)
- Shahab, Mawarni, Rianti, "*Rancang Bangun Prototype Sistem Pengendali Pengisian Muatan Baterai Dengan Tenaga Surya Sebagai Catu Daya Base Transceiver Station (BTS) GSM*" skripsi, Fakultas Teknik Universitas Indonesia (2010)
- Suhartono, Joko. "*Rangkain Power Supply*"
http://jsuhartono.blogspot.co.id/2014_10_01_archive.html (21 April 2017).
- Teknikinformatika.com, "*Pengertian LED & Cara Kerja Dioda*"
<http://teknikelektronika.com/pengertian-led-light-emitting-diode-cara-kerja/>
 (18 April 2017)
- University, Battery, www.batteryuniversity.com (3 November 2016)
- Wiki, "*Pengertian dan Fungsi Smartphone*" <http://wikitekno.net/2015/12/pengertian-dan-fungsi-smartphone.html> (2 Maret 2016)
- Wikipedia, "*Sistem*" <https://id.wikipedia.org/wiki/Sistem>, (31 Oktober 2016)
- Wikipedia, "*Smart Battery Charger*"
https://en.wikipedia.org/wiki/Smart_battery_charger (31 Oktober 2016)
- Wikipedia, "*Adaptor*" <https://id.wikipedia.org/wiki/Adaptor> (20 April 2017)
- Yuslianson, "*Asyik Berkirim Pesan, Smartphone Pria Ini Meledak di Tangan*"
<http://tekno.liputan6.com/read/2410637/asyik-berkirim-pesan-smartphone-pria-ini-meledak-di-tangan> (14 November 2016)

RIWAYAT HIDUP



Rusdianto Gunawan, lahir di Kabupaten Bulukumba tepatnya di Kelurahan Ujungbulu Kecamatan Bulukumba 12 Mei 1993. Anak kedua dari dua bersaudara lahir dari pasangan dr. H. Gunawan, M,Si., M,H. dan Hj. Andi Rosniati, S.Kep., Ns. Riwayat pendidikan formal bermula di Taman kanak-kanak TK Bhayangkara Bulukumba selama dua tahun, kemudian melanjutkan ke jenjang Sekolah Dasar di SDN 2 Terang-Terang Bulukumba. Tepat dipenghujung tahun 2005 saya melanjutkan pendidikan di SMP Negeri 1 Bulukumba, kemudian melanjutkan sekolah di SMA Negeri 1 Bulukumba. Pertengahan 2011 saya menyangang status mahasiswa di salah satu perguruan tinggi terkemuka di kota Makassar yaitu Universitas Islam Negeri (UIN) Alauddin Makassar di fakultas Sains dan Teknologi tepatnya Jurusan Teknik Informatika. Dalam kurung waktu enam tahun lamanya akhirnya bisa menyangang gelar Sarjana Komputer (S.Kom) dengan mengangkat judul penelitian Perancangan Alat dan Sistem Smartcharger Pada Smartphone Menggunakan Arduino.