

**RANCANG BANGUN TIMBANGAN BERAS DIGITAL DENGAN
KELUARAN BERAT DAN HARGA BERBASIS MIKROKONTROLER**



SKRIPSI

**Diajukan untuk memenuhi salah satu syarat guna mencapai gelar
Sarjana Komputer pada Jurusan Teknik Informatika
Fakultas Sains dan Teknologi
UIN Alauddin Makassar**

Oleh: UNIVERSITAS ISLAM NEGERI

ANDI AINUL FURQAN

NIM: 60200111011

**ALAUDDIN
M A K A S S A R**

FAKULTAS SAINS DAN TEKNOLOGI

UIN ALAUDDIN MAKASSAR

2016

PERSETUJUAN PEMBIMBING

Pembimbing penulisan skripsi saudara **Andi Ainul Furqan** Nim : 60200111011, mahasiswa Program Studi Teknik Informatika Fakultas Sains dan Teknologi UIN Alauddin Makassar, setelah dengan seksama meneliti dan mengoreksi skripsi yang bersangkutan dengan judul **“Rancang Bangun Timbangan Beras dengan Keluarang Berat dan Harga Berbasis Mikrokontroler”**, memandang bahwa skripsi tersebut telah memenuhi syarat-syarat ilmiah dan dapat disetujui untuk diajukan ke sidang munaqasyah.

Demikian persetujuan ini diberikan untuk proses selanjutnya.

Pembimbing I,

Samata - Gowa, Februari 2016
Pembimbing II,

Yusran Bobihu, S.Kom, M.SI
NIP.19811024 200912 1 001

Mega Orina Fitri ,S.T.,M.T.
NIP. 19760926 200801 2 009

UNIVERSITAS ISLAM
ALAUDDIN
M A K A S S A R

PERNYATAAN KEASLIAN SKRIPSI

Mahasiswa yang bertanda tangan dibawah ini:

Nama : Andi Ainul Furqan
NIM : 60200111011
Tempat/Tgl. Lahir : Bulukumba, 09 Desember 1993
Jurusan : Teknik Informatika
Fakultas/Program : Sains dan Teknologi /S1
Alamat : Btn.Saumata Indah Blok B /No 11
Judul : Rancang Bangun Timbangan Beras Digital dengan
Keluaran Berat dan Harga Berbasis Mikrokontroler

Menyatakan dengan sesungguhnya dan penuh kesadaran bahwa skripsi ini benar adalah karya sendiri. Jika dikemudian hari terbukti bahwa ia merupakan duplikat, tiruan, plagiat, atau dibuat oleh orang lain, sebagian atau seluruhnya, maka skripsi dan gelar yang diperoleh karenanya batal demi hukum.

Makassar, Februari 2016

UNIVERSITAS ISLAM NEGERI
Penyusun,

ALAUDDIN

M A K A S S A R **Andi Ainul Furqan**
Nim: 60200111011



UNIVERSITAS ISLAM NEGERI
ALAUDDIN
M A K A S S A R

KATA PENGANTAR



Maha besar dan maha suci Allah swt yang telah memberikan izin-Nya untuk mengetahui sebagian kecil dari ilmu yang dimiliki-Nya. Segala puji dan syukur penulis panjatkan kehadiran Allah swt atas berkenaan-Nya sehingga penulis dapat menyelesaikan skripsi sederhana ini, semoga dengan kesederhanaan ini dapat diambil manfaat sebagai bahan referensi bagi para pembaca. Demikian pula shalawat dan salam atas junjungan nabi besar Muhammad saw, nabi yang telah membawa Islam sebagai jalan keselamatan bagi umat manusia.

Karya ini lahir sebagai aktualisasi ide dan eksistensi kemanusiaan penulis yang sadar dan mengerti akan keberadaan dirinya serta apa yang akan dihadapi dimasa depan. Keberadaan tulisan ini merupakan salah satu proses menuju pendewasaan diri, sekaligus refleksi proses perkuliahan yang selama ini penulis lakoni pada Fakultas Sains dan Teknologi Universitas Islam Negeri Alauddin Makassar. Dalam proses penyusunan skripsi ini, penulis terkadang mengalami rasa jenuh, lelah, dan gembira. Penulis selalu teringat akan ungkapan kedua orang tua yang mengatakan “kesabaran dan kerja keras disertai do’a adalah kunci dari kesuksesan”. Pegangan inilah yang menyebabkan tetap adanya semangat dalam diri saya pribadi sehingga skripsi ini dapat diselesaikan. Detik-detik yang indah tersimpul telah menjadi rentang waktu yang panjang dan akhirnya dapat terlewati dengan kebahagiaan. Sulit rasanya meninggalkan dunia kampus yang penuh dengan dinamika, tetapi seperti pelangi pada umumnya kejadian itu tidak berdiri sendiri tapi merupakan kumpulan bias dari benda lain.

Terima kasih yang sebesar besarnya kepada Ayahanda Drs. Muh Rusma dan Ibunda Andi Rosma yang selama ini selalu mendoakan dan menjadi alasan untuk menyelesaikan pendidikan pada S1 pada Jurusan Teknik Informatika. Selesaiannya skripsi ini juga tidak lepas dari bantuan, bimbingan dan dukungan orang-orang yang selama ini mendukung terselesainya skripsi ini. Melalui kesempatan ini, penulis menyampaikan rasa terima kasih yang sebesar-besarnya dan penghargaan yang setinggi-tingginya kepada:

1. Rektor Universitas Islam Negeri (UIN) Alauddin Makassar Prof Dr. Musafir Pababbari, M.Si.
2. Dekan Fakultas Sains dan Teknologi Universitas Islam Negeri (UIN) Alauddin Makassar Prof. Dr. H. Arifuddin Ahmad, M.Ag.
3. Ketua Jurusan Teknik Informatika Faisal S.T, M.T. dan Sekretaris Jurusan Teknik Informatika Ibu Mega Orina Fitri, ST., M.T.
4. Pembimbing I Yusran Bobihu, S.Kom., M.Si yang telah membimbing dan mengembangkan pemikiran dalam penyusunan skripsi ini hingga selesai.
5. Pembimbing II Mega Orina Fitri, S.T., M.T. yang telah banyak meluangkan waktunya untuk membimbing penulis dalam menyelesaikan skripsi ini.
6. Penguji I Faisal S.T, M.T. penguji II. Nur Afif, S.T., M.T dan penguji III. Dr. Hasyim Haddade, S.Ag., M.Ag yang telah memberikan saran dan kritikan dalam penyusunan skripsi ini hingga selesai.

7. Seluruh dosen, staf dan pegawai Jurusan Teknik Informatika Fakultas Sains dan Teknologi UIN Alauddin Makassar yang telah banyak memberikan sumbangsih baik tenaga maupun pikiran.
8. Teman dan saudara seperjuangan angkatan 2011 (ASCII) Teknik Informatika yang selama ini berjuang bersama sampai saat ini.
9. Teman-teman Study Club INREADY WORKGROUP yang selama ini berjuang bersama dan memberikan saran dan kritik yang membangun sampai terselesainya skripsi ini.

Dan saudara beserta keluarga yang selalu memberikan semangat dalam proses menyelesaikan skripsi ini. Beserta teman teman sahabat yang tidak sempat disebut satu persatu. Akhirnya hanya kepada Allah jualah penulis serahkan segalanya. Semoga semua pihak yang telah banyak membantu dalam penyusunan skripsi ini mendapat pahala dari Allah swt. Semoga skripsi ini dapat bermanfaat bagi kita semua, *Aamiin*.

Billahitaufiq wal hidayat

Wassalamu alaikum Wr. Wb.

Makassar, Februari 2016

Penulis,

Andi Ainul Furqan

ABSTRAK

Nama : Andi Ainul Furqan
Nim : 60200111011
Jurusan : Teknik Informatika
Judul : Rancang Bangun Timbangan Digital dengan Kelauran Berat dan Harga Berbasis Mikrokontroler
Pembimbing I : Yusran Bobihu, S.Kom, M.SI
Pembimbing II : Mega Orina Fitri, S.T., M.T

Sistem penimbangan beras yang dilakukan pedagang saat ini masih secara manual dianggap kurang efisien karena membutuhkan waktu yang cukup lama jika dilakukan secara banyak. Bahkan sebagian pedagang beras untuk mendapatkan keuntungan yang lebih mereka rela berbuat curang dengan mengurangi timbangan. Hal ini jelas merugikan pembeli. Walaupun sekarang sudah ada timbangan digital tapi itu belum mampu mengatasi masalah pedagang karena timbangan hanya bisa melakukan penimbangan dengan berat saja. Untuk mengatasi itu semua maka dibuatlah rancang bangun timbangan digital dengan kelauran berat dan harga berbasis mikrokontroler untuk mempermudah pedagang beras untuk melakukan penjualan beras.

Dalam melakukan penelitian ini, jenis penelitian yang digunakan adalah penelitian kuantitatif dengan metode eksperimental. Selain itu, pembuatan sistem yang akan dibangun menggunakan metode perancangan. Adapun tahapan dalam sistem ini adalah menggambarkan *flowmap* yang sedang berjalan kemudian merancang *flowchart* dan *blok digram* untuk gambaran atau alur kerja sistem yang akan dibuat dan diuji menggunakan metode pengujian *blackbox*.

Hasil dari penelitian ini adalah dihasilkannya sebuah alat timbangan digital dengan kelauran berat dan harga berbasis mikrokontroler dengan menggunakan sensor berat atau *load cell*. Alat ini dilengkapi 3 fitur jenis pembelian yaitu pembelian beras dengan Kg, Liter, nominal harga, satu 1 fitur untuk melakukan kalibrasi timbangan dan reset harga beras jika terjadi perubahan harga. Dari hasil pengujian yang dilakukan oleh peneliti alat ini berfungsi dengan baik dan mampu mengatasi permasalahan yang selama ini dialami pedagang.

Kata Kunci : Timbangan Digital, Sensor Berat (Load Cell), Mikrokontroler.

DAFTAR ISI

HALAMAN JUDUL	i
PERSETUJUAN PEMBIMBING	ii
PERNYATAAN KEASLIAN SKRIPSI.....	iii
PENGESAHAN SKRIPSI	iv
KATA PENGANTAR	v
ABSTRAK.....	viii
DAFTAR ISI	ix
DAFTAR TABEL.....	xi
DAFTAR GAMBAR.....	xii
BAB I PENDAHULUAN.....	1
A.	Latar
Belakang Masalah.....	1
B.	Rumusan Masalah
4	
C.	Foku
s Penelitian dan Deskripsi Fokus	4
D.	Kajian Pustaka / Penelitian Terdahulu
6	
E.	Tuju
an dan Kegunaan Penelitian.....	8
BAB II TINJAUAN TEORITIS	10
A.	Ranc
ang Bangun	10
B. Timbangan Digital	10
C.....	Pand
angan Islam Tentang Timbangan.....	12

D.	Bera
s.....	14
E.....	Bera
t dan Harga.....	15
F.....	Mikr
okontroler.....	15
G.....	Pera
ngkat Pendukung.....	16
H.....	Daft
ar Simbol.....	18
BAB III METODELOGI PENELITIAN.....	23
A. Jenis dan Lokasi Penelitian.....	23
B.....	Pend
ekatan Penelitian.....	23
C.....	Sum
ber Data.....	24
D.....	Meto
de Pengumpulan Data.....	24
E.....	Instr
umen Penelitian.....	25
F.....	Tekn
ik Pengolahan dan Analisis Data.....	26
G.....	Tekn
ik Pengujian.....	27
H.....	Ranc
angan Tabel Uji.....	27
BAB IV ANALISIS DAN PERANCANGAN SISTEM.....	30

A.	Anal
isis Sistem	30
B.	Pera
ncangan Sistem	33
BAB V IMPLEMENTASI DAN PENGUJIAN SISTEM.....	43
A.	Impl
ementasi	43
B.	Peng
ujian Sistem.....	44
BAB VI PENUTUP	63
A.	Kesi
mpulan.....	63
B.	Sara
n.....	64
DAFTAR PUSTAKA	65



DAFTAR TABEL

Tabel II.1 Daftar Simbol <i>Flowmap Diagram</i>	18
Tabel II.2 Daftar Simbol <i>Diagram Blok</i>	20
Tabel II.3 Daftar Simbol <i>Flowchart</i>	21
Tabel Tabel III.1 Rancangan Tabel Uji Sensor Berat (<i>Load Cell</i>) Untuk Kilogram	27
Tabel III.2 Rancangan Tabel Uji Sensor Berat (<i>Load Cell</i>) Untuk Liter.....	28
Tabel III.3 Rancangan Tabel Uji Sensor Berat (<i>Load Cell</i>) Untuk Nominal Harga.....	29
Tabel IV.1 <i>Flowmap Diagram</i> Analisis Sistem yang Sedang Berjalan	30
Tabel V.1 Pengujian Sensor Berat (<i>Load Cell</i>) untuk Kilogram.....	55
Tabel V.2 Pengujian Sensor Berat (<i>Load Cell</i>) Untuk Liter.....	56
Tabel V.3 Pengujian Sensor Berat (<i>Load Cell</i>) Untuk Nominal Harga.....	57
Tabel V.4 Pengamatan sensor berat (<i>Load Cell</i>)	58
Tabel V.5 Pengujian Kelayakan Sistem.....	60

DAFTAR GAMBAR

Gambar II.1 Sensor Berat Atau <i>Load Cell</i>	11
Gambar II.2 Arduino Mega 2560.....	16
Gambar IV.1 <i>Diagram blok</i> Rancang Bangun Timbangan Beras Digital dengan Keluaran Berat dan Harga Berbasis Mikrokontroler.....	33
Gambar IV.2 Rancangan Bentuk Fisik Timbangan Beras.....	36
Gambar IV.3 Rangkaian <i>Power Supply</i>	37
Gambar IV.4 Rangkaian Motor Servo.....	38
Gambar IV.5 Rangkaian <i>Lcd</i>	39
Gambar IV.6 Rangkaian <i>Keypad</i>	39
Gambar IV.7 <i>Flowchart</i> Rancang Bangun Timbangan Beras Digital dengan Keluaran Berat dan Harga Berbasis Mikrokontroler.....	41
Gambar V.1 Hasil Rancangan Alat Secara Keseluruhan.....	43
Gambar V.2 Langkah Pengujian Sistem.....	45
Gambar V.3 Pembelian dengan 1 Kg Sebelum Mendeteksi Beban.....	46
Gambar V.4 Pembelian dengan 1 Kg Setelah Mendeteksi Beban.....	47
Gambar V.5 Pembelian dengan 2 Kg Setelah Mendeteksi Beban.....	47
Gambar V.6 Pembelian dengan 3 Kg Setelah Mendeteksi Beban.....	48
Gambar V.7 Pengujian 1 Kg dengan Menggunakan Timbangan Manual.....	48
Gambar V.8 Pengujian 2 Kg dengan Menggunakan Timbangan Manual.....	49
Gambar V.9 Pembelian dengan 1 Liter Setelah Mendeteksi Beban.....	50
Gambar V.10 Pembelian dengan 2 Liter Setelah Mendeteksi Beban.....	50
Gambar V.11 Pembelian dengan 3 Liter Setelah Mendeteksi Beban.....	51
Gambar V.12 Pengujian dengan Menggunakan Liter Manual.....	51
Gambar V.13 Pembelian dengan Nominal Harga Rp.10.000.....	52
Gambar V.14 Pembelian dengan Nominal Harga Rp.20.000.....	53
Gambar V.15 Sensor dan Motor Sebelum Ada Beban dan Motor Dalam	

Keadaan Tertutup..... 54
Gambar V.16 Sensor Berat (*Load Cell*) Setelah Ada Beban dan Motor
Dalam Keadaan Terbuka..... 54



BAB I

PENDAHULUAN

A. *Latar Belakang Masalah*

Beras merupakan komoditas yang sangat penting bagi kehidupan bangsa di Indonesia, dapat dikaji peranannya dalam aspek budaya, sosial, ekonomi, bahkan politik. Distribusi beras merupakan salah satu sumber pendapatan dan tenaga kerja besar dalam perekonomian Indonesia. dalam dunia industri pertanian dan perdagangan, khususnya dalam proses produksi dan transaksi perdagangan beras yang dilakukan oleh masyarakat pada umumnya, proses yang dilakukan secara manual oleh pedagang, baik dalam proses penimbangan dalam satuan kilogram dan satuan liter maupun sehingga membutuhkan tenaga dan waktu yang lama untuk menimbang dan melakukan literan beras, apalagi jika dilakukan dalam jumlah banyak.

Modul timbangan di pasaran umumnya masih menggunakan timbangan manual yang seringkali masih menghasilkan pengukuran yang tidak teliti dikarenakan tidak adanya akurasi dan tingkat presisi. Selain itu alat ukur yang lain juga hanya sebuah neraca bandul atau timbangan *analog* yang *output* hasil pengukurannya hanya ditunjukkan oleh jarum penunjuk. Hasil pengukuran yang ditunjukkan oleh jarum penunjuk tidak menghasilkan hasil pembacaan yang tepat. Hasil pembacaan masing-masing orang memiliki hasil pengukuran yang berbeda.

Selain membutuhkan tenaga dan waktu yang lama proses penimbangan manual juga memiliki dampak negatif yang dapat merugikan konsumen di mana pedagang di pasar biasanya melakukan kecurangan dalam berdagang. Orang-

orang yang tidak bertanggung jawab biasanya menggunakan alat timbangan atau dengan literan yang tidak sesuai dengan takaran yang sebenarnya, pedagang biasanya merubah sistem kerja dari timbangan atau literan tersebut sehingga dapat merugikan konsumen.

Menelusuri pandangan Islam sebagai agama yang mengutamakan prinsip keadilan, menjunjung tinggi nilai persaudaraan antara sesama muslim, menegakkan kebenaran dan menghilangkan kebatilan. Islam mengatur seseorang dalam melakukan jual beli, yakni dituntut untuk adil dengan memenuhi takaran dan timbangan. Dengan demikian tidak ada salah satu pihak yang dirugikan. Hal tersebut dijelaskan dalam Q.S. Ar Rahmaan/ 55: 9 yang berbunyi:

وَأَقِيمُوا الْوَزْنَ بِالْقِسْطِ وَلَا تُخْسِرُوا الْمِيزَانَ

Terjemahnya :

“Dan tegakkanlah timbangan itu dengan adil dan janganlah kamu mengurangi neraca itu” (Departemen Agama, 2006).

Dari ayat di atas yang ditafsirkan oleh Prof. Quraish Shihab dalam tafsir Al Misbah. Maka dari itu, tegakkanlah timbangan itu secara adil pada setiap transaksi yang kalian lakukan. Janganlah kalian mengurangi timbangan itu (Shihab, 2002).

Seiring dengan berkembang pesatnya teknologi maka industri pertanian dan perdagangan ikut berperan dalam pesatnya perkembangan teknologi maka dituntutlah untuk semanya dilakukan dengan mudah, walaupun sekarang sudah ada timbangan digital yang dijual di pasaran yang memiliki tingkat keakuratan yang sudah teliti. Tapi, timbangan digital ini hanya bisa melakukan penimbangan

untuk satuan berat saja, padahal pedagang juga menggunakan alat ukur liter untuk menjual berasnya, sebenarnya jika proses penimbangan dapat dilakukan secara otomatis yang menggabungkan antara berat dan liter akan memberikan keuntungan dari berbagai pihak seperti pekerja, pedagang, serta pembeli. Hal ini dikarenakan dengan otomatisasi, proses produksi akan lebih singkat, lebih akurat, menjadikan pekerjaan yang rutin lebih mudah dan konsumen juga tidak perlu khawatir lagi dengan kecurangan yang biasa dilakukan oleh pedagang yang tidak bertanggung jawab (Palliwan, 2015).

Hal tersebut kembali ditekankan dalam Q.S. Al-Israa'/17: 35 agar melakukan timbangan dengan benar yang berbunyi :

وَأَوْفُوا الْكَيْلَ إِذَا كِلْتُمْ وَزِنُوا بِالْقِسْطَاسِ الْمُسْتَقِيمِ ۚ ذَٰلِكَ خَيْرٌ وَأَحْسَنُ تَأْوِيلًا ﴿٣٥﴾

Terjemahnya:

“Dan sempurnakanlah takaran apabila kamu menakar, dan timbanglah dengan neraca yang benar. Itulah yang lebih utama (bagimu) dan lebih baik akibatnya” (Departemen Agama, 2006).

Dari ayat di atas yang ditafsirkan oleh Prof. Quraish Shihab dalam tafsir (Al-Mishbah). Sempurnakanlah takaran jika kalian menakar untuk pembeli. Timbanglah dengan neraca yang adil. Sesungguhnya menepati takaran dan timbangan lebih baik bagi kalian di dunia. Sebab hal itu dapat membuat orang senang bermuamalah dengan kalian. Sesungguhnya kesudahan yang paling baik adalah di akhirat (Shihab, 2002).

Atas dasar itulah sehingga penulis terinspirasi untuk merancang dan membuat sebuah alat dengan judul “rancang bangun timbangan beras digital dengan keluaran berat dan harga berbasis mikrokontroler” yang dimana pembelian bisa dilakukan dalam satuan kilogram, liter dan nominal uang.

B. Rumusan masalah

Dengan mengacu pada latar belakang masalah tersebut, maka disusun rumusan masalah yang akan dibahas adalah “Bagaimana merancang dan membuat timbangan beras digital dengan keluaran berat dan harga berbasis mikrokontroler?”

C. Fokus Penelitian dan Deskripsi Fokus

Dalam penyusunan tugas akhir ini perlu adanya pengertian pada pembahasan yang terfokus sehingga permasalahan tidak melebar. Adapun fokus penelitiannya sebagai berikut:

1. Rancang bangun timbangan beras digital dengan keluaran berat dan harga berbasis mikrokontroler dibuat dalam bentuk *prototype*.
2. Mikrokontroler yang digunakan untuk melakukan pengontrolan adalah Arduino Mega 2560.
3. Sensor yang digunakan untuk menghitung takaran dalam satuan kilogram dan liter adalah sensor berat (*load cell*).
4. Jumlah berat timbangan maksimal 10 Kg dan pembelian dalam satuan liter maksimal 12 liter.
5. Timbangan digital bisa digunakan selain beras selama benda padat.
6. *User target* untuk alat ini adalah pedagang beras.

Untuk mempermudah pemahaman dan memberikan gambaran serta menyamakan persepsi antara penulis dan pembaca, maka dikemukakan penjelasan yang sesuai dengan variabel dalam penelitian ini. Adapun deskripsi fokus dalam penelitian adalah:

1. *Prototype* adalah model atau simulasi dari semua aspek produk sesungguhnya yang akan dikembangkan, model ini harus bersifat *representative* dari produk akhirnya (Hartanto, 2012).
2. Mikrokontroler Arduino Mega 2560 adalah suatu mikrokontroler yang mempunyai 54 *input/output* digital yang mana 16 pin digunakan sebagai *PWM* keluaran, 16 masukan analog, dan di dalamnya terdapat 16 *MHZ osilator kristal*, *USB* koneksi, *power*, *ICSP*, dan tombol *reset* (Oktariawan, 2015).
3. Sensor berat (*load cell*) adalah alat elektromekanik yang biasa disebut *transducer*, yaitu gaya yang bekerja berdasarkan prinsip deformasi sebuah material akibat adanya tegangan mekanis yang bekerja, kemudian merubah gaya mekanik menjadi sinyal listrik (Rukmana, 2015).
4. Liter adalah satuan volume yang digunakan oleh Lembaga Internasional mengukur untuk berat dan ukuran (Wikipedia, 2015).
5. *User target* adalah bagian dari rencana yang sudah disusun secara terukur yang akan dicapai secara nyata dalam jangka waktu tertentu (Fitriana, 2010).

D. Kajian Pustaka / Penelitian Terdahulu

Sesuai dengan pesatnya perkembangan teknologi informasi khususnya perkembangan teknologi tentu membuat dunia industri maupun dalam dunia pertanian dan perdagangan harus ikut berkembang, agar tidak kalah bersaing dengan para pengusaha lainnya. Untuk tujuan tersebut banyak teknologi telah dikembangkan dan membawa manfaat bagi beberapa aspek kehidupan. Salah satunya dapat diterapkan dalam bidang pertanian dan perdagangan, akan tetapi metode yang digunakan berbeda-beda serta penggunaan teknologi yang beraneka ragam. Beberapa alat yang pernah dibuat diantaranya sebagai berikut.

Hidayani, Try Utami (2015) pada penelitian yang berjudul Rancang Bangun Timbangan Buah Digital dengan Keluaran Berat dan Harga. Alat ini dirancang untuk menimbang berat buah secara otomatis. Alat ini menggunakan satu buah sensor yaitu *load cell*. Sensor diletakkan ditengah agar alat dapat menimbang secara baik. Pada saat alat mendeteksi adanya beban, maka secara otomatis sensor akan membaca dan mengirimkan sinyal ke mikrokontroler yang kemudian berat buah tersebut ditampilkan oleh *liquid crystal display (LCD)*.

Penelitian yang akan dibangun oleh peneliti memiliki kesamaan dari segi sensor yang digunakan sama-sama menggunakan sensor berat (*load cell*) dan *output* yang ditampilkan pada *liquid crystal display (LCD)*. Adapun perbedaan dengan penelitian di atas, penelitian yang akan dibuat menggunakan *keypad* untuk menginput besaran atau harga yang diinginkan kemudian diproses oleh mikrokontroler Arduino Mega 2560 sebagai pengontrol dan pemberi perintah dan kemudian *output* yang akan ditampilkan melalui *liquid crystal display (LCD)*.

Ahmad, Ali (2014) pada penelitian yang berjudul Otomatisasi Pengisi Gula Pada Kantong Plastik Berbasis Mikrokontroler. Dengan alat yang efisien memudahkan penjual gula untuk mengisi gula ke dalam kantong plastik serta adanya pilihan pengisian yaitu satu kilogram, setengah kilogram dan seperempat kilogram. Alat ini berbasis mikrokontroler, maka dari itu menggunakan pengontrol sistem berupa mikrokontroler Arduino Mega 1280. Alat ini juga dilengkapi dengan layar *liquid crystal display (LCD)*. serta tombol – tombol pilihan berat, Pengguna hanya tinggal menekan tombol pilihan berat maka layar *liquid crystal display (LCD)*. akan menampilkan berat pengisian yang dipilih, kemudian sistem akan bekerja, dengan berawal konveyor pembawa wadah berisi kantong plastik akan bergerak lalu berhenti hingga posisi kantong plastik berada tepat di bawah *valve* pengisian dan gula akan masuk ke dalam kantong plastik sesuai berat yang dipilih.

Penelitian yang akan dibangun oleh peneliti memiliki kesamaan dari segi prinsip kerja yang dimana timbangan bisa melakukan pembelian dalam satuan kilogram. Adapun perbedaan dengan penelitian di atas, dalam penelitian ini lebih kompleks karna bisa melakukan transaksi pembelian dalam satuan kilogram, liter dan nominal uang.

Pirono, Hiras (2014) pada penelitian yang berjudul Modul Timbangan Buah Digital Berbasis Mikrokontroler *Arm Nuc120*. Dalam penelitian ini dibuatlah aplikasi modul timbangan buah digital berbasis Mikrokontroler *ARM NUC120* dengan masukan sensor berat *load cell* dengan keluaran berupa *display liquid crystal display (LCD)*. *ARM* adalah arsitektur prosesor *32 bit* yang dibuat

oleh *ARM Holding* dan dilisensikan untuk diproduksi oleh berbagai vendor di dunia termasuk *AMD, Atmel, Freescale, Nuvoton, Nvidia, NXP, Samsung, ST Micro, dan TI*. Prosesor *ARM* digunakan pada perangkat *smartphone*, tablet, dan *embedded system*. Sensor berat ini mampu mengukur berat buah dengan batas maksimum 5 Kg setelah itu hasil pembacaan sensor dikuatkan dengan *IC HX711*. Kemudian luaran yang ditampilkan pada *liquid crystal display (LCD)*. yaitu menampilkan hasil pengukuran berat buah yang diukur.

Penelitian yang akan dibangun oleh peneliti memiliki kesamaan dari segi sensor yang digunakan dan kemudian hasilnya ditampilkan pada *liquid crystal display (LCD)*. tapi yang membedakan dengan penelitian yang akan dibangun adalah mikrokontroler yang digunakan, penelitian di atas menggunakan *Arm Nuc120* sedangkan penelitian ini menggunakan mikrokontroler *Arduino Mega 2560* karna papan mikrokontroler *Atmega 2560* berdasarkan (*datasheet*) memiliki 54 digital pin *input/output*, dimana 15 dapat digunakan sebagai *output PWM*, 16 analog *input*, 4 *UART (hardware port serial)*, osilator kristal 16 MHz, koneksi *USB, jack listrik, header ICSP*, dan tombol *reset*. Ini berisi semua yang diperlukan untuk mendukung mikrokontroler, hanya menghubungkannya ke komputer dengan kabel *USB* atau *power* dengan *adaptor AC-DC* atau baterai. *Arduino Mega* kompatibel dengan sebagian besar *shield*.

D. Tujuan dan Kegunaan Penelitian

1. Tujuan Penelitian

Adapun tujuan dari penelitian ini adalah dapat merancang dan membuat timbangan beras digital dengan keluaran berat dan harga berbasis mikrokontroler

sehingga dapat diaplikasikan dalam dunia industri perdagangan beras dan memudahkan pekerjaan pedagang, serta menambah keakuratan dalam timbangan.

2. Kegunaan Penelitian

Diharapkan dengan kegunaan pada penelitian ini dapat diambil beberapa manfaat yang mencakup tiga hal pokok berikut:

a. Bagi Dunia Akademik

Dapat memberikan suatu referensi yang berguna bagi dunia akademis khususnya dalam penelitian yang akan dilaksanakan oleh para peneliti yang akan datang dalam hal perkembangan teknologi mikrokontroler.

b. Bagi Industri

Dapat menjadi pengetahuan awal dalam pengembangan industri perdagangan beras dalam skala yang lebih besar guna pemanfaatan untuk masyarakat kedepannya.

c. Bagi Penulis

Menambah pengetahuan dan wawasan serta mengembangkan daya nalar dalam pengembangan teknologi.

BAB II

TINJAUAN TEORITIS

A. Rancang Bangun

Rancang merupakan serangkaian prosedur untuk menerjemahkan hasil analisa dari sebuah sistem ke dalam bahasa pemrograman untuk mendeskripsikan dengan detail bagaimana komponen – komponen sistem diimplementasikan. Rancangan sistem adalah penentuan proses dan data yang diperlukan oleh sistem baru, Perancangan adalah kegiatan yang memiliki tujuan untuk mendesain sistem baru yang dapat menyelesaikan masalah-masalah yang dihadapi perusahaan yang diperoleh dari pemilihan alternatif sistem yang terbaik. Sedangkan pengertian bangun atau pembangunan sistem adalah kegiatan menciptakan sistem baru maupun mengganti atau memperbaiki sistem yang telah ada baik secara keseluruhan maupun sebagian.

Bangun sistem adalah membangun sistem informasi dan komponen yang didasarkan pada spesifikasi desain. Dengan demikian pengertian rancang bangun merupakan kegiatan menerjemahkan hasil analisa ke dalam bentuk paket perangkat lunak kemudian menciptakan sistem tersebut ataupun memperbaiki sistem yang sudah ada (Sari, 2015).

B. Timbangan Digital

Timbangan digital merupakan piranti elektronik yang difungsikan untuk menimbang muatan, timbangan digital hadir dalam berbagai ukuran dan warna serta berasal dari bermacam-macam material. Timbangan digital tidak sama dengan timbangan manual karena timbangan itu berguna berdasarkan prinsip

teknologi sel muatan dimana sel beban elektronik mengukur bobot benda pada keadaan tertentu. Sesudah muatan ditimbang ditransfer ke sinyal digital atau elektronik dan kemudian ditunjukkan ke bentuk digital. Timbangan tersebut tersedia model, merek, ukuran, dan model yang berbeda, dan biasanya datang dengan baterai dan bobot kalibrasi, bantalan timbangan, serta nampan. Timbangan digital, seperti setiap tipe produk yang berbeda, bermacam-macam dalam harga dan kualitas (Pechler, 2011).

Adapun jenis timbangan digital yang digunakan penulis adalah berdasar pada sensor berat (*load cell*) yang prinsip kerja timbangan digital dengan *load cell* ini yaitu terdapat sebuah *load cell* yang akan memberikan *output* tegangan dari perubahan resistansi yang terjadi akibat adanya perubahan posisi penyangga beban, sehingga perubahan tersebut harus dimasukkan ke *amplifier* agar didapatkan tegangan yang bisa dibaca oleh *ADC* mikrokontroler, yang kemudian data *ADC* tersebut ditampilkan ke layar *liquid crystal display (LCD)*. (Limasari, 2009).



Gambar II.1 Sensor Berat Atau *Load Cell* (Limasari, 2009).

C. Pandangan Islam Tentang Timbangan

Dalam Islam dijelaskan dalam Q.S. Al-Muthaffifin/83 : 1-6 tentang orang-orang yang curang dalam timbangan yang berbunyi :

وَيْلٌ لِّلْمُطَفِّفِينَ ﴿١﴾ الَّذِينَ إِذَا أَكْتَالُوا عَلَى النَّاسِ يَسْتَوْفُونَ ﴿٢﴾ وَإِذَا كَالُوهُمْ
 أَوْ وَزَنُوهُمْ يُخْسِرُونَ ﴿٣﴾ أَلَا يَظُنُّ أُولَٰئِكَ أَنَّهُمْ مَبْعُوثُونَ ﴿٤﴾ لِيَوْمٍ عَظِيمٍ ﴿٥﴾
 يَوْمَ يَقُومُ النَّاسُ لِرَبِّ الْعَالَمِينَ ﴿٦﴾

Terjemahnya :

“Kecelakaan besarlah bagi orang-orang yang curang. (yaitu) orang-orang yang apabila menerima takaran dari orang lain mereka minta dipenuhi. Dan apabila mereka menakar atau menimbang untuk orang lain, mereka mengurangi. Tidaklah orang-orang itu menyangka, bahwa sesungguhnya mereka akan dibangkitkan. Pada suatu hari yang besar. (yaitu) hari (ketika) manusia berdiri menghadap Tuhan semesta alam?” (Departemen Agama, 2006).

Dari ayat di atas yang ditafsirkan oleh Prof. Quraish Shihab dalam tafsir (Al-Mishbah). Surat al-Muthaffifin dibuka dengan beberapa ayat yang berisi ancaman sangat keras terhadap orang-orang yang melakukan kecurangan dalam bermuamalat, secara khusus dalam soal timbang- menimbang. Kecurangan itu digambarkan dalam sekelompok orang yang cenderung minta dilebihkan takarannya demi keuntungan pribadi tetapi mengurangi jumlah yang semestinya saat menimbang untuk orang lain. Surat ini mengancam orang-orang yang melakukan hal tersebut bahwa hari pembangkitan dan perhitungan pasti akan terjadi. Selain itu, surat ini juga menegaskan bahwa perbuatan mereka itu tercatat dalam sebuah buku. Hanya orang-orang zalim, bergelimang dosa dan terhalang

dari Tuhannya yang berani mendustakan catatan buku itu. Tempat kembali mereka, kelak, adalah nereka Jahanam. Pembicaraan kemudian dialihkan kepada ihwal kalangan manusia yang berbakti kepada Allah dengan memberikan keterangan mengenai apa yang telah mereka lakukan. Disebutkan, misalnya, berbagai kenikmatan yang bakal mereka rasakan dan, sekaligus, ciri-ciri mereka. Disebutkan pula sebuah perbuatan yang mereka perlombakan. Ayat-ayat selanjutnya menggambarkan apa yang dilakukan oleh orang-orang kafir yang jahat terhadap orang-orang Mukmin ketika mereka melihat orang-orang Mukmin atau ketika orang-orang Mukmin itu berlalu di hadapan mereka. Akhirnya, surat ini ditutup dengan janji bahwa orang-orang beriman akan diperlakukan secara adil di hari kiamat. Mereka akan ditempatkan di dalam kehidupan yang penuh kesenangan. Mereka akan memandangi dan mentertawakan orang-orang kafir dari atas dipan-dipan yang indah. Sementara orang-orang kafir itu akan mendapatkan balasan buruk yang setimpal dengan perbuatan mereka di dunia. Kehancuranlah bagi orang-orang yang berbuat curang. Yaitu orang-orang yang kalau menerima timbangan dari orang lain selalu meminta ukuran yang pas atau cenderung minta dilebihkan. Akan tetapi, jika menimbang untuk orang lain, mereka berbuat curang sehingga dapat merugikan hak orang lain yang semestinya dipenuhi. Tidakkah terdetik dalam hati orang yang curang bahwa mereka akan dibangkitkan pada hari kiamat yang amat dahsyat?. Ketika seluruh manusia berdiri tegak memenuhi perintah dan keputusan Tuhan Penguasa alam? (Al Mishba, 2016).

D. Beras

Beras adalah bagian bulir padi (gabah) yang telah dipisah dari sekam. Secara anatomi disebut '*palea*' (bagian yang ditutupi) dan '*lemma*' (bagian yang menutupi). Pada salah satu tahap pemrosesan hasil panen padi, gabah ditumbuk dengan lesung atau digiling sehingga bagian luarnya (kulit gabah) terlepas dari isinya. Bagian isi inilah yang berwarna putih, kemerahan, ungu, atau bahkan hitam, yang disebut beras (Wikipedia, 2015).

Beras umumnya tumbuh sebagai tanaman tahunan. Tanaman padi dapat tumbuh hingga setinggi 1 - 1,8 m. Daunnya panjang dan ramping dengan panjang 50 - 100 cm dan lebar 2 - 2,5 cm. Beras yang dapat dimakan berukuran panjang 5 - 12 mm dan tebal 2 - 3 mm. Beras sendiri secara biologi adalah bagian biji padi yang terdiri dari aleuron, lapis terluar yang sering kali ikut terbang dalam proses pemisahan kulit, endosperma, tempat sebagian besar pati dan protein beras berada, dan embrio, yang merupakan calon tanaman baru (dalam beras tidak dapat tumbuh lagi, kecuali dengan bantuan teknik kultur jaringan). Dalam bahasa sehari-hari, embrio disebut sebagai mata beras. Kandungan beras sebagaimana bulir sereal lain, bagian terbesar beras didominasi oleh pati (sekitar 80-85%).

Perbandingan komposisi kedua golongan pati ini sangat menentukan warna (transparan atau tidak) dan tekstur nasi (lengket, lunak, keras, atau pera). Ketan hampir sepenuhnya didominasi oleh amilopektin sehingga sangat lekat, sementara beras pera memiliki kandungan amilosa melebihi 20% yang membuat butiran nasinya terpecah-pecah (tidak berlekatan) dan keras (Kuswardani, 2015).

E. Berat dan Harga

Berat adalah besarnya gaya gravitasi bumi terhadap benda. Jadi, berat termasuk gaya sehingga merupakan besaran vektor. Berat benda bergantung pada besar gravitasi di tempat benda itu berada (Febrian, 2015).

Harga adalah suatu nilai tukar yang bisa disamakan dengan uang atau barang lain untuk manfaat yang diperoleh dari suatu barang atau jasa bagi seseorang atau kelompok pada waktu tertentu dan tempat tertentu. Istilah harga digunakan untuk memberikan nilai finansial pada suatu produk barang atau jasa. Biasanya penggunaan kata harga berupa digit nominal besaran angka terhadap nilai tukar mata uang yang menunjukkan tinggi rendahnya nilai suatu kualitas barang atau jasa. Dalam ilmu ekonomi harga dapat dikaitkan dengan nilai jual atau beli suatu produk barang atau jasa sekaligus sebagai variabel yang menentukan komparasi produk atau barang sejenis (Ali, 2007).

F. Mikrokontroler

Mikrokontroler adalah sistem mikroprosesor lengkap yang terkandung di dalam sebuah *chip*. Mikrokontroler berbeda dari mikroprosesor serba guna yang digunakan dalam sebuah *PC*, karena di dalam sebuah mikrokontroler umumnya juga telah berisi komponen pendukung sistem minimal mikroprosesor, yakni memori dan antarmuka *I/O*, sedangkan di dalam mikroprosesor umumnya hanya berisi *CPU* saja (Wikipedia, 2015).

Adapun mikrokontroler yang dipakai peneliti adalah mikrokontroler jenis Arduino Mega 2560 sebagai pengontrol elektronik untuk membaca dan menulis data untuk tersambung ke komputer.

a. Arduino Mega 2560

Arduino Mega 2560 adalah suatu mikrokontroler pada ATMEGA 2560 yang mempunyai 54 *input/ output* digital yang mana 16 pin digunakan sebagai *PWM* keluaran, 16 masukan *analog*, dan di dalamnya terdapat 16 MHz osilator kristal, *USB* koneksi, *power*, *ICSP*, dan tombol *reset*. Kinerja Arduino ini memerlukan dukungan mikrokontroler dengan menghubungkannya pada suatu Komputer dengan *USB* kabel untuk menghidupkannya menggunakan arus *AC* atau *DC* dan bisa juga dengan menggunakan baterai (Oktariawan, 2015).

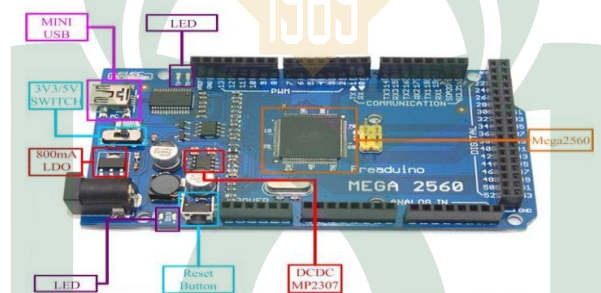

Gambar II.2 Arduino Mega 2560 (Oktariawan, 2015).

G. Perangkat Pendukung

1. Motor Servo

Motor Servo merupakan perangkat atau *actuator* putar (motor) yang mampu bekerja dua arah (*Clockwise* dan *Counter Clockwise*) dan dilengkapi rangkaian kendali dengan sistem *closed feedback* yang terintegrasi pada motor tersebut. Pada motor servo posisi putaran sumbu (*axis*) dari motor akan diinformasikan kembali ke rangkaian kontrol yang ada di dalam motor servo. Motor ini sangat kompleks karena disusun dari *gearbox*, motor *dc*, variable *resistor* dan sistem kendali, sehingga nilai ekonomis dari motor ini juga sangat

tinggi dibandingkan motor *dc* yang lain yg ukurannya sama. Potensiometer sebagai penentu batas maksimal dari putaran sumbu motor servo sedangkan arah putaran dan sudut dari sumbu motor servo dapat diatur berdasarkan pengaturan *duty cycle* sinyal *PWM (Pulse Width Modulation)* pada pin kendali motor servo (Maulana, 2014).

2. Keypad

Keypad yang digunakan adalah keypad berukuran 4 kolom x 4 baris. Penggunaan *keypad* dilakukan dengan cara menjadikan tiga buah kolom sebagai *output scanning* dan empat buah baris sebagai *input scanning* (Hidayani, 2015).

3. Power supplay

Power supplay sebagai alat atau perangkat keras yang mampu menyuplai tenaga atau tegangan listrik secara langsung dari sumber tegangan listrik ke tegangan listrik yang lainnya. *Power supply* biasanya digunakan untuk komputer sebagai penghantar tegangan listrik secara langsung kepada komponen-komponen atau perangkat keras lainnya yang ada dikomputer tersebut, seperti hardisk, kipas, motherboard dan lain sebagainya. *Power supply* memiliki *input* dari tegangan yang berarus *alternating current (AC)* dan mengubahnya menjadi arus *direct current (DC)* lalu menyalurkannya ke berbagai perangkat keras yang ada dikomputer. Karena memang arus *direct current (DC)*-lah yang dibutuhkan untuk perangkat keras agar dapat beroperasi, *direct current* biasa disebut juga sebagai arus yang searah sedangkan *alternating current* merupakan arus yang berlawanan (Tampubolon, 2010).

4. *Liquid Crystal Display (LCD)*



Liquid crystal display (LCD) adalah komponen yang biasa digunakan untuk menampilkan suatu simbol, angka maupun huruf. *liquid crystal display (LCD)* terdiri dari beberapa pin yang berfungsi untuk pengontrolan pemakaiannya. *liquid crystal display (LCD)* yang digunakan pada alat ini adalah M1632 atau enam belas karakter dengan dua baris (Erlangga, 2011).

H. Daftar Simbol

1. *Flowmap Diagram*

Flowmap atau bagan alir adalah bagan yang menunjukkan aliran di dalam program atau prosedur sistem secara logika. *Flowmap* ini berfungsi untuk memodelkan masukan, keluaran, proses maupun transaksi dengan menggunakan simbol-simbol tertentu. Pembuatan *flowmap* ini harus dapat memudahkan bagi pemakai dalam memahami alur dari sistem atau transaksi.

Tabel II.1 Daftar Simbol *Flowmap Diagram* (Jogiyanto, 2001).

Simbol	Nama	Keterangan
	Terminator Awal / Akhir Program	Simbol untuk memulai dan mengakhiri suatu program
	Dokumen	Menunjukkan dokumen berupa dokumen <i>input</i> dan <i>output</i> pada proses manual dan proses berbasis komputer

	<p>Proses Manual</p>	<p>Menunjukkan kegiatan proses yang dilakukan secara manual</p>
	<p>Proses Komputer</p>	<p>Menunjukkan kegiatan proses yang dilakukan secara komputerisasi</p>
	<p>Arah Aliran Data</p>	<p>Menunjukkan arah aliran dokumen antar bagian yang terkait pada suatu sistem</p>
	<p>Penyimpanan Manual</p>	<p>Menunjukkan media penyimpanan data / informasi secara manual</p>
	<p>Data</p>	<p>Simbol input/output digunakan untuk mewakili data <i>input/output</i></p>

2. Blok diagram

Blok diagram adalah diagram dari sebuah sistem, di mana bagian utama atau fungsi yang diwakili oleh *blok* dihubungkan dengan garis, yang menunjukkan hubungan dari *blok*. banyak digunakan dalam dunia rekayasa dalam desain *hardware*, desain elektronik, *software* desain, dan proses aliran diagram .



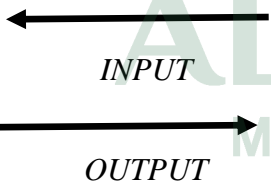

Tabel II.2 Daftar Simbol *Diagram Blok* (Taufik, 2005).

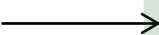

Simbol	Nama	Keterangan
	Blok/Kotak	Biasanya berisikan uraian dan nama elemennya, atau simbol untuk operasi matematis yang harus dilakukan pada masukan untuk menghasilkan Keluaran.
	Tanda anak panah	Menyatakan arah informasi aliran isyarat atau unilateral.

3. Flowchart

Flowchart atau Bagan alir adalah bagan (*chart*) yang menunjukkan alir (*flow*) di dalam program atau prosedur sistem secara logika. Bagan alir (*flowchart*) digunakan terutama untuk alat bantu komunikasi dan untuk dokumentasi.

Tabel II.3 Daftar Simbol *Flowchart* (Kristanto, 2003).

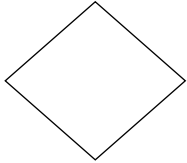
Simbol	Nama	Keterangan
	<i>Terminator</i>	Permulaan atau akhir program
	<i>Flow Line</i>	Arah aliran program
	<i>Preparation</i>	Proses inisialisasi atau pemberian harga awal
	<i>Process</i>	Proses perhitungan atau proses pengolahan data
	<i>Input/Output Data</i>	Proses <i>input</i> atau <i>output</i> data, parameter, informasi

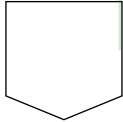
	<p><i>Predefined Process</i></p>	<p>Permulaan sub program atau proses menjalankan sub program</p>
	<p><i>Decision</i></p>	<p>Perbandingan pernyataan, penyeleksian data yang memberikan pilihan untuk langkah selanjutnya</p>
	<p><i>On Page Connector</i></p>	<p>Penghubung bagian-bagian <i>flowchart</i> yang ada pada satu halaman</p>
	<p><i>Off Page Connector</i></p>	<p>Penghubung bagian-bagian <i>flowchart</i> yang ada pada halaman berbeda</p>

BAB III

METODOLOGI PENELITIAN

Dalam rangka menyelesaikan rencana pembangunan alat rancang bangun timbangan beras digital dengan keluaran berat dan harga berbasis mikrokontroler maka penulis telah melakukan penelitian berdasarkan metode yang dijalankan secara bertahap dan terencana. Metode ini di gunakan untuk menjelaskan tentang penelitian. Adapun metode-metode penelitian yang digunakan sebagai berikut:

A. Jenis dan Lokasi Penelitian

1. Jenis Penelitian

Dalam melakukan penelitian ini, jenis penelitian yang digunakan oleh penelitian kuantitatif dengan metode eksperimental. Dipilihnya jenis penelitian ini karena penulis menganggap jenis ini sangat cocok dengan penelitian yang diangkat oleh penulis karena melakukan pengembangan sebuah alat dan melakukan penelitian berupa eksperimen terhadap objek penelitian penulis.

2. Lokasi Penelitian

Adapun lokasi penelitian ini dilakukan di Laboratorium Elektronika Jurusan Teknik Informatika Fakultas Sains dan Teknologi Uin Alauddin Makassar.

B. Pendekatan Penelitian

Penelitian ini menggunakan pendekatan penelitian saintifik yaitu pendekatan berdasarkan ilmu pengetahuan dan teknologi.

C. Sumber Data

Sumber data pada penelitian ini adalah menggunakan *Library Research* yang merupakan cara mengumpulkan data dari beberapa buku, jurnal, skripsi, tesis maupun literatur lainnya yang dapat dijadikan acuan pembahasan dalam masalah ini. Penelitian ini keterkaitan pada sumber-sumber data *online* atau internet ataupun hasil dari penelitian sebelumnya sebagai bahan referensi bagi peneliti selanjutnya.

D. Metode Pengumpulan Data

Metode pengumpulan data yang dipakai pada penelitian ini adalah metode observasi, dan studi literatur.

1. Observasi

Observasi adalah pengamatan dan juga pencatatan sistematis atas unsur-unsur yang muncul dalam suatu gejala atau gejala-gejala yang muncul dalam suatu objek penelitian.

Adapun penyusunan observasi ini adalah sebagai berikut :

Tema : Mengetahui jenis timbangan dan liter yang biasa digunakan pedagang beras.

Tujuan :

- 1) Mengetahui permasalahan pedagang dengan menggunakan jenis timbangan dan liter yang dilakukan secara manual.
- 2) Mengetahui kecurangan kecurangan yang biasa dilakukan pedagang dalam melakukan penimbangan beras.

Target Observasi : Pedagang beras

Waktu : Menyesuaikan waktu.

2. Studi Literatur

Studi Literatur adalah salah satu metode pengumpulan data dengan cara membaca buku-buku dan jurnal sesuai dengan data yang dibutuhkan. Pada penelitian ini penulis memilih studi literatur untuk mengumpulkan referensi dari buku-buku mengenai mikrokontroler serta jurnal pertanian yang membahas tentang beras dan timbangan beras.

E. Instrumen Penelitian

Adapun instrument penelitian yang digunakan dalam penelitian yaitu :

1. Perangkat keras

Perangkat keras yang digunakan untuk mengembangkan dan menguji coba terbagi menjadi beberapa bagian antara lain:

- 1) Laptop Asuz A455L dengan spesifikasi *Prosesor Intel Core i5 Nvidia Geforce 820M, Harddisk 500 GB, Memory 4 GB.*
- 2) Arduino Mega 2560.
- 3) Sensor Berat (*load cell*).
- 4) Motor Servo.
- 5) *Power supply / adaptor.*
- 6) *Keypad.*
- 7) *Liquid crystal display (LCD) 16 x 2 dan 4 x 20*
- 8) Tombol *on/of.*
- 9) *Puss Button.*

2. Perangkat lunak

Adapun perangkat lunak yang digunakan dalam aplikasi ini adalah sebagai berikut :

- 1) Sistem operasi windows 8.1 64 bit.
- 2) *Software* Arduino ide.
- 3) *Driver* Arduino.

F. Teknik Pengolahan dan Analisis Data

1. Pengolahan Data

Pengolahan data diartikan sebagai proses mengartikan data-data lapangan yang sesuai dengan tujuan, rancangan, dan sifat penelitian. Metode pengolahan data dalam penelitian ini yaitu:

- a) Reduksi data adalah mengurangi atau memilah-milah data yang sesuai dengan topik dimana data tersebut dihasilkan dari penelitian.
- b) Koding data adalah penyusunan data diperoleh dalam melakukan penelitian kepustakaan maupun penelitian lapangan dengan pokok pada permasalahan dengan cara memberi kode-kode tertentu pada setiap data tersebut.

2. Analisis Data

Teknik analisis data bertujuan menguraikan dan memecahkan masalah yang berdasarkan data yang diperoleh. Analisis yang digunakan adalah analisis data kualitatif. Analisis data kualitatif adalah upaya yang dilakukan dengan jalan mengumpulkan, memilah-milah, mengklasifikasikan, dan mencatat yang dihasilkan catatan lapangan serta memberikan kode agar sumber datanya tetap dapat ditelusuri.

G. Teknik Pengujian

Adapun pengujian sistem yang digunakan pada tugas akhir ini adalah *Black box*. Pengujian *Black box* yaitu menguji perangkat lunak dari segi spesifikasi fungsional tanpa menguji desain dan kode program. Pengujian dimaksudkan untuk mengetahui apakah fungsi-fungsi, masukan, dan keluaran dari perangkat lunak sesuai dengan spesifikasi yang dibutuhkan. (Beizer 1990).

H. Rancangan Tabel Uji

Tabel rancangan pengujian alat digunakan untuk mengecek apakah dapat berfungsi dengan baik sesuai dengan apa yang diharapkan. Berikut tabel rancangan pengujian alat:

Tabel III.1 Rancangan Tabel Uji Sensor Berat (*Load Cell*) Untuk Kilogram.

Kg	Liter	Harga (Rp)	Keterangan	
			Berhasil	Tidak
1.00 Kg				
2.00 Kg				
3.00 Kg				
4.00 Kg				
5.00 Kg				
6.00 Kg				
7.00 Kg				
8.00 Kg				
9.00 Kg				
10.00 Kg				

Pada tabel III.1 diatas terdapat 1.00 Kg – 10.00 Kg yang akan diuji berapakah yang akan didapat perliternya dan harga perkilogram dan keterangan berhasil atau tidaknya sensor mendeteksi berat dengan benar.

Tabel III.2 Rancangan Tabel Uji Sensor Berat (*Load Cell*) Untuk Liter.

Liter	Kg	Harga (Rp)	Keterangan	
			Berhasil	Tidak
1.00 L				
2.00 L				
3.00 L				
4.00 L				
5.00 L				
6.00 L				
7.00 L				
8.00 L				
9.00 L				
10.00 L				
11.00 L				
12.00 L				

Pada tabel III.2 diatas terdapat 1.00 Liter – 12.00 Liter yang akan diuji berapakah yang akan didapat perkilogram dan harga perLiternya dan keterangan berhasil atau tidaknya sensor mendeteksi berat dengan benar.

Tabel III.3 Rancangan Tabel Uji Sensor Berat (*Load Cell*) Untuk Nominal Harga.

Harga (Rp)	Kg	Liter	Keterangan	
			Berhasil	Tidak
Rp. 10.000				
Rp. 20.000				
Rp. 5.000				
Rp. 7.500				
Rp. 12.000				
Rp. 15.500				
Rp. 21.700				
Rp. 24.500				
Rp.33.500				
Rp. 40.000				
Rp. 46.700				
Rp. 50.000				

Pada tabel III.3 diatas terdapat harga yang akan dimasukkan diambil secara acak yang akan diuji berapakah yang akan didapat perkilogram dan perliternya dan keterangan berhasil atau tidaknya sensor mendeteksi berat dengan benar.

BAB IV

ANALISIS DAN PERANCANGAN SISTEM

A. Analisis Sistem

Analisis sistem merupakan penguraian dari suatu sistem yang utuh ke dalam bagian-bagian komponennya untuk mengidentifikasi dan mengevaluasi permasalahan. Bagian analisis terdiri dari analisis yang sedang berjalan dan analisis sistem yang diusulkan.

1. Analisis sistem yang sedang berjalan.

Tabel IV.1 *Flowmap Diagram* Analisis Sistem yang Sedang Berjalan.

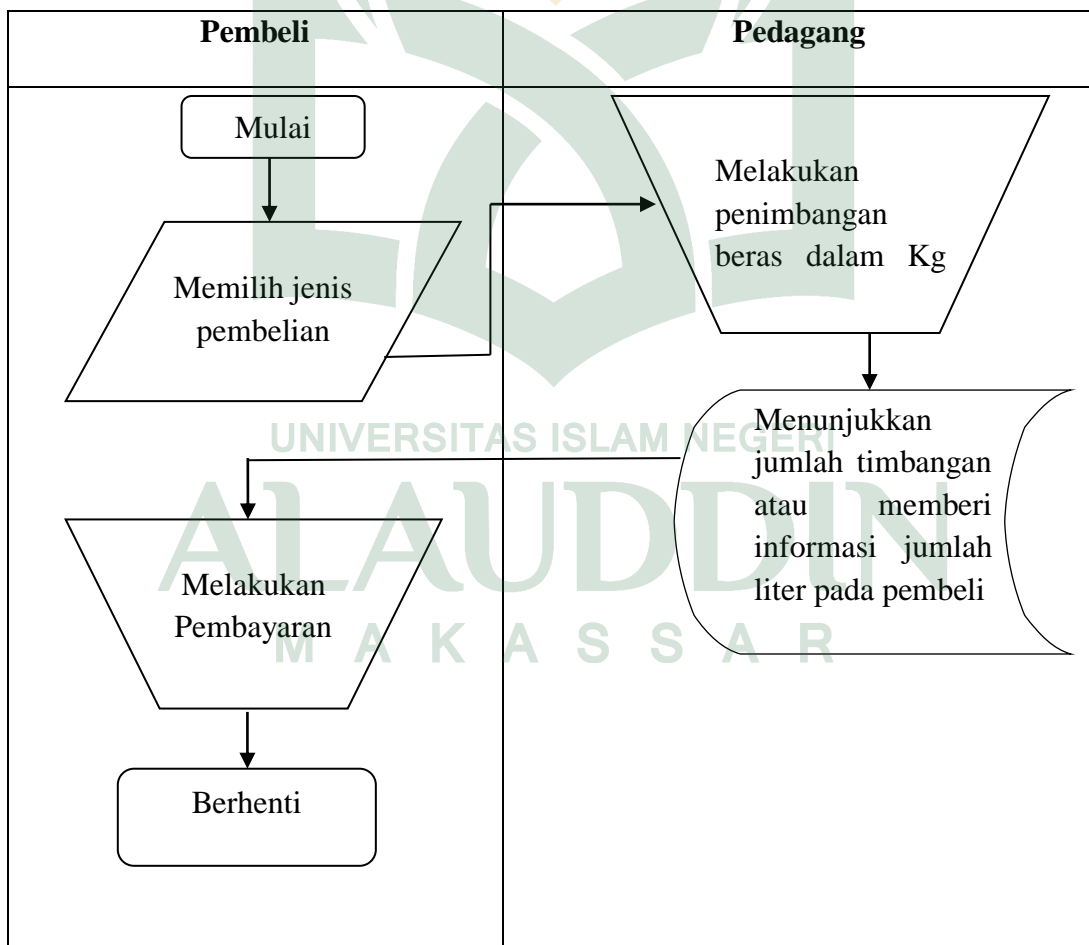

Dari *flowmap diagram* di atas dijelaskan pembeli memilih jenis pembelian yang diinginkan kemudian pedagang beras melakukan proses penimbangan beras secara manual untuk mendapatkan beras yang diinginkan, maka pedagang mengambil beras terlebih dahulu kemudian menaikkan ke atas timbangan manual ataukah timbangan *analog*, untuk pembelian dalam satuan liter pedagang menggunakan literan, menunjukkan jumlah timbangan atau memberi tahu jumlah liter pada pembeli setelah kemudian pembeli melakukan pembayaran kepada pedagang.

2. Analisis Sistem Yang Diusulkan

Analisis sistem merupakan penguraian dari suatu sistem yang utuh ke dalam bagian-bagian komponennya untuk mengidentifikasi dan mengevaluasi permasalahan. Bagian analisis terdiri dari analisis masalah dan analisis kebutuhan.

a. Analisis Masalah

Rancang bangun timbangan beras digital dengan keluaran berat dan harga berbasis mikrokontroler merupakan sistem yang dapat membantu menangani beberapa masalah dari. Hal ini juga memiliki kelemahan di mana pedagang harus menghitung berapa liter yang akan dibeli konsumen secara manual.

Sistem rancang bangun timbangan beras digital dengan keluaran berat dan harga berbasis mikrokontroler sebagai pemecah masalah yang selama ini sering terjadi, sistem ini memiliki tiga fungsi dalam proses pembelian beras dalam satu alat. Pembelian dalam satuan Kg, dalam satuan liter dan nominal uang, maksudnya dengan nominal uang tidak semua orang bisa membeli beras dengan

harga per Kg atau per Liter, adanya pembelian dengan nominal uang membuat masyarakat menengah ke bawah yang penghasilannya tidak menentu bisa membeli beras.

a. Analisis Kebutuhan Sistem

1. Kebutuhan Antarmuka (*Interface*)

Kebutuhan-kebutuhan antarmuka untuk pembangunan sistem ini yaitu sebagai berikut :

- a) Sistem yang dibangun akan mempunyai antarmuka yang ditampilkan pada *lcd* yang memudahkan bagi pengguna.
- b) Sistem ini menampilkan informasi harga beras per Kg dan liter pada *lcd* satu dan *lcd* dua menampilkan jumlah pembelian.

2. Kebutuhan Data

Data yang diolah oleh sistem ini yaitu sebagai berikut:

- a) Data yang diperoleh dari *keypad* akan diproses oleh mikrokontroler Arduino Uno 2560 untuk mengirim sinyal pada motor servo untuk membuka penampungan beras, jika sudah sesuai dengan yang diinginkan sensor berat (*load cell*) maka motor servo kembali menutup penampungan beras.

3. Kebutuhan Fungsional

Kebutuhan fungsional merupakan penjelasan proses fungsi yang berupa penjelasan secara terinci setiap fungsi yang digunakan untuk menyelesaikan masalah.

B. Perancangan Sistem

1. Rancangan *Diagram Blok*

Untuk menjelaskan perancangan sistem yang dilakukan dalam mewujudkan penelitian rancang bangun timbangan beras digital dengan keluaran berat dan harga berbasis mikrokontroler. Terlebih dulu secara umum digambarkan oleh *blok diagram* sistem kerja yang ditunjukkan. Jenis timbangan yang digunakan adalah sensor berat (*load cell*). Timbangan berfungsi sebagai alat pokok dalam sistem ini, ketika timbangan mendapatkan beban secara otomatis maka sensor berat (*load cell*) akan mengirim sinyal kepada mikrokontroler Arduino Mega 2560, dari mikrokontroler Arduino Mega 2560 inilah yang akan mengirim sinyal untuk menampilkan pada *lcd* nilai berat yang diterima tergantung jenis pembelian karna sistem ini memiliki tiga jenis pembelian yaitu: pembelian dalam satuan kilogram, liter, dan nominal uang.

Adapun rancangan *blok diagram* rancang bangun timbangan beras digital dengan keluaran berat dan harga berbasis mikrokontroler yang akan dibuat adalah sebagai berikut seperti pada gambar IV.1

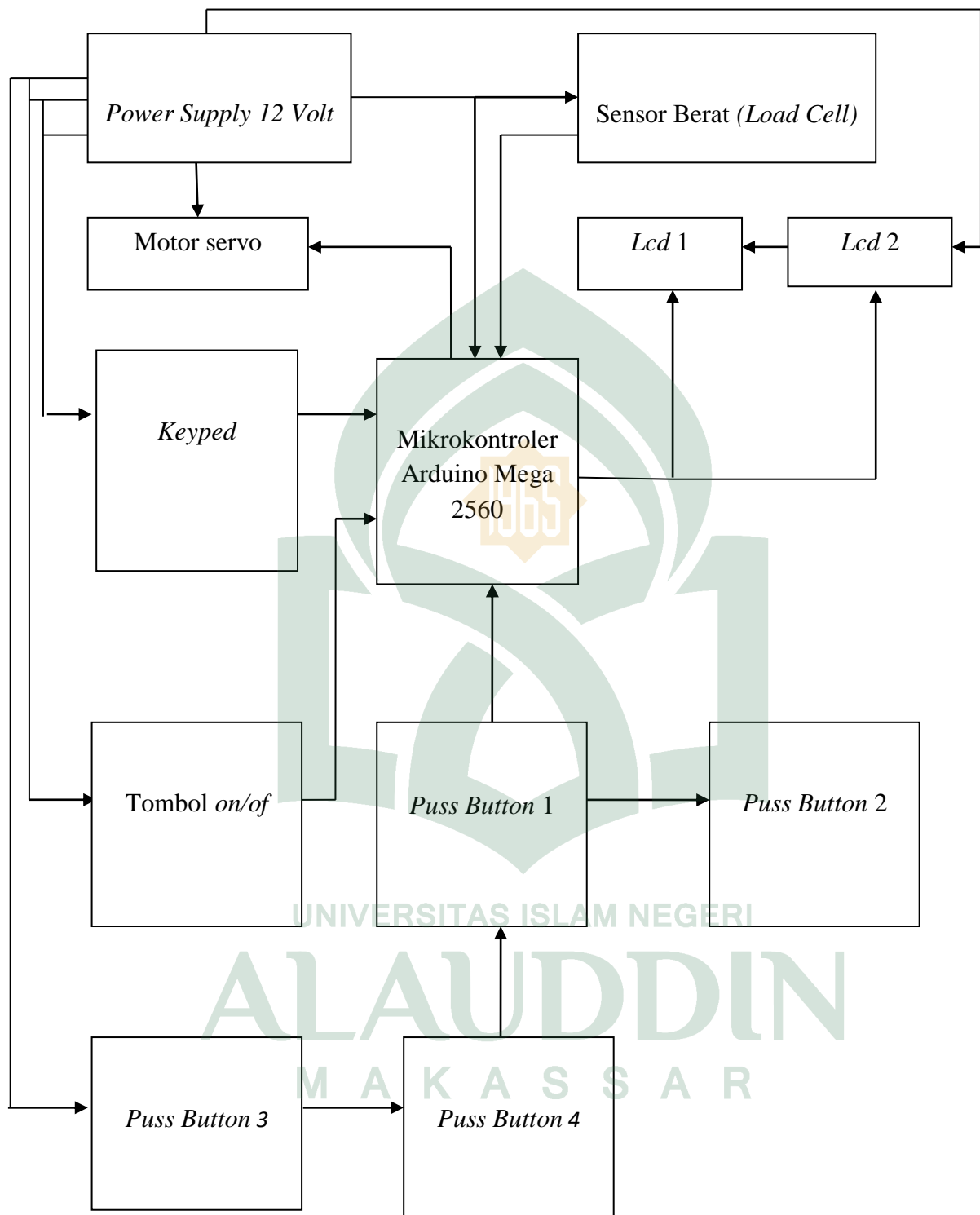

Gambar IV.1 *Diagram Blok* Rancang Bangun Timbangan Beras Digital dengan Keluaran Berat dan Harga Berbasis Mikrokontroler.

Keterangan Diagram :

Dari gambar di atas, diketahui bahwa secara keseluruhan rancang bangun timbangan beras digital dengan keluaran berat dan harga berbasis mikrokontroler terdiri dari beberapa masukan dan keluaran. Adapun sumber daya utama yang digunakan adalah *power supply/adaptor* dengan tegangan 12 Volt. Mikrokontroler yang digunakan adalah mikrokontroler Arduino Mega 2560 sebagai mikro utama. Mikrokontroler ini yang akan mengolah data masukan dan memberikan keluaran. Adapun masukan dalam sistem ini berupa data dari sensor berat (*load cell*) sebagai pendeteksi berat beban, motor servo sebagai pembuka dan penutup penampungan beras jika kondisi sudah memenuhi yang diinginkan. *Keypad* sebagai inputan yang diinginkan, *push button* yang terdiri atas 4, *push button* ini yang menjadi tombol kondisi jenis pembelian yang diinginkan, adapun jenis pembelian terdiri dari pembelian dalam satuan kilogram, liter dan nominal harga yang diinginkan. Adapun penampil data digunakan *lcd* satu sebagai *output* harga perkilogram dan liter dan *lcd* dua sebagai *output* jumlah yang dibeli.

2. Rancangan bentuk fisik timbangan beras

Timbangan beras dirancang dengan menggunakan aluminium sebagai rangka dengan tinggi 40 cm dan lebar 40 cm dan *acrylic* yang memiliki dimensi yang tidak terlalu besar dan ringan sebagai papan untuk meletakkan komponen-komponen. Pemilihan bahan ini didasarkan pada struktur yang kuat dan ringan. Adapun komponen-komponen seperti komponen *push button*, tombol *on/off*, *keypad* dan *lcd* disimpan pada bagian atas *acrylic*, *power supply*, mikrokontroler Arduino Mega 2560 motor servo dan sensor berat (*load cell*)

ditempatkan pada sisi bawah rangka *achrylic*. Adapun susunan dari perancangan rancang bangun timbangan beras digital dengan keluaran berat dan harga berbasis mikrokontroler dapat dilihat dari gambar berikut:

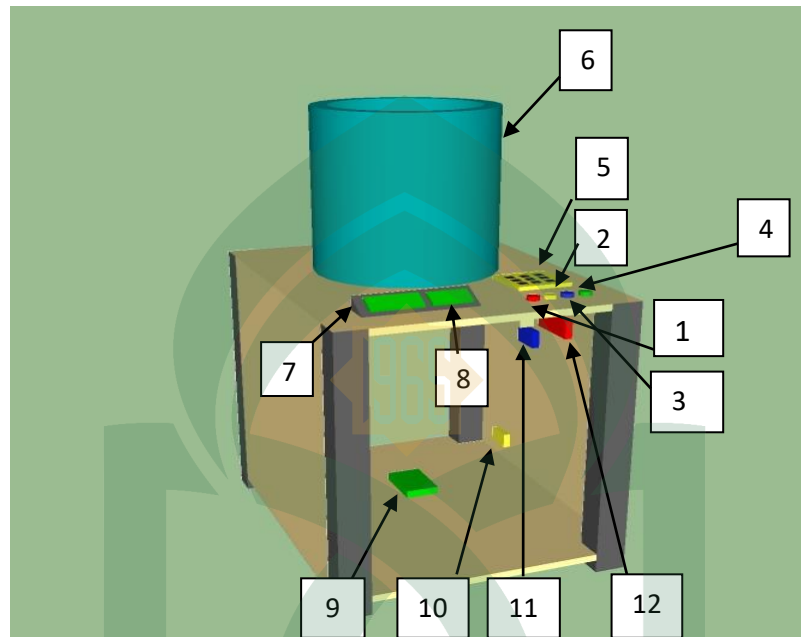

Gambar IV.2 Rancangan Bentuk Fisik Timbangan.

Keterangan :

1. *Puss button* 1 untuk pembelian dalam nominal uang.
2. *Puss button* 2 untuk pembelian dalam Kg.
3. *Puss button* 3 untuk pembelian dalam Liter.
4. *Puss button* 4 untuk tombol reset.
5. *Keypad*.
6. Penampungan Beras.
7. *Lcd* 20x4 untuk menampilkan harga perkilogram dan perliter.
8. *Lcd* 16x2 untuk total pembelian.
9. Sensor berat (*load cell*).

10. Modul HX 711.
11. Rangkaian 5 Volt sebagai penurun tegangan.
12. Mikrokontroler Arduino Mega 2560.
13. Motor servo.
14. Power Supply/ adaptor 1 ampere 12 volt.

3. Perancangan Perangkat Keras

a. Rangkaian Power Supply

Rangkaian ini merupakan rangkaian utama dalam sistem rancang bangun timbangan beras digital dengan keluaran berat dan harga berbasis mikrokontroler yang menghubungkan sumber daya dengan keseluruhan rangkaian. Sumber daya yang digunakan berasal dari baterai dengan tegangan 12 Volt. Adapun rangkaian *power supply* ditampilkan pada gambar di bawah.

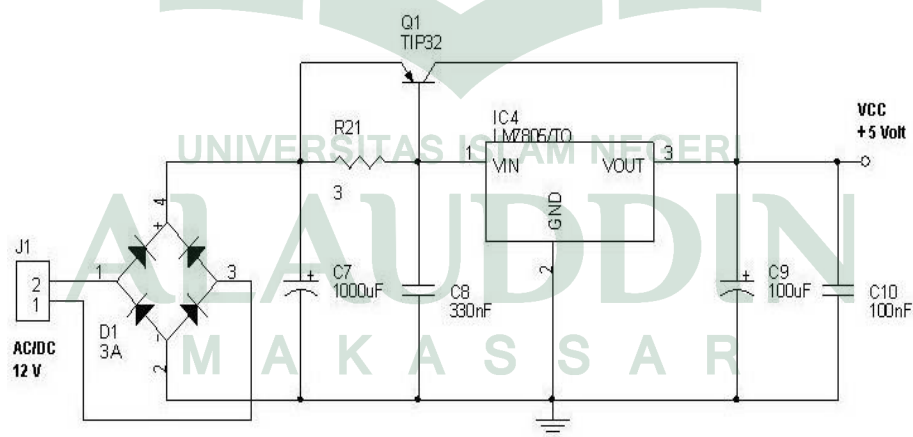

Gambar IV.3 Rangkaian *Power Supply* (Suhartono, 2015).

b. Rangkaian Motor Servo

Rangkaian yang digunakan untuk membuka dan menutup penampungan beras menggunakan rangkaian motor servo. Adapun rangkaian motor servo ditampilkan pada gambar di bawah.

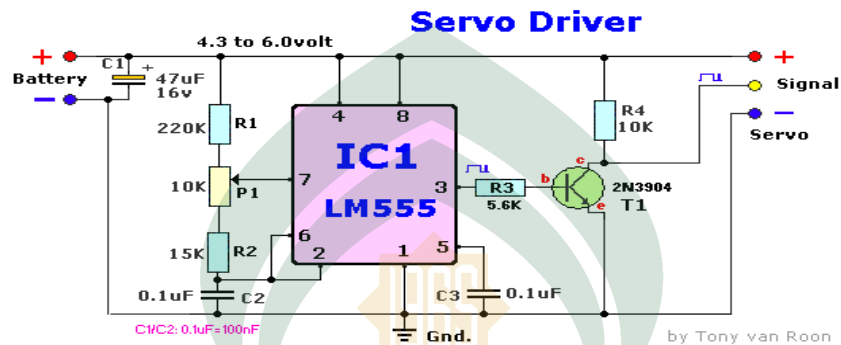

Gambar IV.4 Rangkaian Motor Servo (Yudi, 2015).

c. Rangkaian Lcd

Pada rangkain *lcd* ini penulis menggunakan dua *lcd*, pada *lcd* satu berfungsi sebagai *output* untuk menampilkan harga beras per Kg dan perliter, pada *lcd* dua untuk menampilkan jumlah pembelian. Adapun rangkainnya pada gambar di bawah.

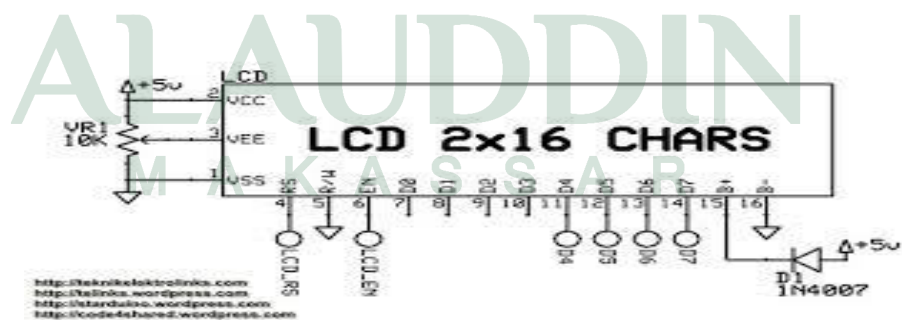



Gambar IV.5 Rangkaian *Lcd* (Chandra, 2015).

d. Rangkaian *Keypad*

Pada rangkain ini penulis menggunakan *keypad* Matriks, dimana tombol-tombol yang disusun secara maktriks (baris x kolom) sehingga dapat mengurangi penggunaan pin *input*. Sebagai contoh, *keypad Matriks* 4×4 cukup menggunakan 8 pin untuk 16 tombol. Hal tersebut dimungkinkan karena rangkaian tombol disusun secara horizontal membentuk baris dan secara vertikal membentuk kolom, adapun rangkainnya pada gambar di bawah.

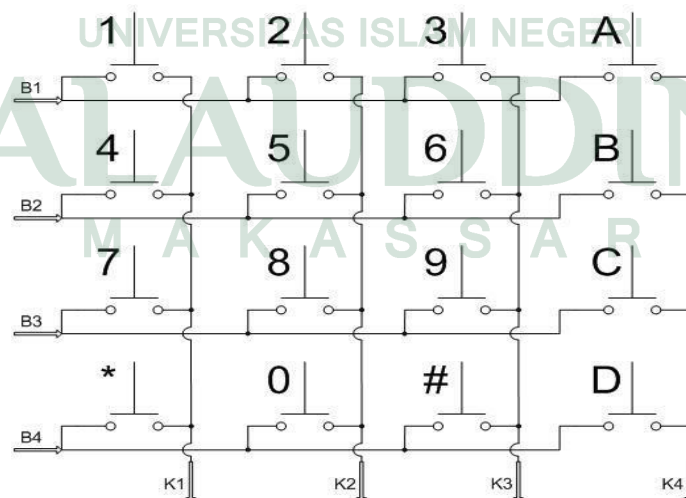

Gambar IV.6 Rangkaian *Keypad* (Chandra, 2015).

4. Perancangan Perangkat Lunak

Dalam perancangan perangkat lunak, Arduino menggunakan perangkat lunak sendiri yang sudah disediakan di website resmi Arduino. Bahasa yang digunakan dalam perancangan lunak adalah bahasa C/C++ dengan beberapa *library* tambahan untuk perancangan rancang bangun timbangan beras digital dengan keluaran berat dan harga berbasis mikrokontroler ini seperti *library newping*, *liquid crystal* dan *wire*. Untuk memperjelas, berikut ditampilkan *flowchart* perancangan sistem secara umum bagaimana proses penimbangan beras, pemilihan jenis pembelian sampai menampilkan data pada *lcd*.



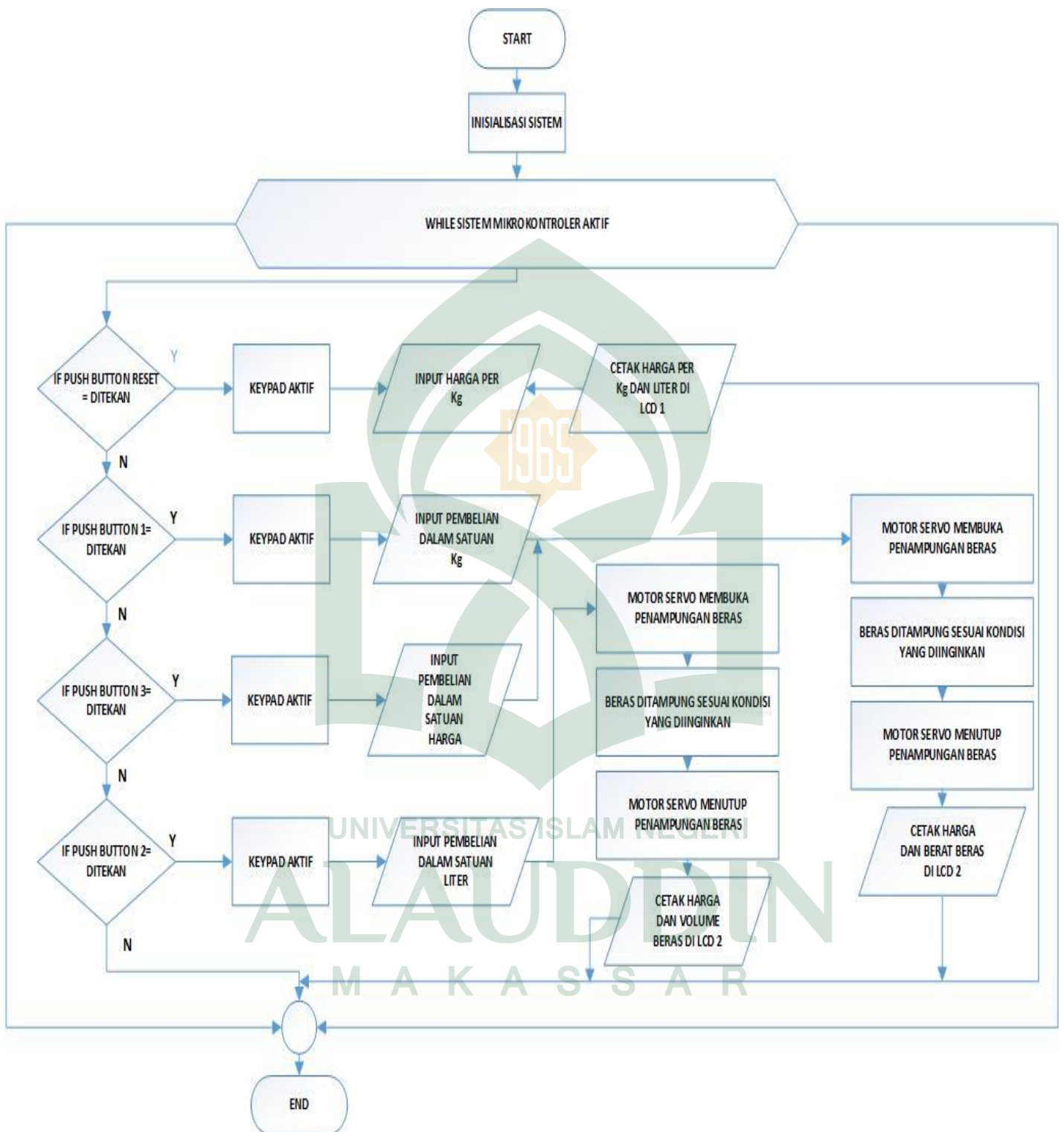

Gambar IV.7 Flowchart Rancang Bangun Timbangan Beras Digital dengan Keluaran Berat dan Harga Berbasis Mikrokontroler.

Keterangan *flowchart*

Pada saat sistem pertama dinyalakan, pertama-tama melakukan proses inisialisasi bagian-bagian dalam sistem timbangan beras tersebut, setelah inisialisasi maka mikrokontroler aktif. Mikrokontroler tersebut mengenali 4 jenis *puss botton* yang memiliki fungsi yang berbeda-beda.

Jika *puss botton* satu di tekan maka *keypad* hanya berfungsi untuk melakukan menginputan harga beras per Kg kemudian di tampilkan pada *lcd* satu harga beras per Kg dan liter, jika *puss botton* dua di tekan maka *keypad* aktif untuk pembelian beras dalam satuan Kg, motor servo membuka penampungan beras, beras di tampung pada penampungan sesuai kondisi yang diinginkan, setelah terpenuhi, motor servo menutup penampungan, cetak harga dan berat pada *lcd* dua. jika *puss botton* tiga ditekan maka *keypad* aktif untuk pembelian beras dalam satuan harga, motor servo membuka penampungan beras, beras ditampung pada penampungan sesuai kondisi yang diinginkan, setelah terpenuhi, motor servo menutup penampungan, cetak harga dan berat pada *lcd* dua. jika *puss botton* empat di tekan maka *keypad* aktif untuk pembelian beras dalam satuan liter, motor servo membuka penampungan beras, beras ditampung pada penampungan sesuai kondisi yang diinginkan, setelah terpenuhi, motor servo menutup penampungan, cetak harga dan dan volume pada *lcd* dua.

BAB V

IMPLEMENTASI DAN PENGUJIAN SISTEM

A. Implementasi

1. Hasil Perancangan Perangkat Keras

Berikut ditampilkan hasil rancangan perangkat keras dari rancang bangun timbangan beras digital dengan keluaran berat dan harga.

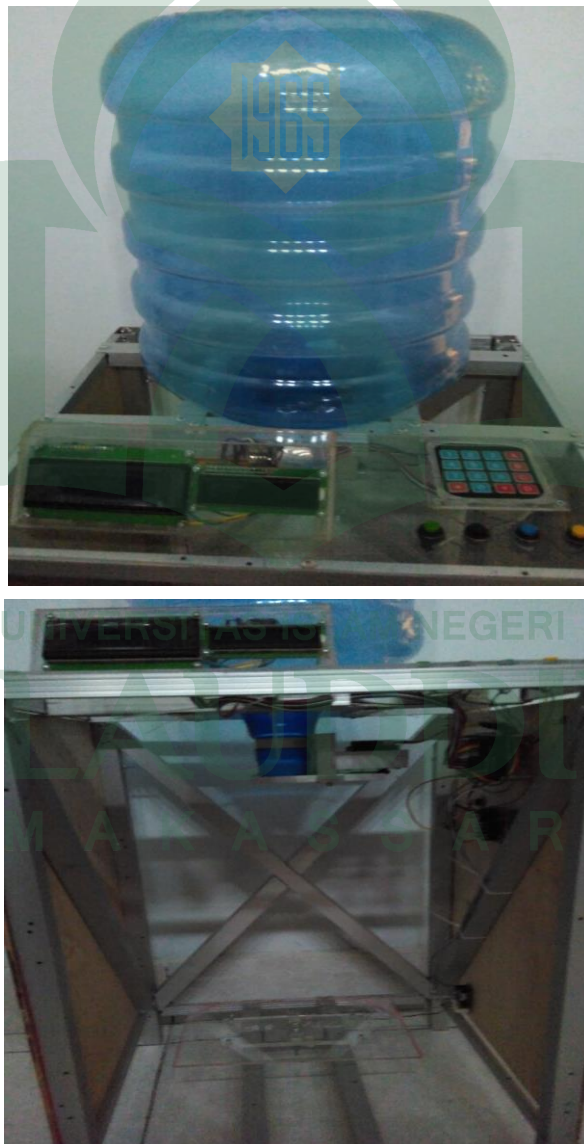

Gambar V.1 Hasil Rancangan Alat Secara Keseluruhan.

Dari gambar V.1 terlihat bentuk fisik hasil rancangan dari sistem. Peneliti menggunakan galon sebagai penampungan beras, tombol *on/off* , *push button* 4 buah sebagai tombol kondisi pembelian yang diinginkan, *keyped* 4x4, *lcd* 4x20 dan 16x2. Pada bagian bawah terlihat pada gambar Arduino Mega 2560 dan sensor berat beserta modul HX711 sebagai pengubah dari beban listrik yang dihasilkan sensor berat (*load cell*) untuk masuk ke Arduino Mega 2560.

B. Pengujian Sistem

Pengujian sistem merupakan proses pengekseskuan sistem perangkat keras dan lunak untuk menentukan apakah sistem tersebut cocok dan sesuai dengan yang diinginkan peneliti. Pengujian dilakukan dengan melakukan percobaan untuk melihat kemungkinan kesalahan yang terjadi dari setiap proses.

Adapun pengujian sistem yang digunakan adalah *Black Box*. *Pengujian Black Box* yaitu menguji perangkat dari segi spesifikasi fungsional tanpa menguji desain dan kode program. Pengujian dimaksudkan untuk mengetahui apakah fungsi-fungsi dan keluaran sudah berjalan sesuai dengan keinginan.

Dalam melakukan pengujian, tahapan-tahapan yang dilakukan pertama kali adalah melakukan pengujian terhadap perangkat-perangkat inputan yaitu pengujian terhadap sensor berat (*load cell*) untuk pembelian beras dalam satuan Kg, liter, nominal harga, dan reset. Kemudian melakukan pengujian secara keseluruhan sistem.

Adapun tahapan-tahapan dalam pengujian sistem ini secara keseluruhan adalah sebagai berikut :

1. Menyiapkan sebuah tampungan sementara.
2. Menyiapkan timbangan manual dan literan manual sebagai pembuktian dari sensor berat (*load cell*).
3. Melakukan proses pengujian.
4. Mencatat hasil pengujian.

Adapun tahapan-tahapan proses pengujian sistem ini secara keseluruhan adalah sebagai berikut:

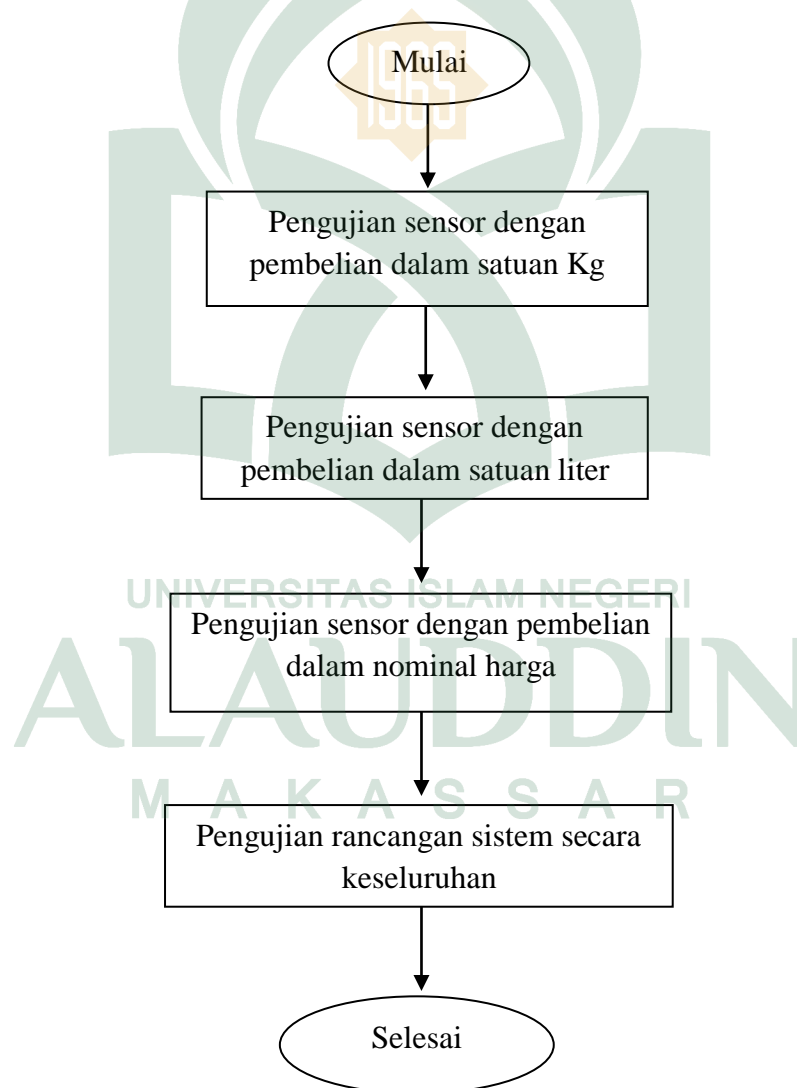

Gambar V.2 Langkah Pengujian Sistem.

1. Pengujian sensor dengan pembelian dalam satuan Kg.

Untuk pengujian sensor berat (*load cell*) dalam satuan Kg apakah betul jumlah angka yang dimasukkan pada *keypad* sesuai ketika ditimbang secara manual menggunakan timbangan manual. Pengujian dilakukan dengan dua tahap, yang pertama dilakukan secara otomatis dan menimbang secara manual.



Gambar V.3 Pembelian dengan 1 Kg Sebelum Mendeteksi Beban.

Seperti tampak pada gambar V.3, bahwa ada dua buah *lcd* yang terdiri dari *lcd* 4x20 dan 16x2 yang memberikan informasi awal, pada *lcd* 4x20 menunjukkan informasi harga Rp/Kg beras, Rp/Liter beras dan pada bagian atas tampilan sebelum sensor mendeteksi beban. pada *lcd* 16x2 menunjukkan informasi jumlah pembelian yang diinginkan.

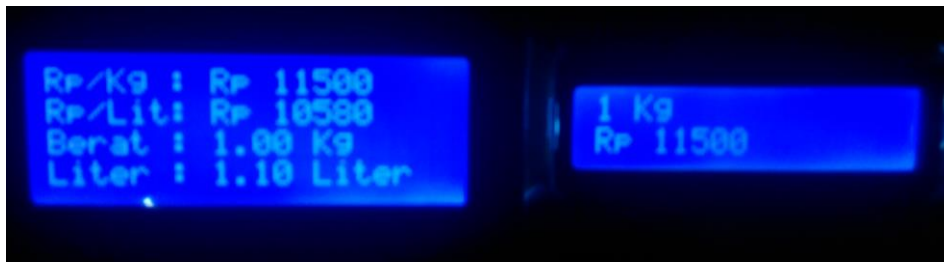

Gambar V.4 Pembelian dengan 1 Kg Setelah Mendeteksi Beban.

Seperti pada gambar di atas, pada *lcd* 16x2 adalah menunjukkan penginputan 1 Kg yang diinginkan maka secara otomatis motor servo membuka penampungan kemudian sensor berat mendeteksi adanya beban. Pada baris kedua total harga yang harus dibayar dengan jumlah pembelian 1 Kg senilai Rp.11.500. Sedangkan pada *lcd* 4x20 menunjukkan informasi berapa harga Rp/Kg pada baris pertama, Rp/Liter pada baris kedua, total berat menunjukkan 1.00 Kg pada baris ketiga, total liter 1.10 pada baris keempat.



Gambar V.5 Pembelian dengan 2 Kg Setelah Mendeteksi Beban.

Seperti pada gambar di atas, pada *lcd* 16x2 adalah menunjukkan penginputan 2 Kg yang diinginkan maka secara otomatis motor servo membuka penampungan kemudian sensor berat mendeteksi adanya beban. Pada baris kedua total harga yang harus dibayar dengan jumlah pembelian 2 Kg senilai Rp.23.000. Sedangkan pada *lcd* 4x20 menunjukkan informasi berapa harga Rp/Kg pada baris pertama, Rp/Liter pada baris kedua, total berat menunjukkan 2.00 Kg pada baris ketiga, total liter 2.20 pada baris keempat.



Gambar V.6 Pembelian dengan 3 Kg Setelah Mendeteksi Beban.

Seperti pada gambar di atas, pada *lcd* 16x2 adalah menunjukkan penginputan 3 Kg yang diinginkan maka secara otomatis motor servo membuka penampungan kemudian sensor berat mendeteksi adanya beban. Pada baris kedua total harga yang harus dibayar dengan jumlah pembelian 3 Kg senilai Rp.34.500. Sedangkan pada *lcd* 4x20 menunjukkan informasi berapa harga Rp/Kg pada baris pertama, Rp/Liter pada baris kedua, total berat menunjukkan 3.00 Kg pada baris ketiga, total liter 3.30 pada baris keempat.

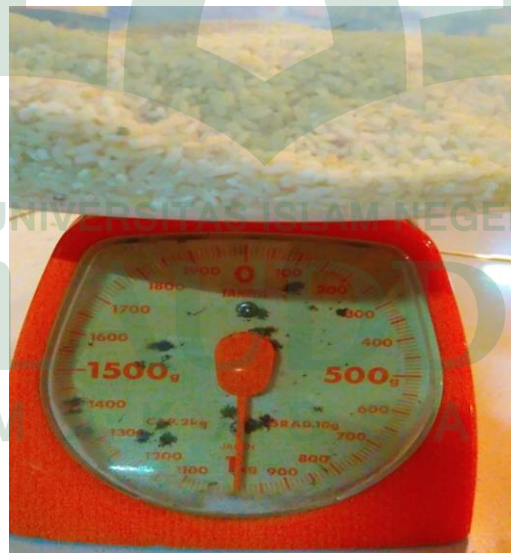

Gambar V.7 Pengujian 1 Kg dengan Menggunakan Timbangan Manual.

Seperti yang dilihat pada gambar di atas, bahwa beras 1 Kg yang ada pada penampungan yang sebelumnya dideteksi oleh sensor berat (*load cell*)

ditimbang dengan timbangan manual hasilnya sama. Hal ini menunjukkan sensor berat (*load cell*) mendeteksi dengan baik dan memberikan keakuratan yang sama dengan timbangan manual.



Gambar V.8 Pengujian 2 Kg dengan Menggunakan Timbangan Manual.

Seperti yang dilihat pada gambar di atas, bahwa beras 2 Kg yang ada pada penampungan yang sebelumnya dideteksi oleh sensor berat (*load cell*) ditimbang dengan timbangan manual hasilnya sama. Hal ini menunjukkan sensor mendeteksi dengan baik dan memberikan keakuratan yang sama dengan timbangan konvensional.

2. Pengujian sensor dengan pembelian dalam satuan Liter.



Gambar V.9 Pembelian dengan 1 Liter Setelah Mendeteksi Beban.

Seperti pada gambar di atas, pada *lcd* 16x2 adalah menunjukkan penginputan 1 Liter yang diinginkan maka secara otomatis motor servo membuka penampungan kemudian sensor berat mendeteksi adanya beban. Pada baris kedua total harga yang harus dibayar dengan jumlah pembelian 1 Liter senilai Rp.10.580. Sedangkan pada *lcd* 4x20 menunjukkan informasi berapa harga Rp/Kg pada baris pertama, Rp/Liter pada baris kedua, total berat menunjukkan 0.91 Kg pada baris ketiga, total liter 1.00 pada baris keempat.

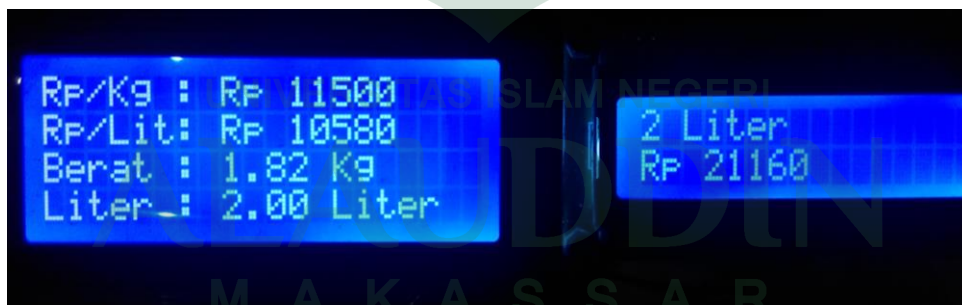

Gambar V.10 Pembelian dengan 2 Liter Setelah Mendeteksi Beban.

Seperti pada gambar di atas, pada *lcd* 16x2 adalah menunjukkan penginputan 2 Liter yang diinginkan maka secara otomatis motor servo membuka penampungan kemudian sensor berat mendeteksi adanya beban. Pada baris kedua total harga yang harus dibayar dengan jumlah pembelian 2 Liter senilai

Rp.21.160. Sedangkan pada *lcd* 4x20 menunjukkan informasi berapa harga Rp/Kg pada baris pertama, Rp/Liter pada baris kedua, total berat menunjukkan 0.82 Kg pada baris ketiga, total liter 2.00 pada baris keempat.



Gambar V.11 Pembelian dengan 3 Liter Setelah Mendeteksi Beban.

Seperti pada gambar di atas, pada *lcd* 16x2 adalah menunjukkan penginputan 3 Liter yang diinginkan maka secara otomatis motor servo membuka penampungan kemudian sensor berat mendeteksi adanya beban. Pada baris kedua total harga yang harus dibayar dengan jumlah pembelian 3 Liter senilai Rp.22.500. Sedangkan pada *lcd* 4x20 menunjukkan informasi berapa harga Rp/Kg pada baris pertama, Rp/Liter pada baris kedua, total berat menunjukkan 2.73 Kg pada baris ketiga, total liter 3.00 pada baris keempat.



Gambar V.12 Pengujian dengan Menggunakan Liter Manual.

Seperti yang dilihat pada gambar di atas bahwa beras pada penampungan yang dideteksi oleh sensor berat (*load cell*) diukur dengan liter manual hasilnya sama. Hal ini menunjukkan sensor mendeteksi dengan baik dan memberikan keakuratan yang sama dengan liter manual.

3. Pengujian sensor dengan pembelian dalam nominal harga.

Untuk pengujian sensor berat (*load cell*) dalam dengan pembelian dalam nominal harga apakah betul jumlah angka yang dimasukkan pada *keypad* sesuai ketika apa yang ditampilkan pada *lcd*.

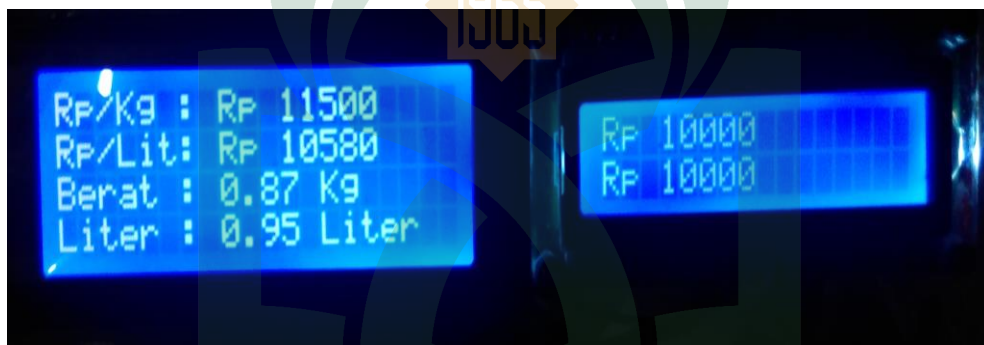

Gambar V.13 Pembelian dengan Nominal Harga Rp.10.000.

Seperti pada gambar di atas, pada *lcd* 16x2 adalah menunjukkan penginputan dengan nominal harga yang diinginkan maka secara otomatis motor servo membuka penampungan kemudian sensor berat (*load cell*) mendeteksi adanya beban. Pada baris kedua total harga yang harus dibayar dengan jumlah pembelian Rp.10.000. Sedangkan pada *lcd* 4x20 menunjukkan informasi berapa harga Rp/Kg pada baris pertama, Rp/Liter pada baris kedua, total berat menunjukkan 0.95 Kg pada baris ketiga, total liter 0.95 pada baris keempat.



Gambar V.14 Pembelian dengan Nominal Harga Rp.20.000.

Seperti pada gambar di atas, pada *lcd* 16x2 adalah menunjukkan penginputan dengan nominal harga yang diinginkan maka secara otomatis motor servo membuka penampungan kemudian sensor berat mendeteksi adanya beban. Pada baris kedua total harga yang harus dibayar dengan jumlah pembelian Rp.20.000. Sedangkan pada *lcd* 4x20 menunjukkan informasi berapa harga Rp/Kg pada baris pertama, Rp/Liter pada baris kedua, total berat menunjukkan 1.91 Kg pada baris ketiga, total liter 1.91 pada baris keempat.

4. Pengujian Sistem Secara Keseluruhan

Pengujian sistem rancang bangun timbangan beras digital dengan keluaran berat dan harga dilakukan dengan melihat proses serta fungsi keseluruhan dari sistem, mulai dari pembacaan sensor berat (*load cell*) sampai dengan menampilkan jumlah berat, liter dan harga sesuai dengan apa yang diharapkan.

Pengujian dilakukan dengan menggunakan wadah untuk menampung beras yang keluar dari penampungan utama dan kemudian beban beras dari penampungan tersebut terdeteksi oleh sensor berat (*load cell*). Dari sensor inilah

yang akan mengirim data ke mikrokontroler Arduino Mega 2560, kemudian mikrokontroler melakukan proses dan menampilkan data pada *lcd*.



Gambar V.15 Sensor dan Motor Sebelum Ada Beban dan Motor Dalam Keadaan Tertutup.

Pada gambar di atas, menunjukkan bagian bawah pada timbangan beras digital dengan keluaran berat dan harga, adapun alat seperti sensor berat (*load cell*), Mikrokontroler Arduino Mega 2560 dan motor servo.



Gambar V.16 Sensor Berat (*load cell*) Setelah Ada Beban dan Motor Dalam Keadaan Terbuka.

Pada gambar di atas, menunjukkan bagian bawah pada timbangan beras digital dengan keluaran berat dan harga, dengan penampungan beras dan motor servo sementara membuka katub untuk membiarkan beras turun sampai sesuai dengan yang diinginkan.

Untuk melihat hasil pengujian dan pengamatan sensor berat (load cell) secara keseluruhan, dapat dilihat pada tabel V.1, tabel V.2, tabel V.3 sebagai berikut.

Tabel V.1 Pengujian Sensor Berat (*Load Cell*) untuk Kilogram.

Kg	Liter	Harga (Rp)	Keterangan	
			Berhasil	Tidak
1.00 Kg	1.18 L	Rp.10.000	[v]	
2.00 Kg	2.35 L	Rp. 20.000	[v]	
3.00 Kg	3.53 L	Rp.30.000	[v]	
4.00 Kg	4.71 L	Rp.40.000	[v]	
5.00 Kg	5.88 L	Rp.50.000	[v]	
6.00 Kg	7.06 L	Rp.60.000	[v]	
7.00 Kg	8.24 L	Rp.70.000	[v]	
8.00 Kg	9.41 L	Rp.80.000	[v]	
9.00 Kg	10.59 L	Rp.90.000	[v]	
10.00 Kg	11.76 L	Rp.100.000	[v]	

Tabel V.2 Pengujian Sensor Berat (*Load Cell*) Untuk Liter.

Liter	Kg	Harga (Rp)	Keterangan	
			Berhasil	Tidak
1.00 L	0.85 Kg	Rp.8500	[v]	
2.00 L	1.70 Kg	Rp. 17.000	[v]	
3.00 L	2.55 Kg	Rp.25.500	[v]	
4.00 L	3.40 Kg	Rp.34.000	[v]	
5.00 L	4.25 Kg	Rp.42.500	[v]	
6.00 L	5.10 Kg	Rp.51.000	[v]	
7.00 L	5.95 Kg	Rp.59.500	[v]	
8.00 L	6.80 Kg	Rp.68.000	[v]	
9.00 L	7.65 Kg	Rp.76.500	[v]	
10.00 L	8.50 Kg	Rp.85.000	[v]	
11.00 L	9.35 Kg	Rp. 93.500	[v]	
12.00 L	10.20 Kg	Rp. 10.2000	[v]	

Tabel V.3 Pengujian Sensor Berat (*Load Cell*) Untuk Nominal Harga.

Harga (Rp)	Kg	Liter	Keterangan	
			Berhasil	Tidak
Rp. 10.000	1.00 Kg	1.18 L	[v]	
Rp. 20.000	2.00 Kg	2.35 L	[v]	
Rp. 5.000	0.50 Kg	0.59 L	[v]	
Rp. 7.500	0.75 Kg	0.88 L	[v]	
Rp. 12.000	1.20 Kg	1.41 L	[v]	
Rp. 15.500	1.55 Kg	1.55 L	[v]	
Rp.21.700	2.17 Kg	2.55 L	[v]	
Rp.24.500	2.48 Kg	2.88 L	[v]	
Rp.33.500	3.35 Kg	3.94 L	[v]	
Rp. 40.000	4.00 Kg	4.71 L	[v]	
Rp. 46.700	4.67 Kg	5.49 L		[v]
Rp. 50.000	5.00 Kg	5.88 L	[v]	

Dari hasil pengujian yang dilakukan oleh peneliti, pengujian sensor berat (load cell) untuk pembelian dalam satuan Kg, Liter dan nominal harga sensor dapat mendeteksi dengan baik dan setelah dilakukan pengukuran secara manual dengan menggunakan timbangan konvensional dan liter manual. Hasil yang diperoleh dari sensor berat (*load cell*) sama dengan timbangan manual dan liter manual.

Tabel V.4 Pengamatan Sensor Berat (*Load Cell*).

Kasus dan Hasil Uji (Data Benar)			
Data Masukan	Yang Diharapkan	Pengamatan	Kesimpulan
Data dari sensor berat (<i>load cell</i>)	Rancangan bangun timbangan beras digital dengan keluaran berat dengan harga dapat memudahkan proses penimbangan beras dengan menggunakan sensor berat (<i>load cell</i>) sebagai komponen utama untuk mendeteksi adanya beban dan kemudian data tersebut diproses oleh mikrokontroler Arduino Mega 2560 dan ditampilkan pada <i>lcd</i> sebagai informasi	Sensor berat (<i>load cell</i>) dapat membaca jumlah yang diinputkan pada <i>keypad</i> dan motor servo dapat membuka dan menutup sesuai dengan kondisi yang diharapkan	[<input checked="" type="checkbox"/>] Diterima [<input type="checkbox"/>] Ditolak

Dari hasil pengamatan setelah melakukan mengujian sensor dengan Kg, liter dan nominal harga yang dilakukan peneliti alat ini berfungsi dengan baik sesuai apa yang diharapkan, adapun rata rata kesalahan dari hasilkan dari timbangan ini, hanya 1% dari tingkat keakuratan yang tidak sesuai.

5. Pengujian Kelayakan Sistem

Pengujian kelayakan sistem digunakan untuk mengetahui respon pengguna terhadap timbangan digital dengan keluaran berat dan harga berbasis mikrokontroler yang dibangun. Pengujian ini dilakukan dengan metode kuisisioner (angket). Teknik kuisisioner digunakan untuk mengumpulkan data yang dibutuhkan dari sejumlah pertanyaan secara tertulis yang diajukan kepada responden yang mendapat bimbingan maupun petunjuk dari peneliti.

Adapun indikator yang menjadi penilaian dalam pengujian ini yakni sebagai berikut:

1. Kemudahan dalam penggunaan sistem.
2. Ketertarikan pengguna terhadap sistem.
3. Kemanfaatan sistem.
4. Rekomendasi pengguna.

Instrumen yang digunakan dalam penelitian ini berupa angket dengan mengajukan sejumlah pertanyaan kepada responden dengan berpedoman pada indikator yang telah ditetapkan. Menggunakan skala *ordinal* pada item-item pertanyaan, dimana setiap alternatif jawaban mengandung perbedaan nilai. Berikut ini adalah hasil kuisisioner yang dibagikan kepada 10 responden dengan 20

pertanyaan yang berhubungan dengan indikator kelayakan sistem. Adapun beberapa pertanyaan mewakili dilihat pada tabel V.5.

Tabel V.5 Pengujian Kelayakan Sistem.

Soal	Pilihan Jawaban	Jumlah Pilihan	Persentase
Timbangan apa yang anda gunakan untuk menimbang beras?	Manual	8	80%
	Digital	2	20%
Bagaimana pendapat anda jika ada alat timbangan yang cukup kompleks bisa melakukan timbangan beras dengan Kg, Liter dan nominal harga dalam satu alat?	Memudahkan pekerjaan	10	100%
	Biasa saja	-	-
Bermanfaatkah informasi yang diberikan alat timbangan digital dengan keluaran berat dan harga karna pembeli sudah tidak bertanya lagi harga beras Per Kg,liter pada pembeli?	Sangat bermanfaat	5	50%
	Bermanfaat	3	30%
	Cukup bermanfaat	2	20%
	Kurang bermanfaat	-	-
Apakah alat timbangan digital dengan keluaran berat dan harga mudah digunakan	Sangat mudah	6	60%
	Mudah	3	30%
	Cukup mudah	1	10%
	Kurang mudah	-	-

	Susah	-	-
Apakah alat timbangan digital dengan keluaran berat dan harga memudahkan anda dalam menjual beras	Ya	8	80%
	Lumayan	2	20%
	Tidak	-	-
Apa kesan anda setelah menggunakan alat alat timbangan beras dengan keluaran berat dan harga	Sangat tertarik	8	80%
	Tertarik	1	10%
	Cukup tertarik	1	10%
	Kurang tertarik	-	-
	Tidak Tertarik	-	-
Apakah anda merekomendasikan alat timbangan beras dengan keluaran berat dan harga untuk dipublikasikan?	Ya	7	70%
	Masih butuh perbaikan	3	30%
	Tidak	-	-

Adapun ringkasan yang dapat diambil dari hasil kuesioner diatas adalah :

1. Sekitar 80% responden menyatakan bahwa timbangan apa yang mereka gunakan untuk menimbang beras masih menggunakan manual, dan 20% responden sudah menggunakan timbangan digital.

2. Penilaian responden tentang manfaat informasi yang diberikan alat timbangan digital dengan keluaran berat dan harga karna pembeli sudah tidak bertanya lagi harga beras Per Kg,liter pada pembeli, 50% mengatakan sangat bermanfaat, 30% responden bermanfaat, 20% Cukup bermanfaat.
3. Responden menilai 60% alat timbangan digital dengan keluaran berat dan harga sangat mudah mudah digunakan, Mudah 30%, Cukup mudah, 10% cukup mudah.
4. Sekitar 70 % menyatakan bahwa sangat tertarik setelah menggunakan alat timbangan ini dan 70 % menyatakan alat ini direkomendasikan untuk dipublikasikan.

BAB VI

PENUTUP

A. Kesimpulan

Berdasarkan hasil penelitian yang telah dilakukan maka dapat disimpulkan sebagai berikut :

1. Rancang bangun timbangan digital dengan keluaran berat dan harga berbasis mikrokontroller Arduino Mega 2560 dengan sensor berat (*load cell*) sebagai pendeteksi adanya beban. Sebagai alat untuk mempermudah pedagang dalam proses penimbangan beras.
2. Timbangan digital dengan keluaran berat dan harga memiliki beberapa keunggulan. Karena, dapat menampilkan harga beras sekarang berapa per Kg, per Liter sebagai media informasi awal, timbangan ini juga dapat melakukan *reset* jika ada jenis beras baru dengan harga dan berat yang berbeda.
3. Hasil pengujian sensor berat (*load cell*) menunjukkan terdapat rata-rata *error* atau selisih antara berat yang dihasilkan dengan nilai rupiah yang ditampilkan pada *lcd* hanya 1 % saja , hal ini disebabkan keterlabatan motor servo menutup pada saat beban yang dimasukkan pada *keypad* sudah sesuai dengan yang diinginkan.

B. Saran

Adapun saran yang dapat disampaikan peneliti sebagai berikut :

1. Untuk hasil maksimum, sebaiknya mamatenkan wadah penampungan yang terletak pada sensor berat karna hal ini sangat mempengaruhi kerja sensor jika wadah tersebut berubah ubah tempat meletakkannya.
2. Untuk sesuai dengan berat yang di hasilkan dengan total harga yang ditampilkan pada *lcd* maka di perlukan motor servo yang dapat berputar secara cepat untuk menutup penampungan jika berat yang diinginkan sudah sesuai dengan kondisi.



DAFTAR PUSTAKA

- Ahmad, Ali. "Otomatisasi Pengisi Gula Pada Kantong Plastik Berbasis Mikrokontroler". *Skripsi*. Surabaya: Jurusan Teknik Elektronika Politeknik Elektronika Negeri Surabaya, 2014.
- Ali, Sadikin "Analisis Strategi Penetapan Harga Dan Promosi Dalam Meningkatkan Volume Penjualan Ceminal Oxford Pada PT.Bintang Duta Cabang Medan". *Skripsi*. Medan: Universitas Sumatra Utara, 2007.
- Beizer. *Software Testing Techniques*. Boston: International Thompson Computer Press 1990.
- Chandra. "Skema Rangkaian LCD" <https://code4shared.wordpress.com/> (9 November 2015).
- Departemen Agama Republik Indonesia 2006 Al-Qur'an Terjemahan, Jakarta. PT. Syamil Cipta Media.
- Erlangga, Willy Bayu. "Rancang Bangun Timbangan Digital Dengan Pemilihan Jenis Buah". *Skripsi*. Malang: Fakultas Teknik Jurusan Teknik Elektro Universitas Negeri Malang, 2011.
- Fitriana, Fransisca Nila. "Penerapan Target Costing Pada Industri Bogimin Keramik, Kasongan". *Skripsi*. Yogyakarta: Program Studi Akuntansi Fakultas Ekonomi Universitas Atma Jaya, 2010.
- Febrian. "Pengertian Berat" <http://www.febrian.web.id/2014/02/materi-fisika-pengertian-berat.html>, (13 Oktober 2015).
- Hartanto, Safrudin Budi Utomo Dwi. "Prototipe Pintu Bendungan Otomatis Berbasis Mikrokontroler Atmega 16". *Skripsi*. Yogyakarta: Universitas Negeri Yogyakarta, 2012.
- Hidayani, Try Utami. "Rancang Bangun Timbangan Buah Digital Dengan Keluaran Berat Dan Harga". *Skripsi*. Palembang: Teknik Komputer Amik Gi Mdp, 2015.
- Jogiyanto, H.M. *Analisis Perancangan Sistem Informasi*. Yogyakarta: Andi Offset, 2001
- Kuswardani, Indah. "Pengertian Beras" <http://indaharitonang-fakultaspertanianunpad.blogspot.co.id/2013/05/pengertian-beras.html> , (13 Oktober 2015).
- Kristanto, Andri. *Perancangan Sistem Informasi dan Aplikasinya*. Jakarta: Gava Media, 2003.

- Limasari, Leny. "Rancang Bangun Pengukur Massa Menggunakan Loadcell Berbasis Mikrokontroler At89s51". *Skripsi*. Semarang: Jurusan Fisika Fakultas Mipa Universitas Diponegoro, 2009.
- Maulana, Iqbal. "Motor Servo Dc". *Skripsi*. Bandung: Program Studi Teknik Otomasi Industri Jurusan Elektro Politeknik Negeri Bandung, 2014.
- Oktariawan, Imran. "Pembuatan Sistem Otomasi Dispenser Menggunakan Mikrokontroler Arduino Mega 2560". *Skripsi*. Lampung: Jurusan Teknik Mesin Fakultas Teknik Universitas Lampung, 2013.
- Palliwan, David. "Rancang Bangun Timbangan Beras Digital Dengan Keluaran Berat Dan Harga Berbasis Mikrokontroler". *Skripsi*. Makassar: Stimik Handayani Makassar, 2015.
- Pirono, Hirias. "Modul Timbangan Buah Digital Berbasis Mikrokontroler Arm Nuc120". *Skripsi*. Semarang: Program Studi Teknik Elektronika, Jurusan Teknik Elektro, Politeknik Negeri Semarang, 2014.
- Pechler, Rendy Aditya. "Pelanggaran Hak-Hak Konsumen Oleh Pelaku Usaha Dalam Pengurangan Berat Bersih Timbangan Pada Produk Makanan Dalam Kemasan". *Skripsi*. Surabaya: Universitas Pembangunan Nasional "Veteran" Jawa Timur, 2011.
- Rukmana, Arief Cipta Indra. "Aplikasi Sensor Load Cell pada Purwarupa Sistem Sortir Barang". *Skripsi*. Yogyakarta: Jurusan Ilmu Komputer dan Elektronika FMIPA UGM, 2015.
- Sari, Indah Permata. "Pengertian Rancang Bangun Dan Konsep Sistem Informasi" <http://indahpermata6.blogspot.co.id/>, (13 Oktober 2015).
- Shihab, M. Quraish. *Tafsir Al-Mishbah: pesan, kesan dan keserasian Al Qur'an*, Jakarta: Lentera, 2002.
- Taufik. "Diagram Blok" <http://dokumen.tips/documents/diagram-blok-fungsinya.html> (18 September 2015).
- Suhartono, Joko. "Rangkain Power Supply" http://jsuhartono.blogspot.co.id/2014_10_01_archive.html (9 November 2015).
- Tampubolon, Friedolin Hasian. "Perancangan Switching Power Supplay Untuk Mencaru Sistem Pensaklaran IGBT Pada Inverter". *Skripsi*. Depok: Universitas Indonesia, 2010.
- Universitas Islam Negeri Alauddin Makassar. PEDOMAN PENULISAN KARYA ILMIAH: *Makalah, Skripsi, Disertasi dan Laporan Penelitian*. Makassar: UIN Alauddin, 2014.
- Wikipedia. "Liter". *Situs Resmi Wikipedia*. <https://id.wikipedia.org/wiki/Liter> (12 Oktober 2015).

Wikipedia. “Beras”. *Situs Resmi Wikipedia* <https://id.wikipedia.org/wiki/Beras>, (13 Oktober 2015).

Wikipedia. “Mikrokontroler”. *Situs Resmi Wikipedia*. https://id.wikipedia.org/wiki/Pengendali_mikro (1 September 2015).

Yudi, Nyoman. “Kontrol Motor Servo Jarak Jauh Via Dtmf / Handphone Dengan Ic 555” <http://www.aisi555.com/2013/01/kontrol-motor-servo-jarak-jauh-via-dtmf.html> (9 November 2015).



UNIVERSITAS ISLAM NEGERI
ALAUDDIN
M A K A S S A R



UNIVERSITAS ISLAM NEGERI
ALAUDDIN
M A K A S S A R