

**IMPLEMETASI LOGIKA FUZZY UNTUK SIMULASI TRANSPORTASI
OTOMATIS DI KEBUN BINATANG MENGGUNAKAN ROBOT LINE
FOLLOWER**



Diajukan untuk memenuhi salah satu syarat guna mencapai gelar
Sarjana Komputer pada Jurusan Teknik Informatika
Fakultas Sains dan Teknologi
UIN Alauddin Makassar

Oleh:

NAILI SURI INTIZHAMI

NIM. 60200113034

**FAKULTAS SAINS DAN TEKNOLOGI
UNIVERSITAS ISLAM NEGERI ALAUDDIN MAKASSAR**

2017

PERNYATAAN KEASLIAN SKRIPSI

Mahasiswa yang bertanda tangan di bawah ini :

Nama : Naili Suri Intizhami
NIM : 60200113034
Tempat/Tgl. Lahir : Baraka, 08 Maret 1995
Jurusan : Teknik Informatika
Fakultas/Program : Sains dan Teknologi
Judul : Implementasi Logika Fuzzy Untuk Simulasi
Transportasi Otomatis Di Kebun Binatang Menggunakan
Robot Line Follower

Menyatakan dengan sebenarnya bahwa skripsi yang saya tulis ini benar merupakan hasil karya saya sendiri. Jika dikemudian hari terbukti bahwa ini merupakan duplikasi, tiruan, plagiat, atau dibuat oleh orang lain, sebagian atau seluruhnya, maka skripsi dan gelar yang diperoleh karenanya batal demi hukum.



Makassar, 27 November 2017
Penyusun,

Naili Suri Intizhami
NIM : 60200113034

PERSETUJUAN PEMBIMBING

Pembimbing penulisan skripsi saudara **Naili Suri Intizhami : 60200113034**, mahasiswa Jurusan Teknik Informatika pada Fakultas Sains dan Teknologi Universitas Islam Negeri (UIN) Alauddin Makassar, setelah dengan seksama meneliti dan mengoreksi skripsi yang bersangkutan dengan judul, **“Implementasi Logika Fuzzy Untuk Simulasi Transportasi Wisata Otomatis Di Kebun Binatang Menggunakan Robot Line Follower”**, memandang bahwa skripsi tersebut telah memenuhi syarat-syarat ilmiah dan dapat disetujui untuk diajukan ke sidang Munaqasyah.

Demikian persetujuan ini diberikan untuk proses selanjutnya.

UNIVERSITAS ISLAM NEGERI

Makassar, November 2017

Pembimbing I

Pembimbing II



Faisal Akib, S.Kom., M.Kom.

NIP. 19761212 200501 1 005



Faisal, S.T., M.T.

NIP. 19720721 201101 1 001

PENGESAHAN SKRIPSI

Skripsi yang berjudul "Implementasi Logika Fuzzy Untuk Simulasi Transportasi Wisata Otomatis Di kebun Binatang Menggunakan Robot Line Follower" yang disusun oleh Naili Suri Intizhami, NIM 60200113034, mahasiswa Jurusan Teknik Informatika pada Fakultas Sains dan Teknologi UIN Alauddin Makassar, telah diuji dan dipertahankan dalam sidang munaqasyah yang diselenggarakan pada Hari Senin Tanggal 04 Desember 2017 M, bertepatan dengan 15 Rabiul Awal 1439H, dinyatakan telah dapat diterima sebagai salah satu syarat untuk memperoleh gelar Sarjana dalam Ilmu Teknik Informatika, Jurusan Teknik Informatika.

Makassar, 04 Desember 2017M.

15 Rabiul Awal 1439H.

DEWAN PENGUJI:

Ketua	: Dr. Muh. Thahir Maloko, M.HI.	(.....)
Sekretaris	: A. Muhammad Syafar, S.T., M.T.	(.....)
Munaqisy I	: NurAffif, S.T., M.T.	(.....)
Munaqisy II	: Prof.Dr. H. Arifuddin, M.Ag.	(.....)
Pembimbing I	: Faisal Akib, S.Kom., M.Kom.	(.....)
Pembimbing II	: Faisal, S.T., M.T.	(.....)

Diketahui oleh:

Dekan Fakultas Sains dan Teknologi
UIN Alauddin Makassar,



Prof. Dr. H. Arifuddin, M.Ag.

NIP. 196912051993031001

KATA PENGANTAR

بِسْمِ اللَّهِ الرَّحْمَنِ الرَّحِيمِ

Assalamu Alaikum Warahmatullahi Wabarakatuh

Tiada kata yang pantas penulis ucapkan selain puji syukur kehadiran Allah swt. atas berkat dan Rahmat-Nya sehingga penulis dapat menyelesaikan skripsi ini. Shalawat dan salam tak lupa penulis kirimkan kepada Baginda Rasulullah saw. yang telah membimbing kita semua. Penulisan skripsi ini bertujuan untuk memenuhi salah satu syarat keserjanaan di UIN Alauddin Makassar jurusan Teknik Informatika fakultas Sains dan Teknologi.

Dalam pelaksanaan penelitian sampai pembuatan skripsi ini, penulis banyak sekali mengalami kesulitan dan hambatan. Tetapi berkat keteguhan dan kesabaran penulis akhirnya skripsi ini dapat diselesaikan juga. Terima kasih yang tak terhingga pula kepada orang tua penulis, ayahanda Abdul Qadir Gassing dan ibunda Hartini Tahir yang selalu memberikan doa, kasih sayang, dan dukungan baik moral maupun materil yang merupakan kekuatan terbesar bagi penulis untuk menyelesaikan skripsi ini. Bantuan dari berbagai pihak yang dengan senang hati meluangkan waktu, tenaga, pikiran, dan dukungan baik secara moril maupun materil yang tak henti-hentinya kepada penulis juga menjadi semangat positif untuk menyelesaikan skripsi ini.

Melalui kesempatan ini, penulis menyampaikan rasa terima kasih yang sebesar-besarnya dan penghargaan yang setinggi-tingginya kepada

1. Rektor Universitas Islam Negeri (UIN) Alauddin Makassar Prof. Dr. H. Musafir Pababbari, M.Si.
2. Dekan Fakultas Sains dan Teknologi Universitas Islam Negeri (UIN) Alauddin Makassar Prof. Dr. H. Arifuddin, M.Ag.
3. Ketua Jurusan Teknik Informatika Faisal, S.T., M.T. dan A. Muhammad Syafar, S.T., M.T. selaku Sekretaris Jurusan Teknik Informatika.
4. Pembimbing I Faisal Akib, S.Kom., M.Kom. dan Pembimbing II Faisal, S.T., M.T. yang telah membimbing dan membantu penulis untuk mengembangkan pemikiran dalam penyusunan skripsi ini hingga selesai.
5. Penguji I Nur Afif, S.T., M.T. dan Penguji II Prof. Dr. H. Arifuddin, M.Ag. yang telah memberikan saran dan arahan kepada penulis untuk mengembangkan pemikiran dalam penyusunan skripsi ini hingga selesai.
6. Seluruh dosen, staf dan karyawan Jurusan Teknik Informatika Fakultas Sains dan Teknologi UIN Alauddin Makassar yang telah banyak memberikan sumbangsih baik tenaga maupun pikiran.
7. Kakak saya Jelita Inayah Sari, Muzakkar Zul Fuadi dan terkhusus adik saya Indah Utami Syarifaini yang selalu memberi dukungan, motivasi dan ide dalam penyelesaian skripsi ini.
8. Teman-teman saya Ayu Arnizam, Alizar, Syukur, Fina, Cannu dan Inna yang selalu memberi semangat dan membantu saya selama mengerjakan skripsi ini.
9. Teman sekaligus saudari-saudari saya Atf. Spexsolid yang selalu memberi dukungan dan doanya.

10. Sahabat-sahabat BINAER dari Teknik Informatika angkatan 2013 yang telah menjadi saudara seperjuangan menjalani suka dan duka bersama dalam menempuh pendidikan di kampus.
11. Seluruh pihak yang tidak dapat penulis sebutkan satu per satu, namun telah banyak terlibat membantu penulis dalam proses penyusunan skripsi ini.

Akhirnya harapan penulis semoga hasil penyusunan skripsi ini memberikan manfaat bagi pengembangan ilmu pengetahuan dan demi kesejahteraan umat manusia. Harapan tersebut penulis haturkan kehadiran yang Maha Kuasa, agar limpahan rahmat dan karunia-Nya tetap diberikan, semoga senantiasa dalam lindungan-Nya.

Makassar, 18 November 2017

Penyusun,

Naili Suri Intizhami

NIM : 60200113034



DAFTAR ISI

HALAMAN JUDUL	i
PERNYATAAN KEASLIAN SKRIPSI	ii
PERSETUJUAN PEMBIMBING	iii
PENGESAHAN SKRIPSI	iv
KATA PENGANTAR	v
DAFTAR ISI	viii
DAFTAR GAMBAR	x
DAFTAR TABEL	xi
ABSTRAK	xii
BAB I : PENDAHULUAN.....	1
A. Latar Belakang	1
B. Rumusan Masalah	8
C. Fokus Penelitian dan Deskripsi Fokus	8
D. Kajian Pustaka/ Penelitian Terdahulu	9
E. Tujuan.....	11
F. Kegunaan Penelitian.....	11
BAB II : TINJAUAN TEORITIS	12
A. Tinjauan Islami.....	12
B. Logika <i>Fuzzy</i>	17
C. Robot.....	19
D. Module Mikrokontroler (Arduino UNO).....	22
E. Sensor.....	28
F. Kebun Binatang Bali & Safari Marine Park (BSMP).....	34
BAB III : METODOLOGI PENELITIAN	36
A. Jenis dan Lokasi Penelitian	36
B. Pendekatan Penelitian	36
C. Sumber Data	36
D. Metode Pengumpulan Data	36
E. Instrumen Penelitian.....	37
F. Teknik Pengolahan dan Analisis Data	38

G.	Metode Perancangan Alat	38
H.	Teknik Pengujian Sistem	39
BAB IV : PERANCANGAN SISTEM		40
A.	Rancangan Diagram Blok Sistem Kontrol Robot	40
B.	Rancangan Bentuk Fisik Robot	42
C.	Perancangan Perangkat Keras	43
D.	Perancangan Perangkat Lunak	44
E.	Penerapan Logika Fuzzy	46
BAB V : IMPLEMENTASI DAN PENGUJIAN SISTEM		49
A.	Implementasi	49
B.	Pengujian Sistem	50
BAB VI : PENUTUP		62
A.	Kesimpulan	62
B.	Saran	63
DAFTAR PUSTAKA		64



DAFTAR GAMBAR

Gambar II.1 Skema Dasar <i>Fuzzy Inferencer System</i>	18
Gambar II.2 Contoh Gambar Robot Beroda	21
Gambar II.3 Diagram Sederhana Mikrokontroller Atmega 328	25
Gambar II.4 Papan Arduino UNO	26
Gambar II.5 Simbol dan Bentuk Fisik untuk Sensor Photodiode	29
Gambar II.6 Rangkaian Prinsip Kerja Sensor <i>Photodiode</i>	30
Gambar II.7 Aplikasi Sensor <i>Photodiode</i>	31
Gambar II.8 Sensor PING	34
Gambar VI.1 Diagram Blok Sistem Kontrol Robot.....	41
Gambar VI.2 Rancangan Fisik Robot Transportasi Wisata	42
Gambar VI.3 Rangkaian Simulasi Robot Keseluruhan.....	43
Gambar VI.4 <i>Flowchart</i> Robot Transportasi Wisata	45
Gambar V.1 Hasil Rancangan Robot Bus	49
Gambar V.2 Langkah Pengujian Sistem	51
Gambar V.3 Sensor Photodiode	52
Gambar V.4 Robot Melakukan Pembacaan Sensor Photodiode	52
Gambar V.5 Pengujian Nilai Intensitas Sensor Photodiode.....	53
Gambar V.6 Pengujian Sensor Jarak (<i>Ping</i>).....	54
Gambar V.7 Arena Robot Keseluruhan.....	56
Gambar V.8 Kondisi Ketika Robot Mendeteksi Halangan	57
Gambar V.9 Robot Sedang Berjalan	57
Gambar V.10 Robot Sedang Berjalan di Jalan Melingkar	58

DAFTAR TABEL

Tabel V.1 Pengujian Sensor PING	54
Tabel V.2 Hasil Pengujian Sistem Secara Keseluruhan.....	59
Tabel V.3 Hasil Pengujian Gerak Robot	59



ABSTRAK

Nama : Naili Suri Intizhami
NIM : 60200113034
Jurusan : Teknik Informatika
Judul : Implementasi Logika Fuzzy Untuk Simulasi
Transportasi Otomatis Di Kebun Binatang
Menggunakan Robot Line Follower
Pembimbing I : Faisal Akib, S.Kom., M.Kom.
Pembimbing II : Faisal, S.T.,M.T

Robot transportasi otomatis adalah salah satu *mobile robot* yang dirancang untuk dapat membawa penumpang berkeliling mengitari area kebun binatang. Robot ini menggunakan Arduino Nano sebagai sistem kendali robot, menggunakan motor DC sebagai motor penggerak roda dan juga dilengkapi sensor jarak (*ping*) yang akan membaca jika ada halangan di depan robot, karena kebun binatangnya memiliki konsep untuk membebaskan para binatangnya berkeliaran, sehingga ketika seekor binatang berada di atas lintasan, robot ini dapat mengetahui dan segera berhenti agar tidak terjadi tabrakan.

Metode penelitian yang digunakan adalah penelitian kuantitatif. Penelitian kuantitatif yang dilakukan adalah metode penelitian eksperimental. Dengan melakukan eksperimen terhadap variabel-variabel kontrol (*input*) untuk menganalisis *output* yang dihasilkan.

Hasil penelitian ini adalah sebuah robot transportasi otomatis dengan 8 sensor photodiode sebagai pengikut garis dengan mengimplementasikan logika *fuzzy* sebagai sistem kendalinya.

Kata kunci : Robot Transportasi Otomatis, Ping, Arduino Nano.

BAB I PENDAHULUAN

A. Latar Belakang

Allah swt memberikan kemampuan kepada manusia untuk mengeksploitasi seluruh isi bumi. Dimana dalam hal ini Allah swt memberi manusia akal agar bisa belajar, menggunakan segala apa yang telah disediakan di bumi, atau bahkan mengembangkannya. Sesuai dengan firman Allah dalam surah Al-Baqarah ayat 29.

هُوَ الَّذِي خَلَقَ لَكُمْ مَّا فِي الْأَرْضِ جَمِيعًا ثُمَّ اسْتَوَىٰ إِلَى
السَّمَاءِ فَسَوَّاهُنَّ سَبْعَ سَمَوَاتٍ وَهُوَ بِكُلِّ شَيْءٍ عَلِيمٌ ﴿٢٩﴾

Terjemahnya :

Dia-lah Allah, yang menciptakan untuk kamu apa yang ada di bumi kemudian Dia berkehendak menuju langit, lalu Dia menyempurnakan mereka tujuh langit. Dan Dia Maha Mengetahui segala sesuatu (Kementerian Agama RI, 2017).

Dalam tafsir Al-Mishbah dikatakan bahwa pesan ayat ini adalah bumi diciptakan buat manusia. Kata *buat kamu*, yakni buat manusia perlu digaris bawahi, yakni Allah menciptakannya agar manusia berperan sebagai khalifah, berperan aktif dan utama dipersada bumi ini. Berperan utama dalam peristiwa-peristiwanya seperti pengembangannya. Dia adalah pengelola bumi dan pemilik alat, bukan dikelola oleh bumi dan menjadi hamba yang diatur atau dikuasai oleh alat. (Shihab, 2002).

Kemudian setelah Allah menciptakan bumi dan isinya untuk manusia, maka sang manusia sebagai makhluk yang dipersiapkan Allah untuk memimpin bumi ini haruslah diciptakan dengan sebaik-baiknya agar mereka nantinya bisa menggunakan ataupun mengembangkan segala apa yang ada di bumi ini. Termasuk pemberian akal kepada manusia, ini adalah bentuk kekuasaan Allah untuk membuat sang manusia memiliki potensi yang lebih daripada makhluk bumi lainnya. Sesuai firman Allah swt dalam surah

لَقَدْ خَلَقْنَا الْإِنْسَانَ فِي أَحْسَنِ تَقْوِيمٍ ﴿٤﴾

At-Tin ayat 4.

Terjemahnya :

Sungguh Kami telah menciptakan manusia dalam bentuk yang sebaik-baiknya (Kementrian Agama RI, 2017).

Dalam tafsir Al-Mishbah menafsirkan ayat diatas bahwa manusia istimewa dibanding makhluk lain, yaitu akal, pemahaman, dan bentuk fisiknya yang tegak dan lurus diciptakan Allah dengan sebaik-baiknya dalam arti yang sebaik-baiknya dalam fungsinya sebagai hamba Allah dan khalifah di bumi (Shihab, 2002).

Manusia diciptakan dengan akal kemudian diberikan bumi dan seluruh isinya untuk dipelajari dan dikembangkan kearah yang lebih baik, dimana ilmu yang di dapat oleh manusia bisa dia gunakan untuk mebuat sesuatu yang berguna nantinya. Salah satu karya dari manusia ialah dalam bidang teknologi.

Teknologi adalah cara untuk mendapatkan sesuatu dengan kualitas lebih baik (lebih mudah, lebih murah, lebih cepat dan lebih menyenangkan). Salah satu teknologi yang

berkembang pesat saat ini adalah teknologi dibidang robot. Robot dapat digunakan untuk mempermudah pekerjaan manusia yang bersifat terus-menerus dan cenderung membosankan.

Teknologi robot saat ini terus dikembangkan dalam berbagai bidang seperti pendidikan, transportasi, olahraga, dan bidang-bidang lainnya. Berbagai riset dan penelitian tentang teknologi robot terus dilakukan oleh berbagai perguruan tinggi di dunia termasuk juga di Indonesia. Beberapa contoh pengembangan robot diantaranya *prototype* robot pemadam api, robot cerdas humanoid, robot soccer, dan masih banyak lagi pengembangan robot lainnya.

Robot sudah banyak diciptakan untuk membantu manusia disegala bidang aplikasi. Hampir disemua kalangan membutuhkan robot untuk menunjang aktifitasnya. Robot terbagi ke beberapa jenis, salah satunya adalah robot *mobile* (bergerak).

Mobile dapat diartikan bergerak, sehingga robot jenis ini dapat memindahkan dirinya dari satu tempat ketempat lain. Dari segi manfaat robot ini diharapkan dapat membantu manusia melakukan otomasi dalam transportasi, platform bergerak untuk robot industri, eksplorasi tanpa awak, dan masih banyak lagi. Salah satu contohnya robot *line follower*.

Robot *line follower* adalah robot yang dapat bergerak mengikuti garis secara otomatis. Untuk membaca garis robot ini dilengkapi sensor yang dapat membedakan garis hitam dan *white board*. Eugene (1976) mendefinisikan robot dapat di bangun dari tiga sistem dasar, salah satunya sistem kendali.

Selama ini sistem kendali yang sering digunakan dalam robot *line follower* adalah PID (*Proportional-Integral-Derivative*) dalam berbagai rancangan dan artikel penelitian. Tetapi banyaknya kekurangan sistem ini, seperti untuk mendapatkan aksi kontrol yang baik

diperlukan langkah “coba-coba” dengan mengkombinasikan nilai antara P, I dan D sampai ditemukan nilai konstan yang sesuai agar aksi kontrolnya seperti yang diinginkan. Hal ini mengharuskan memasukkan nilai berulang kali hingga ditemukan nilai yang sesuai. Maka diperkenalkanlah sistem kendali dengan Logika Fuzzy.

Logika Fuzzy dikemukakan oleh Dr. Lotfi Zaedah pada tahun 1965, yang merupakan fungsi matematika untuk menangani ketidakpastian. Dengan logika fuzzy, proses komputasi dilakukan dengan pendekatan bahasa alami. Teori ini memberikan mekanisme untuk merepresentasikan bahasa alami semisal ‘banyak’, ‘sedikit’, ‘sering’, ‘jarang’ (Nugraha, 2014).

Dengan kendali logika *fuzzy*, dapat membuat aksi kontrol sesuai dengan yang diinginkan, mudah dimengerti dan fleksibel, karena logika *fuzzy* menggunakan dasar teori himpunan yang mudah dimengerti dan dapat beradaptasi dengan perubahan-perubahan yang menyertai masalah.

Salah satu bidang pengembangan robot adalah di bidang transportasi, khususnya transportasi darat. Seperti diketahui transportasi darat dapat dikategorikan sebagai transportasi untuk kebutuhan masyarakat umum dan kebutuhan khusus. Transportasi untuk kebutuhan umum seperti kendaraan-kendaraan yang sering digunakan di jalan-jalan raya, sementara transportasi kebutuhan khusus/tertentu adalah kendaraan-kendaraan yang digunakan di lokasi-lokasi tertentu seperti lapangan golf, bandara, area tambang, tempat wisata, kebun binatang, dan tempat-tempat khusus lainnya.

Salah satu contoh transportasi khusus adalah transportasi wisata di kebun binatang. Beberapa kebun binatang yang ada di Indonesia memiliki lahan luas yang tentu saja tidak dapat dijangkau semuanya jika hanya dengan berjalan kaki. Sehingga pengelola merasa

perlu menyiapkan transportasi wisata bagi pengunjung untuk dapat mengelilingi keseluruhan area kebun binatang.

Membaca dan memahami ayat Allah mengenai transportasi yang dalam Al-quran spesifik dibahas tentang bahtera (perahu), terdapat kisah utusan Allah, Nabi Nuh as yang berkeluh kesah kepada Allah soal umatnya, kemudian Allah menyuruhnya untuk membuat sebuah bahtera. Allah berfirman dalam surah Al-Mu' minun ayat 27.

فَأَوْحَيْنَا إِلَيْهِ أَنْ اصْنَعِ الْفُلْكَ بِأَعْيُنِنَا وَوَحَيْنَا فَإِذَا جَاءَ أَمْرُنَا وَفَارَ التَّنُّورُ
فَأَسْلُكُ فِيهَا مِنْ كُلِّ زَوْجَيْنِ اثْنَيْنِ وَأَهْلَكَ إِلَّا مَنْ سَبَقَ عَلَيْهِ الْقَوْلُ
مِنْهُمْ وَلَا تُخَاطِبُنِي فِي الَّذِينَ ظَلَمُوا إِنَّهُمْ مُغْرَقُونَ

Terjemahnya :

Maka Kami wahyukan kepadanya, "Buatlah sebuah bahtera dengan pengawasan Kami dan wahyu Kami maka apabila perintah Kami telah datang dan Tannûr telah memancarkan air, maka masukkanlah ke dalamnya tiap-tiap pasang dan keluargamu, kecuali yang telah lebih dahulu ditetapkan di antara mereka, dan janganlah engkau bicarakan dengan-Ku tentang orang-orang yang zalim, sesungguhnya mereka itu akan ditenggelamkan"(Kementerian Agama RI,2017).

UNIVERSITAS ISLAM NEGERI

ALAUDDIN

MAKASSAR

Dalam tafsir Al-Mishbah menafsirkan ayat diatas “*Buatlah sebuah bahtera untuk menyelamatkanmu dan pengikut-pengikutmu dengan pengawasan Kami dan petunjuk wahyu Kami dalam tata cara pembuatannya.*”

Kata (اصنع) *ishna'* terambil dari kata (صنع) *shana'a* yang mengandung makna menciptakan sesuatu yang berkaitan dengan kebutuhan hidup dan yang tidak pernah ada sebelumnya, namun bahan untuk membuatnya telah tersedia. Demikian asy-Sya'râwi. Karena itu pula, sehingga biasanya yang melakukannya adalah pelaku mahir, bukan sekedar melakukan apa adanya.

Kata (بَاعَيْنَا) *bi'a'yuninâ* terambil dari kata (أَعَيْنَ) *a'yun* yang merupakan bentuk jamak dari kata (عَيْنَ) *'ain* yang antara lain berarti *mata*, yang selanjutnya karena mata antara lain digunakan untuk mengawasi dan memperhatikan sesuatu, baik untuk mengetahui kesalahan yang diamati, maupun dalam arti membimbing dan menghindarkan kesalahannya. Maka terakhir inilah yang dimaksud pada ayat ini.

Kata *wahyu* dari segi bahasa berarti *isyarat yang cepat*. Yang dimaksud di sini bukanlah wahyu dalam pengertian istilah keagamaan yaitu “informasi Allah kepada nabi menyangkut syariat agama atau semacamnya”. Bukan juga firman-Nya yang memerintahkan membuat bahtera. Tetapi di sini adalah petunjuk praktis tentang cara membuat perahu. Tentu saja ketika itu pembuatan perahu belum populer, bahkan belum dikenal ketika itu. Dari sini diperlukan pengetahuan dan pengalaman, dan inilah yang dimaksud oleh kata tersebut.

Dari ayat di atas dijelaskan bahwa nabi Nuh as berkeluh kesah dan meminta pertolongan kepada Allah soal umatnya yang mendustakan beliau. Kemudian Allah memperkenankan permohonan nabi Nuh as dengan memberinya *wahyu* untuk membuat sebuah bahtera (perahu) yang akan digunakannya untuk menyelamatkan dirinya, keluarga serta para pengikutnya. Pembuatan bahtera (perahu) nabi Nuh as dilakukan dibawah pengawasan Allah dan untuk tata cara pembuatannya, nabi Nuh as diberi *wahyu* oleh Allah. Seperti di tempat lain, al-Qur'ân menginformasikan bahwa Allah swt yang mengajarkan kepada nabi Daud as kemahiran dan keterampilan membuat baju-baju yang terbuat dari besi/perisai (QS. Al-Anbiya' [21]: 80), dengan menggunakan kata (صِنْعَةً) *sun'ah* yang seakar dengan kata *ishna'* (Shihab, 2002).

Kebun binatang biasanya hanya mempertontonkan binatang yang terkurung di dalam kandang. Ini membuat para pengunjung yang awalnya tertarik mengunjungi kebun binatang perlahan menjadi bosan. Maka diperkenalkanlah Taman Safari. [Taman safari](#) adalah salah satu tipe kebun binatang yang memungkinkan pengunjung masuk diwilayah para binatang dengan menggunakan transportasi pribadi, misalnya mobil. Para binatang ini dilepas di kawasan luas dan terbuka, serta tidak dikurung di kandang-kandang sempit, melainkan dibatasi dengan [pagar](#) atau [parit](#). Ini memberikan kesan yang lebih menantang bagi pengunjung, karena mereka seperti diajak masuk kedalam hutan tempat para binatang hidup dan berkeliaran. Di Indonesia memiliki 3 kebun binatang tipe taman safari, yaitu taman safari I di Bogor, Jawa Barat, II di Pasuruan, Jawa Timur dan III di Gianyar, Bali.

Tetapi masuk dikebun binatang dengan menggunakan mobil pribadi memiliki kendala, antara lain, jika pengunjung membludak, mobil akan dibatasi jumlah yang diperbolehkan masuk, ini membuat pengunjung yang terlambat bisa saja tidak dapat masuk hingga kawasan wisata ditutup. Kemudian, menggunakan kendaraan pribadi beresiko bagi keamanan pengunjung, karena mobil pribadi berukuran lebih kecil dibanding binatang-binatangnya, ini cukup berbahaya jika terjadi sesuatu dengan binatangnya, misalnya hilang kendali.

Dari masalah diatas maka pemilik taman safari membuat sebuah transportasi khusus berupa bus yang bertugas untuk membawa para pengunjung berkeliling didalam kawasan wisata. Pemilik memilih bus sebagai solusi itu disebabkan beberapa hal, antara lain, bus bisa memuat banyak pengunjung dalam satu kali jalan, bus lebih berat dan lebih tinggi daripada mobil pribadi, dan bus pastinya akan lebih aman berjalan diantara para binatang yang berkeliaran.

Dari latar belakang yang telah dijelaskan maka dilakukanlah pengembangan dengan menggabungkan solusi dari pemilik taman safari yaitu transportasi khusus berupa bus wisata dan teknologi robotika, dengan mengambil studi kasus taman safari *Bali Safari and Marine Park* (BSMP). Yang diharapkan mampu memberikan kesan yang susah dilupakan oleh pengunjung, sehingga membuat para pengunjung lebih semangat untuk mengunjungi taman safari lagi.

B. Rumusan Masalah

Dengan mengacu pada latar belakang masalah di atas maka disusun rumusan masalah yang akan dibahas dalam skripsi ini adalah “bagaimana implementasi logika *fuzzy* untuk sebuah simulasi transportasi wisata otomatis menggunakan robot *line follower*?”

C. Fokus Penelitian dan Deskripsi Fokus

Agar dalam pengerjaan tugas akhir ini lebih terarah, maka penelitian ini difokuskan pada pembahasan sebagai berikut :

1. Alat ini merupakan *prototype* transportasi lokas pada kebun binatang yang akan mengantar pengunjung untuk mengitari area kebun binatang.
2. Alat ini hanya akan berjalan di area yang telah ditentukan berupa *mapping* lintasan miniatur kebun binatang.
3. Alat ini menggunakan mikrokontroler Arduino Uno.
4. Target penggunaan alat ini untuk para pengunjung kebun binatang.

Untuk mempermudah pemahaman dan memberikan gambaran serta menyamakan persepsi antara penulis dan pembaca, maka dikemukakan penjelasan yang sesuai dengan deskripsi fokus dalam penelitian ini. Adapun deskripsi fokus dalam penelitian ini adalah :

1. Alat ini berupa sebuah *prototype* robot transportasi untuk wisata keliling dikebun binatang.
2. *Prototype* robot ini dikembangkan dari *prototype* yang sebelumnya dibuat berdasarkan wilayah penggunaannya dan penambahan hambatan pada lintasannya.
3. Alat ini menggunakan sistem *line follower*, dimana robot *line follower* bergerak atau berjalan mengikuti garis sesuai dengan intensitas cahaya sensor *photodiode*.

D. Kajian Pustaka

Kajian pustaka ini digunakan sebagai pembandingan antara penelitian yang sudah dilakukan dan yang akan dilakukan peneliti. Penelitian tersebut diantaranya sebagai berikut:

Akhiruddin (2016) dalam penelitiannya yang berjudul “*Prototipe Robot Line Follower untuk Simulasi Taksi Wisata Otomatis Kota Medan Menggunakan Algoritma Fuzzy*”. Tujuan dari penelitian ini adalah membuat sebuah robot taksi otomatis untuk ketempat wisata di kota Medan. Adapun persamaan dari penelitian sebelumnya dengan rencana penelitian ini adalah robot dengan sistem *line follower*. Sementara perbedaannya, jika peneliti sebelumnya menggunakan ATmega8 sebagai mikrokontrollernya, menggunakan 2 roda pada robotnya, dan robotnya digunakan untuk wisata dikota Medan, sedangkan rencana penelitian ini menggunakan Arduino sebagai mikrokontrollernya, menggunakan 3 roda pada robotnya, dan robot ini digunakan untuk simulasi wisata dikebun binatang. Kekurangan dari penelitian sebelumnya yaitu tidak adanya hambatan di jalurnya, seperti orang yang melintas dan sebagainya, kemudian robot pada penelitian ini hanya

mengantarkan penumpangnya ke tempat yang diinginkan oleh penumpang, tidak secara otomatis berkeliling kota.

Qurniah (2013) dalam skripsinya yang berjudul "*Robot Line Follower Menggunakan Kontrol PID*" Pada penelitian ini robot menggunakan sistem kendali PID (Proportional-Integral-Derivative). Adapun persamaan dari penelitian sebelumnya dengan rencana penelitian ini adalah menggunakan robot sistem *line follower*. Sementara perbedaannya, jika penelitian sebelumnya menggunakan kendali PID sebagai sistem kendalinya, dan masih menggunakan chip mikrokontroler yang lama sehingga ada beberapa sensor yang lambat dalam pembacaannya.

Nugraha (2014) dalam penelitian yang berjudul "*Implementasi Kendali Logika Fuzzy pada Robot Line Follower*" pada penelitian ini, robot menggunakan sistem kendali dengan logika *fuzzy*. Adapun persamaan dari penelitian sebelumnya dengan rencana penelitian ini adalah robot berjalan menggunakan sistem *line follower*. Sementara perbedaannya, jika penelitian sebelumnya menggunakan robot untuk dijalankan diberbagai macam lintasan, sedangkan rencana penelitian ini robot akan berjalan di area berupa *mapping* lintasan miniatur kebun binatang.

E. Tujuan Penelitian

Tujuan dari penelitian ini untuk merancang dan membangun sebuah *prototype* robot *line follower* berbentuk transportasi wisata yang mampu bergerak secara otomatis berkeliling kebun binatang yang berjalan sesuai lintasan yang telah dibuat menggunakan algoritma *fuzzy*.

F. Kegunaan Penelitian

Diharapkan dengan penelitian ini dapat diambil beberapa manfaat yang mencakup 2 hal pokok berikut:

1. Kegunaan Teoritis

Secara teoritis, hasil dari penelitian ini dapat menjadi referensi bagi perkembangan teknologi informasi dan menambah kajian teknologi informasi.

2. Kegunaan Praktis

Hasil dari penelitian ini dapat dijadikan sebagai alat pembelajaran khususnya pengimplmentasian logika fuzzy dalam bidang robotika.



BAB II

TINJAUAN TEORITIS

A. Tinjauan Islami

Setelah manusia diciptakan dan diberi akal oleh Allah swt. Maka Allah swt kemudian menyerukan agar manusia mempelajari dan mengembangkan segala apa yang telah Allah swt sediakan di bumi ini, salah satunya ialah dalah pengembangan tranportasi, baik didarat, laut, maupun udara. Salah satu ayat di Al-quran yang membahas tentang transportasi, spesifik di bahas tentang bahtera (perahu). Kisah ini tentang utusan Allah swt, Nabi Nuh as yang berkeluh kesah kepada Allah soal umatnya, kemudian Allah swt menyuruhnya untuk membuat sebuah bahtera. Allah swt berfirman dalam surah Al-Mu'minun ayat 27.

فَأَوْحَيْنَا إِلَيْهِ أَنْ اصْنَعِ الْفُلَكَ بِأَعْيُنِنَا وَوَحَيْنَا فَإِذَا جَاءَ أَمْرُنَا وَفَارَ التَّنُّورُ فَاسْلُكْ فِيهَا مِنْ كُلِّ زَوْجَيْنِ اثْنَيْنِ وَأَهْلَكَ إِلَّا مَنْ سَبَقَ عَلَيْهِ الْقَوْلُ مِنْهُمْ وَلَا تُخَاطِبُنِي فِي الدِّينِ ظَلَمُوا إِنَّهُمْ مُّعْرِضُونَ

Terjemahnya :

Maka Kami wahyukan kepadanya, "Buatlah sebuah bahtera dengan pengawasan Kami dan wahyu Kami maka apabila perintah Kami telah datang dan Tannûr telah memancarkan air, maka masukkanlah ke dalamnya tiap-tiap pasang dan keluargamu, kecuali yang telah lebih dahulu ditetapkan di antara mereka, dan janganlah engkau bicarakan dengan-Ku tentang orang-orang yang zalim, sesungguhnya mereka itu akan ditenggelamkan"(Kementerian Agama RI,2017

Dalam tafsir Al-Mishbah menafsirkan ayat diatas “*Buatlah sebuah bahtera untuk menyelamatkanmu dan pengikut-pengikutmu dengan pengawasan Kami dan petunjuk wahyu Kami dalam tata cara pembuatannya.*”

Kata (اصنع) *ishna'* terambil dari kata (صنع) *shana'a* yang mengandung makna menciptakan sesuatu yang berkaitan dengan kebutuhan hidup dan yang tidak pernah ada sebelumnya, namun bahan untuk membuatnya telah tersedia. Demikian asy-Sya'râwi. Karena itu pula, sehingga biasanya yang melakukannya adalah pelaku mahir, bukan sekedar melakukan apa adanya.

Kata (بَاعَيْنَا) *bi'a'yuninâ* terambil dari kata (أَعَيْنَ) *a'yun* yang merupakan bentuk jamak dari kata (عَيْنَ) *'ain* yang antara lain berarti *mata*, yang selanjutnya karena mata antara lain digunakan untuk mengawasi dan memperhatikan sesuatu, baik untuk mengetahui kesalahan yang diamati, maupun dalam arti membimbing dan menghindarkan kesalahannya. Maka terakhir inilah yang dimaksud pada ayat ini.

Kata *wahyu* dari segi bahasa berarti *isyarat yang cepat*. Yang dimaksud di sini bukanlah wahyu dalam pengertian istilah keagamaan yaitu “informasi Allah kepada nabi menyangkut syariat agama atau semacamnya”. Bukan juga firman-Nya yang memerintahkan membuat bahtera. Tetapi di sini adalah petunjuk praktis tentang cara membuat perahu. Tentu saja ketika itu pembuatan perahu belum populer, bahkan belum dikenal ketika itu. Dari sini diperlukan pengetahuan dan pengalaman, dan inilah yang dimaksud oleh kata tersebut.

Dari ayat diatas dijelaskan bahwa nabi Nuh as berkeluh kesah dan meminta pertolongan kepada Allah soal umatnya yang mendustakan beliau. Kemudian Allah

memperkenankan permohonan nabi Nuh as dengan memberinya *wahyu* untuk membuat sebuah bahtera (perahu) yang akan digunakannya untuk menyelamatkan dirinya, keluarga serta para pengikutnya. Pembuatan bahtera (perahu) nabi Nuh as dilakukan dibawah pengawasan Allah dan untuk tata cara pembuatannya, nabi Nuh as diberi *wahyu* oleh Allah. Seperti di tempat lain, al-Qur'ân menginformasikan bahwa Allah swt yang mengajarkan kepada nabi Daud as kemahiran dan keterampilan membuat baju-baju yang terbuat dari besi/perisai (QS. Al-Anbiya' [21]: 80), dengan menggunakan kata (صِنْعَةٌ) *sun'ah* yang seakar dengan kata *ishna'* (Shihab, 2002).

Disisi lain, Allah swt memberi akal dan mengajari cara untuk mengeksploitasi bahkan mengembangkan seluruh apa yang ada dibumi ini untuk membuat manusia agar selalu selalu beriman kepada-Nya. Ketika manusia belajar, Allah swt akan memberi mereka sebuah hal baru untuk diketahui. Ini semua dilakukan untuk mendorong manusia agar memaksimalkan beramal salih. Sesuai dengan firman Allah dalam surah An-Nahl ayat 97.

مَنْ عَمِلَ صَالِحًا مِّن ذَكَرٍ أَوْ أُنْثَىٰ وَهُوَ مُؤْمِنٌ فَلَنُحْيِيَنَّهٗ حَيٰوةً
طَيِّبَةًۭ وَلَنَجْزِيَنَّهُمْ أَجْرَهُم بِأَحْسَنِ مَا كَانُوا يَعْمَلُونَ ﴿٩٧﴾

Terjemahannya :

Barang siapa yang mengerjakan amal saleh, baik laki-laki maupun perempuan, sedang dia adalah mukmin, maka sesungguhnya pasti akan Kami berikan kepadanya kehidupan yang baik, dan sesungguhnya akan Kami beri balasan kepada mereka dengan pahala yang lebih baik dari apa yang telah mereka kerjakan (Kementerian Agama RI,2017).

Dalam tafsir Al-Mishbah menafsirkan bahwa, setelah ayat-ayat lalu menyampaikan ancaman bagi yang durhaka dan janji bagi yang taat, ayat ini menampilkan prinsip yang

menjadi dasar bagi pelaksanaan janji dan ancaman itu. prinsip tersebut berdasar keadilan, tanpa membedakan seseorang dengan yang lain kecuali atas dasar pengabdianya. Prinsip itu adalah : *barang siapa yang mengerjakan amal saleh, apapun jenis kelaminnya, baik laki-laki maupun perempuan, sedang dia adalah mukmin yakni amal yang dilakukannya lahir atas dorongan keimanan yang shahih, maka sesungguhnya pasti akan Kami berikan kepadanya masing-masing kehidupan yang baik didunia ini dan sesungguhnya akan Kami beri balasan kepada mereka semua di dunia dan di akhirat dengan pahala yang lebih baik dan berlipat ganda dari apa yang telah mereka kerjakan.*

Kata *صَالِحٌ shalih/saleh* dipahami dalam arti *baik, serasi atau bermanfaat dan tidak rusak*. Seseorang yang dinilai beramal saleh, apabila ia dapat memelihara nilai-nilai sesuatu sehingga kondisinya tetap tidak berubah sebagaimana adanya, dan dengan demikian sesuatu itu tetap berfungsi dengan baik dan bermanfaat.

Al-quran tidak menjelaskan tolok ukur pemenuhan nilai-nilai atau kemanfaatan dan ketidakrusakan itu. Para ulama pun berbeda pendapat. Syeikh Muhammad ‘Abduh misalnya mendefinisikan amal saleh sebagai, “Segala perbuatan yang berguna bagi pribadi, keluarga, kelompok dan manusia secara keseluruhan.”

Al-quran, walau tidak menjelaskan secara tegas apa yang dimaksud dengan amal saleh, tetapi apabila ditelusuri contoh-contoh yang dikemukakannya tentang *al-fasad* (kerusakan) yang merupakan antonym dari kesalehan, maka paling tidak kita dapat menemukan contoh-contoh amal saleh.

Kegiatan yang dinilai Al-quran sebagai perusakan antara lain adalah : a) perusakan tumbuhan, generasi manusia dan keharmonisan lingkungan, seperti yang diisyaratkan oleh

QS. Al-Baqarah [2]:205, b)keengganan menerima kebenaran, (QS. Al-‘Imran [3]:63) dan masih banyak lagi.

Ayat ini merupakan salah satu ayat yang menekankan persamaan antara pria dan wanita. Sebenarnya kama *man/siapa* yang terdapat pada awal ayat ini sudah dapat menunjuk kedua jenis kelamin-lelaki dan perempuan- tetapi guna penekanan dimaksud, sengaja ayat ini menyebut secara tegas kalimat-*baik laki-laki maupun perempuan*. Ayat ini juga menunjukkan betapa kaum perempuan pun dituntut agar terlibat dalam kegiatan-kegiatan yang bermanfaat, baik untuk diri dan keluarganya, maupun untuk masyarakat dan bangsanya, bahkan kemanusiaan seutuhnya.

Nabi Muhammad saw juga memberi apresiasi yang lebih kepada umatnya yang kreatif. Kreatif dalam hal berbuat amal salih seperti pengembangan ilmu pengetahuan yang bermanfaat bagi diri sendiri, orang lain dan lingkungannya. Seperti dalam hadist.

Terjemahannya :

Barang siapa dalam Islam melakukan kebiasaan baik, maka tercatat baginya pahala dari pahala orang yang mengikutinya setelahnya tanpa mengurangi pahala mereka yang mengikutinya. Barang siapa dalam Islam melakukan kebiasaan buruk, maka tercatat baginya dosa dan dosa orang yang mengikutinya setelahnya, tanpa mengurangi dosa-dosa mereka (HR.Muslim, No.1017, at Tirmidzi No.2675, An Nasa’I No. 2554, Ibnu Majah No.203).

B. Logika Fuzzy

Logika fuzzy dikemukakan oleh Dr. Lotfi Zadeh pada tahun 1965, yang merupakan fungsi matematika untuk menangani ketidakpastian. Landasan pengembangan logika *fuzzy* berasal dari himpunan *fuzzy*. Menurut Lotfi Zadeh, tujuan utama dari logika *fuzzy* adalah untuk membentuk dasar teoritis, untuk penalaran seperti ini disebut penalaran perkiraan (Ross, 2010).

Secara bahasa, *fuzzy* diartikan sebagai kabur atau samar-samar. Suatu nilai dapat bernilai benar atau salah pada waktu bersamaan. Dalam *fuzzy* dikenal derajat keanggotaan yang memiliki rentang nilai 0 (nol) hingga 1 (satu). Logika *fuzzy* digunakan untuk menterjemahkan suatu besaran yang diekspresikan menggunakan bahasa (linguistic), misalkan besaran kecepatan laju kendaraan yang diekspresikan dengan lambat, agak cepat, cepat, dan sangat cepat. Logika *fuzzy* menunjukkan sejauh mana suatu nilai itu benar dan salah (Septiawan, 2010).

Fuzzy Inference System adalah sistem yang dapat melakukan penalaran dengan prinsip serupa dengan penalaran seperti manusia melakukan penalaran yang berdasar pada konsep teori himpunan fuzzy, fungsi keanggotaan fuzzy dan aturan fuzzy *if-then*.

Blok *Fuzzy Inference System*, menggunakan aturan fuzzy "*if-then*" dalam memetakan ruang himpunan input fuzzy X untuk menghasilkan himpunan output fuzzy Y berdasarkan prinsip logika fuzzy.



Gambar II.1. skema dasar *Fuzzy Inference System*.

Sesuai Gambar II.1 proses dimulai dengan fuzzyfikasi yakni memetakan nilai masukan sensor *photodiode* dan derajat keanggotaan dalam nilai masukan *fuzzy*, kemudian dilakukan *rule evaluation*, melakukan evaluasi aturan mana saja yang sesuai dengan kondisi terkini dengan melihat *rule base*, terakhir defuzzyfikasi memetakan nilai keluaran *fuzzy* dalam nilai keluaran sistem yakni arah kemudi robot dan kecepatan motor.

Fuzzy Inference System memiliki beberapa metode penalaran (*inference*) salah satunya metode Mamdani. Metode ini paling sering digunakan untuk persoalan kendali logika fuzzy. Metode ini dikemukakan oleh Mamdani dan Assilian (1975) untuk mengendalikan mesin uap dan mendidihkan berdasarkan sintesis himpunan kendali aturan linguistik dari percobaan operator seorang manusia. Kelebihan metode Mamdani dibandingkan FIS yang lain, diantaranya adalah karena sesuai dengan proses input informasi manusia. Dengan menggunakan operasi MIN-MAX atau MAX-PRODUCT untuk melakukan penalaran terhadap suatu kasus. Penulis menggunakan metode ini dengan menentukan operasi MIN-MAX dari nilai sensor *photodiode* yang akan dimasukkan kedalam aturan *fuzzy*.

C. Robot

Robot berasal dari kata “*robota*” yang dalam bahasa Ceko (*Czech*) yang berarti budak, pekerja atau kuli. Robot merupakan suatu perangkat mekanik yang mampu menjalankan tugas-tugas fisik, baik di bawah kendali dan pengawasan manusia, ataupun yang dijalankan dengan serangkaian program yang telah didefinisikan terlebih dahulu atau kecerdasan buatan (*artificial intelligence*). (Gutkind, 2006).

Ada banyak definisi yang dikemukakan oleh para ahli mengenai robot. Beberapa ahli robotika berupaya memberikan beberapa definisi, antara lain :

- a. Robot adalah sebuah manipulator yang dapat di program ulang untuk memindahkan *tool, material*, atau peralatan tertentu dengan berbagai program pergerakan untuk berbagai tugas dan juga mengendalikan serta mensinkronkan peralatan dengan pekerjaannya, oleh *Robot Institute of America*, (Gonzalez, 1987).
- b. Robot adalah sebuah sistem mekanik yang mempunyai fungsi gerak analog untuk fungsi gerak organisme hidup, atau kombinasi dari banyak fungsi gerak dengan fungsi intelligent, oleh *Official Japanese*. Industri robot dibangun dari tiga sistem dasar (Eugene, 1976), yaitu :

- 1) Struktur mekanis

Yaitu sambungan-sambungan mekanis (*link*) dan pasangan-pasangan (*joint*) yang memungkinkan untuk membuat berbagai variasi gerakan.

2) Sistem kendali

Sistem kendali dapat berupa kendali tetap (*fixed*) ataupun servo, yang dimaksud dengan sistem kendali tetap yaitu suatu kendali robot yang pengaturan gerakannya mengikuti lintasan (*path*), sedangkan kendali servo yaitu suatu kendali robot yang pengaturan gerakannya dilakukan secara *point to point* (PTP) atau titik pertitik.

3) Unit penggerak (aktuator)

Seperti hidrolis, pneumatik, elektrik ataupun kombinasi dari ketiganya, dengan atau tanpa sistem transmisi. Torsi (*force*) dan kecepatan yang tersedia pada suatu aktuator diperlukan untuk mengendalikan posisi dan kecepatan. Transmisi diperlukan untuk menggandakan torsi. Seperti diketahui menambah torsi dapat menurunkan kecepatan, dan meningkatkan inersia efektif pada sambungan. Untuk mengurangi berat suatu sistem robot maka aktuator tidak ditempatkan pada bagian yang digerakkan, tetapi pada sambungan yang sebelumnya.

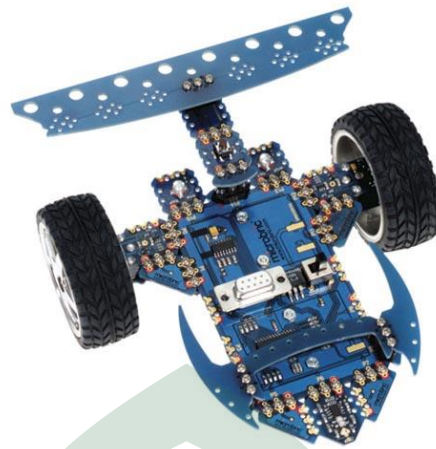

Gambar II.2. Contoh gambar robot beroda.

Ada beberapa jenis transmisi yang banyak dipakai, antara lain *belt*, *cable*, *chain* dan roda gigi. Jika sebelumnya robot hanya dioperasikan di laboratorium ataupun dimanfaatkan untuk kepentingan industri, di negara-negara maju perkembangan robot mengalami peningkatan yang tajam, saat ini robot telah digunakan sebagai alat untuk membantu pekerjaan manusia. Seiring dengan berkembangnya teknologi, khususnya teknologi elektronik, peran robot menjadi semakin penting tidak saja dibidang sains, tapi juga di berbagai bidang lainnya, seperti di bidang kedokteran, pertanian, bahkan militer. Secara sadar atau tidak, saat ini robot telah masuk dalam kehidupan manusia sehari-hari dalam berbagai bentuk dan jenis. Ada jenis robot sederhana yang dirancang untuk melakukan kegiatan yang sederhana, mudah dan berulang-ulang, ataupun robot yang diciptakan khusus untuk melakukan sesuatu yang rumit, sehingga dapat berperilaku sangat kompleks dan secara otomatis dapat mengontrol dirinya sendiri sampai batas tertentu. Robot memiliki berbagai macam konstruksi. Diantaranya adalah:

1. *Robot Mobile* (bergerak)
2. Robot Manipulator (lengan)
3. Robot Humanoid
4. Flying Robot
5. Robot Berkaki
6. Robot jaringan
7. Robot Animalia

Robot dapat didefinisikan sebagai sebuah alat mekanik yang dapat diprogram berdasarkan informasi dari lingkungan (melalui sensor) sehingga dapat melaksanakan beberapa tugas tertentu baik secara otomatis ataupun tidak sesuai program yang dimasukkan berdasarkan logika. (Budiharto, 2009).

D. Module Mikrokontroler (Arduino UNO)

Arduino adalah pengendali mikro *single-board* yang bersifat *open-source*, yang dirancang untuk memudahkan penggunaan elektronik dalam berbagai bidang.

Hardware (perangkat keras)-nya memiliki prosesor Atmel AVR dan *software* (perangkat lunak)-nya memiliki bahasa pemrograman sendiri. *Open source IDE* yang digunakan untuk membuat aplikasi mikrokontroler yang berbasis platform arduino. Mikrokontroler *single-board* yang bersifat *open source hardware* dikembangkan untuk arsitektur mikrokontroler AVR 8 bit dan ARM 32 bit.

Dari pengertian di atas, dapat disimpulkan bahwa Arduino adalah kit atau papan rangkaian elektronik *open source* yang di dalamnya terdapat komponen utama yaitu sebuah *chip* mikrokontroler dengan jenis AVR. Mikrokontroler itu sendiri adalah *chip* atau IC (*integrated circuit*) yang bisa diprogram menggunakan komputer. Tujuan menanamkan

program pada mikrokontroler adalah agar rangkaian elektronik dapat membaca input, memproses input tersebut dan kemudian menghasilkan output seperti yang diinginkan. Jadi mikrokontroler bertugas sebagai otak yang mengendalikan input, proses, dan output sebuah rangkaian elektronik.

Mikrokontroler terdapat pada perangkat elektronik sekelilingnya, misalnya *Handphone*, *MP3 Player*, *DVD*, *Televisi*, *AC*, dan lain-lain. Mikrokontroler juga dapat mengendalikan robot, baik robot mainan maupun industri. Karena komponen utama arduino adalah mikrokontroler, maka arduino dapat diprogram menggunakan komputer sesuai kebutuhan.

Kelebihan Arduino, antara lain:

1. Tidak perlu perangkat *chip programmer* karena di dalamnya sudah ada *bootloader* yang akan menangani *upload* program dari komputer.
2. Sudah memiliki sarana komunikasi USB, sehingga pengguna laptop yang tidak memiliki port serial/RS323 bisa menggunakannya.
3. Memiliki modul siap pakai (*shield*) yang bisa ditancapkan pada *board* arduino. Contohnya *shield* GPS, *Ethernet*, dan lain-lain.

1. Soket USB

Soket USB adalah soket kabel USB yang disambungkan ke komputer atau laptop, yang berfungsi untuk mengirimkan program ke arduino dan juga sebagai *port* komunikasi serial.

2. Input / Output Digital dan Input Analog

Input/output digital atau digital pin adalah pin-pin untuk menghubungkan arduino dengan komponen atau rangkaian digital, contohnya, jika ingin membuat LED berkedip,

LED tersebut bisa dipasang pada salah satu pin input atau output digital dan *ground* komponen lain yang menghasilkan output digital atau menerima input digital bisa disambungkan ke pin ini.

Input analog atau analog pin adalah pin-pin yang berfungsi untuk menerima sinyal dari komponen atau rangkaian analog, contohnya; potensiometer, sensor suhu, sensor cahaya, dan lain-lain.

3. Catu daya

Pin catu daya adalah pin yang memberikan tegangan untuk komponen atau rangkaian yang dihubungkan dengan arduino. Pada bagian catu daya ini pin Vinput dan Reset. Vinput digunakan untuk memberikan tegangan langsung kepada arduino tanpa melalui tegangan pada USB atau adaptor, sedangkan Reset adalah pin untuk memberikan sinyal reset melalui tombol atau rangkaian eksternal.

4. Baterai / Adaptor

Soket baterai atau adaptor digunakan untuk menyuplai arduino dengan tegangan dari baterai/adaptor 9V pada saat arduino sedang tidak disambungkan ke komputer. Jika arduino sedang disambungkan ke komputer dengan USB, Arduino mendapatkan suplai tegangan dari USB, Jika tidak perlu memasang baterai atau adaptor pada saat memprogram arduino.

Untuk memberikan gambaran mengenai apa saja yang terdapat di dalam sebuah mikrokontroler, gambar 2.2 memperlihatkan contoh diagram blok sederhana dari mikrokontroler Atmega 328 (dipakai pada Arduino Uno).

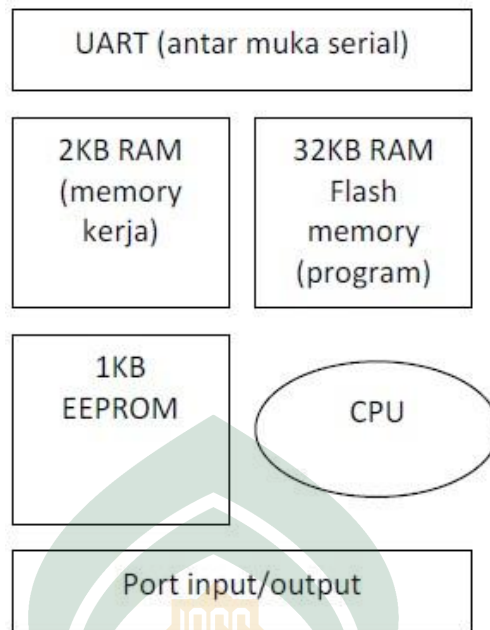

Gambar II.3 Diagram Sederhana Mikrokontroler Atmega 328

Blok-blok di atas dijelaskan sebagai berikut:

- a) *Universal Asynchronous Receiver/Transmitter (UART)* adalah antar muka yang digunakan untuk komunikasi serial seperti pada RS-232, RS-422 dan RS-485.
- b) 2KB RAM pada memory kerja bersifat *volatile* (hilang saat daya dimatikan), digunakan oleh variable-variabel di dalam program.
- c) 32KB RAM *flash memory* bersifat *non-volatile*, digunakan untuk menyimpan program yang dimuat dari komputer. Selain program, flash memory juga menyimpan *bootloader*. **Bootloader** adalah program inisiasi yang ukurannya kecil, dijalankan oleh CPU saat daya dihidupkan. Setelah *bootloader* selesai dijalankan, berikutnya program di dalam RAM akan dieksekusi.
- d) 1KB EEPROM bersifat *non-volatile*, digunakan untuk menyimpan data yang tidak boleh hilang saat daya dimatikan. Tidak digunakan pada papan Arduino.

- e) *Central Processing Unit (CPU)*, bagian dari mikrokontroler untuk menjalankan setiap instruksi dari program.
- f) Port input/output, pin-pin untuk menerima data (input) digital atau analog, dan mengeluarkan data (output) digital atau analog.

Bagian – Bagian Papan Arduino

Dengan mengambil contoh sebuah papan Arduino tipe USB, bagian-bagiannya dapat dijelaskan sebagai berikut.



Gambar II.4 Papan Arduino UNO

- a) 14 pin input/output digital (0-13)

Berfungsi sebagai input atau output, dapat diatur oleh program. Khusus untuk 6 buah pin 3, 5, 6, 9, 10 dan 11, dapat juga berfungsi sebagai pin analog output dimana tegangan output-nya dapat diatur. Nilai sebuah pin output analog dapat diprogram antara 0 – 255, dimana hal itu mewakili nilai tegangan 0 – 5V.

- b) USB

Berfungsi untuk yaitu memuat program dari komputer ke dalam papan, komunikasi serial antara papan dan komputer dan memberi daya listrik kepada papan

c) Sambungan SV1

Sambungan atau *jumper* untuk memilih sumber daya papan, apakah dari sumber eksternal atau menggunakan USB. Sambungan ini tidak diperlukan lagi pada papan Arduino versi terakhir karena pemilihan sumber daya eksternal atau USB dilakukan secara otomatis.

d) **Q1 = Kristal (quartz crystal oscillator)**

Jika mikrokontroler dianggap sebagai sebuah otak, maka kristal adalah jantungnya karena komponen ini menghasilkan detak-detak yang dikirim kepada mikrokontroler agar melakukan sebuah operasi untuk setiap detak-nya. Kristal ini dipilih yang berdetak 16 juta kali per detik (16MHz).

e) Tombol Reset S1

Untuk me-reset papan sehingga program akan mulai lagi dari awal. Perhatikan bahwa tombol reset ini bukan untuk menghapus program atau mengosongkan mikrokontroler.

f) In = Circuit Serial Programming (ICSP)

Port ICSP memungkinkan pengguna untuk memprogram mikrokontroler secara langsung, tanpa melalui bootloader. Umumnya pengguna Arduino tidak melakukan ini sehingga ICSP tidak terlalu dipakai walaupun disediakan.

g) IC 1 = Mikrokontroler Atmega

Komponen utama dari papan Arduino, di dalamnya terdapat CPU, ROM dan RAM.

h) X1 = Sumber Daya External

Jika hendak disuplai dengan sumber daya eksternal, papan Arduino dapat diberikan tegangan dc antara 9-12V.

i) 6 Pin Input analog (0-5)

Pin ini sangat berguna untuk membaca tegangan yang dihasilkan oleh sensor analog, seperti sensor suhu. Program dapat membaca nilai sebuah pin input antara 0 – 1023, dimana hal itu mewakili nilai tegangan 0 – 5V. (Arduino, 2012).

E. Sensor

Sensor adalah suatu peralatan yang berfungsi untuk mendeteksi gejala-gejala atau sinyal-sinyal yang berasal dari perubahan suatu energi seperti energi listrik, energi fisika, energi kimia, energi biologi, energi mekanik. Contoh; Camera sebagai sensor penglihatan, telinga sebagai sensor pendengaran, kulit sebagai sensor peraba, LDR (*light dependent resistance*) sebagai sensor cahaya, dan lainnya. (William D.C, (1993)) Untuk sistem kontrol si pembuat harus memastikan parameter apa yang dibutuhkan untuk dimonitor sebagai contoh : posisi, temperatur, dan tekanan. Kemudian tentukan sensor dan rangkaian data interface untuk melakukan pekerjaan ini. Sebagai contoh : kita ingin mendeteksi suatu letak api berdasarkan prinsip pengukuran suhu radiasi inframerah. Kebanyakan sensor bekerja dengan mengubah beberapa parameter fisik seperti suhu temperatur ke dalam sinyal listrik. Ini sebabnya mengapa sensor juga dikenal sebagai transduser yaitu suatu peralatan yang mengubah energi dari suatu bentuk ke bentuk yang lain.

Adapun beberapa sensor yang digunakan pada penelitian ini, yaitu :

1. Sensor Photodioda

Photodioda adalah suatu jenis dioda yang resistansinya akan berubah-ubah apabila terkena sinar cahaya yang dikirim oleh transmitter “LED”. Resistansi dari *photodioda* dipengaruhi oleh intensitas cahaya yang diterimanya, semakin banyak cahaya yang diterima maka semakin kecil resistansi dari *photodioda* dan begitupula sebaliknya jika

semakin sedikit intensitas cahaya yang diterima oleh sensor *photodiode* maka semakin besar nilai resistansinya.

Sensor *photodiode* sama seperti sensor LDR, mengubah besaran cahaya yang diterima sensor menjadi perubahan *konduktansi* (kemampuan suatu benda menghantarkan arus listrik dari suatu bahan). Seperti yang terlihat pada gambar 7 merupakan bentuk fisik dari sensor *photodiode*.

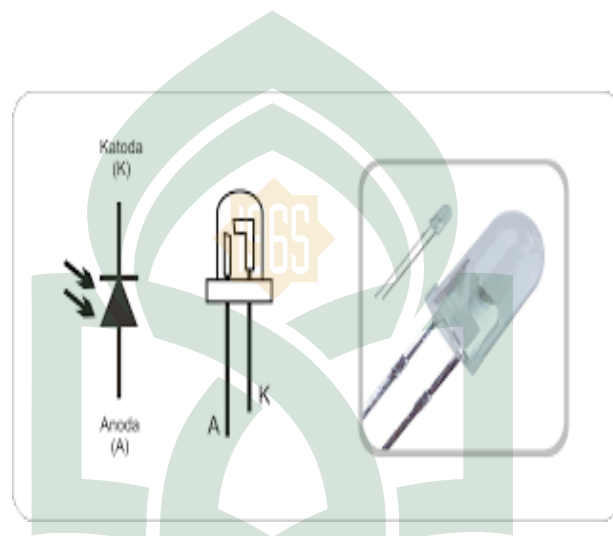

Gambar II.5 Simbol dan bentuk fisik untuk *photodiode*

Photodiode terbuat dari bahan semikonduktor. *Photodiode* yang sering digunakan pada rangkaian-rangkaian elektronika adalah *photodiode* dengan bahan *silicon* (Si) atau *gallium arsenide* (GaAs), dan lain-lain termasuk indium antimonide (InSb), indium arsenide (InAs), lead selenide (PbSe), dan timah sulfide (PbS). Bahan-bahan ini menyerap cahaya melalui karakteristik jangkauan panjang gelombang, misalnya: 250 nm - 1100 nm untuk *photodiode* dengan bahan *silicon*, dan 800 nm ke 2,0 μm untuk *photodiode* dengan bahan Gas.

Adapun spesifikasi dari *photodiode* yaitu seperti dibawah ini :

- Ada 2 pin kaki dari *photodiode* yaitu pin kaki anoda dan pin kaki katoda.
- Photodiode* bekerja pada saat *reverse bias*.
- Reverse voltage photodiode* maksimalnya 32 volt.

Prinsip Kerja Sensor *Photodiode*

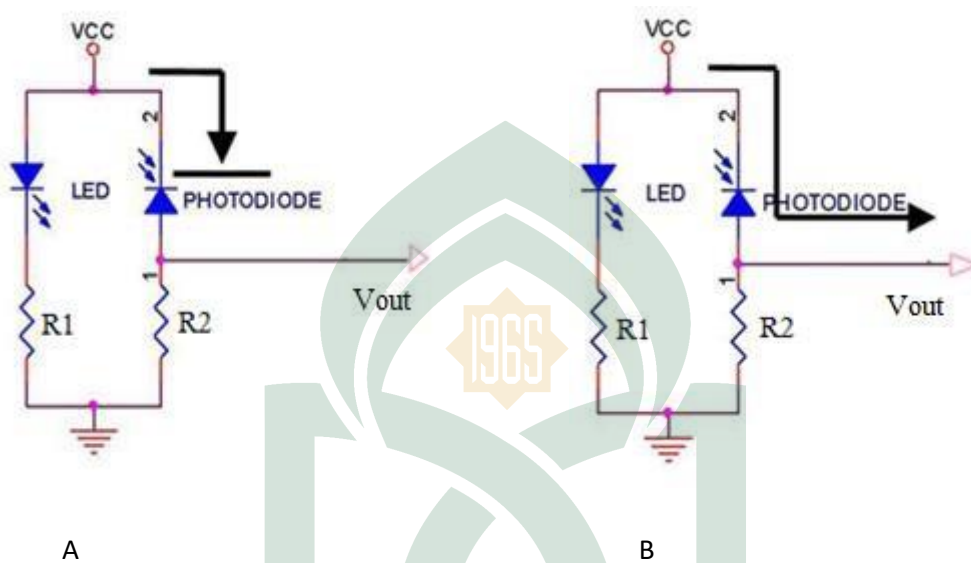

Gambar II.6 Rangkaian prinsip kerja sensor *photodiode*

Seperti yang terlihat pada gambar II.6A merupakan rangkaian dasar dari sensor *photodiode*, pada kondisi awal LED sebagai *transmitter* cahaya akan menyinari *photodiode* sebagai *receiver* sehingga nilai resistansi pada sensor *photodiode* akan minimum dengan kata lain nilai Vout akan mendekati logika 0 (low). Sedangkan pada kondisi kedua pada gambar II.6B cahaya pada led terhalang oleh permukaan hitam sehingga *photodiode* tidak dapat menerima cahaya dari led maka nilai resistansi R1 maksimum, sehingga nilai Vout akan mendekati Vcc yang berlogika 1 (high). Adapun rumus perhitungan untuk menghitung nilai dari Vout *photodiode* ataupun untuk menghitung nilai resistansi dari *photodiode* tersebut yaitu :

Persamaan untuk Menghitung nilai resistansi *photodiode*

$$V_{out} = \frac{R_{photodiode}}{R_{photodiode} + R_2} \times V_{in}$$

Keterangan :

V_{in} = tegangan masukan pada rangkaian sensor *photodiode*

V_{out} = tegangan keluaran pada rangkaian sensor *photodiode*

$R_{photodiode}$ = resistansi dari *photodiode*

R_2 = resistansi resistor pada rangkaian sensor *photodiode*

Adapun aplikasi dari rangkaian sensor *photodiode* yang telah dijelaskan sebelumnya dapat terlihat pada gambar II.6A dan II.6B.

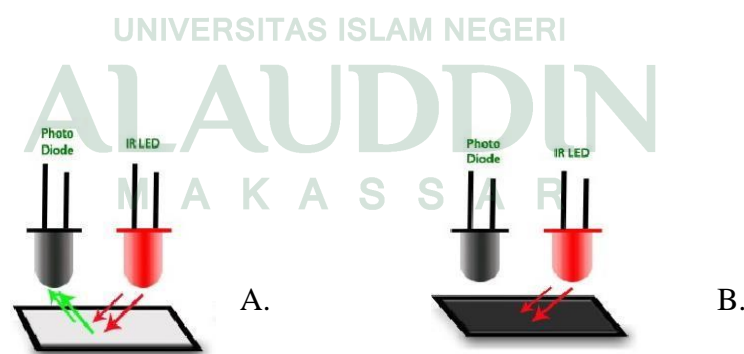

Gambar II.7 Aplikasi sensor *photodiode*

Gambar II.7A dan II.7B merupakan desain *photodiode* untuk memberikan output pada *photodiode* agar berlogika *low* atau berlogika *high* yang disebabkan oleh warna permukaan yang fungsinya sebagai pemantul cahaya dari LED sebagai *transmitter*. Pada gambar II.6A

photodiode dipasang secara berdampingan antara *photodiode* (*receiver*) dan LED (*transmitter*). Didepan *photodiode* dan led diletakkan kertas putih sehingga cahaya yang dipancarkan dari led akan dipantulkan oleh kertas dan cahaya akan diterima oleh *photodiode* sehingga output dari *photodiode* berlogika 0 (*low*). Dan pada gambar II.6B, *photodiode* dan LED diletakkan secara berdampingan dan didepannya diletakkan kertas berwarna hitam sehingga cahaya yang dipancarkan oleh led akan diserap oleh kertas berwarna hitam sehingga *photodiode* tidak dapat menerima cahaya. Dan itu menyebabkan output dari *photodiode* berlogika 1 (*high*).

2. Sensor Ultrasonik

Sensor ultrasonik bekerja dengan cara memancarkan suatu gelombang dan kemudian menghitung waktu pantulan gelombang tersebut. Gelombang ultrasonik bekerja pada frekuensi mulai dari 20KHz sampai 20 MHz. Frekuensi kerja yang digunakan dalam gelombang ultrasonik bervariasi tergantung pada medium yang dilalui, mulai dari kerapatan pada fasa gas, cair, hingga padat.

Sensor ultrasonik terdiri dari sebuah *chip* pembangkit sinyal 40 KHz, sebuah *speaker* ultrasonik, dan sebuah *microphone* ultrasonik. *Speaker* ultrasonik mengubah sinyal 40 KHz menjadi suara sementara *microphone* ultrasonik berfungsi untuk mendeteksi pantulan suaranya. Sensor ultrasonik akan mengirimkan suara ultrasonik ketika ada pulsa *trigger* dari mikrokontroler. Suara ultrasonik dengan frekuensi sebesar 40 KHz akan dipancarkan selama 200 μ s. suara ini akan merambat di udara dengan kecepatan 340 m/s atau 29.412 μ s setiap 1 cm, mengenai objek dan akan terpantul kembali ke sensor ultrasonik. Selama menunggu pantulan, sensor ultrasonik akan menghasilkan sebuah pulsa. Pulsa ini akan berlogik *low* ketika suara pantulan terdeteksi oleh sensor ultrasonik. Maka

dari itu, lebar pulsa dapat merepresentasikan jarak antara sensor ultrasonik dengan objek. Selanjutnya mikrokontroler cukup mengukur lebar pulsa tersebut dan melakukan konversi lebar pulsa ke jarak dengan perhitungan sebagai berikut :

$$\text{Jarak} = (\text{lebar pulsa} / 29.412) / 2 \text{ (dalam cm)}$$

Sensor ultrasonik buatan Parallax (Sensor PING) dapat digunakan untuk mengukur jarak sejauh 2cm sampai 300 cm. karakteristik dari sensor ultrasonic “PING” adalah:

- Tegangan *supply* : 5 V_{DC}
- Konsumsi arus : 30 mA (maksimum 35 mA)
- Jarak : 2 cm sampai 300 cm
- *Input Trigger* : pulsa TTL positif, 2 μS, 5 μS *typical*.
- *Echo pulse* : pulsa TTL positif, 115 μs sampai dengan 18.5 ms.
- *Echo Hold-off* : 750 μS
- Frekuensi *Burst* : 40 KHz untuk 200 μS
- *Delay* untuk pengukuran selanjutnya : minimal 200 μS. (Andrianto dan Darmawan, 2016).



Gambar II.8 Sensor PING

F. Kebun Binatang Bali Safari & Marine Park (BSMP)

Taman Safari Indonesia 3 adalah kebun binatang tipe taman safari yang terletak di Desa Serongga, Kecamatan Gianyar, Provinsi Bali. Taman safari yang populer dengan nama *Bali Safari & Marine Park (BSMP)* ini merupakan taman safari yang ketiga di Indonesia dan merupakan "*sister park*" dari Taman Safari Cisarua, Bogor dan Taman Safari Indonesia 2 di Prigen, Jawa Timur. Seperti kedua Taman Safari sebelumnya itu, BSMP juga merupakan lembaga konservasi dan anggota dari Persatuan Kebun Binatang se-Indonesia.

Taman Safari Indonesia 3 (BSMP) terletak di Jalan Bypass Prof. Dr. Ida Bagus Mantra, yaitu Desa Lebih, Desa Serongga, dan Desa Medahan. Lokasi ini berada di sekitar 17 km dari Denpasar atau sekitar 30 km dari Kuta. Luasnya ± 40 Km².

Taman Safari Indonesia 3 ini menyediakan sebuah medium unik, kombinasi dari kehidupan satwa liar di habitat aslinya dengan ekosistem bersinggungan dengan kebudayaan masyarakat Bali. BSMP menjadi tempat penangkaran hewan endemik atau rawan punah di Indonesia dan beberapa negara tetangga. Konsep dasar BSMP adalah mengajak pengunjung menikmati pengalaman bersafari yang diawali dari daerah Bali modern, masuk ke kehidupan Bali Kuno, dengan berbagai ajaran filosofis, mitos, sejarah yang erat dengan kehidupan liar. Jadi, selain menyediakan wisata satwa, BSMP memiliki visi pendidikan dan budaya yang kuat. Di sana, pengunjung dapat merasakan kenyamanan memberikan makanan kepada satwa, bersentuhan secara langsung dengan satwa terlatih, dan menonton pertunjukan binatang (*Animals Education And Conservation Show*). (Wikipedia, 2017).

BAB III

METODOLOGI PENELITIAN

A. Jenis dan Lokasi Penelitian

Dalam melakukan penelitian ini menggunakan penelitian deskriptif kualitatif yang bertujuan untuk memahami fenomena-fenomena sosial. Metode penelitian yang dilakukan untuk mendapatkan data dan informasi adalah metode studi pustaka, yaitu pengumpulan data dan informasi dengan cara membaca buku-buku referensi, e-book dan website.

Adapun lokasi penelitian ini dilakukan di Laboratorium Mikroprosesor dan Elektronika Teknik Informatika UIN Alauddin Makassar dan arenanya akan diambil contoh lintasan di kebun binatang Bali Safari and Marine Park, Gianyar Bali.

B. Pendekatan Penelitian

Penelitian ini menggunakan pendekatan penelitian saintifik yaitu pendekatan berdasarkan ilmu pengetahuan dan teknologi.

C. Sumber Data

Sumber data pada penelitian ini adalah dengan cara memperoleh dari buku artikel, e-book, website dan masalah-masalah yang terjadi pada masyarakat.

D. Metode Pengumpulan Data

Metode pengumpulan data yang penulis lakukan adalah dengan cara studi pustaka dan wawancara. Yaitu melakukan pengumpulan data dengan mempelajari referensi buku-buku, artikel dan internet yang berhubungan dengan robot *line follower*, serta wawancara untuk mengetahui kondisi tempat yang dijadikan sebagai contoh untuk *mapping* lintasan miniatur kebun binatang.

E. Instrumen Penelitian

Adapun instrument penelitian yang digunakan dalam penelitian yaitu :

a. Perangkat Keras

Perangkat keras yang digunakan untuk mengembangkan dan mengumpulkan data pada aplikasi ini adalah sebagai berikut :

- 1) Laptop ASUS A455L Core i5 Ram 4GB.
- 2) Arduino Uno.
- 3) Sensor *Photodiode*.
- 4) Sensor Ultrasonik (sensor PING).
- 5) 2 buah motor DC (sebagai penggerak).
- 6) Battery Li-Ioon 3S 1500 mAh.
- 7) Driver Mosfet.

b. Perangkat Lunak

Adapun perangkat lunak yang digunakan dalam aplikasi ini adalah sebagai berikut:

- 1) Arduino (*Software programing Module Arduino*).
- 2) Proteus (*Software simulasi sekaligus perancangan prototype*).

F. Teknik Pengolahan dan Analisis Data

1. Pengolahan Data

Pengolahan data diartikan sebagai proses mengartikan data-data lapangan yang sesuai dengan tujuan, rancangan, dan sifat penelitian. Metode pengolahan data dalam penelitian ini yaitu:

- a) Reduksi Data adalah mengurangi atau memilah-milah data yang sesuai dengan topik dimana data tersebut dihasilkan dari penelitian.
- b) Koding data adalah penyesuaian data diperoleh dalam melakukan penelitian kepustakaan maupun penelitian lapangan dengan pokok pada permasalahan dengan cara memberi kode-kode tertentu pada setiap data tersebut.

2. Analisis Data

Teknik analisis data bertujuan menguraikan dan memecahkan masalah yang berdasarkan data yang diperoleh. Analisis yang digunakan adalah analisis data kualitatif. Analisis data kualitatif adalah upaya yang dilakukan dengan jalan mengumpulkan, memilah-milah, mengklasifikasikan, dan mencatat yang dihasilkan catatan lapangan serta memberikan kode agar sumber datanya tetap dapat ditelusuri.

G. Metode Perancangan Alat

Pada penelitian ini, metode perencanaan aplikasi yang digunakan adalah *Waterfall*. Model *Waterfall* adalah model klasik yang bersifat sistematis, berurutan dalam membangun *sistem*, dimana proses pengerjaannya bertahap dan harus menunggu tahap sebelumnya selesai kemudian mengerjakan tahap selanjutnya, mulai dari analisa, design, coding, testing, penerapan dan pemeliharaan.

H. Teknik Pengujian Sistem

Untuk memastikan bahwa sistem ini berjalan sesuai yang direncanakan maka perlu dilakukan pengujian alat, meliputi perangkat keras (hardware) baik per blok maupun keseluruhan sistem.

1) Pengujian Tiap Blok

Pengujian per blok dilakukan dengan tujuan untuk menyesuaikan nilai masukan dan nilai keluaran tiap-tiap blok sesuai dengan perancangan yang dilakukan sebelumnya.

2) Pengujian Keseluruhan Sistem

Pengujian sistem secara keseluruhan dilakukan dengan tujuan untuk mengetahui unjuk kerja alat setelah perangkat keras dan perangkat lunak diintegrasikan bersama.

BAB IV

PERANCANGAN SISTEM

A. Rancangan Diagram Blok Sistem Kontrol Robot

Penelitian ini menggunakan mikrokontroler Arduino Uno sebagai chip utama. Inputan dari robot yang dibangun berasal dari inputan intensitas cahaya sensor *photodiode* sebagai inputan utama yang digunakan robot bernavigasi melewati jalur garis hitam yang kemudian memberikan tanda untuk menggerakkan robot pada area sesuai jalur garis hitam yang telah dipetakan. Adapun keluaran dari sistem ini berupa motor DC yang digunakan untuk menggerakkan roda sebagai alat gerak.

Sistem kontrol robot cerdas menggunakan sumber daya berupa baterai dengan tegangan 12 Volt yang merupakan sumber daya utama yang digunakan di keseluruhan sistem robot. Sumber daya kemudian diteruskan ke rangkaian *power supply* dan selanjutnya disebarkan ke keseluruhan sistem rangkaian baik itu inputan maupun keluaran.

Adapun rancangan blok diagram sistem kontrol robot yang akan dibuat adalah sebagai berikut seperti pada gambar IV.1

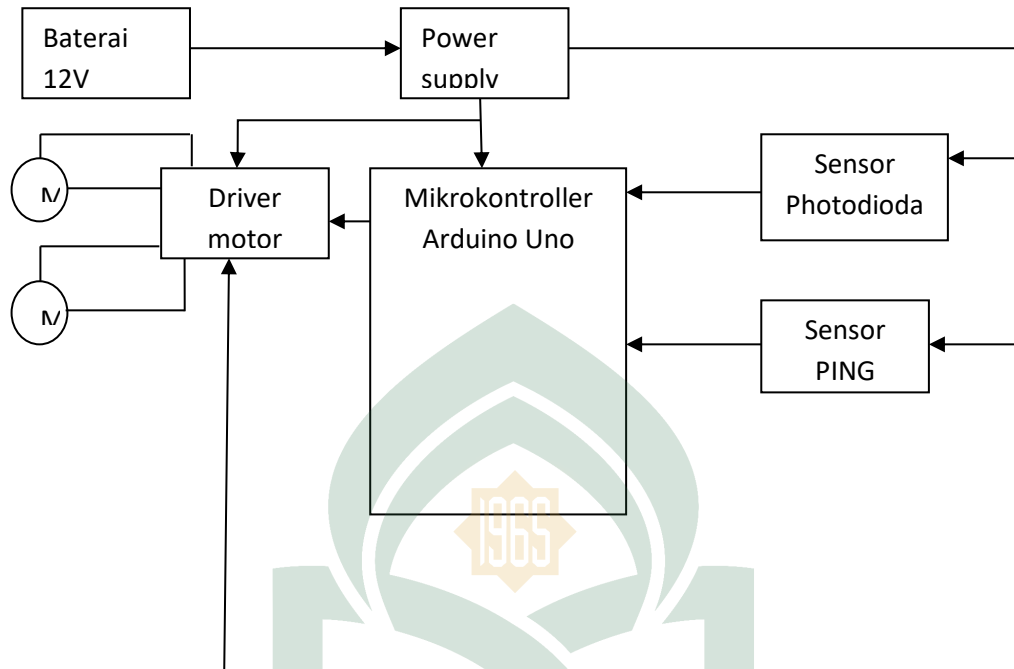

Gambar IV.1 Diagram Blok Sistem Kontrol Robot

Keterangan Diagram :

Dari gambar diatas, diketahui bahwa secara keseluruhan sistem kontrol robot transportasi terdiri dari beberapa masukan dan keluaran. Adapun sumber daya utama yang digunakan adalah baterai dengan tegangan 12 V dengan rangkaian power sebagai sumber daya seluruh sistem yang ada. Mikrokontroller yang digunakan adalah mikrokontroller Arduino Uno sebagai mikro utama. Mikrokontroller ini yang akan mengolah data masukan dan memberikan keluaran kepada aktuator.

Adapun masukan dalam sistem ini berupa data dari *sensor photodioda* sebagai data pembacaan garis. Kemudian dikirim ke mikrokontroller untuk diolah dan selanjutnya memberikan keluaran ke aktuator berupa roda gerak. serta *sensor ping* sebagai data pembacaan jarak robot dengan hadangan didepannya dalam hal ini adalah *miniatur* hewan.

Kemudian dikirim ke mikrokontroller untuk diolah dan selanjutnya memberikan keluaran ke aktuator berupa roda berhenti bergerak.

B. Rancangan bentuk fisik robot

Robot dirancang dengan menggunakan *achrylic* yang memiliki dimensi yang tidak terlalu besar dan ringan. Pemilihan bahan ini didasarkan pada struktur yang kuat dan ringan sehingga tidak memberatkan bodi robot untuk melakukan pergerakan. Adapun komponen-komponen seperti komponen mekanik, elektronika dan power ditempatkan pada rangka dengan penempatan yang sesuai. Basis robot utama memiliki panjang 25 cm dengan lebar 14 cm dan disusun keatas dengan penempatan sensor ping dibagian depan robot dengan tujuan kemudahan dalam pembacaan inputan jarak robot dan objek halangan didepannya.

Sedangkan penempatan *sensor photodiode* ditempatkan dibawah robot agar robot mudah membaca garis hitam yang menjadi area navigasi lintasannya.

Susunan dari perancangan robot transportasi dapat dilihat dari gambar berikut.

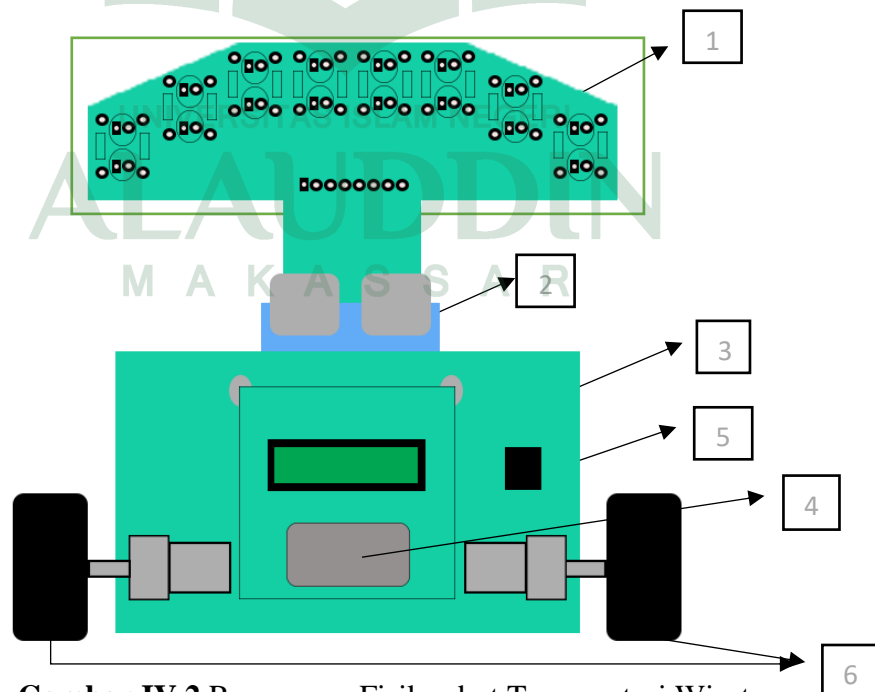

Gambar IV.2 Rancangan Fisik robot Transportasi Wisata

Keterangan :

1. *Photodiode Sensor*
2. *Ping Sensor*
3. LCD
4. Baterai
5. Button
6. Roda Penggerak

C. Perancangan Perangkat Keras

Penjelasan keseluruhan robot dari hasil rancangan rangkaian akan dijelaskan secara keseluruhan pada bagian ini dan dapat dilihat port yang digunakan robot secara keseluruhan. Berikut gambar hasil simulasi yang dibuat menggunakan aplikasi Proteus.

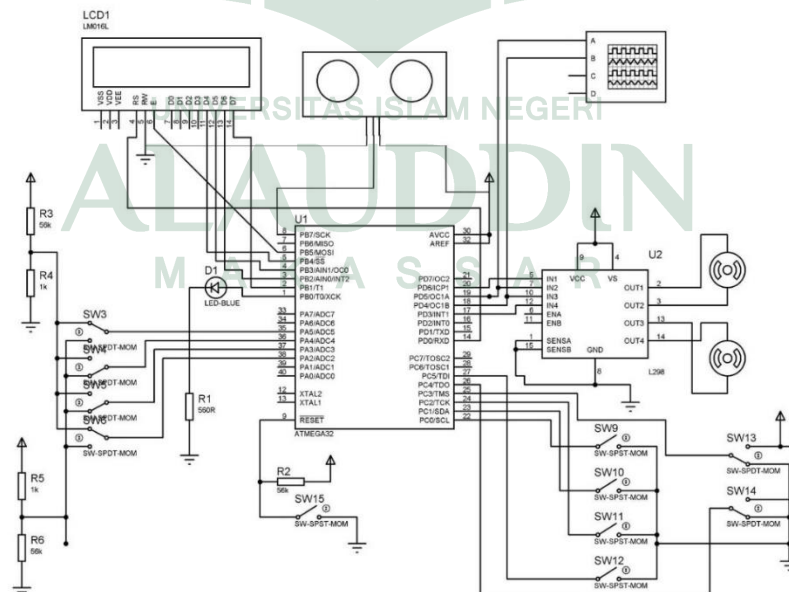

Gambar IV.3 Rangkaian Simulasi Robot keseluruhan.

Keterangan rangkaian:

Semua komponen dihubungkan ke Arduino UNO yang merupakan mikrokontroler tempat akan disimpan program untuk robot. Terdapat 1 sensor PING, 1 LCD, 8 sensor *Photodiode* yang terhubung ke mikrokontroler (Arduino UNO), untuk rodanya dihubungkan ke driver motor, driver motor kemudian dihubungkan ke mikrokontrollernya.

D. Perancangan Perangkat Lunak

Dalam perancangan perangkat lunak, arduino menggunakan perangkat lunak sendiri yang sudah disediakan di website resmi arduino. Bahasa yang digunakan dalam perancangan lunak adalah bahasa C/C++ dengan beberapa *library* tambahan untuk perancangan robot transportasi ini seperti *library newping, liquid crystal dan wire*.

Untuk memperjelas, berikut ditampilkan *flowchart* perancangan sistem secara umum bagaimana robot bergerak atau bernavigasi menyusur lintasan dengan menggunakan sensor *photodiode*. Sampai bagaimana cara sensor *ping* bekerja dan membuat robot transportasi berhenti jika ada halangan didepannya dengan jarak yang sudah ditentukan.

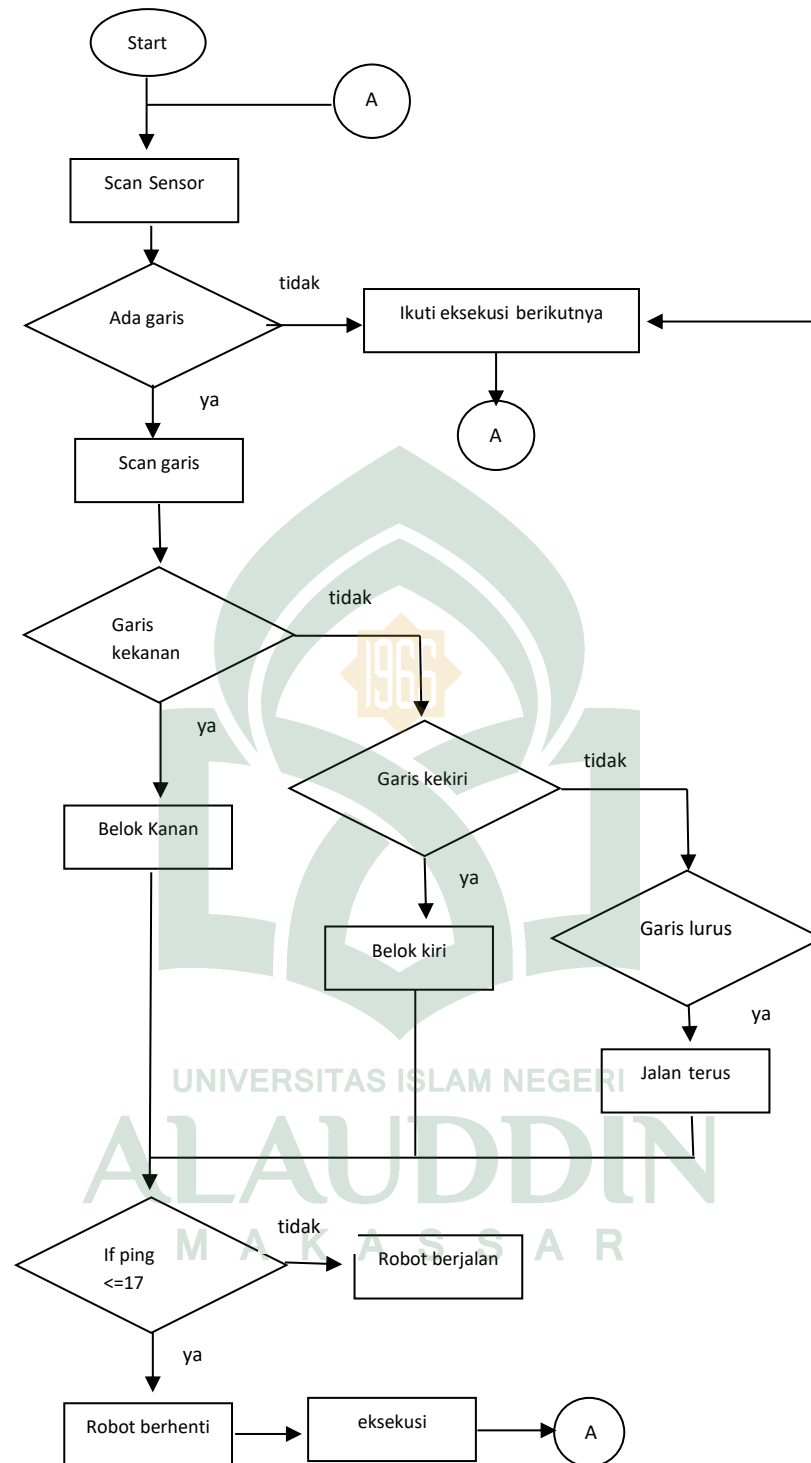

Gambar IV.4 Flowchart Robot Transportasi Wisata

Keterangan *flowchart* :

Pada saat robot dinyalakan, robot melakukan proses inialisasi bagian-bagian dalam sistem robot mulai dari inialisasi header-header, deklarasi variable, konstanta, serta fungsi-fungsi yang lain. Selanjutnya robot akan berada dalam keadaan *stand by* sebelum ada aksi yang diberikan.

Ketika robot diberikan aksi dari luar berupa tombol yang ditekan, maka robot akan melakukan pergerakan berupa bernavigasi di arena dengan tujuan berjalan mengitari *mapping* area kebun binatang. Robot akan melakukan pencarian garis jika robot menemukan garis maka robot akan mengikuti garis jika tidak dia akan terus berjalan lurus sampai menemukan garis kemudian melakukan eksekusi.

Apabila scan garis mendapatkan belokan kanan maka robot melakukan putaran ke kanan dan jika menemukan belokan kiri maka akan memutar ke kiri dan jika tidak keduanya maka robot berjalan lurus. Dan apabila didepan robot terdapat halangan maka robot transportasi akan berhenti di jarak kurang dari atau sama dengan 17 cm dari halangan sesuai kondisi yang telah ditentukan. Kemudian sistem ini akan berjalan sampai robot ini dimatikan.

E. Penerapan Logika Fuzzy

Robot ini akan menerapkan logika *fuzzy* sebagai penentu jalur yang akan ditempuh, dengan menggunakan metode mamdani untuk membuat aturan-aturan *fuzzy* (*rule base*). Aturannya sendiri dibuat setelah menentukan nilai MIN-MAX, untuk nilainya sendiri

di ambil dari nilai inputan berupa 1 atau 0 dari sensor photodiode. 1 berarti membaca garis dan 0 berarti tidak membaca garis. Robot ini dilengkapi dengan 8 sensor *photodiode*, nilai inputan sensor yang hanya bernilai [0,1] akan didesimalkan menjadi nilai dari 0 (MIN)-255 (MAX), dimana 0 berarti kedelapan sensor sama sekali tidak membaca garis lintasan atau menginputkan nilai 00000000, dan 255 berarti kedelapan sensor semuanya membaca garis lintasan atau menginputkan nilai 11111111.

Setelah ditentukannya nilai MIN-MAX, maka aturan-aturan *fuzzy* akan dirancang. Aturannya menggunakan *If-Then*, aturan ini yang nantinya akan menjadi aturan dasar untuk menentukan jalur yang akan ditempuh oleh robot.

Aturan-aturannya sebagai berikut:

1. Jika nilai input sensor berjumlah lebih besar atau sama dengan 12 dan lebih kecil atau sama dengan 60 maka arah navigasi maju.
2. Jika nilai input sensor berjumlah lebih besar atau sama dengan 64 dan lebih kecil atau sama dengan 240 maka arah navigasi belok kiri.
3. Jika nilai input sensor berjumlah lebih besar atau sama dengan 1 dan lebih kecil atau sama dengan 14 maka arah navigasi belok kanan.
4. Jika input nilai sensor berjumlah 255 maka robot berhenti.
5. Jika input nilai sensor berjumlah lebih besar atau sama dengan 16 dan lebih kecil atau sama dengan 32 maka berhenti sejenak.
6. Jika input sensor berjumlah lebih besar atau sama dengan 2 dan lebih kecil atau sama dengan 4 maka berhenti sejenak.

Proses akhir dari logika *fuzzy* adalah defuzzifikasi berupa robot menentukan jalur yang ditempuhnya dan dipersimpangan tertentu dia akan berhenti sejenak, kemudian melanjutkan kembali bernavigasi.



BAB V

IMPLEMENTASI DAN PENGUJIAN SISTEM

A. Implementasi

1. Hasil Perancangan Robot

Berikut ditampilkan hasil rancangan perangkat keras berupa robot Transportasi Otomatis yang berbentuk kotak persegi panjang yang di simulasikan sebagai model bus :



Gambar V.1 Hasil Rancangan Robot Bus.

Dari gambar V.1 terlihat bentuk fisik hasil rancangan robot bus dengan 8 sensor *photodiode* dan 1 sensor PING. Peneliti menggunakan 8 sensor *photodiode* dengan posisi sensor melengkung bagian depan robot dimaksudkan pembacaan

garis dari jalur lintasan miniatur area kebun binatang dan 1 sensor jarak (*ping*) yang berada di bagian depan robot. Sensor jarak digunakan agar robot dapat mengetahui adakah hambatan di depan atau tidak ketika sedang berjalan.

Berikut komponen yang ada pada robot :

- a. Switch Power : Switch utama untuk system kelistrikan keseluruhan.
- b. Gearbox Kiri : Sistem mekanik utama untuk bagian kiri
- c. Battery Li-Ion 3C 800 mAh : Sumber listrik robot.
- d. Gearbox Kanan : Sistem mekanik utama bagian kanan
- e. Port ISP : Port untuk menghapus/mengisi program
- f. LCD Karakter 16x2 : Penampil isi program (system)
- g. S0, S1, S2, S3, S4, S5, S6, S7, S8: Sensor depan, Pembaca garis utama
- h. Sensor PING : Sensor untuk mengecek adanya hambatan atau tidak pada lintasan.

B. Pengujian Sistem

Pengujian sistem merupakan proses pengeksekusian sistem perangkat keras dan lunak untuk menentukan apakah sistem tersebut cocok dan sesuai dengan yang diinginkan peneliti. Pengujian dilakukan dengan melakukan percobaan untuk melihat kemungkinan kesalahan yang terjadi dari setiap proses.

Adapun pengujian sistem yang digunakan adalah *Black Box*. Pengujian *Black Box* yaitu menguji perangkat dari segi spesifikasi fungsional tanpa menguji

desain dan kode program. Pengujian dimaksudkan untuk mengetahui apakah fungsi-fungsi dan keluaran sudah berjalan sesuai dengan keinginan.

Dalam melakukan pengujian, tahapan-tahapan yang dilakukan pertama kali adalah melakukan pengujian terhadap perangkat-perangkat inputan yaitu pengujian terhadap sensor-sensor yang ada meliputi *sensor photodiode* dan *ping sensor*. Kemudian melakukan pengujian secara keseluruhan sistem kontrol robot.

Adapun tahapan-tahapan dalam pengujian sistem kontrol robot ini adalah sebagai berikut.

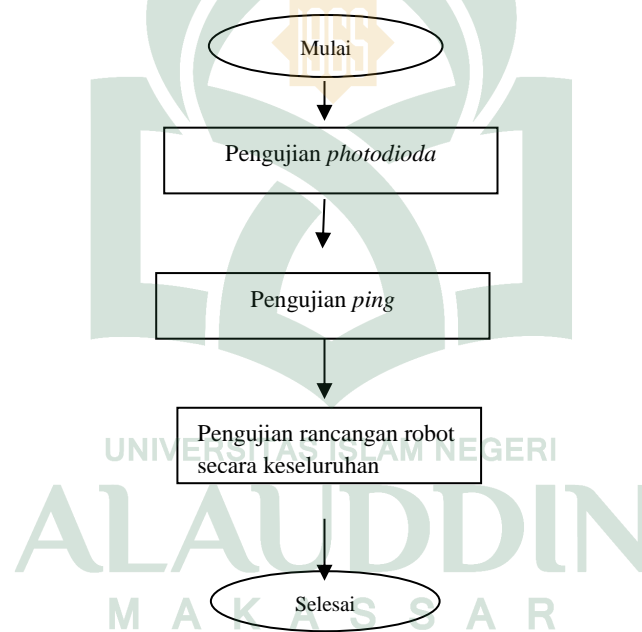

Gambar V.2 Langkah Pengujian Sistem.

1. Pengujian Sensor Photodiode

Untuk pengujian sensor *photodiode* dilakukan dengan menguji respon yang diberikan oleh intensitas cahaya dari setiap sensor. Pengujian dilakukan dengan menghitung berapa intensitas cahaya yang diterima sensor *photodiode* dengan memantulkan cahaya *led* dan akan diubah menjadi nilai digital sehingga pembacaan 2 warna yang berbeda menjadi 0 dan 1, berikut hasil rancangan photodiode



Gambar V.3 Sensor Photodiode



Gambar V.4 Robot melakukan Pembacaan Sensor Photodiode.

Seperti tampak pada gambar V.3, posisi kedelapan sensor Photodioda yang disusun melengkung kedepan untuk lebih memudahkan pembacaan garis lintasan. Dan gambar V.4 pengujian sensor *photodioda* dimana robot diletakan di jalur, termasuk dijalur melingkar dan akan berjalan sesuai dengan pembacaan sensornya.



Gambar V.5 Pengujian Nilai Intensitas Sensor Photodioda.

Gambar V.5, menampilkan nilai intensitas cahaya yang diterima *photodioda* saat mendapatkan garis dan warna tertentu. Nilai dari sensor *photodioda* inilah yang di jadikan acuan dalam pemilihan jalur yang akan dilewati oleh robot.

2. Pengujian Sensor PING

Untuk pengujian sensor jarak (*ping*) dilakukan dengan menguji respon yang diberikan oleh sensor jarak terhadap halangan di depan robot. Pengujian dilakukan dengan menghitung berapa lama waktu yang dibutuhkan oleh gelombang ultrasonik yang dipantulkan dan diterima kembali oleh unit sensor penerima.

Seperti tampak pada gambar V.6, pengujian sensor ping dilakukan dengan meletakkan sensor ping robot pada posisi bagian depan robot untuk melihat

seberapa baik pembacaan jarak sensor ping pada robot. Tipe sensor ping yang digunakan peneliti yaitu sensor ping dengan tipe HC-SR04 dengan kemampuan pembacaan sensor antara 3 cm sampai 100 cm (sesuai dengan *datasheet ping sensor*).



Gambar V.6 Pengujian sensor jarak (*ping*).

Untuk melihat hasil pengujian sensor ping secara keseluruhan, dapat dilihat pada tabel V.1 berikut.

Tabel V.1 Pengujian Sensor Ping

Jarak Sebenarnya dengan halangan (cm)	Jarak Terdeteksi (cm)	Selisih jarak terdeteksi dan jarak sebenarnya (cm)
3	3.03	0.03
17	17.5	0.5
22	2.4	0.4
50	51.2	1.4
100	100.1	0.1

Dari tabel V.1, dapat dilihat bahwa sensor ping pada robot dapat membaca halangan berupa miniatur binatang yang nantinya akan di simpan diatas lintasan pada arena robot. Dalam pembacaan sensor ping, terdapat selisih antara jarak sebenarnya dengan jarak yang dibaca oleh sensor ping. Perbedaan pembacaan sensor ping dapat diakibatkan oleh beberapa faktor antara lain tipe sensor yang digunakan, jumlah tegangan dan arus yang tidak sesuai dalam rangkaian sensor tersebut. Namun dalam pembacaan sensor ini masih tergolong baik dengan perbedaan selisih pembacaan yang tidak terlalu besar dari jarak yang dideteksi sensor dengan jarak sebenarnya.

3. Pengujian Sistem Kontrol Robot Secara Keseluruhan

Pengujian sistem kontrol robot dilakukan untuk melihat proses keseluruhan dari sistem kontrol robot dan alat mulai dari pembacaan *sensor photodiode* dalam bernavigasi pada arena, pembacaan sensor jarak (*ping*) dalam mendeteksi halangan di depan robot serta keseluruhan proses pada sistem kontrol robot transportasi ini.

Arena pengujian ini berupa *mapping* dari area kebun binatang, memiliki 3 rintangan yang berupa 2 persimpangan dan 1 jalan melingkar, dan dijalur tertentu akan diberikan hadangan dalam bentuk miniatur hewan. Bentuk dari arena yaitu ukuran 2x3 m.

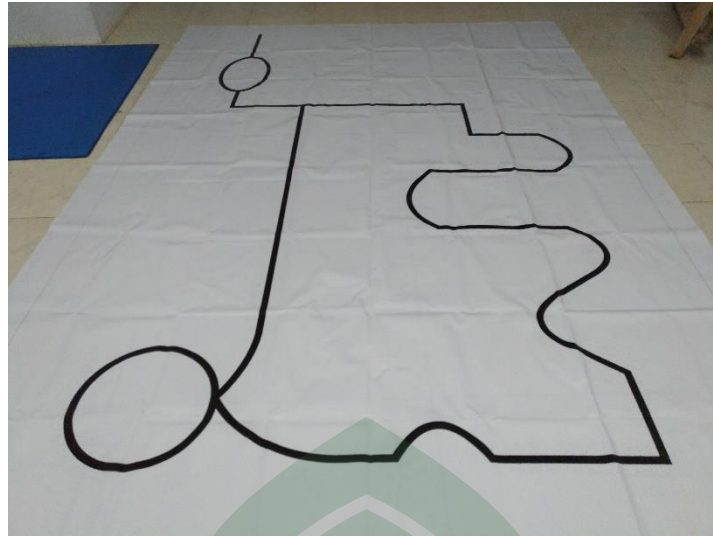

Gambar V.7 Arena Robot keseluruhan

Pada gambar V.7 gambar dari arena robot dimana arena ini hampir disamakan kondisinya dengan kondisi kebun binatang yang dijadikan sebagai tempat penelitian oleh peneliti. Arena ini juga memiliki garis hitam, dimana robot telah diprogram untuk membaca garis hitam, yang berarti ketika robot berada pada garis hitam maka nilai input sensor *photodiode* bernilai 1. Dan diarena terdapat beberapa persimpangan kecil yang menunjuk jalan kearah kandang dari para binatang. Disetiap persimpangan itu robot akan singgah tanpa berbelok masuk menuju kandang binatang, tetapi hanya berhenti sejenak selama beberapa saat. Ini dimaksudkan untuk membuat robot transportasi ini terlihat seperti robot transportasi untuk wisata.



Gambar V.8 Kondisi ketika robot transportasi mendeteksi halangan.

Pada gambar V.8 robot transportasi mendeteksi jarak antara robot dan benda didepannya yang berbentuk miniatur binatang.



Gambar V.9 Robot Sedang Berjalan di Garis Pertigaan.

Gambar V.9 merupakan kondisi dimana robot sedang berjalan mengitari area miniatur kebun binatang. Dimana robot berjalan mengikuti garis hitam. Kemudian robot akan melewati beberapa rintangan persimpangan dan jalan melingkar seperti tampak pada gambar V.10.



Gambar V.10 Robot sedang berjalan di jalan melingkar

Robot akan terus berjalan hingga sampai titik awal berangkat. Dengan menggunakan logika *fuzzy* sebagai sistem kendalinya robot akan mampu melewati beberapa persimpangan dan jalan melingkar dengan baik.

Adapun hasil pengujian sistem kontrol robot secara keseluruhan dapat dilihat pada tabel V.2 berikut.

Tabel V.2 Hasil Pengujian sistem secara keseluruhan

Pengujian Rintangan Ke-	Berhasil Melewati	Waktu Keseluruhan (detik)
1	Ya	5.2
2	Ya	8.9
3	Ya	3.6

Pengujian pada tabel V.2 dilakukan beberapa tahap dimana setiap tahap dilakukan dengan letak rintangan yang berbeda, dan pengujian dari ketiga rintangan ini semua berhasil dan menyelesaikan misi dengan waktu yang berbeda-beda tergantung dari pembacaan sensor *photodiode* dan proses logika *fuzzy* dalam sistem kendali robot transportasi.

Tabel V.3 Hasil Pengujian sistem secara keseluruhan

Input Sensor	Respon Gerak Robot
00111100	Maju
00111000	Maju
00001100	Belok Kanan
00000100	Belok Kanan
00110000	Belok Kiri
00100000	Belok Kiri

Pada tabel V.3 dilakukan pengujian pergerakan robot yang telah difuzzifikasi kedalam fungsi keanggotaan oleh mikrokontroler, dimana robot bergerak sesuai dengan hasil dari pembacaan sensor.

Berdasarkan hasil perancangan dan pengujian sistem yang telah dibahas sebelumnya, maka dapat buktikan beberapa firman Allah swt yang berhubungan dengan :

a. Penguatan Iman

Allah swt memberi manusia akal agar bisa mengeksploitasi dan mempelajari bahkan mengembangkan segala apa yang ada di bumi ini, salah satunya dalam hal transportasi. Pengetahuan ini di berikan agar supaya manusia bisa melihat kekuasaan Allah swt, dan memperkuat iman mereka kepada Allah swt.

b. Dorongan Beramal Salih (Beribadah)

Allah swt memberi manusia akal untuk bisa belajar dan mengembangkan pengetahuannya dengan didukung oleh seluruh isi bumi yang bisa manusia eksploitasi. Ini di peruntukkan agar manusia lebih terdorong untuk beramal salih dengan membuat sesuatu yang bermanfaat dan baik untuk dirinya, orang lain dan lingkungan.

c. Nilai-Nilai Akhlak yang diperoleh pada penelitian ini sebagai berikut :

1) Kreatif

Penelitian ini berguna untuk mengasah kreatifitas penulis dalam membuat sebuah transportasi otomatis dengan teknologi robot yang membuat transportasi ini dapat berjalan secara otomatis.

2) Inovatif

Penelitian ini merupakan sebuah pembaruan dari sistem lama yang diterapkan sebelumnya.

3) Memberi kemudahan

Penelitian ini dilakukan untuk memberi kemudahan kepada para penggunanya karena alat ini telah berjalan secara otomatis.



BAB VI

PENUTUP

A. Kesimpulan

Berdasarkan hasil penelitian yang telah dilakukan didapat kesimpulan sebagai berikut :

1. Robot transportasi otomatis telah berhasil dirancang dan dibuat dengan menggunakan mikrokontroller *Arduino UNO* dengan sistem penggerak berupa roda yang menggunakan motor *DC* dan dilengkapi dengan beberapa sensor seperti sensor *photodiode* sebanyak 8 buah, sensor jarak (*ping*) sebanyak 1 buah. Keseluruhan sistem ini saling terintegrasi sehingga salah satu terganggu /*error* maka robot tidak akan berfungsi dengan baik
2. Hasil pengujian sensor *Photodiode* memiliki nilai yang tetap sehingga pada saat percobaan robot dapat berjalan dengan normal dan baik.
3. Hasil pengujian sensor *ping ultrasonic range finder* menunjukkan terdapat *error* atau selisih antara jarak sebenarnya dengan jarak pembacaan sensor dengan presentase *error* mencapai 2.1%. tetapi jarak yang terukur masih mendekati dengan jarak yang sebenarnya. sensor *ping* ini digunakan untuk mendeteksi halangan di depan robot.
4. Pengujian sistem robot transportasi secara keseluruhan menunjukkan bahwa robot dapat menjalankan misinya yaitu mampu berjalan mengikuti garis sesuai pembacaan sensor dengan logika *fuzzy* yang telah diterapkan, dengan waktu 158 deti

B. Saran

Adapun saran yang dapat disampaikan peneliti sebagai berikut :

1. Untuk hasil maksimum, buatlah aturan *fuzzy* yang lebih banyak misalnya untuk belok kanan bisa ditambahkan semi kanan jika lintasannya tidak berbelok terlalu tajam.
2. Untuk sistem kontrolnya, bisa ditambahkan untuk mendeteksi jumlah penumpang di dalam robot transportasi, ini agar bisa diketahui apakah transportasi otomatis ini kelebihan muatan atau tidak.
3. Untuk kedepannya jangan hanya menggunakan logika fuzzy, bisa juga di gabungkan dengan logika *line follower* lainnya.
4. Untuk pengembangannya pada lintasan di tambahkan beberapa persimpangan kecil yang menunjukkan jalan ke arah kandang binatang, dan di robot di beri *delay*, agar bisa berhenti sejenak ketika robot mendeteksi adanya persimpangan kecil.

DAFTAR PUSTAKA

- Andrianto, Heri dan Darmawan, Aan. 2016. *Arduino Belajar Cepat dan Pemrograman*. Bandung: Penerbit Informatika Bandung.
- Arduino, 2012. Arduino UNO, <http://www.arduino.cc/en/Main/ArduinoBoardUno>, diakses pada 14 Februari 2017.
- Budiharto, Widodo. 2009. *Membuat Sendiri Robto Cerdas Edisi Revisi*. Jakarta: Penerbit Elex Media Komputindo.
- Budiharto, W. 2010. *Robotika Teori dan Implementasi*. Andi: Yogyakarta.
- Daftar Kebun Binatang Yang Ada di Indonesia. 2014. <http://ma2nsulaeman.blogspot.co.id/2011/08/daftar-kebun-binatang-yang-ada-di.html>. Diakses tanggal 20 Februari 2017 pukul 19.25 WITA.
- Dinata, Yuwono Marta. 2015. *Arduino Itu Mudah*. Jakarta: PT. Alex Media Komputindo.
- Gutkind, L. 2006. *Almost Human: Making Robots Think*. New York: W. W. Norton & Company, Inc.
- Indiyanto, C. 2015. *Robot Autopilot Line Follower Berbasis Mikrokontroller ATmega32A Untuk Miniatur Bus Lintas USU*. Skripsi. Universitas Sumatera Utara.
- Kebun Binatang. 2009. https://id.wikipedia.org/wiki/Kebun_binatang. Diakses tanggal 20 Februari 2017 pukul 19.25 WITA.
- Nugraha, Gilang dan Dharmawan, Andi. 2014. *Implementasi Logika Fuzzy pada Robot Line Follower*. Skripsi. Universitas Gadjah Mada.
- Nur, Akhiruddin dan Sihombing, Poltak. 2016. *Prototipe Robot Line Follower untuk Simulasi Taksi Wisata Otomatis Kota Medan Menggunakan Algoritma Fuzzy*. Skripsi. Universitas Sumatera Utara.

- Ross, T. J. 2010. *Fuzzy Logic With Engineering Applications*. Third Edition. Wiley: United Kingdom.
- Septiawan, V. 2010. *Sistem Pendukung Keputusan Penentuan Tujuan Wisata Menggunakan Logika Fuzzy dengan Metode Clustering Studi kasus: Pulau Batam*. Skripsi, Universitas Sumatera Utara.
- Shihab, M. Quraish. 2002. *Tafsir al-Mishbah: Pesan, Kesan dan Keserasian al- Qur'an*. Jakarta: Lentera Hati.
- Solikin, F. 2011. *Aplikasi Logika Fuzzy dalam Optimalisasi Produksi Barang menggunakan Metode Mamdani dan Metode Sugeno*. Skripsi, Jurusan Pendidikan Matematika, UNY, Yogyakarta.
- Sutojo, T,dkk. 2010. *Kecerdasan Buatan*. Yogyakarta: ANDI.
- Tambunan,Dedi.2012. *Line Follower Menggunakan Kontrol PID*. Jurusan Sistem Komputer, Fakultas Ilmu Komputer, Universitas Gunadarma, Kalimalang,Bekasi.
- TamanSafari Indonesia 3. 2017. https://id.wikipedia.org/wiki/Taman_Safari_Indonesia_3. Diakses tanggal 24 Februari 2017.

RIWAYAT HIDUP PENULIS



Naili Suri Intizhami, lahir di Ujung Pandang pada tanggal 08 Maret 1995, putri dari pasangan bahagia Prof. Dr. H. Abdul Qadir Gassing, HT.,MS dan Dra. Hj. Hartini Tahir, M.HI. dan merupakan anak ketiga dari empat bersaudara. Memulai bangku sekolah pada tahun 2000 di TK Aisyiyah Gowa, dan melanjutkan ke tingkat sekolah dasar pada tahun 2002 di SD V Sungguminasa, Gowa, kemudian melanjutkan ke tingkat sekolah menengah pertama pada tahun 2008 di Pondok Pesantren Ummul Mukminin, Makassar, kemudian melanjutkan ke sekolah menengah atas pada tahun 2011 di Pondok Pesantren Ummul Mukminin Makassar. Setelah lulus sekolah menengah atas, penulis melanjutkan ke tingkat perkuliahan di Universitas Islam Negeri Alauddin Makassar Fakultas Sains dan Teknologi Jurusan Teknik Informatika. Saat memasuki dunia kampus, penulis tidak hanya mengikuti proses perkuliahan saja akan tetapi juga mengikut study club Inready Workgroup selama hampir 4 tahun sebagai anggota. Penulis juga mengikuti komunitas di luar kampus hingga saat ini masih berjalan.

Penulis bisa dihubungi melalui email : ir.nailisuri@gmail.com