

# PERANCANGAN SISTEM SIRKULASI BUS PADA HALTE BRT DI KOTA MAKASSAR



## SKRIPSI

Diajukan untuk memenuhi salah satu syarat guna mencapai gelar  
Sarjana Komputer pada Jurusan Teknik Informatika  
Fakultas Sains dan Teknologi  
UIN Alauddin Makassar

Oleh:

**SAIFULLAH**

**NIM: 60200113033**

**JURUSAN TEKNIK INFORMATIKA  
FAKULTAS SAINS DAN TEKNOLOGI  
UNIVERSITAS ISLAM NEGERI (UIN) ALAUDDIN MAKASSAR  
2018**

## PERSETUJUAN PEMBIMBING

Pembimbing penulisan skripsi saudara **Saifullah : 60200113033**, mahasiswa Jurusan Teknik Informatika pada Fakultas Sains dan Teknologi Universitas Islam Negeri (UIN) Alauddin Makassar, setelah dengan seksama meneliti dan mengoreksi skripsi yang bersangkutan dengan judul, "**Perancangan Sistem Sirkulasi Bus pada Halte BRT di Kota Makassar**", memandang bahwa skripsi tersebut telah memenuhi syarat-syarat ilmiah dan dapat disetujui untuk diajukan ke sidang Munaqasyah.

Demikian persetujuan ini diberikan untuk proses selanjutnya.

Makassar, 19 Maret 2018

Pembimbing I

Pembimbing II

  
Faisal Akib, S.Kom., M.Kom.  
NIP. 19761212200501 1 005

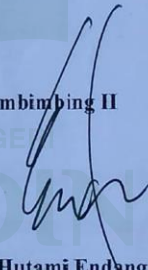
  
A.Hutami Endang, S.Kom., M.Kom.  
NIP.

## PERNYATAAN KEASLIAN SKRIPSI

Saya yang bertandatangan di bawah ini:

Nama : Saifullah  
NIM : 60200113033  
Tempat/Tgl. Lahir : Maccope, 26 Juli 1993  
Jurusan : Teknik Informatika  
Fakultas/Program : Sains dan Teknologi  
Judul : Perancangan Sistem Sirkulasi Bus pada Halte BRT di Kota  
Makassar.

Menyatakan dengan sebenarnya bahwa skripsi yang saya tulis ini benar merupakan hasil karya saya sendiri. Jika di kemudian hari terbukti bahwa ini merupakan duplikasi, tiruan, plagiat, atau dibuat oleh orang lain, sebagian atau seluruhnya, maka skripsi dan gelar yang diperoleh karenanya batal demi hukum.

Makassar, 26 Maret 2018

Penyusun,



Saifullah

NIM : 60200113033

UNIVERSITAS ISLAM NEGÉRI  
**ALAUDDIN**  
M A K A S S A R

### PENGESAHAN SKRIPSI

Skripsi yang berjudul **“Perancangan Sistem Sirkulasi Bus pada Halte BRT di Kota Makassar”** yang disusun oleh Saifullah, NIM 60200113033, mahasiswa Jurusan Teknik Informatika pada Fakultas Sains dan Teknologi UIN Alauddin Makassar, telah diuji dan dipertahankan dalam sidang *Munaqasyah* yang diselenggarakan pada Hari Senin, 26 Maret 2018 M / 09 Rajab 1439 H, dinyatakan telah dapat diterima sebagai salah satu syarat untuk memperoleh gelar Sarjana Komputer dalam Jurusan Teknik Informatika.

Makassar, 26 Maret 2018 M.  
09 Rajab 1439 H.

#### DEWAN PENGUJI :

Ketua	: Dr. Wasilah, S.T., M.T.	(.....)
Sekretaris	: Andi Muhammad Syafar, S.T., M.T.	(.....)
Munaqisy I	: Faisal, S.T., M.T.	(.....)
Munaqisy II	: Dr. Hasyim Haddade, M.Ag.	(.....)
Pembimbing I	: Faisal Akib, S.Kom., M.Kom.	(.....)
Pembimbing II	: Andi Hutami Endang, S.Kom., M.Kom.	(.....)

Diketahui oleh :

Dekan Fakultas Sains dan Teknologi

UIN Alauddin Makassar,



**Prof. Dr. H. Arifuddin, M.Ag.**  
NIP. 1969/205 199303 1 001

## KATA PENGANTAR

بِسْمِ اللَّهِ الرَّحْمَنِ الرَّحِيمِ

Tiada kata yang pantas penulis ucapkan selain puji syukur kehadiran Allah swt. atas berkat dan Rahmat-Nya sehingga penulis dapat menyelesaikan skripsi ini. Shalawat dan salam penulis kirimkan kepada Rasulullah saw. yang telah membimbing dan menjadi teladan bagi kita semua. Penulisan skripsi ini bertujuan untuk memenuhi salah satu syarat keserjanaan di UIN Alauddin Makassar jurusan Teknik Informatika fakultas Sains dan Teknologi.

Dalam pelaksanaan penelitian sampai pembuatan skripsi ini, penulis banyak mengalami kesulitan dan hambatan. Tetapi berkat keteguhan dan kesabaran penulis akhirnya skripsi ini dapat diselesaikan. Hal ini karena dukungan dan bantuan dari berbagai pihak yang dengan senang hati memberikan dorongan dan bimbingan yang tak henti-hentinya kepada penulis.

Melalui kesempatan ini, penulis menyampaikan rasa terima kasih yang sebesar-besarnya dan penghargaan yang setinggi-tingginya kepada ayahanda **Saharuddin** dan Ibunda **Hajra** yang selalu memberikan doa, kasih sayang, dan dukungan baik moral maupun material. Tak akan pernah cukup kata untuk mengungkapkan rasa terimakasih ananda untuk ayahanda dan ibunda tercinta. Beberapa dukungan lainnya juga penulis ucapkan kepada:

1. Rektor Universitas Islam Negeri (UIN) Alauddin Makassar, Prof. Dr. H. Musafir Pababbari, M.Si.

2. Dekan Fakultas Sains dan Teknologi Universitas Islam Negeri (UIN) Alauddin Makassar, Prof. Dr. H. Arifuddin Ahmad, M.Ag.
3. Ketua Jurusan Teknik Informatika, Faisal, S.T., M.T. dan Sekretaris Jurusan Teknik Informatika, Andi Muhammad Syafar, S.Kom., M.T.
4. Pembimbing I, Faisal Akib, S.Kom., M.Kom. dan pembimbing II, A. Hutami Endang, S.Kom., M.Kom. yang telah membimbing penulis untuk mengembangkan pemikiran dalam penyusunan skripsi ini hingga selesai.
5. Penguji Kompetensi, Faisal, S.T., M.T. dan Penguji Integrasi, Dr. Hasyim Haddade, M.Ag. yang telah menguji, menasehati, serta memberikan saran untuk menjadikan penyusunan skripsi ini lebih baik lagi.
6. Seluruh dosen, staf dan karyawan Jurusan Teknik Informatika serta staf/pegawai dalam jajaran lingkup Fakultas Sains dan Teknologi UIN Alauddin Makassar yang telah banyak memberikan sumbangsih baik tenaga maupun pikiran.
7. Keluarga besar Teknik Informatika Angkatan 2013 “13INER”, atas dukungan, kebersamaan dan kekeluargaan yang erat terjalin.
8. Dewi Utari dan **Sulmita Sari** yang selalu memberi dorongan dan semangat sehingga penulis dapat menyelesaikan skripsi ini.
9. Rekan tim, Junardi, Muh. Noviyanto, Andis, Muh. Arif, Muh. Imran, Fahrul, Yusuf Alfarizi dan Kakanda Muin yang banyak membantu penulis dalam menyelesaikan skripsi ini.
10. Seluruh pihak yang tidak dapat penulis sebutkan satu per satu, namun telah banyak terlibat membantu penulis dalam proses penyusunan skripsi ini.

Penulis menyadari bahwa skripsi ini masih terdapat kekeliruan karena keterbatasan kemampuan dan pengetahuan penulis sebagaimana manusia lainnya yang tak luput dari kesalahan dan kekurangan. Kritik dan saran yang membangun dari berbagai pihak demi perbaikan dan penyempurnaan akan penulis terima dengan senang hati. Semoga skripsi ini dapat berguna bagi para pembaca atau siapa saja yang tertarik dengan materinya. Lebih dan kurangnya penulis mohon maaf yang sebesar-besarnya, Semoga Allah SWT. melimpahkan rahmat-Nya kepada kita semua. Aamiin.



Makassar, 26 Maret 2018

Penyusun,

**Saifullah**

**NIM : 60200113033**

UNIVERSITAS ISLAM NEGERI  
**ALAUDDIN**  
M A K A S S A R

## DAFTAR ISI

<b>HALAMAN JUDUL</b>	
<b>PERSETUJUAN PEMBIMBING</b> .....	ii
<b>PERNYATAAN KEASLIAN SKRIPSI</b> .....	iii
<b>PENGESAHAN SKRIPSI</b> .....	iv
<b>KATA PENGANTAR</b> .....	v
<b>DAFTAR ISI</b> .....	viii
<b>DAFTAR GAMBAR</b> .....	x
<b>DAFTAR TABEL</b> .....	xi
<b>ABSTRAK</b> .....	xii
<b>BAB I PENDAHULUAN</b> .....	1
A. Latar Belakang Masalah.....	1
B. Rumusan Masalah .....	9
C. Fokus Penelitian dan Deskripsi Fokus .....	10
D. Kajian Pustaka Penelitian Terdahulu .....	10
E. Tujuan dan Kegunaan Penelitian .....	13
<b>BAB II TINJAUAN TEORITIS</b> .....	15
A. Transportasi Publik .....	15
B. BRT .....	17
C. <i>Radio Frequency identification</i> ( RFID ) .....	18
D. Arduino UNO.....	22
E. Motor Servo .....	23
F. Sensor PING .....	25
G. Lcd.....	26
H. Led.....	28
I. Palang.....	29
<b>BAB III METODOLOGI PENELITIAN</b> .....	32



A. Jenis Penelitian.....	32
B. Metode Pengumpulan Data.....	32
C. Instrumen Penelitian.....	33
D. Teknik Pengelolaan Data dan Analisis Data.....	34
E. Metode Perancangan Alat.....	34
F. Pegujian Sistem.....	41
<b>BAB IV ANALISIS DAN PERANCANGAN SISTEM.....</b>	<b>42</b>
A. Rancangan Diagram Blok Sistem Kontrol Alat.....	42
B. Rancangan Simulasi Sistem Sirkulasi Bus BRT.....	44
C. Rancangan Perangkat Keras.....	46
D. Rancangan Perangkat Lunak.....	49
<b>BAB V IMPLEMENTASI DAN PENGUJIAN SISTEM.....</b>	<b>53</b>
A. Implementasi.....	53
B. Pengujian Sistem.....	54
<b>BAB VI KESIMPULAN DAN SARAN.....</b>	<b>66</b>
A. Kesimpulan.....	66
B. Saran.....	67
<b>DAFTAR PUSTAKA</b>	
<b>RIWAYAT HIDUP PENULIS</b>	

## DAFTAR GAMBAR

<b>Gambar II. 1</b> RFID .....	19
<b>Gambar II. 2</b> Arduino UNO .....	23
<b>Gambar II. 3</b> Motor Servo.....	24
<b>Gambar II. 4</b> Sensor Ping.....	26
<b>Gambar II. 5</b> Lcd.....	27
<b>Gambar II. 6</b> Led.....	29
<b>Gambar II. 7</b> Palang otomatis .....	31
<b>Gambar III. 1</b> Model <i>Prototype</i> .....	36
<b>Gambar IV. 1</b> Diagram Blok Sistem kontrol Alat .....	43
<b>Gambar IV. 2</b> Rancangan Sistem Sirkulasi Bus BRT .....	45
<b>Gambar IV. 3</b> Skema Modul RFID .....	47
<b>Gambar IV. 4</b> Rangkaian Motor Servo .....	48
<b>Gambar IV. 5</b> Rangkaian <i>Power Supply</i> .....	49
<b>Gambar IV. 6</b> <i>Flowchart</i> Sistem Sirkulasi Bus pada Halte BRT .....	51
<b>Gambar V. 1</b> Hasil Rancangan Alat Sistem Sterilisasi.....	53
<b>Gambar V. 2</b> Langkah pengujian Sistem.....	55
<b>Gambar V. 3</b> Pengujian Dengan melihat Led.....	56
<b>Gambar V. 4</b> Pengujian Menggunakan Servo .....	56
<b>Gambar V. 5</b> Pengujian Sensor Ping .....	58
<b>Gambar V. 6</b> Rancangan Sistem Alat Keseluruhan.....	60
<b>Gambar V. 7</b> Kondisi Ketika Palang Mulai Tertutup.....	61
<b>Gambar V. 8</b> Kondisi ketika Palang Tertutup Penuh .....	62
<b>Gambar V. 9</b> Kondisi Ketika Palang Terbuka.....	63

**DAFTAR TABEL**

<b>Tabel IV. 1</b> Sambungan Pin RFID Ke Arduino .....	46
<b>Tabel IV. 2</b> Keterangan Simbol Dalam <i>Flowchart</i> .....	49
<b>Tabel V. 1</b> Pengujian Sensor RFID dengan <i>Led</i> .....	57
<b>Tabel V. 2</b> Hasil Pengamatan Pengujian Sensor RFID .....	57
<b>Tabel V. 3</b> Pengujian Sensor Ping.....	59
<b>Tabel V. 4</b> Hasil Pengujian Sistem Secara Keseluruhan.....	64



**ABSTRAK**

**Nama** : Saifullah  
**NIM** : 60200113033  
**Jurusan** : Teknik Informatika  
**Judul** : Perancangan Sistem Sirkulasi Bus pada Halte BRT di Kota Makassar  
**Pembimbing I** : Faisal Akib, S.Kom., M.Kom.  
**Pembimbing II** : Andi Hutami Endang, S.Kom., M.Kom.

---

Penggunaan kendaraan pribadi semakin marak di Indonesia. Mulai dari orang dewasa bahkan anak-anak sekalipun. Hal ini menjadi salah satu faktor utama penyebab kemacetan di berbagai ruas-ruas jalan, khususnya pada daerah perkotaan. Untuk mengatasi permasalahan tersebut, pemerintah telah mengeluarkan berbagai macam kebijakan mulai dari perluasan jalan, penggunaan jalur searah, metode ganjil genap sampai dengan penyediaan BRT (*Bus Rapid Transit*). Penggunaan BRT juga sudah berlaku di kota Makassar. BRT dilengkapi dengan tempat pemberhentian khusus yang disebut halte. Penggunaan halte dimaksudkan agar bus dapat berhenti dengan aman dan tanpa mengganggu arus lalu lintas. Namun pada penerapannya, pengendara lainlah yang mengganggu jalur pemberhentian bus tersebut, sehingga sterilisasi halte bus inilah yang menjadi tujuan penelitian ini.

Metode perancangan yang digunakan dalam penelitian ini adalah metode *prototyping* yang kemudian diuji dengan metode pengujian per blok/ setiap rangkaian, pengujian kondisi (*state*), dan pengujian secara keseluruhan. Dengan demikian akan diperoleh data yang kemudian akan dilakukan perbandingan dengan data yang diperoleh berdasarkan simulasi.

Hasil dari ini adalah sebuah alat sterilisasi jalur pemberhentian bus dengan menggunakan pemicu berupa RFID yang kemudian diteruskan ke komponen yang terpasang pada halte.

**Kata kunci** : Sterilisasi Jalur Halte BRT, BRT Mamminasata Makassar, Sistem Sirkulasi Halte BRT, Sensor RFID, Arduino Uno.

# **BAB I**

## **PENDAHULUAN**

### ***A. Latar Belakang Masalah***

Transportasi secara umum dapat diartikan sebagai usaha pemindahan, atau penggerak orang atau barang dari suatu lokasi ke lokasi lain yang atau biasa disebut dari lokasi asal menuju ke lokasi tujuan untuk keperluan tertentu dengan menggunakan alat tertentu (Miro, 2012: 1).

Transportasi juga merupakan sebuah proses pindah, proses gerak, proses mengangkut, dan proses mengalihkan, dimana proses ini tidak bisa dilepaskan dari keperluan alat pendukung untuk menjamin lancarnya proses perpindahan sesuai dengan waktu yang diinginkan. Alat pendukung yang digunakan untuk proses pindah harus sesuai dengan objek, jarak, dan maksud objek, baik dari segi kuantitas maupun dari segi kualitas. Untuk mengetahui keseimbangan antara objek yang diangkut dengan alat-alat pendukung ini, dapat dilakukan dengan melihat ukuran kuantitas dan kualitas dari alat pendukung (Miro, 2005: 4-5).

Dalam sistem transportasi, alat pendukung tersebut diistilahkan dengan sistem transportasi. Sistem dapat diartikan sebagai suatu kesatuan, unit atau integritas yang bersifat komprehensif yang terdiri dari komponen-komponen yang saling mendukung dan bekerja sama mengintegritaskan sistem tersebut. Dalam transportasi, sistem tersebut mencakup berbagai unsur (subsistem) yaitu ruang untuk berjalan, tempat awal akhir pergerakan, alat angkut, dan pengelola (Miro, 2012: 2).

Saat ini, berbagai alat angkut telah menyebar di berbagai belahan dunia, bahkan sampai pada tempat yang sangat terpencil sekalipun. Alat angkut tersebut terbagi-bagi berdasarkan jalur gerakannya. Ada pesawat yang bergerak di jalur udara, ada kapal yang bergerak di jalur air, dan adapula mobil dan motor yang bergerak di jalur darat (Suryajaya, 1995: 15).

Saat ini, jalur darat memiliki alat angkut yang lebih bervariasi dibandingkan dengan dengan jalur air dan jalur udara. Dimulai dari roda dua hingga roda sepuluh, dari yang digunakan dengan mengayuh, hingga yang menggunakan mesin. Hal ini karena darat adalah tempat hidup manusia dan aktifitas manusia kebanyakan dilakukan di darat, maka muncullah berbagai moda transportasi yang dapat memudahkan kegiatan manusia untuk berpindah dari suatu tempat ke tempat yang lain (Miro, 2012: 33).

Seiring berkembangnya zaman, muncullah berbagai alat angkut yang sangat dibutuhkan manusia, ada yang sifatnya pribadi, ada pula yang sifatnya umum. Disebut pribadi karena alat angkut tersebut dimiliki dan digunakan oleh seorang atau sekelompok orang saja. Sedangkan disebut angkutan umum karena digunakan oleh semua orang tanpa terkecuali. Angkutan umum tersebut tentunya tidak digunakan secara cuma-cuma, namun setiap orang yang menggunakan jasa angkutan tersebut dikenai biaya yang telah disepakati sebelumnya (Suryajaya, 1995: 29). Berbagai macam angkutan umum telah digunakan oleh masyarakat. di Indonesia, angkutan umum telah memiliki banyak macam, ada ojek, bajaj, taksi, dan angkot yang dapat digunakan untuk perjalanan jarak dekat, ada juga mobil, bus dan kereta yang dapat digunakan untuk perjalanan jarak jauh (Khisty dan Kent, 2006: 39).

Bagi daerah perkotaan, transportasi memegang peranan yang cukup menentukan. Kota yang baik ditandai dengan melihat kondisi transportasinya. Namun kawasan transportasi publik di kawasan perkotaan dihadapkan oleh kompleksitas kondisi transportasi yang telah ada. (Nasution, 1996) Menurut Sadyohutomo, beberapa kondisi transportasi kota yang buruk, yaitu: (1) mengalami kemacetan lalu lintas (*traffic jams*) dan lalu lintas merambat (*traffic congetion*), (2) kesemrawutan lalu lintas, (3) polusi udara dari knalpot mobil-mobil tua, (4) kendaraan umum yang tidak aman, nyaman dan tidak tepat waktu, (5) kebijaksanaan pemerintah yang memanjakan kendaraan pribadi dan mengabaikan pembinaan pada transportasi umum massal, (6) dan prasarana jalan yang cepat rusak walau diperbaiki setiap tahun (Mulyono, 2009: 65).

Permasalahan kondisi transportasi kota dialami di berbagai kota-kota besar, salah satunya adalah di kota Makassar yang merupakan pusat dari berbagai kegiatan di kawasan Indonesia timur seperti kegiatan bisnis, ekonomi, dan pemerintahan. Jumlah pergerakan penduduk dalam kota Makassar adalah  $\pm 1.063.753$  perjalanan per hari. Sebagian besar dengan tujuan bekerja dan belajar. Jumlah perjalanan ini terbagi dalam  $\pm 40\%$  *home-based work trips*,  $\pm 30\%$  *home-based education trips*,  $\pm 15\%$  adalah *home-based shopping trips*. Angka tersebut (85%) menunjukkan pergerakan transportasi cenderung kepusat kota yang terkonsentrasi pada pusat kegiatan sosial dan ekonomi (Veronica, 2010: 25).

Pergerakan penduduk yang menuju pusat kota pada jam-jam puncak menjadi *problem* transportasi perkotaan. Namun dari segi *supply* pelayanan angkutan umum

perkotaan tidak merata dan ditambah penggunaan kendaraan pribadi yang semakin meningkat (Hukmia, Bambang dan Baharuddin, 2014: 23).

Saat ini, peningkatan pengguna mobil pribadi dianggap sebagai penyebab kemacetan di lingkungan perkotaan. Bagaimana tidak, mobilitas masyarakat yang tinggi mengakibatkan pertumbuhan kendaraan melambung jauh, apalagi didukung dengan kepemilikan kendaraan dengan proses yang sangat mudah, sehingga di saat penggunaan kendaraan pribadi meningkat, jalanan tidak bertambah lebar. Akibatnya kendaraan-kendaraan akan menumpuk di jalanan karena tidak ada ruang yang cukup untuk dilalui. Hal tersebut mendorong pemerintah untuk melakukan beberapa hal yang dianggap mampu mengurangi kemacetan diantaranya dengan mengurangi penggunaan kendaraan pribadi, dan memanfaatkan semaksimal mungkin angkutan umum (Oglesby dan Gary, 1999: 15).

Makassar sebagai salah satu kota besar di Indonesia tentunya turut mendukung program pemerintah untuk mengurangi kemacetan. Salah satu caranya adalah dengan mengadakan bus BRT (*bus rapid transit*) Mamminasata.

Menurut hasil observasi peneliti, bus telah ada di Makassar pada era 80-90an bahkan sempat menjadi primadona kala itu. Namun seiring perkembangan teknologi transportasi, masyarakat mulai meninggalkan bus dan beralih ke kendaraan pribadi, baik itu motor maupun mobil. Akibat berkurangnya peminat bus, perlahan bus mulai tidak beroperasi dengan lancar dan lama kelamaan mengalami kerugian sehingga berhenti beroperasi, sementara pengguna bus yang masih setia beralih menggunakan angkot atau yang biasa disebut pete-pete oleh masyarakat setempat.



Setelah beberapa puluh tahun, pemerintah menghadirkan kembali bus dengan penampilan yang lebih baik dan fasilitas yang akan membuat nyaman penggunanya. BRT Mamminasata ini mulai beroperasi sejak Maret 2014. Bus dengan slogan “Ayo Naik Bus Biar Nggak Macet” ini sangat nyaman untuk digunakan. Konon, BRT akan menjadi transportasi yang diminati masyarakat, karena bebas lampu merah. BRT akan menggunakan *Intelligence Traffic System* (ITS). ITS ini akan membantu kelancaran BRT saat beroperasi. Signal BRT akan terintegrasi *traffilight*. Jadi saat beroperasi, bus akan tepat tiba dan lampu sudah hijau. Juga, ada yang membantu untuk memandu sehingga bus tidak akan terkena lampu merah. Selain itu BRT juga menggunakan AC (*air conditioner*), tempat duduknya juga sangat empuk dan luas sehingga tidak harus berdesakan di dalamnya, harganya relatif lebih murah untuk jarak yang terhitung jauh, dan terdapat fasilitas khusus pengguna kursi roda. Selain itu bus ini juga memiliki tempat pemberhentian khusus yang membuat pengguna aman ketika turun dari bus. Tidak seperti ketika menggunakan pete-pete yang berhenti di sembarang tempat, belum lagi supir yang ugal-ugalan dan bersikap seolah jalanan yang dilaluinya adalah khusus untuk mereka. Hal ini dapat membahayakan penumpang sekaligus pengendara lain yang ada di sekitar pete-pete tersebut.

Saat ini, 30 unit bus telah beroperasi. Namun sejak pertama beroperasi sampai sekarang belum ada jalur khusus yang disediakan untuk BRT seperti yang ada di Jakarta. Yang ada hanyalah garis merah ditengah jalan yang bertuliskan BUS LINE. Menurut Djawatan Angkoetan Motor Repoeblik Indonesia (Perum DAMRI/DAMRI) selaku operator BRT Makassar garis tersebut adalah garis yang menunjukkan jalur yang akan dilalui oleh BRT. Namun hal ini justru menimbulkan tanda tanya, apakah

BRT akan mengurangi kemacetan atau justru akan menambah kemacetan. Pasalnya BRT tersebut akan melalui jalan yang sama dengan jalan yang dilalui oleh pengendara kendaraan pribadi maupun kendaraan umum lainnya, sementara BRT ini beroperasi dengan kelajuan yang tidak begitu cepat. Ditambah lagi bila ada pengendara lain yang tidak tahu aturan yang menghalangi bus disetiap sisi. Hal tersebut menjadi pertimbangan beberapa masyarakat sehingga enggan menggunakan BRT.

Jalur BRT yang tidak menjangkau sebagian besar jalan raya di Makassar juga menjadi alasan masyarakat yang tidak menggunakan BRT. Tidak seperti pete-pete yang tersebar disemua jalan raya Makassar sehingga penumpang bisa naik turun di mana saja, BRT Makassar hanya melalui beberapa jalur prioritas, tergantung dari halte yang disediakan. Terbatasnya halte ini membuat penumpang merasa pengoperasian BRT menjadi tidak fleksibel, membuat penumpang berfikir tidak seefisien yang diharapkan untuk menunggu datangnya BRT, sehingga lebih memilih pete-pete dibanding BRT.

Sampai saat ini terdapat 3 koridor yang dilalui oleh BRT Mamminasata yaitu dari Bandara Baru – Sudiang – Daya – Pettarani – Mall Panakkukang – Alauddin – Sungguminasa – Pallangga. Setelah mengamati beberapa dari halte tersebut, peneliti menyimpulkan bahwa halte tersebut masih selalu dilalui oleh pengendara motor maupun mobil, tidak hanya dilalui namun ada pula yang memarkirkan kendaraannya di depan halte, padahal halte BRT harus steril dari kendaraan lain selain BRT itu sendiri. Bila tempat pemberhentian BRT tersebut masih dilalui oleh kendaraan lain,

maka akan sangat berbahaya. Selain membahayakan penumpang dan supir bus, tentu juga akan membahayakan masyarakat yang ada disekitar halte tersebut.

Padahal jauh sebelumnya, Rasulullah telah mengingatkan kepada seluruh ummatnya bahwa sebagai ummat Rasulullah tidak boleh duduk-duduk di pinggir jalan. Rasulullah bersabda bahwa

إِيَّاكُمْ وَالْجُلُوسَ عَلَى الطَّرِيقَاتِ فَقَالُوا مَا لَنَا بَدُّ إِنَّمَا هِيَ مَجَالِسُنَا نَتَحَدَّثُ فِيهَا قَالَ فَإِذَا  
 أَبَيْتُمْ إِلَّا الْمَجَالِسَ فَأَعْطُوا الطَّرِيقَ حَقَّهَا قَالُوا وَمَا حَقُّ الطَّرِيقِ قَالَ غَضُّ الْبَصَرِ  
 وَكَفُّ الْأَذَى وَرَدُّ السَّلَامِ وَأَمْرٌ بِالْمَعْرُوفِ وَنَهْيٌ عَنِ الْمُنْكَرِ

Terjemahnya:

*“Tinggalkanlah oleh kalian duduk-duduk di jalan-jalan”.* Maka para sahabat berkata, *“Kami tidak bisa untuk tidak duduk-duduk di jalan-jalan karena di sanalah tempat kami berbincang-bincang.”* Rasulullah shallallahu ‘alaihi wa sallam bersabda, *“Jika kalian menolak untuk tidak duduk-duduk di sana, maka tunaikanlah hak jalan.”* Mereka berkata, *“Apakah hak jalan itu?”* Beliau menjawab, *“Menundukkan pandangan, menyingkirkan gangguan, menjawab salam, memerintahkan yang baik dan mencegah kemungkaran.”* (HR. Muslim, Adab: Bab larangan duduk di pinggir jalan; No.1419; 374).

Hadis di atas menjelaskan bahwa sebagai ummat Islam tidak dianjurkan

untuk duduk-duduk di sekitar jalanan sebab akan membahayakan diri sendiri dan juga pengguna jalan yang lain. Selain itu disunnahkan untuk menyingkirkan gangguan-gangguan yang ada disekitar jalanan agar pengguna jalan dapat melaluinya dengan selamat dan bebas hambatan. Sama ketika sebagai pengendara non BRT, maka tidak seharusnya menggunakan jalur BRT apa lagi sampai memarkirkan kendaraan di depan halte bus. Bila hal tersebut dilakukan maka dapat dikatakan bahwa pengendara non-BRT mengambil hak pengguna BRT, sedangkan Allah SWT telah melarang ummat Islam untuk mengambil hak orang lain yang bukan milik kita. Sebagai mana firman Allah swt dalam surah Al- Baqarah ayat 188 sebagai berikut:

وَلَا تَأْكُلُوا أَمْوَالَكُمْ بَيْنَكُمْ بِالْبَاطِلِ وَتُدْلُوا بِهَا إِلَى الْحُكَّامِ  
لِتَأْكُلُوا فَرِيقًا مِّنْ أَمْوَالِ النَّاسِ بِالْإِثْمِ وَأَنْتُمْ تَعْلَمُونَ

Terjemahnya:

“dan janganlah sebahagian dari kamu memakan harta sebahagian yang lain di antara kamu dengan jalan yang bathil, dan (janganlah) kamu menyuap dengan harta itu kepada para hakim, dengan maksud agar kamu dapat memakan sebagian harta orang lain itu dengan jalan dosa, padahal kamu mengetahui”. (Depag RI, 2008)

Ayat di atas dapat dilihat bahwa larangan untuk memakan harta orang lain.

Kata memakan adalah hal ini juga bermakna menggunakan. Jadi bila harta orang lain yang dimaksud dalam bentuk makanan, maka kata memakan dalam ayat tersebut memiliki makna yang sebenarnya. Bila harta tersebut tidak dalam bentuk makanan, maka kata memakan akan bermakna menggunakan/ memakai. (Shihab, 2005: 205)

Jadi dalam ayat diatas dapat dilihat bahwa kata memakan bisa bermakna menggunakan, yang berarti larangan untuk menggunakan, dimana dimaksudkan untuk tidak menggunakan hak yang bukan milik.

Sebenarnya, pengendara non-BRT di area Makassar yang melintasi jalur BRT tidak sepenuhnya salah bila melakukan hal itu. Peneliti mengatakan demikian karena keadaan jalur BRT yang menyatu dengan jalanan umum. Peneliti memahami bahwa untuk BRT itu sendiri, seharusnya disediakan jalur khusus bukan hanya sekedar garis merah di jalanan umum, sebab tanpa separator, semua kendaraan akan tetap melintas di jalur BRT.

Dalam alquran juga menyebutkan akan pentingnya ketertiban dalam hal berkelompok, seperti yang terkandung dalam alquraan surah An-Naml, ayat 17 yang berbunyi:

وَحُشِرَ لِسُلَيْمَانَ جُنُودُهُ مِنَ الْجِنِّ وَالْإِنْسِ وَالطَّيْرِ فَهُمْ يُوزَعُونَ ﴿١٧﴾

Terjemahnya:

“Dan dihimpunkan untuk Sulaiman tentaranya dari jin, manusia dan burung lalu mereka itu diatur dengan tertib (dalam barisan)”. (Depag RI, 2008)

Ayat di atas dapat dilihat bahwa Nabi Sulaiman menghimpun balatentara yang terdiri atas jin, manusia dan dan burung, pada suatu tempat hingga menjadi satu pasukan yang teratur, di bawah satu komando. (Shihab, 2002: 204).

Jadi melihat ayat di atas, dengan dihimpunnya semua anggota dalam satu komando akan menjadikan suatu pasukan yang teratur dan tertib.

Namun karena peneliti belum mampu untuk membuat jalur BRT sendiri, maka peneliti hendak melakukan cacra lain untuk meningkatkan kualitas pengoperasian BRT, yaitu dengan melakukan sterilisasi pada halte bus. Sterilisasi ini dilakukan dengan menggunakan alat berupa sensor yang mendeteksi keberadaan BRT Mamminasata, yang kemudian diteruskan ke sebuah alat berupa lampu peringatan dan portal pembatas yang akan menjadi peringatan kepada pengendara lain yang berada di sekitar halte untuk segera menjauh dari jalur bus. Dengan tujuan tersebut peneliti mengambil judul **“Perancangan Sistem Sirkulasi Bus pada Halte BRT di Kota Makassar”**

### ***B. Rumusan Masalah***

Dengan mengacu pada latar belakang masalah di atas, maka akan disusun rumusan masalah yang akan dibahas dalam skripsi ini yaitu bagaimana merancang dan membangun **“Sistem Sirkulasi Bus pada Halte BRT di Kota Makassar”**?

### ***C. Fokus Penelitian dan Deskripsi Fokus***

Agar dalam pengerjaan tugas akhir ini dapat lebih terarah, maka fokus penelitian penulisan ini difokuskan pada pembahasan sebagai berikut:

1. Alat ini digunakan khusus untuk BRT
2. Alat ini bekerja dengan sensor RFID
3. Alat ini berfungsi pada semua halte BRT
4. Alat sterilisasi yang digunakan berupa palang yang bersifat sementara

Sedangkan untuk mempermudah pemahaman dan memberikan gambaran serta menyamakan persepsi antara penulis dan pembaca, maka dikemukakan penjelasan yang sesuai dengan deskripsi fokus dalam penelitian ini. Adapun deskripsi fokus dalam penelitian adalah:

1. Sterilisasi yang dimaksud adalah membersihkan sekitaran halte bus dari pengendara lain selain BRT.
2. BRT atau *bus rapid transit* yang dimaksud adalah bus massal yang beroperasi di Makassar sebagai angkutan umum.
3. Sensor RFID yang dimaksud adalah sensor berbasis gelombang radio yang digunakan untuk mendeteksi posisi bus.
4. Palang yang dimaksud adalah pembatas berupa palang pintu otomatis yang akan menutup jalur bus pada area sekitar halte.

### ***D. Kajian Pustaka***

Mengikuti perkembangan zaman, kini BRT telah dirancang sebagai salah satu angkutan umum yang menawarkan kenyamanan dan keamanan bagi para penumpangnya di beberapa kota besar Indonesia, hadirnya BRT bukan berarti semua

masalah angkutan umum benar-benar teratasi dengan baik, hal ini karena perancangan dari angkutan ini masih belum stabil. Hal itu membuat beberapa masyarakat berinisiatif untuk melakukan suatu perancangan maupun pengembangan alat terkait dengan lancarnya aktifitas BRT termasuk peneliti. Untuk membantu dalam perancangan alat ini, peneliti meninjau kembali penelitian-penelitian yang telah ada sebelumnya mengenai BRT dan jalur BRT sebagai berikut:

*Pustpitasari dan Sardjito (2014)* pada penelitian yang berjudul “Peningkatan Pelayanan Bus Transjakarta Berdasarkan Preferensi Pengguna (Studi Kasus: Koridor I Blok M –Kota, Jakarta)”. Tujuan penelitian ini adalah untuk mengetahui preferensi pengguna bus transjakarta dalam meningkatkan pelayanan bus transjakarta. Hasil dari penelitian ini menyatakan bahwa diperlukan adanya perpendekan waktu tunggu penyediaan informasi angkutan setiap beberapa menit berlalu dan penertiban jalur busway.

*Widiyanto (2012)* pada penelitian yang berjudul “Implementasi Kebijakan Transjakarta (*busway*) terhadap Kemacetan Lalulintas di Jakarta”. Tujuan penelitian ini adalah untuk mengetahui kendala-kendala implementasi transjakarta. Hasil dari penelitian ini menyatakan bahwa tidak sterilnya jalur transjakarta (*busway*) dikarenakan oleh infrastruktur yang tidak memadainya, kondisi lalu lintas yang tidak kondusif pula dan rendahnya budaya berlalu lintas, dan kurang optimalnya penegakkan hukum dan juga seringnya dilakukan diskresi oleh petugas polantas terhadap kendaraan tertentu sehingga transportasi transjakarta (*busway*) ini menjadi kurang optimal sebagai moda angkutan yang diandalkan di DKI Jakarta.

*Fayyadh (2015)* pada penelitian yang berjudul “Perancangan Sistem Otomatisasi Palang Pintu Kereta Api Berbasis *Motion Direction*”. Tujuan penelitian ini adalah untuk merancang palang pintu otomatis berbasis *motion direction* pada jalur perlintasan kereta api. Sebelumnya telah dilakukan penelitian yang serupa oleh peneliti lain, namun pada penelitian ini peneliti hendak merancang palang pintu otomatis yang beroperasi lebih cepat dibanding dengan yang sebelumnya. Hasil dari penelitian ini adalah palang pintu kereta api otomatis yang dapat mendeteksi objek bergerak yang berupa kereta api dengan kecepatan maksimal 0,03538 detik dan dengan tingkat keakuratan mencapai 100%.

*Khoiruddin, Sarwoko dan Denny (2013)* pada penelitian yang berjudul “Perancangan dan Implementasi Sistem Palang Pintu Otomatis Bus Transjakarta dengan *RF Zigbee*”. Tujuan penelitian ini adalah untuk merancang palang pintu otomatis pada jalur bus transjakarta. Hasil dari penelitian ini adalah palang pintu otomatis yang akan terbuka jika bus transjakarta akan melewati jalur *busway*. Palang pintu tersebut dapat terbuka pada saat bus transjakarta berjarak 180 meter dari palang pintu. Kemudian palang akan tertutup kembali bila bus yang telah melalui palang berjarak 2 meter dari palang.

*Martin (2016)* pada penelitian yang berjudul “Sistem Kendali Palang Pintu Otomatis Menggunakan *Barcode* berbasis Mikrokontroler *Atmega 328P-PU* pada Pintu Masuk Perpustakaan UNILA”. Tujuan penelitian ini adalah untuk merancang sistem kendali palang pintu otomatis dengan *barcode* berbasis mikrokontroler *atmega 328P-PU*. Hasil dari penelitian ini adalah sebuah palang pintu otomatis



dengan menggunakan *barcode* yang dapat meminimalisir antrian di dalam perpustakaan.

## ***E. Tujuan Dan Kegunaan Penelitian***

### **1. Tujuan penelitian**

Adapun tujuan dari penelitian ini adalah untuk merancang sebuah alat untuk membantu sterilisasi jalur BRT di depan halte sehingga bus dapat berhenti dengan aman dan meningkatkan kinerja BRT.

### **2. Kegunaan penelitian**

Penelitian ini diharapkan dapat memberikan manfaat baik secara teoritis maupun secara praktis bagi Pemerintah kota Makassar dan Polri, khususnya dalam mewujudkan Keamanan, Keselamatan, Ketertiban, dan Kelancaran lalulintas di kota Makassar.

#### **a. Secara teoritis**

Secara Teoritis, penelitian yang dilaksanakan diharapkan dapat memiliki beberapa manfaat, antara lain :

- 1) Bermanfaat bagi pengembangan ilmu pengetahuan di bidang transportasi publik dari hasil suatu kebijakan publik oleh pemerintah Provinsi Sulawesi Selatan, maupun secara umum bagi kemajuan transportasi nasional bangsa dan Negara Indonesia, khususnya dalam hal mewujudkan keamanan, keselamatan, ketertiban dan kelancaran lalu lintas;
- 2) Penelitian dan pengetahuan diharapkan juga dapat menambah wawasan dan pengetahuan para pembaca khususnya bagi perusahaan dan

pengguna BRT untuk menciptakan angkutan umum yang aman dan nyaman;

- 3) Hasil penelitian ini diharapkan dapat menjadikan landasan dan bahan kajian bagi pelaksanaan penulisan penulisan selanjutnya dalam mengalisa pengoperasian BRT dan program programnya dengan maksud dapat memperbaiki dengan membenahi kekurangan yang ada.

b. Secara praktis

Secara praktis didalam penelitian yang dilaksanakan dapat bermanfaat bagi :

1) pemerintah

Penelitian diharapkan dapat menghasilkan berupa rekomendasi yang bermanfaat sebagai saran, masukan, dan bahan pertimbangan bagi pemerintah, khususnya pemerintah provinsi Sulawesi Selatan, dalam rangka mengevaluasi kebijakan jalur BRT Mamminasata yang sesuai dengan keamanan, keselamatan, ketertiban, dan Kelancaran lalulintas di wilayah provinsi Sulawesi Selatan.

2) Masyarakat

Memberikan fasilitas yang aman dan nyaman dalam menggunakan BRT dan memunculkan rasa percaya dalam menggunakan BRT.

## BAB II

### TINJAUAN TEORITIS

#### *A. Transportasi Publik*

Transportasi publik dalam pandangan Islam adalah hak yang diberikan oleh syara' kepada komunitas/umat untuk memanfaatkan sumber daya secara bersama-sama. Barang dan jasa yang merupakan kepemilikan individu bisa menjadi kepemilikan umum. Tanpa barang dan jasa tersebut dapat menyebabkan kesensaraan umat, tetapi barang dan jasa yang kepemilikannya ada pada umat (milik umum) tidak memungkinkan dimiliki oleh individu atau segelintir orang saja. Barang dan jasa yang termasuk dalam kepemilikan umum ini antara lain: sumber daya air, sumber daya hutan, sumber daya energi, sumber daya tambang yang berkapasitas besar, serta fasilitas umum. Barang dan jasa milik umum ini harus dikelola melalui peran negara agar hasilnya dapat dikembalikan bagi kepentingan umum (Azmil, 2012).

Pada awal abad ke20 mulai muncul alat transportasi seperti kereta api, mobil, motor bahkan pesawat terbang. Allah swt telah menceritakan akan adanya perkembangan alat transportasi ini 14 abad yang lalu, ketika itu manusia belum mengerti dengan teknologi . Mereka hanya mengenal unta, kuda dan keledai sebagai alat transportasi.

Disebutkan dalam firman Allah swt dalam Qs. An-Nahl ayat 8 yang berbunyi:

وَالْخَيْلِ وَالْبِغَالِ وَالْأَحْمِيرَ لِتَرْكَبُوهَا وَزِينَةً وَيَخْلُقُ مَا لَا تَعْلَمُونَ

Terjemahnya :

“Dan ( dia telah menciptakan) kuda, bagal, dan keledai, untuk kamu tunggangi dan (menjadi) perhiasan. Allah menciptakan apa yang tidak kamu ketahui”. (Depag RI, 2008)

Dia telah menciptakan kuda, baghal (peranakan kuda dan keledai) dan keledai untuk menjadi kendaraan kalian dan hiasan yang menyenangkan hati kalian. Allah akan menciptakan sarana transportasi yang tidak kalian ketahui dari segala apa yang ditundukkan Allah untuk manusia jika kalian mau berpikir dan mengerahkan segala potensi yang ada. (Shihab, 2002:109)

Jadi melihat ayat di atas jauh sebelum manusia belum mengerti teknologi, Allah swt telah menceritakan akan adanya perkembangan alat transportasi. Seperti yang diketahui bahwa pada abad ke20 mulai muncul alat transportasi seperti kereta api, mobil, motor bahkan pesawat terbang. Sedangkan 14 abad yang lalu, Allah swt telah menceritakan hal tersebut.

Transportasi secara umum dapat diartikan sebagai usaha pemindahan, atau penggerak orang atau barang dari suatu lokasi ke lokasi lain yang atau biasa disebut dari lokasi asal menuju ke lokasi tujuan untuk keperluan tertentu dengan menggunakan alat tertentu (Miro, 2012: 5).

Transportasi publik adalah pemindahan atau pergerakan yang dilakukan dengan alat transportasi yang digunakan oleh orang banyak. Transportasi publik memiliki jalur dan rute yang sudah ditentukan, harga yang tetap dan memiliki halte

tertentu. Umumnya transportasi publik juga memiliki jadwal yang sudah ditentukan (Fakhri, 2007: 4).

Transportasi publik yang dimaksud oleh peneliti adalah transportasi publik dalam lingkup perkotaan. Terdapat beberapa jenis transportasi publik, yaitu angkot, bus, *railways*, dsb. Saat ini, yang cukup ramai menjadi perbincangan adalah *bus rapid transit* atau BRT.

### **B. BRT**

*Bus Rapid Transit* (BRT) adalah sebuah sistem transportasi umum yang merupakan pengembangan dari bus. BRT memiliki daya angkut lebih besar dan memiliki konsistensi waktu tempuh untuk setiap pemberhentian kapanpun juga tanpa terpengaruh oleh kendaraan lain. Hal ini dapat terjadi karena BRT memiliki jalur khusus sepanjang trayek dan halte yang dilaluinya. Jalur ini pun biasanya memiliki batasan fisik sebagai pemisah agar kendaraan lain tidak bisa menggunakan jalur tersebut (Levinson et.al, 2003: 24).

*Federal Transit Administration dan United States Departemen of Transportation* (2000) merumuskan kriteria BRT sebagai berikut:

1. *Running ways* (jalur perjalanan)

Merupakan jalur yang sudah ditentukan untuk kendaraan BRT yang terpisah dari sistem lalu lintas umum.

2. *Stations* (halte pemberhentian)

Merupakan sebuah titik dimana pengguna BRT masuk dan keluar dari sistem transportasi BRT. Halte memiliki konektivitas dengan sirkulasi pedestrian dan ruang terbuka publik.

### 3. *Vehicles* (kendaraan)

Kendaraan dalam sistem BRT memiliki banyak varian ukuran, tergantung kapasitas yang dibutuhkan. Kenyamanan, keindahan serta durabilitas kendaraan harus memenuhi standar operasional.

### 4. *Fare collection* (cara pembayaran)

Cara pembayaran mempengaruhi kenyamanan, aksesibilitas, dan efisiensi pengguna. Mulai dari sistem tradisional pembelian tiket di loket atau di dalam bus sampai dengan sistem pintar menggunakan kartu elektronik.

### 5. *Intelligent transportation system* (sistem transportasi pintar)

Banyak variasi sistem pintar yang bisa diterapkan dalam BRT untuk meningkatkan kualitas pelayanan BRT. Sistem tersebut meliputi pengawasan kondisi kendaraan, pengaturan perawatan berkala, informasi pengguna yang akurat, sistem keamanan dan sistem keselamatan.

### 6. *Service and operations plan* (rancana pelayanan dan operasi)

Perencanaan pelayanan dan operasi yang memenuhi kebutuhan berdasarkan fakta dari sebuah kota merupakan hal yang sangat penting dalam BRT. Perencanaan berpengaruh pada kapasitas, kualitas pelayanan, waktu perjalanan, waktu tunggu dan waktu transfer.

## C. *Radio frequency identification* (RFID)

RFID merupakan sebuah teknologi *compact wireless* yang diunggulkan untuk mentransformasi dunia komersial. RFID adalah sebuah teknologi yang memanfaatkan frekuensi radio untuk identifikasi otomatis terhadap obyek-obyek atau manusia. Kenyataan bahwa manusia amat terampil dalam mengidentifikasi obyek-

obyek dalam kondisi lingkungan yang berbeda-beda menjadi motivasi dari teknologi ini (Supriatna, 2007: 7).

Selama ini sistem otomatis yang dikenal adalah sistem *bar code*. Sistem *bar code* mempunyai keterbatasan dalam penyimpanan data serta tidak dapat dilakukan program ulang atas data yang tersimpan di dalamnya. Namun pada teknologi RFID, proses mengambil atau mengidentifikasi obyek atau data dilakukan secara *contactless* (tanpa kontak langsung) (Tarigan, 2004: 14).



**Gambar II.1** RFID

Secara garis besar sebuah sistem RFID terdiri atas tiga komponen utama, yaitu *tag*, *reader* dan *database (basis data)* (Supriatna, 2007: 9).

#### 1. *Tag*

*Tag* adalah sebuah benda kecil, misalnya berupa stiker adesif yang dapat ditempelkan pada suatu barang atau produk. RFID *tag* berisi antenna yang memungkinkan peralatan itu menerima dan merespon terhadap suatu *query* yang dipancarkan oleh suatu RFID *transceiver*. Kebanyakan RFID *tag* mengandung

setidaknya dua bagian: satu adalah sebuah sirkuit terpadu untuk menyimpan dan pengolahan informasi, modulasi dan demodulasi sebuah frekuensi sinyal radio (RF), dan fungsi khusus lainnya, yang lain adalah antena untuk menerima dan mengirimkan sinyal (Pekalongan.go.id, 2011).

Berdasarkan catu daya, RFID *tag* digolongkan menjadi 3, yakni:

a. *tag* aktif

*Tag* ini dapat dibaca (*Read*) dan ditulis (*Write*). Baterai yang terdapat di dalam *tag* ini digunakan untuk memancarkan gelombang radio kepada *reader* sehingga *reader* dapat membaca data yang terdapat pada *tag* ini. Dengan adanya internal baterai, *tag* ini dapat mengirimkan informasi dalam jarak yang lebih jauh dan *reader* hanya membutuhkan daya yang kecil untuk membaca *tag* ini. Kelemahan dari tipe *tag* ini adalah harganya yang mahal dan ukurannya yang lebih besar. Keuntungan dari *tag* ini adalah rangkaianannya lebih sederhana, harganya jauh lebih murah, ukurannya lebih kecil, dan lebih ringan. Kelemahannya adalah *tag* hanya dapat mengirimkan informasi dalam jarak yang dekat dan untuk membaca *tag* ini, RFID *reader* harus memancarkan gelombang radio yang cukup besar sehingga menggunakan daya yang cukup besar (Sinaga, 2011: 12).

b. *tag* pasif

*Tag* ini hanya dapat dibaca saja (*Read*) dan tidak memiliki internal baterai seperti halnya *tag* aktif. Sumber tenaga untuk mengaktifkan *tag* ini didapat dari RFID *reader*. Ketika medan gelombang radio dari *reader* didekati oleh *tag* pasif, koil antena yang terdapat pada *tag* pasif ini akan



membentuk suatu medan magnet. Medan magnet ini akan menginduksi suatu tegangan listrik yang memberi tenaga pada *tag* pasif (Sinaga, 2011: 14).

c. *tag* semipasif

*Tag* semipasif adalah versi *tag* yang memiliki catu daya sendiri (baterai) tetapi tidak dapat menginisiasikan komunikasi dengan *reader*. Dalam hal ini baterai digunakan oleh *tag* sebagai catu daya untuk melakukan fungsi yang lain seperti pemantauan keadaan lingkungan dan mencatu bagian elektronik internal *tag*, serta untuk memfasilitasi penyimpanan informasi. *Tag* versi ini tidak secara aktif memancarkan sinyal ke *reader*. Sebagian *tag* semipasif tetap dorman hingga menerima sinyal dari *reader*. *Tag* semipasif dapat dihubungkan dengan sensor untuk menyimpan informasi untuk peralatan keamanan *container*.

## 2. *Reader*

*Reader* merupakan penghubung antara *software* aplikasi dengan antena yang akan meradiasikan gelombang radio ke *tag*. Gelombang radio yang ditransmisikan oleh antena berpropagasi pada ruangan disekitarnya. Akibatnya data dapat berpindah secara *wireless* ke *tag* RFID yang berada berdekatan dengan antena (Sinaga, 2011).

Sebuah *reader* menggunakan antenanya sendiri untuk berkomunikasi dengan *tag*. Ketika *reader* memancarkan gelombang radio, seluruh *tag* yang dirancang pada frekuensi tersebut serta berada pada rentang bacanya akan memberikan respon. Sebuah *reader* juga dapat berkomunikasi dengan *tag* tanpa *line of sight* langsung, tergantung kepada frekuensi radio dan tipe *tag* (aktif, pasif

atau semipasif) yang digunakan. *Reader* dapat memproses banyak *item* sekaligus (Supriatna, 2007: 21).

### 3. *Database* (basis data)

Basis data merupakan sebuah sistem informasi logistik pada posisi *back-end* yang bekerja melacak dan menyimpan informasi tentang *item* bertag. Informasi yang tersimpan dalam basis data dapat terdiri dari *identifier item*, deskripsi, pembuat, pergerakan dan lokasinya. Tipe informasi yang disimpan dalam basis data dapat bervariasi tergantung kepada aplikasinya (Supriatna, 2007:6).

### **D. Arduino UNO**

Proyek arduino berawal dari *dilvre*, italia pada tahun 2005. Sekarang telah lebih dari 120.000 unit terjual sampai dengan 2010. Pendirinya adalah Massimo Banzi dan David Cuartiellez. Arduino adalah pengendali *mikro single-board* yang bersifat *open-source*, yang di turunkan dari *wiring platform*, yang di rancang untuk memudahkan penggunaan elektronik dalam berbagai bidang. *Hardwernya* memiliki prosesor atmel AVR dan *softwernya* memiliki bahasa pemrograman sendiri (Benedictus, 2013: 7).

Arduino adalah kit elektronik atau papan rangkaian elektronik *open source* yang didalamnya terdapat komponen utama yaitu sebuah *chip* mikrokontroller dengan jenis AVR. Mikrokontroller itu sendiri adalah *chip* atau IC (*Integrated Circuit*) yang bisa diprogram menggunakan komputer. Tujuan menanamkan program pada mikrokontroller adalah agar rangkaian elektronik dapat membaca *input*, memproses *input* tersebut dan kemudian menghasilkan *output* seperti yang

diinginkan. Jadi , mikrokontroller bertugas sebagai otak yang mengendalikan *input*, proses ,dan *output* sebuah rangkaian elektonik (Effendi, 2014: 5).



**Gambar II.2** Arduino UNO

Arduino UNO adalah salah satu produk berlabel Arduino yang sebenarnya adalah suatu papan elektronik yang mengandung mikrokontroller Atmega328 (sebuah keping yang secara fungsional bertindak seperti sebuah komputer). Piranti ini dapat dimanfaatkan untuk mewujudkan rangkaian elektronik dari yang sederhana hingga yang kompleks. Pengendalian LED hingga pengontrolan robot dapat diimplementasikan dengan menggunakan papan yang berukuran relatif kecil ini. Bahkan, dengan penambahan komponen tertentu, piranti ini bisa dipakai untuk pemantauan jarak jauh melalui internet, misalnya pemantauan kondisi pasien di rumah sakit dan pengendalian alat-alat di rumah (Kadir, 2015: 8).

#### ***E. Motor servo***

Motor Servo adalah sebuah motor DC yang dilengkapi rangkaian kendali dengan sistem *closed feedback* yang terintegrasi dalam motor tersebut. Pada motor servo posisi putaran sumbu (*axis*) dari motor akan diinformasikan kembali ke rangkaian kontrol yang ada di dalam motor servo. Motor servo disusun dari sebuah

motor DC, *gearbox*, *variabel* resistor (VR) atau potensiometer dan rangkaian kontrol. Potensiometer berfungsi untuk menentukan batas maksimum putaran sumbu (*axis*) motor servo. Sedangkan sudut dari sumbu motor servo diatur berdasarkan lebar pulsa yang pada pin kontrol motor servo.



**Gambar II. 3** Motor Servo

Motor servo ini terdiri dari beberapa bagian sebagai berikut:

1. Jangkar, untuk menghubungkan motor servo dengan objek-objek yang akan digerakkan.
2. Lubang Jangkar. Bagian ini berfungsi untuk menempatkan sekrup yang mengaitkan jangkar ke objek-objek yang akan digerakkan.
3. Lubang Sekrup yang berfungsi untuk mengaitkan motor servo dengan tubuh robot.
4. *Housing* Servo, di dalam bagian ini terdapat motor DC, *gearbox* dan rangkaian pengatur sudut servo.
5. Kabel, kabel yang menghubungkan rangkaian servo dengan pengendali servo.
6. Konektor, konektor 3 pin yang terdiri dari *input* tegangan positif (+), *input* tegangan negatif (GND) dan *input* pulsa (*signal*). Cara yang paling mudah

untuk menentukan posisi kabel *signal* adalah dengan mengingat kabel merah adalah (+), kabel hitam adalah (-), warna lain selain merah dan hitam adalah kabel *signal* (Motor servo. 2017).

#### ***F. Sensor Ping***

Sensor jarak ultrasonik ping adalah sensor 40 khz produksi *parallax* yang banyak digunakan untuk aplikasi atau kontes robot cerdas. Kelebihan sensor ini adalah hanya membutuhkan satu sinyal (SIG) selain alur 5 v dan *ground*. Sensor PING mendeteksi jarak objek dengan cara memancarkan gelombang ultrasonik (40Khz) selama  $t = 200 \mu\text{s}$  kemudian mendeteksi pantulannya. Sensor PING memancarkan gelombang ultrasonik sesuai dengan kontrol dari *mikrokontroler* pengendali (pulsa *triggrrer* dengan *tout* 2  $\mu\text{s}$ ). Gelombang ultrasonik ini melalui udara dengan kecepatan 344 meter perdetik, mengenai obyek dan memantul kembali ke sensor. Ping mengeluarkan pulsa *output high* pada pin SIG setelah memancarkan gelombang ultrasonik dan setelah gelombang pantulan terdeteksi pin akan membuat *output low* pada pin SIG. Lebar pulsa *high* (tLN) akan sesuai dengan lama waktu tempuh gelombang ultrasonik untuk 2x jarak ukur dengan objek. Maka jarak yang diukur adalah  $[(tLN \text{ s} \times 344\text{m/s}) : 2]\text{meter}$  (Sensor ping. 2017).

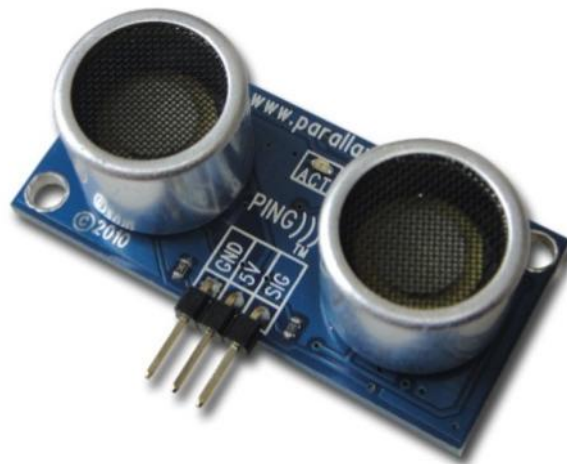

**Gambar II. 4** Sensor Ping

Spesifikasi sensor ini:

1. Kisaran pengukuran 3cm-3cm.
2. *Input trigger-positive TTL pulse, 2 $\mu$ s min, 5 $\mu$ s tipikal.*
3. *Echo hold off 750 $\mu$ s dari fall of trigger pulse.*
4. *Delay before next measurement 200 $\mu$ s.*
5. *Burst indicator LED* menampilkan aktifitas sensor.

#### **G. Lcd**

*Display* elektronik adalah salah satu komponen elektronika yang berfungsi sebagai tampilan suatu data, baik karakter, huruf ataupun grafik. LCD (*Liquid Cristal Display*) adalah salah satu jenis display elektronik yang dibuat dengan teknologi CMOS logic yang bekerja dengan tidak menghasilkan cahaya tetapi memantulkan cahaya yang ada di sekelilingnya terhadap front-lit atau mentransmisikan cahaya dari back-lit. LCD (*Liquid Cristal Display*) berfungsi sebagai penampil data baik dalam bentuk karakter, huruf, angka ataupun grafik.

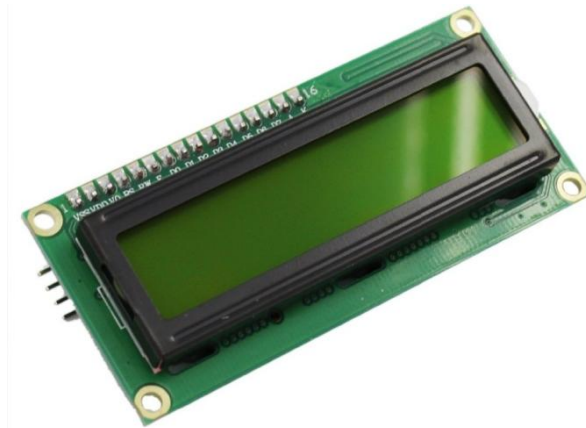

**Gambar II. 5** *Lcd (Liquid Cristal Display)*

LCD adalah lapisan dari campuran organik antara lapisan kaca bening dengan elektroda transparan indium oksida dalam bentuk tampilan seven-segment dan lapisan elektroda pada kaca belakang. Ketika elektroda diaktifkan dengan medan listrik (tegangan), molekul organik yang panjang dan silindris menyesuaikan diri dengan elektroda dari segmen. Lapisan sandwich memiliki polarizer cahaya vertikal depan dan polarizer cahaya horisontal belakang yang diikuti dengan lapisan reflektor. Cahaya yang dipantulkan tidak dapat melewati molekul-molekul yang telah menyesuaikan diri dan segmen yang diaktifkan terlihat menjadi gelap dan membentuk karakter data yang ingin ditampilkan.

Dalam modul LCD (*Liquid Cristal Display*) terdapat *microcontroller* yang berfungsi sebagai pengendali tampilan karakter LCD (*Liquid Cristal Display*). *Microntroller* pada suatu LCD (*Liquid Cristal Display*) dilengkapi dengan memori dan register. Memori yang digunakan *microcontroler* internal LCD adalah :

1. DDRAM (*Display Data Random Access Memory*) merupakan memori tempat karakter yang akan ditampilkan berada.

2. CGRAM (*Character Generator Random Access Memory*) merupakan memori untuk menggambarkan pola sebuah karakter dimana bentuk dari karakter dapat diubah-ubah sesuai dengan keinginan.
3. CGROM (*Character Generator Read Only Memory*) merupakan memori untuk menggambarkan pola sebuah karakter dimana pola tersebut merupakan karakter dasar yang sudah ditentukan secara permanen oleh pabrikan pembuat LCD (*Liquid Cristal Display*) tersebut sehingga pengguna tinggal mengambilnya sesuai alamat memorinya dan tidak dapat merubah karakter dasar yang ada dalam CGROM.

Register control yang terdapat dalam suatu LCD diantaranya adalah:

1. Register perintah yaitu register yang berisi perintah-perintah dari mikrokontroler ke panel LCD (*Liquid Cristal Display*) pada saat proses penulisan data atau tempat status dari panel LCD (*Liquid Cristal Display*) dapat dibaca pada saat pembacaan data.
2. Register data yaitu register untuk menuliskan atau membaca data dari atau ke DDRAM. Penulisan data pada register akan menempatkan data tersebut ke DDRAM sesuai dengan alamat yang telah diatur sebelumnya (Lcd. 2017).

#### ***H. Led***

LED (*Light Emitting Dioda*) adalah dioda yang dapat memancarkan cahaya pada saat mendapat arus bias maju (*forward bias*). LED (*Light Emitting Dioda*) dapat memancarkan cahaya karena menggunakan dopping galium, arsenic dan fosforus. Jenis doping yang berbeda dapat menghasilkan cahaya dengan warna yang berbeda. LED (*Light Emitting Dioda*) merupakan salah satu jenis dioda,



sehingga hanya akan mengalirkan arus listrik satu arah saja. LED akan memancarkan cahaya apabila diberikan tegangan listrik dengan konfigurasi forward bias. Berbeda dengan dioda pada umumnya, kemampuan mengalirkan arus pada LED (*Light Emitting Dioda*) cukup rendah yaitu maksimal 20 mA. Apabila LED (*Light Emitting Dioda*) dialiri arus lebih besar dari 20 mA maka LED akan rusak, sehingga pada rangkaian LED dipasang sebuah resistor sebagai pembatas arus (Led. 2017).

Simbol dan bentuk fisik dari LED (*Light Emitting Dioda*) dapat dilihat pada gambar berikut.



**Gambar II. 6** Led (*Light Emitting Dioda*)

### ***I. Palang***

Palang parkir atau palang pintu adalah sebuah alat yang didesain sebagai pembatas atau penghalang orang dan kendaraan untuk melalui suatu jalur. Banyak konsumen yang menggunakan alat ini dengan alasan keamanan dan ketertiban. Pada lingkungan parkir, alat ini digunakan sebagai tanda diperbolehkannya suatu kendaraan untuk masuk atau keluar setelah melalui pos penjaga parkir.

Mengikuti kemajuan teknologi, palang pintu juga menjadi semakin berkembang, mulai dari yang paling sederhana sampai pada palang pintu yang sangat canggih. Saat ini ada beberapa jenis palang yang umum digunakan yaitu palang konvensional, semiotomatis dan palang otomatis. Palang konvensional biasanya berupa palang yang salah satu ujungnya dipasang pemberat, dan ujung yang lainnya terikat oleh seutas tali yang panjangnya disesuaikan dengan kebutuhan. Palang ini akan menutup bila tali palang diikatkan pada tumpuan palang, dan akan terbuka bila ikatan tali dibuka karena pengaruh pemberat yang dipasangkan.

Palang semi otomatis adalah pengembangan dari palang konvensional, dimana portal tidak lagi diikatkan dengan tali, tapi telah menggunakan mesin. Namun masih tetap membutuhkan tenaga manusia dilokasi parkir untuk mengoperasikan palang. Palang semi otomatis ini telah banyak digunakan di beberapa lokasi. Pada area parkir, tenaga manusia digunakan di area pintu keluar, namun pada pintu masuk parkir, tenaga manusia digantikan dengan mesin yang dapat dibuka hanya dengan menekan tombol dan kemudian tiket parkir akan keluar dengan sendirinya. Namun palang semi otomatis ini masih kurang efektif untuk digunakan.



**Gambar II. 7** Palang otomatis

Palang otomatis atau *barrier gate* adalah palang model baru dari palang. Dikatakan palang otomatis karena palang ini sudah tidak membutuhkan tenaga manusia lagi untuk mengoperasikannya. Palang ini pada dasarnya sangat cocok digunakan pada pintu gerbang tol, area parkir gedung, perlintasan kereta api, pintu masuk bandara pelabuhan dan masih banyak lagi (Palang. 2014)

## BAB III

### METODOLOGI PENELITIAN

#### *A. Jenis dan Lokasi Penelitian*

Pendekatan yang digunakan adalah pendekatan kualitatif. Alasan penggunaan pendekatan ini karena untuk menafsirkan secara mendalam hasil dari temuan di lokasi penelitian, khususnya mengenai proses perancangan dan penggunaan sistem sterilisasi jalur bus pada halte bus. Landasan teori dimanfaatkan sebagai pemandu agar fokus penelitian sesuai dengan fakta dilapangan.

Sedangkan jenis penelitian yang digunakan adalah *Design and Creation*. Dipilihnya jenis penelitian ini karenan konsep dari *Design and Creation* sangat tepat untuk mengelola penelitian ini.

Peneliti memilih Makassar sebagai lokasi penelitian, dengan beberapa alasan, yang pertama adalah karena peneliti berdomisili di Makassar, yang kedua adalah peneliti dapat menemukan BRT di Makassar dan yang ketiga adalah peneliti menemukan masalah pada halte BRT di Makassar.

#### *B. Metode Pengumpulan Data*

Metode pengumpulan data yang digunakan dalam penelitian ini adalah observasi, wawancara dan studi literatur yang terkait dengan pembahasan materi peneliti.

##### 1. Observasi

Observasi adalah teknik pengumpulan data yang dilakukan dengan cara sistematis dan sengaja, yang dilakukan melalui pengamatan dan pencatatan gejala-gejala yang diselidiki.

## 2. Wawancara

Wawancara adalah teknik pengumpulan data yang dilakukan dengan cara yang dapat dipilih oleh peneliti apakah itu wawancara terpimpin, wawancara bebas, wawancara tertutup ataupun wawancara terbuka. Dalam hal ini peneliti memilih wawancara wawancara terpimpin dan terbuka.

## 3. Studi Literatur

Studi Literatur adalah merupakan uraian tentang teori, temuan, dan bahan penelitian lain yang digunakan sebagai dasar landasan kegiatan penelitian dalam menyusun kerangka pemikiran dari rumusan masalah. Pada penelitian ini penulis menggunakan studi literatur untuk mengumpulkan data dan informasi tentang jalur BRT pada buku referensi peneliti lain dan website yang berkaitan dengan pemodelan BRT.

### ***C. Instrumen Penelitian***

Instrumen dalam penelitian ini terbagi menjadi 2 yaitu perangkat keras dan perangkat lunak yang dibutuhkan dalam membuat alat sterilisasi jalur BRT di halte bus.

#### 1. Perangkat keras

Perangkat keras yang digunakan dalam penelitian ini adalah:

- a. RFID
- b. Sensor PING
- c. Servo
- d. LED
- e. Arduino Uno r3

f. Laptop Acer aspire E14 Core13

## 2. Perangkat lunak

Perangkat lunak yang digunakan dalam penelitian ini adalah:

- a. Arduino
- b. Windows 10.0
- c. Proteus (Software simulasi sekaligus perancangan *prototype*)
- d. DipTrace (Software desain papan PCB).

### ***D. Teknik Pengelolaan Data dan Analisis Data***

Analisis data dalam penelitian ini terbagi dalam dua macam yakni metode analisis kuantitatif dan metode analisis kualitatif. Metode analisis kuantitatif ini menggunakan data statistik dan angka yang sangat cepat dalam memperoleh data penelitian. Adapun metode analisis kualitatif yaitu dengan yaitu berupa beberapa catatan yang menggunakan data yang sangat banyak sebagai bahan pembandingan untuk memperoleh data yang akurat.

Dalam penelitian ini penulis menggunakan metode pengambilan data secara kualitatif yakni dengan cara melihat langsung proses dan masalah dalam ruang lingkup wilayah yang diteliti untuk menemukan masalah dan mewawancarai langsung pihak – pihak yang terkait dalam lingkungan yang diteliti.

### ***E. Metode Perancangan Alat***

Metode perancangan terhadap masalah yang diangkat dalam penelitian ini adalah Prototyping. Model *prototype* didefinisikan sebagai alat yang memberikan ide bagi pembuat maupun pemakai potensial tentang cara sistem berfungsi dalam bentuk lengkapnya, dan proses untuk menghasilkan sebuah *prototype* disebut *prototyping*.

*Prototyping* adalah proses pembuatan model sederhana *software* atau perangkat yang memungkinkan pengguna memiliki gambaran dasar tentang program serta melakukan pengujian awal. *Prototyping* memberikan fasilitas bagi pengembang dan pemakai untuk saling berinteraksi selama proses pembuatan, sehingga pengembang dapat dengan mudah memodelkan perangkat lunak atau perangkat yang akan dibuat. *Prototyping* merupakan salah satu metode pengembangan perangkat lunak atau perangkat yang banyak digunakan.

Model tersebut dapat berupa tiga bentuk :

1. Prototipe kertas atau model berbasis komputer yang menjelaskan bagaimana interaksi antara pemakai dan komputer.
2. Prototipe yang mengimplementasikan beberapa bagian fungsi dari perangkat yang sesungguhnya. Dengan cara ini pemakai akan lebih mendapatkan gambaran tentang sesuatu yang akan dihasilkan, sehingga dapat menjabarkan lebih rinci kebutuhannya.
3. Menggunakan perangkat yang sudah ada. Seringkali pengembang memiliki beberapa program atau perangkat yang sebagian dari program atau perangkat tersebut mirip dengan yang akan dibuat.

Di dalam proses pengembangan, sering kali pemakai / pelanggan hanya dapat mendefinisikan tujuan dan penggunaan *software* atau perangkat yang dibutuhkan, tetapi tidak dapat mendefinisikan secara rinci kebutuhan masukan, pengolahan, dan keluarannya. Di sisi lain, pembuat tidak memiliki kepastian akan hal tersebut. Hal ini menyebabkan pengembang kurang memperhatikan efisiensi algoritma, kemampuan sistem operasi dan *interface* yang menghubungkan manusia dan komputer. Untuk

menyelaraskan antara pelanggan dan pengembang , maka harus dibutuhkan kerjasama yang baik di antara keduanya sehingga pengembang akan mengetahui dengan benar apa yang diinginkan pelanggan dengan tidak mengesampingkan segi-segi teknis. Dan pelanggan akan mengetahui proses-proses dalam menyelesaikan sistem yang diinginkan. Dengan demikian akan menghasilkan sistem sesuai dengan jadwal waktu penyelesaian yang telah ditentukan.

Kunci agar model prototipe ini berhasil dengan baik adalah dengan mendefinisikan aturan-aturan main pada saat awal, yaitu pelanggan dan pengembang harus setuju bahwa prototipe dibangun untuk mendefinisikan kebutuhan.

Metode *prototyping* sebagai suatu paradigma baru dalam pengembangan sistem, tidak hanya sekedar suatu evolusi dari metode pengembangan sistem yang sudah ada, tetapi sekaligus merupakan revolusi dalam pengembangan sistem manajemen. (Mcleod, 2001).

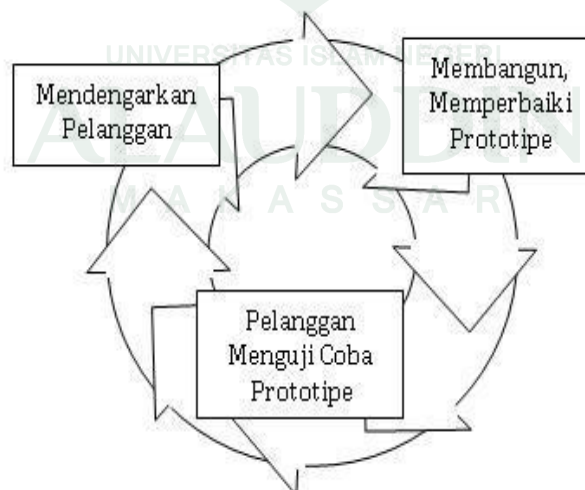

**Gambar III.1.** Model *Prototype*. (Mcleod, 2001)



Proses-proses tersebut dapat dijelaskan sebagai berikut:

1. Pengumpulan kebutuhan: developer dan klien bertemu dan menentukan tujuan umum, kebutuhan yang diketahui dan gambaran bagian-bagian yang akan dibutuhkan berikutnya;
2. Perancangan: perancangan dilakukan cepat dan rancangan mewakili semua aspek software yang diketahui, dan rancangan ini menjadi dasar pembuatan prototype;
3. Evaluasi Prototype: klien mengevaluasi prototype yang dibuat dan digunakan untuk memperjelas kebutuhan software.

Terdapat tiga pendekatan utama prototyping, yaitu:

1. *THROW-AWAY*

Prototype dibuat dan dites. Pengalaman yang diperoleh dari pembuatan prototype digunakan untuk membuat produk akhir (final), kemudian prototype tersebut dibuang (tak dipakai).

2. *INCREMENTAL*

Produk akhirnya dibuat sebagai komponen-komponen yang terpisah. Desain produk akhirnya secara keseluruhan hanya ada satu tetapi dibagi dalam komponen-komponen lebih kecil yang terpisah (independent).

3. *EVOLUTIONARY*

Pada metode ini, prototipenya tidak dibuang tetapi digunakan untuk iterasi desain berikutnya. Dalam hal ini, sistem atau produk yang sebenarnya dipandang sebagai evolusi dari versi awal yang sangat terbatas menuju produk final atau produk akhir.

*Prototyping* bekerja dengan baik pada penerapan-penerapan yang berciri sebagai berikut:

1. Resiko tinggi yaitu untuk masalah - masalah yang tidak terstruktur dengan baik, ada perubahan yang besar dari waktu ke waktu, dan adanya persyaratan data yang tidak menentu.
2. Interaksi pemakai penting. Sehingga sistem harus menyediakan dialog on-line antara pelanggan dan komputer.
3. Waktu penyelesaian yang cepat.
4. Perilaku pemakai yang sulit ditebak.
5. Sistem yang inovatif yaitu sistem yang membutuhkan cara penyelesaian masalah dan penggunaan perangkat keras yang mutakhir.

Untuk memodelkan sebuah perangkat lunak, metode *prototyping* memiliki tahapan-tahapan di dalam proses pengembangannya. Tahapan inilah yang menentukan keberhasilan dari sebuah *software*. Pengembang perangkat lunak harus memperhatikan tahapan dalam metode *prototyping* agar *software* akhirnya dapat diterima oleh pemakai. Dan tahapan-tahapan dalam *prototyping* tersebut adalah sebagai berikut :

1. Pengumpulan kebutuhan

Pelanggan dan pengembang bersama-sama mendefinisikan format seluruh perangkat lunak, mengidentifikasi semua kebutuhan, dan garis besar sistem yang akan dibuat.

## 2. Membangun *Prototyping*

Membangun *prototyping* dengan membuat perancangan sementara yang berfokus pada penyajian kepada pelanggan (misalnya dengan membuat input dan format output).

## 3. Evaluasi *Prototyping*

Evaluasi ini dilakukan oleh pelanggan apakah *prototyping* yang sudah dibangun sudah sesuai dengan keinginan pelanggan. Jika sudah sesuai maka langkah keempat akan diambil. Jika tidak, maka *prototyping* direvisi dengan mengulang langkah 1, 2, dan 3.

## 4. Mengkodekan sistem

Dalam tahap ini *prototyping* yang sudah disepakati diterjemahkan ke dalam bahasa pemrograman dan perangkat yang sesuai.

## 5. Menguji sistem

Setelah sistem sudah menjadi suatu perangkat lunak yang siap pakai, harus dites dahulu sebelum digunakan. Pengujian ini dilakukan dengan per blok/ setiap rangkaian.

## 6. Evaluasi Sistem

Pelanggan mengevaluasi apakah sistem yang sudah jadi sudah sesuai dengan yang diharapkan. Jika sudah, maka langkah ketujuh dilakukan, jika belum maka mengulangi langkah 4 dan 5.

## 7. Menggunakan sistem

Perangkat lunak yang telah diuji dan diterima pelanggan siap untuk digunakan.

Berikut ini adalah jenis-jenis *prototyping*, yaitu :

1. Feasibility *prototyping*

Digunakan untuk menguji kelayakan dari teknologi yang akan digunakan untuk sistem informasi yang akan disusun.

2. Requirement *prototyping*

Digunakan untuk mengetahui kebutuhan aktivitas bisnis user.

3. Desain *prototyping*

Digunakan untuk mendorong perancangan system informasi yang akan digunakan.

4. Implementation *prototyping*

Merupakan lanjutan dari rancangan, prototipe ini langsung disusun sebagai suatu sistem informasi yang akan digunakan.

Teknik-teknik *prototyping* meliputi:

1. Perancangan Model

Perancangan awal oleh pengembang untuk dimodelkan sebagai gambaran awal kepada user/pengguna.

2. Perancangan Dialog

Perancangan menu-menu yang akandibuat, dengan maksud agar pengguna dapat dengan mudah menggunaannya.

3. Simulasi

Proses percobaan atau *testing* kepada calon pengguna sebelum *software* atau perangkat dinyatakan layak pakai.

## ***F. Pengujian Sistem***

Tahap ini dilakukan untuk mengukur dan menguji alat agar peneliti memperoleh data yang diperlukan dalam menganalisa kinerja. Selain itu dapat mempermudah perbaikan jika terjadi kesalahan dan kerusakan pada alat. Pengukuran dan pengujian dilakukan per blok/ setiap rangkaian, pengujian kondisi (*state*), dan pengujian secara keseluruhan. Dengan demikian akan diperoleh data yang kemudian akan dilakukan perbandingan dengan data yang diperoleh berdasarkan simulasi.

### **1. Pengujian blok**

Pengujian blok dilakukan dengan tujuan untuk mengetahui kinerja alat pada setiap rangkaian. Bila pada tahap ini terdapat kesalahan atau kerusakan pada rangkaian, maka akan dilakukan perakitan kembali yang mana hasilnya akan disebut prototipe 2.

### **2. Pengujian kondisi (*state*)**

Pengujian kondisi dilakukan untuk mengetahui kinerja alat pada setiap kegiatan yang dilakukan. Bila pada tahap ini terdapat kesalahan atau kerusakan pada rangkaian, maka akan dilakukan perakitan kembali yang mana hasilnya akan disebut prototipe 3.

### **3. Pengujian keseluruhan**

Pengujian keseluruhan dilakukan untuk mengetahui kemampuan alat untuk bekerja, baik dari segi perangkat keras maupun dari segi perangkat lunak.

## BAB IV

### PERANCANGAN SISTEM

#### *A. Rancangan Diagram Blok Sistem Kontrol Alat*

Penelitian ini menggunakan mikrokontroler Arduino Uno R3 sebagai chip utama. Inputan dari alat ini berasal dari *Tag*, sebuah benda kecil yang berupa stiker adesif yang ditempel pada bagian area bawah bus, dimana alat tersebut meneruskan sinyal yang diterima oleh *RFID*, sebuah teknologi *compact wireless*, teknologi yang memanfaatkan frekuensi radio untuk identifikasi otomatis terhadap obyek. *RFID tag* berisi antena yang memungkinkan peralatan itu menerima dan merespon.

Adapun keluaran dari sistem ini berupa motor *servo* yang digunakan untuk menggerakkan palang secara otomatis, led dan sirine sebagai notifikasi sebagai penanda datangnya bus. Sistem kontrol alat menggunakan sumber daya berupa baterai dengan tegangan 12 Volt yang merupakan sumber daya utama yang digunakan di keseluruhan sistem kontrol alat. Sumber daya kemudian diteruskan ke rangkaian *power supply* dan selanjutnya disebarkan ke keseluruhan sistem rangkaian baik itu inputan maupun keluaran sehingga semua fungsi utama pada alat dapat berjalan.

Sistem sirkulasi bus itu sendiri, terdiri dari palang, led, dan sirine yang dirancang sedemikian rupa yang akan secara otomatis berfungsi sebagai notifikasi sterilisasi pada area depan halte. Adapun rancangan blok diagram sistem control alat yang akan dibuat adalah sebagai berikut seperti pada gambar IV. 1.

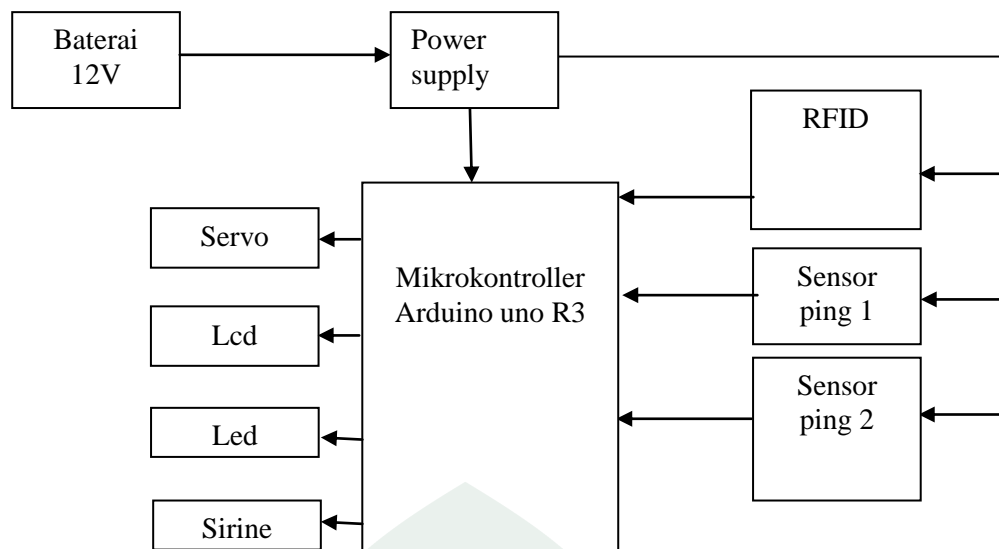

**Gambar IV.1** Diagram Blok Sistem Kontrol Alat

Dari gambar IV.1, diketahui bahwa secara keseluruhan sistem kontrol alat ini terdiri dari beberapa masukan dan keluaran. Adapun sumber daya utama yang digunakan adalah baterai dengan tegangan 12 V dengan rangkaian power sebagai sumber daya seluruh sistem yang ada. Mikrokontroler yang digunakan adalah mikrokontroler Arduino uno r3 sebagai mikro utama. Mikrokontroler ini yang akan mengolah data masukan dan memberikan keluaran kepada aktuator.

Adapun masukan dalam sistem ini berupa data dari sensor *RFID* sebagai data pembacaan pada palang yang akan membuka dan menutup, led, serta sirine. Dan kemudian dikirim ke mikrokontroler untuk diproses dan selanjutnya memberikan keluaran ke aktuator berupa palang yang akan membuka dan menutup secara otomatis. Adapun led dan sirine sebagai notifikasi awal kedatangan bus dan lcd penampil teks sistem kontrol alat.

### ***B. Rancangan Simulasi Sistem Sirkulasi Bus BRT***

Perancangan sistem sterilisasi halte ini menggunakan pembatas pada jalur depan halte, ini dimaksudkan sebagai antisipasi besarnya kemungkinan kendaraan umum untuk masuk ke area pemberhentian bus.

Alat dirancang dengan menggunakan RFID. Dimana pada bagian bawah bus terpasang sebuah *tag* yang akan memberi respon terhadap *query* yang dipancarkan oleh RFID *transceiver*. Pada jalur bus itu sendiri terpasang dua RFID, yang berfungsi sebagai pemicu menutup dan membukanya palang secara otomatis. Pada alat ini juga terdapat Lcd yang berfungsi sebagai penampil teks sistem kontrol alat.

*Ping sensor* juga berada pada palang dan pada dudukan palang. *Ping sensor* palang berfungsi untuk memberi notifikasi deteksi obyek area bawah palang yang apabila suatu objek terdeteksi oleh *ping sensor*, maka palang akan mengambil jeda untuk menutup. Sedangkan *ping sensor* dudukan palang berfungsi memberi notifikasi deteksi obyek area depan halte. Apabila objek terdeteksi pada area depan halte, maka *ping sensor* akan meneruskan sinyal ke *led* dan *sirine*, sehingga *led* akan menyala dan *sirene* akan berbunyi sebagai peringatan pelanggaran pengendara lain.

Susunan dan perancangan alat sirkulasi bus pada halte dapat dilihat dari gambar berikut.



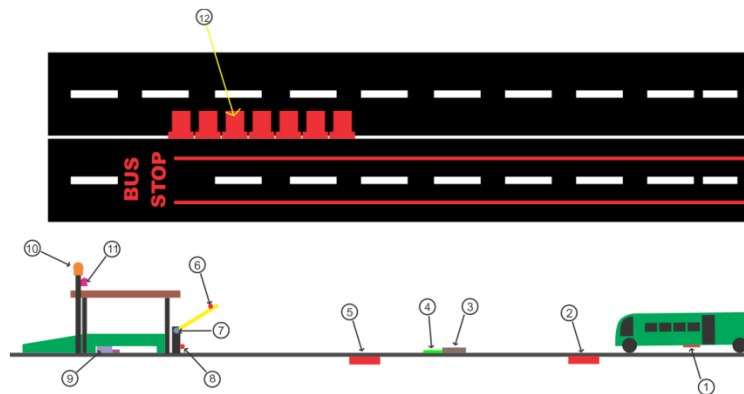

**Gambar IV.2** Rancangan Sistem Sirkulasi Bus BRT

Keterangan :

1. Tag : Sebagai respon terhadap suatu *query* yang dipancarkan oleh suatu RFID
2. RFID (1) : Sebagai identifikasi otomatis terhadap obyek
3. *Arduino Uno R3*: Sebagai *chip* kontrol alat
4. LCD : Sebagai penampil teks
5. RFID (2) : Sebagai identifikasi otomatis terhadap obyek
6. Ping (2) : Sebagai notifikasi adanya objek depan halte
7. Servo : Sebagai penggerak palang
8. Ping (1) : Sebagai notifikasi adanya objek dibawah palang
9. Adaptor : Sebagai sumber arus komponen alat
10. Led : Sebagai notifikasi kedatangan bus
11. *Sirine* : Sebagai notifikasi terdeteksinya obyek depan halte
12. Pembatas jalan : Sebagai pembatas antara kendaraan umum dan busway

### C. Rancangan Perangkat Keras

#### 1. RFID

Dalam penelitian ini digunakan modul RFID *reader* yang berfungsi untuk membaca data pada tag yang kemudian mengirim data tersebut ke arduino. Pemasangan komponen modul RFID dengan *port* arduino dapat dilihat pada tabel 1.

**Tabel IV.1** Sambungan Pin RFID Ke Arduino

Modul RFID		
Nama	Port Arduino	Pin/Port
SS	Digital Pin 10 (PB2)	16
MOSI	Digital Pin 11 (PB3)	17
MISO	Digital Pin 12 (PB4)	18
SCK	Digital Pin 13 (PB5)	19
RST	Digital Pin 5 (PD5)	11

RFID akan mnegeluarkan gelombang radio dan menginduksi RFID tag. Gelombang induksi tersebut berisi nomor ID dan jika dikenali oleh RFID tag, maka memori RFID tag akan mengirimkan kode yang terdapat di memori. ID *chip* melalui antena yang terpasang di RFID tag ke RFID *reader*. Selanjutnya RFID *reader* akan meneruskan kode yang diterima ke arduino.

Arduino akan melaksanakan instruksi yang telah diberikan, jika kode tersebut sesuai maka otomatis akan mengaktifkan relai sehingga motor servo aktif dan menutup palang dan *led* akan menyala, namun jika kode atau nomor ID tidak sesuai maka relai tidak aktif, motor servo dan *led* akan *off* dan palang tidak tertutup.

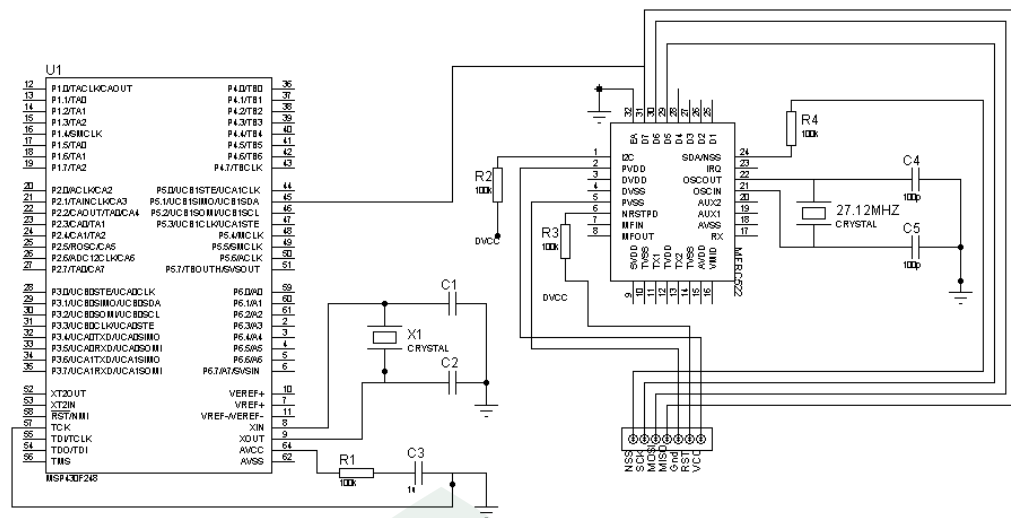

Gambar IV.3 Skema Modul RFID

## 2. Rangkain Motor Servo

Rangkaian motor servo digunakan untuk menggerakkan palang secara otomatis dimana pada saat arduino memproses data yang diterima oleh RFID maka servo akan bergerak secara otomatis. Motor servo dikendalikan dengan memberikan sinyal modulasi lebar pulsa (*Pulse Wide Modulation / PWM*) melalui kabel kontrol. Lebar pulsa sinyal kontrol yang diberikan akan menentukan posisi sudut putaran dari poros motor servo. Sebagai contoh, lebar pulsa dengan waktu 1,5 ms (mili detik) akan memutar poros motor servo ke posisi sudut  $90^{\circ}$ . Bila pulsa lebih pendek dari 1,5 ms maka akan berputar ke arah posisi  $0^{\circ}$  atau ke kiri (berlawanan dengan arah jarum jam), sedangkan bila pulsa yang diberikan lebih lama dari 1,5 ms maka poros motor servo akan berputar ke arah posisi  $180^{\circ}$  atau ke kanan (searah jarum jam).

Ketika lebar pulsa kendali telah diberikan, maka poros motor servo akan bergerak atau berputar ke posisi yang telah diperintahkan, dan berhenti pada posisi tersebut dan akan tetap bertahan pada posisi tersebut. Jika ada kekuatan

eksternal yang mencoba memutar atau mengubah posisi tersebut, maka motor servo akan mencoba menahan atau melawan dengan besarnya kekuatan torsi yang dimilikinya (rating torsi servo). Namun motor servo tidak akan mempertahankan posisinya untuk selamanya, sinyal lebar pulsa kendali harus diulang setiap 20 ms (mili detik) untuk menginstruksikan agar posisi poros motor servo tetap bertahan pada posisinya.

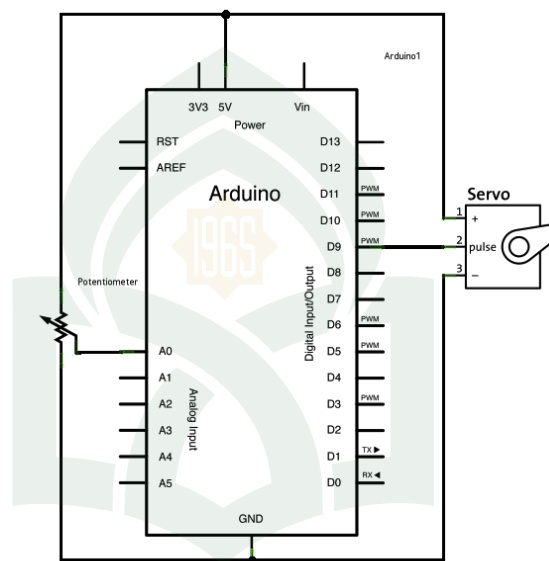

**Gambar IV. 4** Rangkaian Motor Servo

### 3. Rangkaian *Power Supply*

Rangkaian ini merupakan rangkaian utama dalam sistem kontrol alat yang menghubungkan sumber daya dengan keseluruhan rangkaian dalam alat. Sumber daya yang digunakan berasal dari baterai dengan tegangan 12 V.

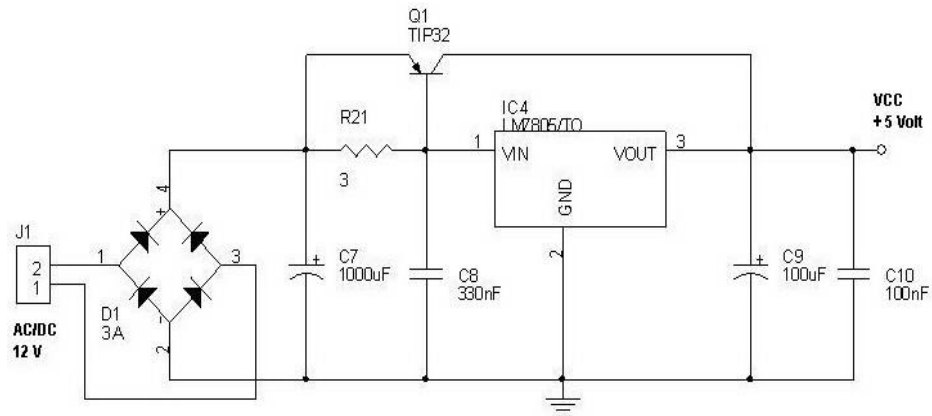

**Gambar IV. 5** Rangkaian *Power Supply*



#### D. Perancangan Perangkat Lunak

##### 1. Simbol *flowchart*

*Flowchart* adalah bagan (*chart*) yang menunjukkan alir (*flow*) di dalam program atau prosedur sistem secara logika. Bagan alir digunakan terutama untuk alat bantu komunikasi dan untuk dokumentasi. Berikut keterangan simbol *flowchart* yang digunakan :

**Tabel IV.2** Keterangan Simbol dalam *Flowchart*

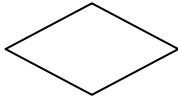
SIMBOL	NAMA	FUNGSI
	<b>Terminator</b>	Permulaan/akhir program
	<b>Garis alir (Flow Line)</b>	Arah aliran program
	<b>Process</b>	Proses perhitungan/proses pengolahan data

	<b><i>Input/Output Data</i></b>	Proses input/output data, parameter, informasi
	<b><i>Decision</i></b>	Perbandingan pernyataan, penyeleksian data yang memberikan pilihan untuk langkah selanjutnya
	<b><i>Preparation</i></b>	Proses inisialisasi atau pemberian harga awal

## 2. Alur program

Dalam perancangan perangkat lunak, arduino menggunakan perangkat lunak sendiri yang sudah disediakan di website resmi arduino. Bahasa yang digunakan dalam perancangan lunak adalah bahasa C/C++ dengan beberapa *library* tambahan untuk perancangan sistem sterilisasi jalur BRT ini seperti *library newping, liquid crystal dan wire*.

Untuk memperjelas, berikut ditampilkan *flowchart* perancangan sistem secara umum bagaimana bus bergerak menuju halte dan membaca sinyal RFID. Sampai bagaimana servo melakukan fungsi menutup dan membuka palang secara otomatis dengan memanfaatkan gelombang radio dari RFID.

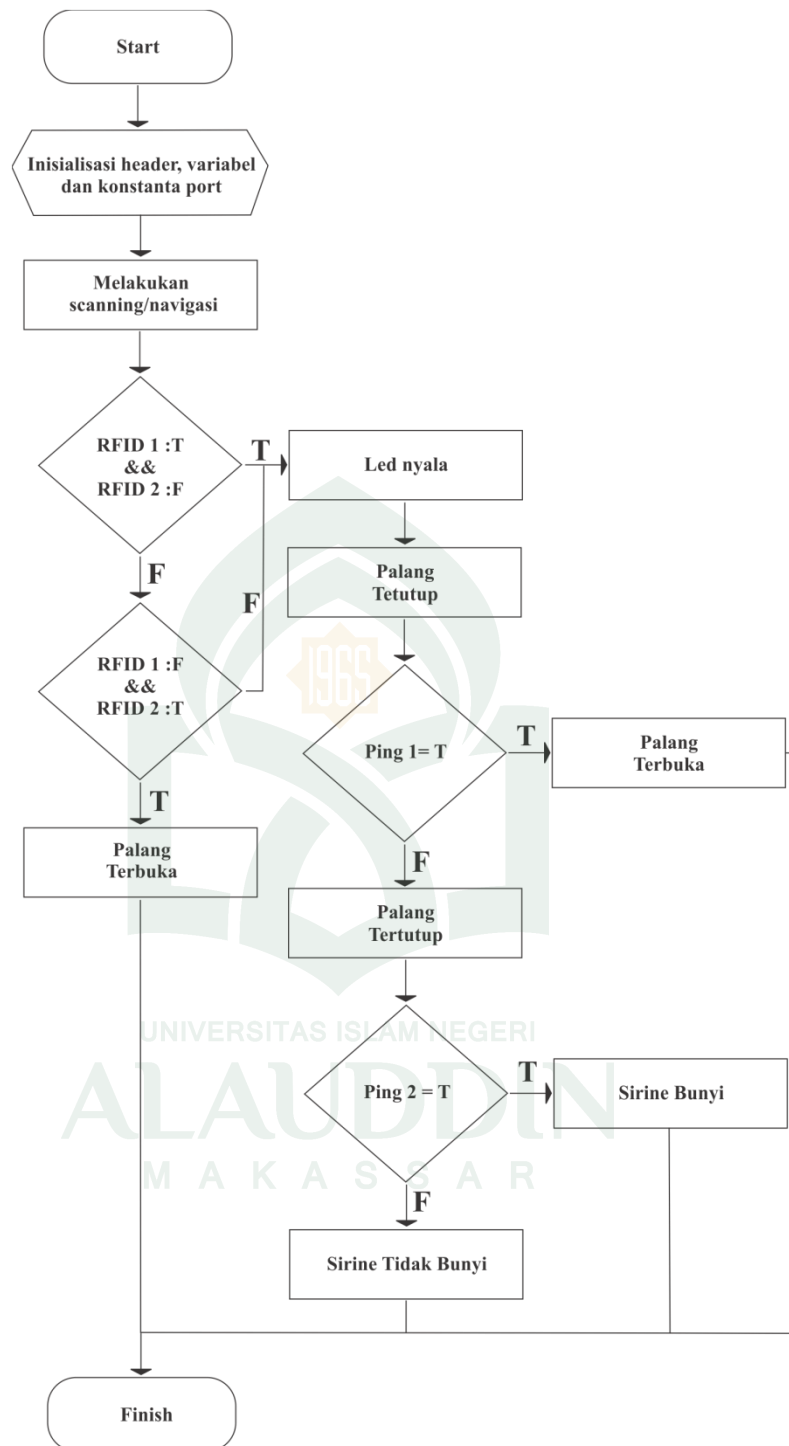

**Gambar IV. 6** Flowchart Sistem Sirkulasi Bus pada Halte BRT

Pada gambar IV.6, saat alat dinyalakan, bus melakukan proses inisialisasi, bagian-bagian sistem mulai melakukan inisialisasi pada alat, mulai dari inisialisasi *header-header*, deklarasi variabel, konstanta, serta fungsi-fungsi yang lain. Ketika bus diberikan aksi bergerak menuju halte, maka RFID 1 akan menerima sinyal dari tag yang ada pada bus yang kemudian diteruskan ke palang dan *led* untuk melakukan fungsi tertentu secara otomatis. bersamaan dengan itu fungsi dari ping yang ada pada palang akan ikut bekerja untuk mengontrol obyek yang terdeteksi, jika ping mendeteksi adanya obyek maka *sirine* secara otomatis akan berbunyi dan jika tidak maka *sirine* akan tetap diam. Dan jika RFID 1 tidak mendapatkan sinyal dari bus maka kondisi palang akan tetap terbuka dan *led* tidak akan menyala. Dan fungsi dari ping tidak akan berjalan.

Selanjutnya jika RFID 2 terdeteksi oleh bus, maka sinyal yang diterima akan diteruskan ke palang untuk membuka secara otomatis, sedangkan fungsi dari *led* dan ping akan tetap berjalan. Apabila RFID 2 tidak menerima sinyal dari bus maka kondisi palang akan tetap tertutup.



## BAB V

### IMPLEMENTASI DAN PENGUJIAN SISTEM

#### A. Implementasi

##### 1. Hasil perancangan alat

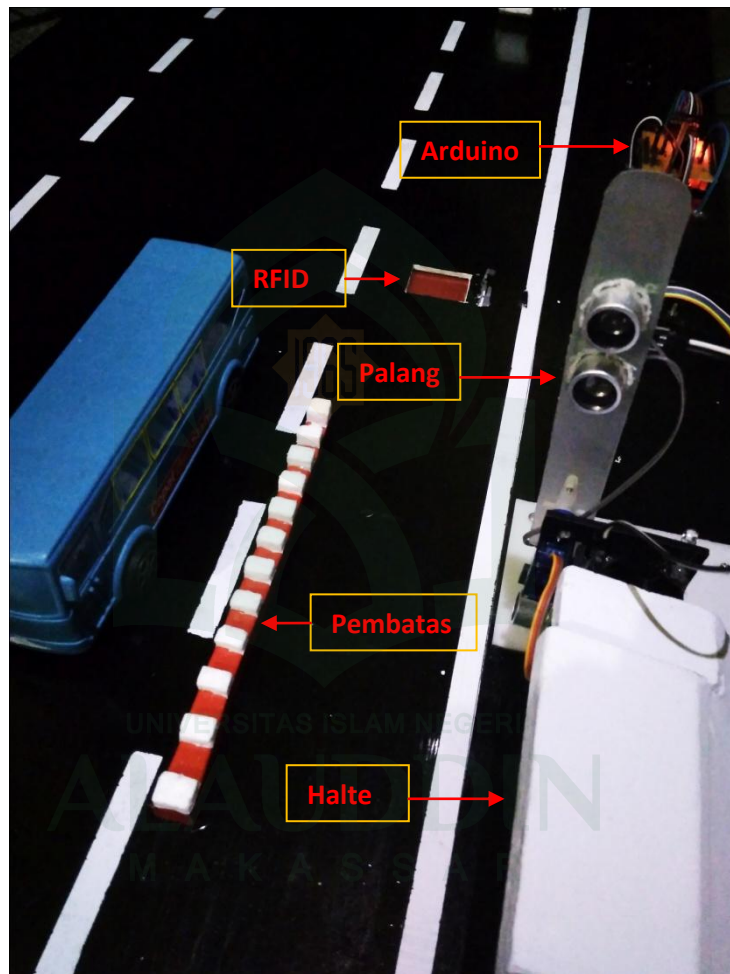

**Gambar V.1** Hasil Rancangan Alat Sistem Sterilisasi

Dari gambar V.1 terlihat bentuk fisik hasil rancangan alat sterilisasi halte BRT dengan 2 sensor RFID, 2 sensor ping, 1 servo, led dan sirine. Peneliti menggunakan 2 sensor RFID dengan posisi RFID reader berada pada area lintas bus sedangkan RFID tag berada pada bus dimaksudkan pembacaan sensor RFID reader oleh RFID tag yang ada pada bus. Sensor ping digunakan untuk

mendeteksi objek pada area halte, sedangkan *led* dan servo sebagai notifikasi dan lcd sebagai penampil teks sistem kontrol alat.

Berikut komponen yang ada pada alat :

Adaptor	: Adaptor utama sebagai sistem kelistrikan keseluruhan
RFID	:Sebagai identifikasi obyek atau data yang dilakukan secara <i>contactless</i> (tanpa kontak langsung)
Sensor ping	: Sensor untuk mendeteksi adanya objek atau tidak pada area halte
Servo	: Sebagai komponen penggerak palang secara otomatis
Led	: sebagai notifikasi kedatangan bus
<i>Sirine</i>	: Sebagai notifikasi adanya objek pada area halte
LCD karakter	: Penampil kontrol alat

## **B. Pengujian sistem**

Pengujian sistem merupakan proses pengekseskusion sistem perangkat keras dan lunak untuk menentukan apakah sistem tersebut cocok dan sesuai dengan yang diinginkan peneliti. Pengujian dilakukan dengan melakukan percobaan untuk melihat kemungkinan kesalahan yang terjadi dari setiap proses.

Adapun pengujian sistem yang digunakan adalah per blok/setiap rangkaian. Pengujian per blok yaitu menguji perangkat dari segi spesifikasi fungsional tanpa menguji desain dan kode program.pengujian dimaksudkan untuk mengetahui apakah fungsi-fungsi dan keluaran sudah berjalan sesuai dengan keinginan.

Dalam melakukan pengujian, tahapan-tahapan yang dilakukan pertama kali adalah melakukan pengujian terhadap perangkat-perangkat inputan yaitu pengujian

terhadap sensor-sensor yang ada meliputi sensor RFID dan sensor ping. Kemudian melakukan pengujian secara keseluruhan sistem kontrol alat.

Adapun tahapan-tahapan dalam pengujian sistem kontrol alat ini adalah sebagai berikut.

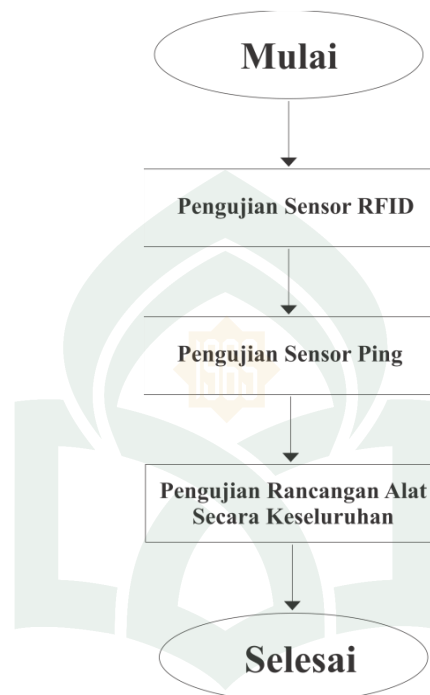

**Gambar V.2** Langkah Pengujian Sistem

### 1. Pengujian Sensor RFID

Untuk pengujian sensor RFID dilakukan dengan menguji respon yang diberikan oleh RFID tag. Pengujian dilakukan dengan mengidentifikasi suatu objek tertentu yaitu dengan menempatkan RFID tag yang berisi identitas pada suatu benda kemudian identitas ini dibaca secara *wireless* oleh RFID *reader*. pengujian dilakukan dengan dua tahap, yaitu dengan melihat respon pada lampu led dan servo.

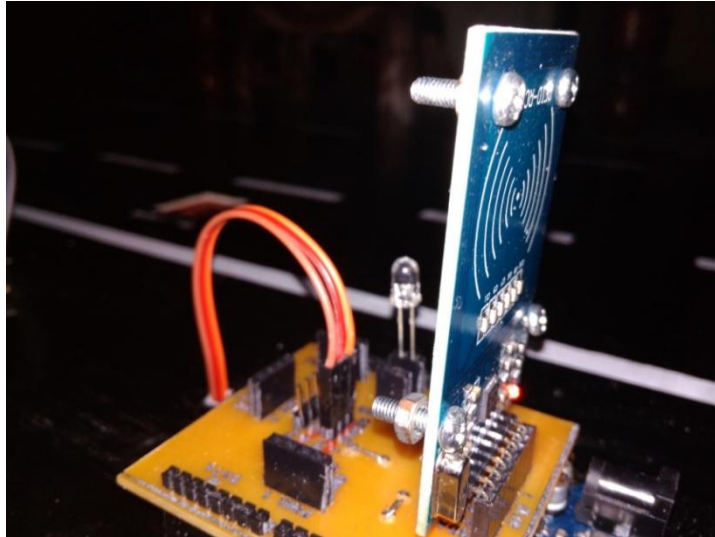

**Gambar V. 3** Pengujian Dengan Melihat Lampu Led

Seperti pada gambar V.3, pengujian sensor RFID dilakukan dengan melihat respon yang ada pada *led*. Pengujian ini dilakukan dengan mendekatkan Tag Pada RFID *reader* sehingga dapat dilihat fungsi pembacaan sinyal yang dapat diterima oleh RFID *reader* yang nantinya diteruskan pada *led*.

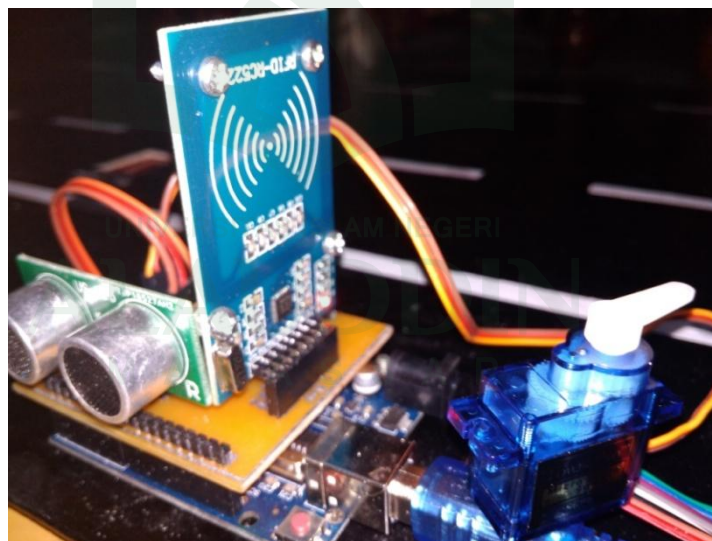

**Gambar V. 4** Pengujian Menggunakan Servo

Selanjutnya pengujian RFID dengan menggunakan servo, seperti pada gambar V.4 servo berada pada 180°. Setelah tag di dekatkan ke RFID *reader* dapat dilihat perubahan derajat pergerakan pada servo kearah 90°.

Untuk melihat hasil pengujian snsor RFID dengan menggunakan *led* dan servo, dapat dilihat pada tabel V.1

**Tabel V.1** Pengujian Sensor RFID dengan *led*

<b>Pengujian</b>	<b>Komponen</b>	<b>Kondisi</b>
RFID	<i>Led</i>	Menyala
RFID	Servo	Berputar 180° ke 90°

**Tabel V.2** Hasil pengamatan Pengujian Sensor RFID

<b>Data Masukan</b>	<b>Harapan</b>	<b>Pengamatan</b>	<b>Kesimpulan</b>
Data dari sensor RFID ke <i>Led</i>	Sensor pada RFID dapat melakukan fungsi pembacaan data yang diterima oleh Tag sehingga dapat meneruskan sinyal ke led	Sensor pada RFID dapat melakukan fungsi dengan baik, dengan keakuratan penerimaan sinyal dari tag yang efektif yang diteruskan ke <i>led</i> , sehingga led dapat menyala	[Ya]Diterima [ ] Ditolak
Data dari sensor RFID ke Servo	Sensor pada RFID dapat melakukan fungsi pembacaan data yang diterima oleh Tag sehingga dapat meneruskan	Sensor RFID dapat menerima sinyal dengan baik oleh Tag, yang dimana Servo dapat berputar keposisi	[Ya]Diterima [ ] Ditolak

	sinyal ke Servo, sehingga servo dapat melakukan fungsi memutar	yang telah ditetapkan	
--	--	-----------------------	--

## 2. Pengujian Sensor PING

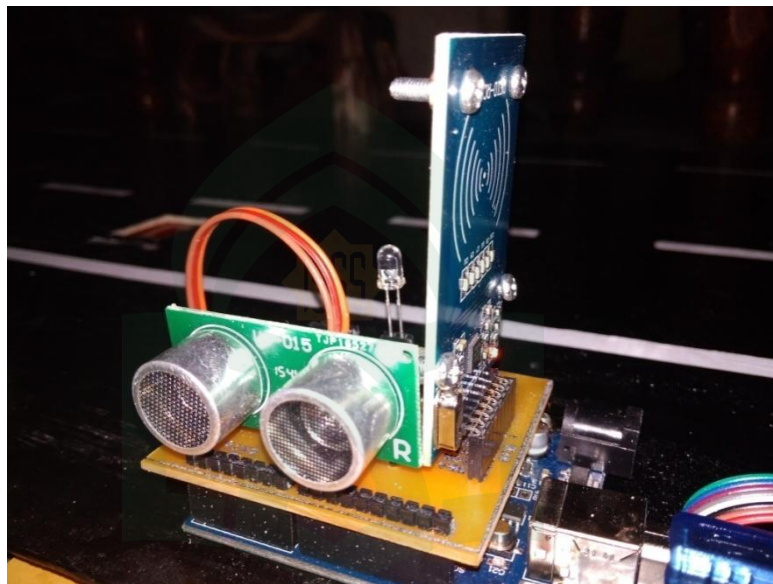

**Gambar V. 5** Pengujian Sensor Ping

Untuk pengujian sensor jarak (*ping*) dilakukan dengan menguji respon yang diberikan oleh sensor jarak terhadap objek yang ada pada area halte. Pengujian dilakukan dengan menghitung berapa lama waktu yang dibutuhkan oleh gelombang ultrasonik yang dipantulkan dan diterima kembali oleh unit sensor penerima.

Seperti tampak pada gambar V.5 Pengujian sensor ping dilakukan dengan meletakkan sensor ping pada area halte untuk melihat seberapa baik pembacaan jarak sensor ping pada objek. Tipe sensor ping yang digunakan peneliti yaitu

sensor ping dengan tipe HC-SR04 dengan kemampuan pembacaan sensor antara 3 cm sampai 100 cm (sesuai dengan *datasheet ping sensor*).

Untuk melihat hasil pengujian sensor ping, dapat dilihat pada tabel V.3 berikut.

**Tabel V.3** Pengujian Sensor Ping

<b>Jarak Sebenarnya dengan halangan (cm)</b>	<b>Jarak Terdeteksi (cm)</b>	<b>Selisih jarak terdeteksi dari jarak sebenarnya</b>
4	4,04	0,04
13	12	1
22	2,4	0,4
50	51,2	1,4
100	100,1	0,1

Dari tabel V.3, dapat dilihat bahwa sensor ping pada alat dapat membaca halangan berupa miniatur mobil. Dalam pembacaan sensor ping, terdapat selisih antara jarak sebenarnya dengan jarak yang dibaca oleh sensor ping. Perbedaan pembacaan sensor ping dapat diakibatkan oleh beberapa faktor antara lain tipe sensor yang digunakan, jumlah tegangan dan arus yang tidak sesuai dalam rangkaian sensor tersebut. Namun dalam pembacaan sensor ini masih tergolong baik dengan melihat perbedaan selisih pembacaan yang tidak terlalu jauh dari jarak yang dideteksi sensor dengan jarak yang sebenarnya.

### 3. Pengujian Sistem Kontrol Alat Secara Keseluruhan

Pengujian sistem kontrol alat dilakukan untuk melihat proses keseluruhan dari sistem kontrol alat mulai dari pembacaan sensor RFID dalam mengirim sinyal ke halte, pembacaan sensor ping dalam mendeteksi objek pada area disekitar halte, serta keseluruhan proses pada sistem kontrol pada alat ini.

Pada tahap ini telah dibuat miniatur berupa halte, bus serta palang yang berada pada area halte. Pada pengujian ini terdapat 2 RFID yang terletak pada jalur kendaraan bus, yang n akan dideteksi secara bertahap oleh tag. Pengujian Alat ini dimulai dengan dijalkannya bus menuju halte, dimana tag pada bus akan mendeteksi RFID yang berada pada jalur. Kemudian mengirim sinyal kesistem kontrol alat pada halte.

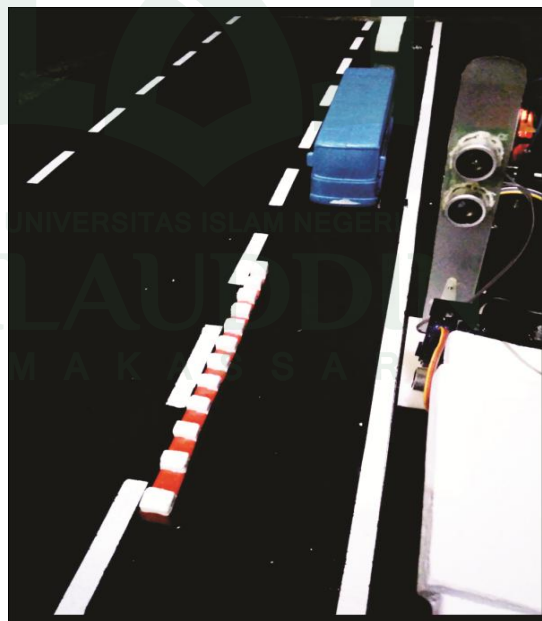

**Gambar V. 6** Rancangan Sistem Alat Keseluruhan



Pada gambar V.6, terlihat bus melewati jalur, dimana RFID pertama terdeteksi oleh tag. Yang kemudian mengirim sinyal ke led sebagai notifikasi awal kedatangan bus, dan palang untuk menutup secara otomatis.

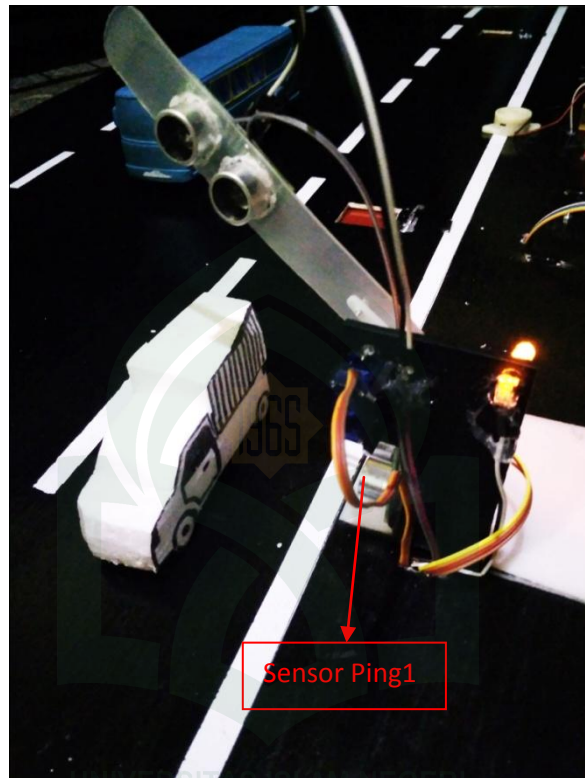

**Gambar V. 7** kondisi Ketika Palang Mulai Tertutup

Gambar V.7 merupakan kondisi dimana palang menutup secara otomatis, bersamaan dengan berfungsinya sensor ping 1 untuk mendeteksi objek pada bawah palang, hal ini dimaksudkan agar, ketika objek terdeteksi dibawah palang maka palang tidak akan menutup secara penuh. Begitupun sebaliknya jika sensor tidak mendeteksi adanya objek maka palang akan tertutup secara penuh.

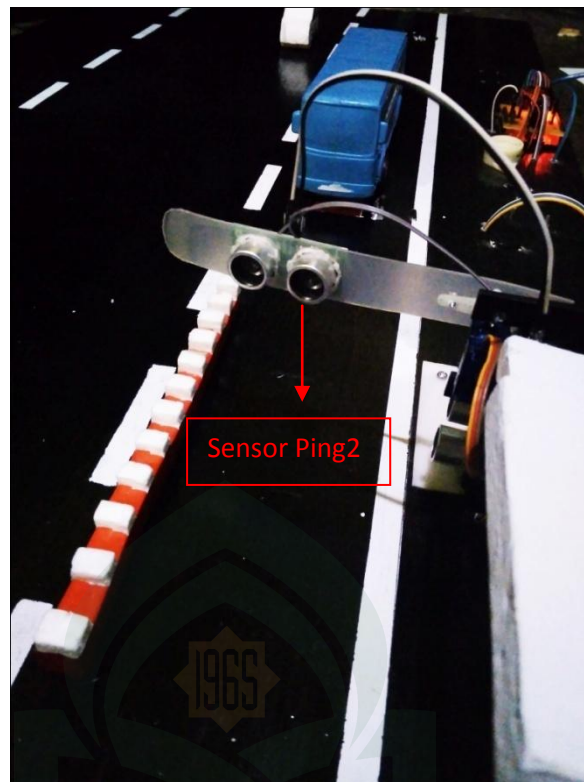

**Gambar V. 8** kondisi Ketika Palang Tertutup Penuh

Ketika servo mulai menutup penuh, maka sensor ping 2 akan bekerja untuk mendeteksi objek pada area depan halte, ini dimaksudkan sebagai antisipasi adanya kendaraan yang parkir sembarangan pada depan halte. Dan jika sensor mendeteksi adanya objek, maka sirine akan secara otomatis berbunyi.



**Gambar V. 9** kondisi Ketika Palang Terbuka

Pada gambar V.9, dapat dilihat bahwa bus telah melaju mendekati halte, dan mendeteksi RFID 2, sinyal yang diterima oleh RFID akan diteruskan pada palang untuk membuka secara otomatis. Setelah palang terbuka penuh maka fungsi dari sensor ping, led dan sirine akan berhenti. pada kondisi ini area disekitar halte telah steril dari objek sehingga bus memiliki ruang yang efektif untuk melakukan pemberhentian pada halte.

Adapun hasil pengujian sistem kontrol alat secara keseluruhan dapat dilihat pada tabel V.4 berikut.

**Tabel V.4** Hasil Pengujian Sistem Secara Keseluruhan

<b>Data Masukan</b>	<b>Harapan</b>	<b>Pengamatan</b>	<b>Kesimpulan</b>
Data dari RFID 1	<p>Alat dapat berjalan dengan baik sesuai sistem yang diterapkan yaitu :</p> <ol style="list-style-type: none"> <li>1. Palang dapat melakukan fungsi secara otomatis untuk menutup</li> <li>2. Led memberikan notifikasi awal kedatangan bus</li> <li>3. Sensor ping1 membaca objek yang ada pada bawah palang</li> <li>4. Sensor ping2 membaca objek yang ada pada area depan halte</li> <li>5. Sirine berbunyi ketika sensor ping 2 mendeteksi adanya objek</li> </ol>	<p>Alat dapat berjalan dengan efektif, dimana RFID menerima sinyal pada tag yang kemudian diteruskan pada komponen alat pada sistem sterilisasi, sehingga dapat berfungsi sepenuhnya</p>	<p>[Ya] Diterima [ ] Ditolak</p>
Data dari	Alat dapat berjalan	Alat dapat berjalan	[Ya] Diterima

RFID 2	dengan baik, ketika RFID 2 menerima sinyal dari tag maka palang akan secara otomatis terbuka penuh	dengan baik dengan kondisi palang membuka secara otomatis ketika menerima sinyal dari RFID 2	[ ] Ditolak
--------	--	--	-------------

Pengujian pada tabel V.4 Dilakukan beberapa tahap dimana disetiap tahap dilakukan dengan menggerakkan bus menuju halte melalui dua RFID , RFID pertama sebagai notifikasi palang membuka secara otomatis disertai dengan berfungsinya dua sensor ping, led, dan sirine. Sedangkan pada RFID kedua memiliki fungsi untuk kemudian membuka palang secara otomatis, dimana bus akan segera memasuki area parkir depan halte pemberhentian.

## BAB VI

### PENUTUP

#### A. Kesimpulan

Berdasarkan hasil penelitian yang telah dilakukan, maka dapat ditarik kesimpulan sebagai berikut :

1. Alat sterilisasi pada halte telah berhasil dirancang dan dibuat dengan menggunakan mikrokontroler *Arduino UNO* dengan sistem deteksi berupa RFID dan dilengkapi dengan sensor ping sebanyak 2 buah. Servo 1 buah, *led* 1 buah, *lcd* dan *buzzer*. Keseluruhan sistem ini dapat berjalan dengan baik sesuai fungsi yang telah diberikan.
2. Hasil pengujian sensor *ping ultrasonic* menunjukkan terdapat *error* atau selisih antara jarak yang sebenarnya dengan jarak pembacaan sensor. Akan tetapi jarak yang terukur oleh sensor masih mendekati jarak yang sebenarnya. Sensor ping ini digunakan untuk mendeteksi objek yang berada pada area halte.
3. Pengujian sistem alat sterilisasi secara keseluruhan menunjukkan bahwa alat dapat berjalan dengan baik. RFID dapat mendeteksi tag yang ada pada bus dan kemudian mengirimkan sinyal kekomponen yang ada pada halte. Sehingga sistem sterilisasi pada halte BRT dapat bekerja dengan efektif.

## ***B. Saran***

Adapun saran yang dapat disampaikan oleh peneliti yaitu, untuk pengembangan selanjutnya dalam meningkatkan penggunaan alat ini, sebaiknya ditambahkan papan informasi pada sistem sterilisasi pada halte BRT, hal ini dimaksudkan agar pemakai jasa BRT dapat melihat penjadwalan pemberangkatan bus dari setiap rute. Selain itu, pengembangan sistem dapat ditambahkan aplikasi mobile yang tidak hanya dapat mendeteksi secara perangkat keras akan tetapi juga dapat mendeteksi melalui perangkat mobile.

Demikian saran yang dapat penulis sampaikan, semoga saran tersebut dapat dijadikan sebagai bahan masukan yang bermanfaat bagi penulis khususnya dan pengembang pada umumnya.

## DAFTAR PUSTAKA

- Azmil. 2012. <http://masjidnh.blogspot.co.id/2012/01/transportasi-pelayanan-fasilitas-umum.html?m=1> (Diakses : 19 Maret 2018)
- Benedictus, Budi. 2013. *Arduino dan Revolusi Teknologi dengan Konsep Open Source*, <http://www.mobgenic.com/2013/03/14/apakah-itu-arduino-bagaimana-arduino-merevolusi-tren-melalui-konsep-open-source/> (Diakses : 27 September 2017)
- Bhasin, Harsh, dik. Black Box Testing based on Requirement Analysis and Design Specifications. *International Journal of Computer Applications*, vol. 87 no.18 (Diakses : 5 Oktober 2017)
- Departemen Agama R.I. *Al-Qur'an Tajwid Warna dan Terjemahnya*, Jakarta: Bumi Aksara, 2008.
- Effendi, Ilham. 2014. *Pengertian dan Kelebihan Arduino*. <http://www.it-jurnal.com/2014/05/pengertian-dan-kelebihan-arduino.html> (Diakses : 27 September 2017)
- Fakhri Aulia, Muhammad. 2007. *Sistem Transportasi Transjakarta dari Sudut Pandang Pedestrian*. Depok: UI.
- Fayyadh, Muhammad. 2015. *Perancangan Sistem Otomatis Palang Pintu Kereta Apis Berbasis Motion Direction*. Bandung. Universitas Telkom.
- Federal Transit Administration dan United States Departement of Transportation, *Characteristics of Bus Rapid Transit for Desicion Making*, (Agustus. 2000). [http://digilib.mercubuana.ac.id/manager/n!@file\\_skripsi/isi4271690156368.pdf](http://digilib.mercubuana.ac.id/manager/n!@file_skripsi/isi4271690156368.pdf) (Diakses : 11 November 2017)
- Hukmia, Bambang, dan Baharuddin. 2014. *Pengembangan Prasarana Feeder Menuju Halte Koridor 2 Bus Rapid Transit (Brt) Mamminasata*. Makassar: Universitas Hasanuddin.
- Juels, Ari. 2005. *RFID Security and Privacy: A Reseach Survey*. [http://www.rsasecurity.com/rsalabs/staff/bios/ajuels/publication/pdfs/rfid\\_survey\\_28\\_09\\_05.pdf](http://www.rsasecurity.com/rsalabs/staff/bios/ajuels/publication/pdfs/rfid_survey_28_09_05.pdf) (Diakses : 8 Oktober 2017)
- Kadir, Abdul. 2015. *From Zero to A Pro: Arduino*. Yogyakarta: Andi.
- Khisty, C. Jotin dan B. Kent Lall. 2006. *Dasar-dasar Rekayasa Transportasi Jilid 2*. Jakarta: Erlangga.



- Khoiruddin, Zikri, Sarwoko, Mas Suraatmadja dan Denny Darlis. 2013. *Perancangan dan Implementasi Sistem Palang Pintu Otomatis Bus Transjakarta dengan RF Zigbee*. Bandung: Universitas Telkom.
- Lcd.<http://elektronika-dasar.web.id/lcd-liquid-cristal-display/> (Diakses : 24 November 2017)
- Led. <http://elektronika-dasar.web.id/led-light-emitting-dioda/> ( Diakses :24 November 2017)
- Levinson et al. 2003. *Bus Rapid Transit - Implementation Guidelines, TCRP Report 90- Volume II*.
- Martin, Remy. 2016. *Sistem Kendali Palang Pintu Otomatis Menggunakan Barcode Berbasis Mikrokontroler Atmega 328P-PU pada Pintu Masuk Perpustakaan UNILA*. Lampung: Universitas Lampung.
- McLeod, Jr. Raymond. 2001. *Sistem Informasi Edisi 7 Jilid 2*. Jakarta: Prenhallindo.
- Miro, Fidel. 2012. *Pengantar Sistem Transportasi*. Jakarta: Erlangga.
- \_\_\_\_\_. 2005. *Perencanaan Transportasi untuk Mahasiswa, Perencana, dan Praktisi*. Jakarta: Erlangga.
- Motorservo.<http://www.scribd.com/doc/156131684/Makalah-motor-servo> (Diakses:24 November 2017)
- Mulyono, Sadyohutomo. 2009. *Manajemen Kota & Wilayah Realita & Tantangan*. Jakarta : Bumi Aksara.
- Nasution. 1996. *Manajemen Transportasi*. Jakarta: Ghalia Indonesia
- Oglesby, Clarkson H. dan Gary, R. Hicks. 1999. *Teknik Jalan Raya*. Jakarta: Erlangga.
- Palang.<http://www.msm-cv.com/2014/03/palang-parkir-atau-palang-pintu-parkir.html?m=1> (Diakses : 25 November 2017)
- Pekalongan.go.id. 2011. *RFID (Radio Frequency 7 Identification) sebagai teknologi sistem pengindentifikasian objek otomatis*, <http://www.pekalongankab.go.id/informasi/artikel/iptek/1615-rfid-radio-frequency-identification-sebagai-teknologi-sistem-pengindentifikasian-objek-otomatis.html>(Diakses:6 Oktober 2017)

- Puspitasari, Hasrina dan Sardjito. 2014. Peningkatan Pelayanan Bus Transjakarta Berdasarkan Preferensi Pengguna (Studi Kasus: Koridor I Blok M –Kota, Jakarta). *JURNAL TEKNIK POMITS Vol. 3, No. 1*. Surabaya: Institut Teknologi Sepuluh Nopember (ITS).
- Rfid. <http://iwanjuda.com/2013/12/20/identifi-kasifrekuensi-radio-atau-rfid/> (Diakses : 24 November 2017)
- Sensorping. <https://fahmizaleeits.wordpress.com/tag/cara-kerja-sensor-ping/> (Diakses : 8 Oktober 2017).
- Shihab, M. Quraish. 2002. *Tafsir Al-Misbah: Pesan, Kesan dan Keserasian al-Qur'an*. Tangerang: Lentera Hati
- \_\_\_\_\_. 2005. *Logika Agama: Kedudukan Wahyu dan Batas-batas Akal dalam Islam*. Ciputat: Lentera Hati.
- Sinaga, Nopensius. *Sistem Dasar Pembuatan Kunci Pintu elektronik Menggunakan RFID Berbasis Mikrokontroler ATMEGA 8535*. (Medan: Universitas SumateraUtara.2011).  
<http://repository.usu.ac.id/xmlui/handle/1234567989/29714?show=full>, (Diakses 8 Oktober 2017)
- Supriatna, Dedi. 2007. *Studi Mengenai Aspek Privasi pada Sistem RFID*. Bandung: Informatika.
- Suryajaya.W.O. 1995. *Aman dan Nyaman di Jalan*. Jakarta: Pustaka Sinar Harapan.
- Tarigan, Zaplin Jiwa Husada. Integrasi Teknologi RFID dengan Teknologi ERP untuk Otomatisasi Data. *Jurnal Teknik Industri*. Vol. 6, No. 2, (Desember. 2004)
- Veronica. 2010. *Konsep Pengembangan Berorientasi Transit Sebagai Pengendalian Pola Pergerakan Transportasi di Kawasan Perkembangan Kota Makassar*. Makassar: Program Pascasarjana, Universitas Hasanuddin.
- Widiyanto. 2012. *Implementasi Kebijakan Transjakarta (Busway) Terhadap Kemacetan Lalulintas di Jakarta*. Jakarta: KIK- Kajian Ilmu Kepolisian.

## RIWAYAT HIDUP PENULIS



Saifullah, lahir di Maccepe pada tanggal 26 Juli 1993, putra dari pasangan bahagia Saharuddin dan Hajra. Dan merupakan anak pertama dari tiga bersaudara. Memulai bangku sekolah pada tahun 1998 di SD Inpres 10/73 Patangkai, Bone. Kemudian melanjutkan ke tingkat sekolah menengah pertama pada tahun 2005 di SMP Negeri 1 Lappariaja, kemudian melanjutkan ke sekolah menengah atas pada tahun 2009 di SMA Negeri 1 Lappariaja. Setelah lulus sekolah menengah atas, penulis melanjutkan studi ke tingkat perkuliahan di Universitas Islam Negeri Alauddin Makassar Fakultas Sains dan Teknologi Jurusan Teknik Informatika.

Penulis bisa dihubungi melalui email : [saifullahax7@gmail.com](mailto:saifullahax7@gmail.com)

ALA UDDIN  
M A K A S S A R