

**Penerapan Logika Fuzzy Pada Sistem Pendukung Keputusan Bantuan
Siswa Miskin (BSM) di SDN 106 Pinceng Pute**



UNIVERSITAS ISLAM NEGERI
ALAUDDIN
M A K A S S A R

SKRIPSI

Diajukan untuk memenuhi salah satu syarat guna mencapai gelar
Sarjana Komputer pada Jurusan Teknik Informatika
Fakultas Sains dan Teknologi
UIN Alauddin Makassar

Oleh :

EDI FAJAR

NIM : 60200113067

**JURUSAN TEKNIK INFORMATIKA
FAKULTAS SAINS DAN TEKNOLOGI
UNIVERSITAS ISLAM NEGERI (UIN) ALAUDDIN MAKASSAR
2018**

PERSETUJUAN PEMBIMBING

Pembimbing penulisan skripsi saudara **Edi Fajar**, NIM: 60200113067, mahasiswa Jurusan Teknik Informatika pada Fakultas Sains dan Teknologi Universitas Islam Negeri (UIN) Alauddin Makassar, setelah dengan seksama meneliti dan mengoreksi skripsi yang bersangkutan dengan judul, ” **Penerapan Logika Fuzzy Pada Sistem Pendukung Keputusan Bantuan Siswa Miskin (BSM) di SDN 106 Pinceng Pute**”, memandang bahwa skripsi tersebut telah memenuhi syarat-syarat ilmiah dan dapat disetujui untuk diajukan ke sidang *Munaqasyah*.

Demikian persetujuan ini diberikan untuk proses selanjutnya.

Makassar, 6 Maret 2018

Pembimbing I



Faisal Akib, S.Kom., M.Kom
Nip : 19761212 200501 1 005

Pembimbing II



Dr. H. Kamaruddin Tone, MM
Nip : 19571231 199203 1 002

PERNYATAAN KEASLIAN SKRIPSI

Saya yang bertanda tangan di bawah ini :

Nama : Edi Fajar

NIM : 60200113067

Jurusan : Teknik Informatika

Judul Skripsi : Penerapan Logika Fuzzy Pada Sistem Pendukung Keputusan
Bantuan Siswa Miskin (BSM) di SDN 106 Pinceng Pute.

Menyatakan dengan sebenarnya bahwa skripsi yang saya tulis ini benar merupakan hasil karya saya sendiri dan bukan merupakan pengambilalihan tulisan ataupun pikiran orang lain yang saya akui sebagai hasil tulisan atau pikiran sendiri.

Apabila dikemudian hari terbukti atau dapat dibuktikan bahwa skripsi ini hasil jiplakan, maka saya bersedia menerima sanksi atas perbuatan tersebut sesuai ketentuan yang berlaku.

Makassar, 6 Maret 2018

Penulis,

Edi Fajar

PENGESAHAN SKRIPSI

Skripsi ini berjudul “Penerapan Logika Fuzzy Pada Sistem Pendukung Keputusan Bantuan Siswa Miskin (BSM) di SDN 106 Pinceng Pute” yang disusun oleh saudara Edi Fajar, NIM: 60200113067, Mahasiswa Jurusan Teknik Informatika Universitas Islam Negeri (UIN) Alauddin Makassar, telah diuji dan dipertahankan dalam sidang Munaqasyah yang diselenggarakan pada Tanggal, **6 Maret 2018 M** dinyatakan telah dapat diterima sebagai salah satu syarat untuk memperoleh gelar Sarjana Komputer dalam Jurusan Teknik Informatika dengan beberapa perbaikan.

Makassar, 6 Maret 2017 M
18 Jumadil Akhir 1439 H

DEWAN PENGUJI

- | | | |
|------------------|---------------------------------------|---------|
| 1. Ketua | : Dr. M. Tahir Maloko, M.HI. | (.....) |
| 2. Sekretaris | : A. Hutami Endang, S.Kom., M.Kom. | (.....) |
| 3. Munaqisy I | : Faisal, S.T., M.T. | (.....) |
| 4. Munaqisy II | : Prof. Dr. H. Arifuddin Ahmad, M.Ag. | (.....) |
| 5. Pembimbing I | : Faisal Akib, S.Kom., M.Kom. | (.....) |
| 6. Pembimbing II | : Dr. H. Kamaruddin Tone, MM. | (.....) |

Diketahui oleh :

Dekan Fakultas Sains dan Teknologi
UIN Alauddin Makassar



Prof. Dr. H. Arifuddin Ahmad, M.Ag.
Nip. 19691205 199303 1 001

KATA PENGANTAR

بِسْمِ اللَّهِ الرَّحْمَنِ الرَّحِيمِ

Dengan segala kerendahan hati penulis panjatkan puji syukur kehadirat Allah swt., atas segala limpahan rahmat dan hidayah-Nya, serta shalawat dan Salam, senantiasa tercurahkan kepada junjungan Nabi Muhammad saw., yang telah menyelamatkan manusia dari dunia Jahiliyah, menuju dunia terdidik yang diterangi dengan cahaya keilmuan sehingga skripsi dengan judul “*Penerapan Logika Fuzzy Pada Sistem Pendukung Keputusan Bantuan Siswa Miskin (BSM) di SDN 106 Pinceng Pute*” dapat terselesaikan dengan baik meski melalui banyak tantangan dan hambatan.

Skripsi ini diajukan untuk memenuhi salah satu syarat utama, dalam meraih gelar Sarjana Komputer (S.Kom.) pada Teknik Informatika, Fakultas Sains dan Teknologi, Universitas Islam Negeri (UIN) Alauddin Makassar. Penulis menyadari bahwa didalam penyusunan skripsi ini, tidak terlepas dari berbagai pihak yang banyak memberikan doa, dukungan dan semangatnya.

Olehnya itu, melalui kesempatan ini, penulis menyampaikan rasa terimakasih yang sebesar-besarnya kepada orang tua penulis, Faridah serta kepada om dan tante Rosmini, S.Sos dan Alimin, S.Pd. atas limpahan kasih sayang dan pengorbanan materi maupun non materi, serta dorongan semangat dan doa yang selalu dipanjatkan untuk penulis. Serta untuk saudara-saudara yang selalu memotivasi, memberi semangat dan ruang kepada penulis untuk tetap berkarya. Demikian pula ucapan dan penghargaan yang setinggi-tingginya kepada :

1. Rektor Universitas Islam Negeri (UIN) Alauddin Makassar. Prof. Dr. H. Musafir Pababbari, M.Si.
2. Dekan Fakultas Sains dan Teknologi Universitas Islam Negeri (UIN) Alauddin Makassar Prof. Dr. H. Arifuddin Ahmad, M.Ag.
3. Ketua Jurusan dan Sekretaris Jurusan Teknik Informatika, Fakultas Sains dan Teknologi, Universitas Islam Negeri (UIN) Alauddin Makassar, Faisal, S.T., M.T. dan A. Muhammad Syafar, S.T., M.T.
4. Pembimbing I Faisal Akib, S.Kom., M.Kom., dan Pembimbing II Dr. H. Kamaruddin Tone, MM, yang telah membimbing penulis dengan sangat baik penuh kesabaran.
5. Penguji Kompetensi Faisal, S.T., M.T, serta Penguji Integrasi Prof. Dr. H. Arifuddin Ahmad, M.Ag, yang telah menyumbangkan banyak ide dan saran yang membangun untuk penulis.
6. Seluruh Dosen Jurusan Teknik Informatika.
7. Staf jurusan Teknik Informatika dan Sistem Informasi serta staf/pegawai dalam jajaran lingkup Fakultas Sains dan Teknologi, Universitas Islam Negeri (UIN) Alauddin Makassar, yang telah dengan sabar melayani penulis dalam menyelesaikan administrasi pengurusan skripsi, dimana penulis merasa selalu mendapatkan pelayanan terbaik, sehingga Alhamdulillah pengurusan skripsi ini dapat terselesaikan dengan lancar.
8. Terkhusus kepada teman - teman seperjuangan yang telah banyak membantu, meluangkan waktu dan membimbing penulis selama mengerjakan tugas akhir serta selalu memotivasi dan memberikan ide – ide yang membangun.

9. Terimakasih kepada Keluarga Besar Jurusan Teknik Informatika angkatan 2013 “BINER” atas kebersamaan, kekeluargaan, dukungan, dan canda tawa yang sering kali muncul mewarnai hari-hari penulis selama duduk di bangku kuliah.
10. Seluruh pihak yang tidak dapat penulis sebutkan satu per satu, namun telah banyak terlibat membantu penulis dalam proses penyusunan skripsi ini.

Semoga skripsi ini dapat bernilai ibadah disisi Allah swt. Dan dijadikan sumbangsi sebagai upaya mencerdaskan kehidupan bangsa, agar berguna bagi pengembangan ilmu pengetahuan khususnya bagi mahasiswa Teknik Informatika UIN Alauddin Makassar.

Makassar, 6 Maret 2018

Edi Fajar



DAFTAR ISI

HALAMAN JUDUL	
PERSETUJUAN PEMBIMBING.....	i
PERNYATAAN KEASLIAN SKRIPSI.....	ii
PENGESAHAN SKRIPSI	iii
KATA PENGANTAR	iv
DAFTAR ISI	vii
DAFTAR GAMBAR	xi
DAFTAR TABEL.....	xiii
ABSTRAK	xiv
BAB I PENDAHULUAN	
A. Latar Belakang Masalah.....	1
B. Rumusan Masalah.....	5
C. Fokus Penelitian Dan Deskripsi Fokus	5
D. Kajian Pustaka	6
E. Tujuan Penelitian	8
F. Kegunaan Penelitian	8
1. Kegunaan bagi Dunia Akademik	8
2. Kegunaan bagi Pengguna.....	9
3. Kegunaan bagi Penulis.....	9
BAB II TINJAUAN TEORITIS	
A. Tinjauan Alquran	10
B. Sistem.....	11

C. Aplikasi	13
D. Logika <i>Fuzzy</i>	14
E. Metode <i>Fuzzy</i> Mamdani	15
F. Konsep Pengambilan Keputusan	17
G. SD Negeri 106 Pinceng Pute	21
H. <i>Personal Home Page (PHP)</i>	22
I. <i>Bootstrap</i>	22
J. Web	23
1. Daftar Simbol <i>Flowmap Diagram</i>	24
2. Daftar Simbol <i>Sequence Diagram</i>	26
3. Daftar Simbol <i>Flowchart</i>	27
4. Daftar Simbol <i>Activity Diagram</i>	28
5. Daftar Simbol <i>Use Case Diagram</i>	29
6. Daftar Simbol <i>Class Diagram</i>	31
BAB III METODE PENELITIAN	
A. Jenis Penelitian	32
B. Pendekatan Penelitian	32
C. Sumber Data	32
D. Metode Pengumpulan Data	33
1. Wawancara	33
2. Studi Literatur	33
E. Instrumen Penelitian	33
1. Perangkat Keras	34
2. Perangkat Lunak	34

F. Teknik Pengolahan Dan Analisis Data.....	34
G. Metode Perancangan Aplikasi.....	35
H. Teknik Pengujian Sistem.....	37
1. <i>Unit Testing</i>	38
2. <i>Integration Testing</i>	39
3. <i>System Testing</i>	39

BAB IV ANALISIS DAN PERANCANGAN SISTEM

A. Analisis Sistem Yang Sedang Berjalan	40
B. Analisis Sistem yang dirancang	41
1. Analisis Masalah	43
2. Analisis Kebutuhan Sistem	43
3. Analisis Kelemahan	44
C. Perancangan Sistem.....	45
1. <i>Use Case Diagram</i>	45
2. <i>Class Diagram</i>	45
3. <i>Sequence Diagram</i>	46
4. <i>Activity Diagram</i>	48
5. Struktur Navigasi	50
6. <i>Flowchart</i>	50
7. Perancangan Antarmuka (<i>interface</i>)	52
D. Perancangan Basis Data	55
1. <i>Entity Relationship Diagram (ERD)</i>	55
2. Rancangan Tabel.....	55

BAB V IMPLEMENTASI DAN PENGUJIAN SISTEM

A. Implementasi Sistem	57
1. <i>Desain Interface</i>	57

B. Hasil Pengujian	61
C. Pengujian Kelayakan Sistem	63
BAB VI PENUTUP	
A. Kesimpulan.....	64
B. Saran	64
DAFTAR PUSTAKA	66
RIWAYAT HIDUP PENULIS	68



DAFTAR GAMBAR

Gambar II.1. Model Konseptual SPK	20
Gambar III.1. Karakteristik Sistem Pendukung Keputusan	21
Gambar III.1. Metode <i>Waterfall</i>	35
Gambar IV.1. <i>Flowmap</i> pada sistem yang sedang berjalan	40
Gambar IV.2. <i>Flowmap</i> pada sistem yang dirancang	42
Gambar IV.3. <i>Use Case Diagram</i>	45
Gambar IV.4. <i>Class Diagram</i>	46
Gambar IV.5. <i>Sequence Diagram</i> untuk <i>Login User</i>	46
Gambar IV.6. <i>Sequence diagram</i> untuk data siswa	47
Gambar IV.7. <i>Sequence Diagram</i> menu Aturan	47
Gambar IV.8. <i>Sequence Diagram</i> hasil analisa	48
Gambar IV.9. <i>Activity Diagram</i>	49
Gambar IV.10. Struktur Navigasi	50
Gambar IV.11. <i>Flowchart</i>	51
Gambar IV.12. Antarmuka Login	52
Gambar IV.13. Antarmuka Data Admin	52
Gambar IV.14. Antarmuka Data Siswa	53
Gambar IV.15. Antarmuka Aturan	53
Gambar IV.16. Antarmuka Hasil Analisa	54
Gambar IV.17. Antarmuka Menu Tentang Sistem	54
Gambar IV.18. Diagram ER	55
Gambar V.1. Antarmuka Menu Login Admin	57

Gambar V.2. Antarmuka Menu Utama.....	58
Gambar V.3. Antarmuka Menu Data Admin.....	58
Gambar V.4. Antarmuka Menu Data Siswa.....	59
Gambar V.5. Antarmuka Menu Aturan.....	59
Gambar V.6. Antarmuka Menu Hasil Analisa.....	60
Gambar V.7. Antarmuka Menu About.....	60



DAFTAR TABEL

Tabel II.1 Daftar Simbol <i>Flowmap Diagram</i>	24
Tabel II.2 Daftar Simbol <i>Sequence Diagram</i>	26
Tabel II.3 Daftar Simbol <i>Flowchart</i>	27
Tabel III.4. Daftar Simbol <i>Activity Diagram</i>	28
Tabel III.5. Daftar Simbol <i>Use Case Diagram</i>	30
Tabel III.6. Daftar Simbol <i>Class Diagram</i>	31
Tabel IV.1. Tabel Admin	55
Tabel IV.2. Tabel Data Siswa	56
Tabel IV.3. Tabel Aturan	56
Tabel V.1. Pengujian Login Admin	61
Tabel V.2. Pengujian Menu Data Siswa	61
Tabel V.3. Pengujian Menu Data Aturan.....	62
Tabel V.4. Pengujian Menu Data Hasil analisa	62

ABSTRAK

Nama : Edi Fajar
NIM : 60200113067
Jurusan : Teknik Informatika
Judul : Penerapan Logika Fuzzy Pada Sistem Pendukung Keputusan Bantuan Siswa Miskin (BSM) di SDN 106 Pinceng Pute.
Pembimbing I : Faisal Akib, S.Kom., M.Kom.
Pembimbing II : Dr. H. Kamaruddin Tone, MM.

Penelitian ini dilatarbelakangi dengan adanya kebijakan Pemerintah dalam meningkatkan mutu Pendidikan dengan meliputi pelaksanaan wajib belajar untuk anak usia 6-21 Tahun yang saat ini tengah diupayakan Kementerian Pendidikan dan Kebudayaan (Kemendikbud). Dengan adanya upaya Pemerintah dalam memberikan akses Pendidikan kepada Kelompok masyarakat yang selama ini kurang dapat menjangkau layanan pendidikan maka dibuatlah suatu program bantuan beasiswa miskin yang diharapkan dapat menjangkau segenap lapisan masyarakat kurang mampu. Di SD Negeri 106 Pinceng Pute terkadang ditemukan adanya pemberian bantuan yang tidak tepat sasaran. Dikarenakan dalam proses pemberiannya masih berdasarkan atas dasar pengamatan terhadap kondisi calon penerima bantuan. Baik itu pengamatan secara langsung maupun hanya berdasarkan masukan - masukan dari pihak yang dipercaya. Rumusan masalah dari penelitian ini adalah Bagaimana merancang aplikasi sistem pendukung keputusan dalam pemberian bantuan beasiswa miskin di SD Negeri 106 Pinceng Pute. Adapun tujuan dari penelitian ini diharapkan dapat menghasilkan rancangan sistem aplikasi yang dapat membantu dalam proses pengambilan keputusan pemberian bantuan beasiswa miskin.

Penelitian ini menggunakan jenis penelitian kuantitatif dengan konsep perhitungan persentase, rata-rata, ehi kuadrat, dan juga perhitungan statistik lainnya, sedangkan metode pengumpulan data yang digunakan yaitu wawancara yang dilakukan melalui tatap muka dan tanya jawab langsung antara pengumpul data dengan narasumber / sumber data. Analisis yang dilakukan mencakup analisis sistem dan analisis aplikasi..

Dari penelitian ini menghasilkan perancangan dan aplikasi pendukung keputusan dalam pemberian bantuan beasiswa miskin. Penelitian ini menyimpulkan aplikasi yang dibangun dapat memberikan kemudahan dan membantu pihak sekolah khususnya SD Negeri 106 Pinceng Pute dalam proses pemberian bantuan beasiswa miskin.

Kata Kunci: Logika *Fuzzy*, Mamdani, Sistem Pendukung Keputusan, Beasiswa.

BAB I

PENDAHULUAN

A. Latar Belakang Masalah

Kebijakan Peningkatan mutu Pendidikan dengan meliputi pelaksanaan wajib belajar untuk anak usia 6-21 Tahun yang saat ini tengah diupayakan Kementerian Pendidikan dan Kebudayaan (Kemendikbud) merupakan upaya Pemerintah dalam memberikan akses Pendidikan kepada Kelompok masyarakat yang selama ini kurang dapat menjangkau layanan pendidikan, seperti masyarakat miskin, masyarakat yang tinggal di daerah yang terpencil, masyarakat di daerah konflik maupun masyarakat penyandang cacat. Program bantuan siswa miskin ini diwujudkan dengan pemberian kartu Indonesia Pintar (KIP) yang nantinya dapat digunakan untuk mendapatkan bantuan dari Pemerintah. Program Indonesia Pintar (PIP) yang mulai digalakkan Pemerintah sejak tahun 2015. menjadi penyempurna dari program sebelumnya.

Dalam UUD 1945 BAB XIII, Pasal 31, ayat (1) menyatakan bahwa : “Setiap warga negara berhak mendapatkan pendidikan”. Hal ini menegaskan bahwa sistem pendidikan Nasional harus mampu memberi kesempatan yang seluas - luasnya kepada masyarakat untuk mendapatkan pendidikan yang layak. Namun dalam proses pelaksanaannya, masih banyak masyarakat yang tidak mendapatkan pendidikan yang layak dikarenakan faktor ekonomi. Untuk mengurangi atau mencegah anak putus sekolah dikarenakan faktor ekonomi dan sekaligus menarik anak usia sekolah agar masuk sekolah serta pemberian akses kepada masyarakat yang selama ini kurang terjangkau oleh pendidikan, melalui APBN diberikan

bantuan uang tunai kepada siswa yang kurang mampu atau miskin. Sesuai dengan amanat Konstitusi yang diimplementasikan melalui kebijakan kementerian pendidikan dan kebudayaan (Kemendikbud) dengan memberikan subsidi untuk memberikan subsidi untuk biaya pendidikan siswa miskin dalam wujud program Indonesia Pintar dengan cara pemberian Kartu Indonesia Pintar kepada anak usia sekolah.

Program ini sejalan dengan apa yang ada dalam Alquran dalam Q.S Al-Isra ayat 26 sebagai berikut :

وَأَاتِ ذَا الْقُرْبَىٰ حَقَّهُ وَالْمِسْكِينَ وَابْنَ السَّبِيلِ وَلَا تُبَذِّرْ تَبْذِيرًا ﴿٢٦﴾

Terjemahnya:

Dan berikanlah kepada keluarga-keluarga yang dekat akan haknya, kepada orang miskin dan orang yang dalam perjalanan; dan janganlah kamu menghambur-hamburkan (hartamu) secara boros.

Menurut Tafsir Quraish Shihab ayat di atas menjelaskan bahwa berikanlah kepada keluarga-keluarga dekatmu hak mereka berupa kebajikan dan jalinan silaturahmi. Berikan juga hak orang-orang miskin yang membutuhkan dan musafir yang kehabisan harta dalam bentuk zakat dan sedekah. Janganlah menghambur - hamburkan hartamu pada hal-hal yang tidak mendatangkan maslahat, secara berlebih-lebihan.

Dalam tafsir ayat tersebut telah dijelaskan bahwa Allah SWT telah berfirman dan memerintahkan kepada kita semua sebagai umat Islam untuk memberikan atau menunaikan hak (berzakat, shadaqah, infaq dll) kepada kaum dhuafa seperti orang-orang miskin, orang terlantar, dan juga orang yang dalam perjalanan.

Dalam ayat lain dalam surah Q.S Al Maidah ayat 8 dijelaskan bahwa :

يَتَأْتِيهَا الَّذِينَ ءَامَنُوا كُونُوا قَوَّامِينَ لِلَّهِ شُهَدَاءَ بِالْقِسْطِ وَلَا يَجْرِمَنَّكُمْ
 شَتَّانُ قَوْمٍ عَلَىٰ ءَلَا تَعْدِلُوا ءَعْدِلُوا هُوَ أَقْرَبُ لِلتَّقْوَىٰ وَاتَّقُوا اللَّهَ إِنَّ اللَّهَ
 خَبِيرٌ بِمَا تَعْمَلُونَ ﴿٨﴾

Terjemahnya:

Hai orang-orang yang beriman hendaklah kamu jadi orang-orang yang selalu menegakkan (kebenaran) karena Allah, menjadi saksi dengan adil. Dan janganlah sekali-kali kebencianmu terhadap sesuatu kaum, mendorong kamu untuk berlaku tidak adil. Berlaku adillah, karena adil itu lebih dekat kepada takwa. Dan bertakwalah kepada Allah, sesungguhnya Allah Maha Mengetahui apa yang kamu kerjakan.

Menurut Tafsir Jalalayn ayat diatas memerintahkan kepada umat muslim tetap berlaku adil, baik kepada kawan maupun lawan. Kita dilarang untuk berbuat dzolim kepada suatu kelompok/kaum atas dasar kebencian.

Berdasarkan tafsir ayat tersebut telah dijelaskan bahwa perlunya sikap adil dalam suatu perkara tanpa membedakan satu sama lain. Hal ini sejalan dengan sistem pendukung keputusan bantuan siswa miskin dirancang penulis, dimana proses pengambilan keputusan diharapkan dapat dilakukan secara adil kepada siswa/siswi yang berhak untuk mendapatkannya.

Kebijakan Pemerintah akan berjalan dengan baik apabila di dukung dengan komitmen yang kuat dari pengelola yang mengatur mekanisme pengelolaan dana,

pembagian tugas pada masing - masing instansi serta pengawasan terhadap proses pemberian bantuan siswa miskin ini.

Penentuan seleksi pemberian bantuan siswa miskin di SDN 106 Pinceng Pute saat ini masih berdasarkan atas dasar pengamatan terhadap kondisi calon penerima bantuan. Baik itu pengamatan secara langsung maupun hanya berdasarkan masukan - masukan dari pihak yang dipercaya. Selanjutnya setiap siswa calon penerima bantuan akan diberikan skala prioritas untuk menentukan tingkat kelayakan penerima bantuan berdasarkan kriteria - kriteria yang telah ditentukan. Penentuan dengan cara seperti ini dapat menimbulkan kesalahan dalam proses penyeleksian dalam menentukan kriteria - kriteria yang telah ditetapkan. Hal ini diakibatkan karena sulitnya pengelolaan dengan sistem yang ada pada saat ini. Belum adanya metode yang dapat membantu menentukan pemberian bantuan ini kepada siswa - siswa yang layak untuk mendapatkannya.

Berdasarkan permasalahan diatas dapat diusulkan sebuah solusi dengan membangun sebuah aplikasi sistem pembantu keputusan dengan memanfaatkan penggunaan logika fuzzy dalam menentukan bobot tiap-tiap kriteria penentuan keputusan pemberian bantuan. Sehingga dapat menentukan kriteria - kriteria prioritas siswa yang berhak mendapatkannya. Model yang digunakan dalam aplikasi sistem pendukung keputusan ini adalah dengan menggunakan metode logika fuzzy Mamdani. Metode mamdani adalah metode yang juga sering di kenal dengan metode *MAX-MIN* atau *MAX-PRODUCT*. Dalam Metode Mamdani penilaian dilakukan dengan menggunakan derajat keanggotaan. Derajat keanggotaan tersebut meliputi nilai tentang suatu variabel berdasarkan tingkat linguistiknya. Variabel linguistik

pada fuzzy yaitu nilai yang bersifat relativitas, misalnya tinggi, sedang dan pendek. Tingkatan nilai tersebutlah yang digunakan sebagai penilaian terhadap segitiga fuzzy.

B. Rumusan Masalah

Berdasarkan latar belakang masalah yang telah diuraikan di atas, maka pokok permasalahan yang dihadapi adalah :

Bagaimana penerapan Logika Fuzzy Mamdani pada Sistem Pendukung Keputusan Bantuan Siswa Miskin di SDN 106 Pinceng Pute ?

C. Fokus Penelitian dan Deskripsi Fokus

Dalam penyusunan tugas akhir ini perlu adanya pengertian pada pembahasan yang terfokus sehingga permasalahan tidak melebar. Adapun fokus penelitiannya sebagai berikut:

1. Sistem Ini Berbasis Web Yang Dibuat Dengan Bahasa Pemrograman PHP.
2. Menggunakan Logika Fuzzy Metode Mamdani Dalam Pembuatan Dan Perancangan Sistem Pembantu Keputusan Bantuan Siswa Miskin.
3. Data Kriteria Yang Diolah Pada Fuzzy Mamdani Ini Adalah : Penghasilan Orang Tua, Jumlah Tanggungan, Surat Keterangan Tidak Mampu Dan Nilai Rata Rata Rapor.
4. Target Pengguna Aplikasi Ini Adalah Pihak Pengelola Sekolah SDN 106 Pinceng Pute Kabupaten Bone.

Sedangkan untuk mempermudah pemahaman dan memberikan gambaran serta menyamakan persepsi antara penulis dan pembaca, maka dikemukakan penjelasan yang sesuai dengan deskripsi fokus dalam penelitian ini.

Adapun deskripsi fokus dalam penelitian adalah :

1. Sistem ini berbasis *web* yang dapat diakses menggunakan web browser yang dibuat dengan bahasa pemrograman *PHP* dan *framework bootstrap* agar tampilan *responsive* untuk semua *device* serta pengolahan data lebih mudah diintegrasikan.
2. Sistem ini akan menghasilkan hasil analisa terhadap kriteria kriteria pemberian bantuan yang telah ditetapkan oleh Pemerintah dan pihak sekolah SDN 106 Pinceng Pute.
3. Pengguna sistem ditujukan kepada Pihak Sekolah Dengan harapan dapat membantu dan mempermudah dalam melakukan pengambilan keputusan dalam pemberian bantuan kepada siswa yang layak mendapatkannya.

D. Kajian Pustaka

Beberapa penelitian sebelumnya yang diambil oleh peneliti sebagai bahan pertimbangan dan sumber referensi yang berkaitan dengan judul penelitian ini diantaranya sebagai berikut :

Pertama, penelitian oleh Amran Suatkab (2014) yang berjudul “Perancangan Aplikasi Sistem Pendukung Keputusan Penentuan Penerima Dana Bantuan Siswa Miskin SD Negeri 1 Tulelehu menggunakan model fuzzy MADM dengan Metode TOPSIS”. Penelitian tersebut bertujuan untuk membantu penentuan keputusan

pemberian bantuan dengan menggunakan model fuzzy MADM metode TOPSIS

Perbedaan penelitian yang dilakukan oleh peneliti yaitu pada metode pengambilan keputusan yang digunakan adalah Fuzzy Multiple Attribute Decision Making (FMADM). Metode ini menentukan nilai bobot untuk setiap atribut, kemudian dilanjutkan dengan proses perankingan yang akan menyeleksi alternatif terbaik dari sejumlah alternatif. Sedangkan metode yang dipakai penulis yakni fuzzy Mamdani dimana penilaian dilakukan dengan menggunakan derajat keanggotaan yang meliputi nilai suatu variabel berdasarkan tingkat linguistiknya.

Kedua, penelitian oleh Yunita (2016), yang berjudul “ Penerapan Logika Fuzzy dalam Sistem Pendukung Keputusan Pemberian Beasiswa BSM “. Penelitian tersebut menggunakan metode sugeno orde 0. Penalaran dengan metode Sugeno hampir sama dengan metode Mamdani, hanya saja output sistem berupa konstanta atau persamaan linear. Hal ini tentu berbeda dengan metode Mamdani yang berupa himpunan fuzzy.

Ketiga, penelitian oleh Ginanjar Abdurrahman (2011), yang berjudul “Penerapan Metode Tsukamoto (Logika Fuzzy) Dalam Sistem Pendukung Keputusan Untuk Menentukan Jumlah Produksi Barang Berdasarkan Data Persediaan Dan Jumlah Permintaan “. Penelitian tersebut menggunakan metode fuzzy Tsukamoto. Perbedaan dengan penelitian ini yakni pada proses mesin inferensi dalam evaluasi aturan dan proses defuzzifikasi. Mode Fuzzy Tsukamoto menggunakan implikasi MIN untuk mendapatkan nilai α - predikat tiap – tiap rule ($\alpha_1, \alpha_2, \alpha_3, \dots, \alpha_n$). Sedangkan Mode Fuzzy Mamdani menggunakan fungsi MIN dan

komposisi antar rule serta menggunakan fungsi MAX untuk menghasilkan himpunan fuzzy baru.

E. Tujuan dan Kegunaan Penelitian

1. Tujuan Penelitian

Tujuan penelitian ini adalah untuk membangun sebuah aplikasi yang dapat membantu dalam proses pengambilan keputusan pemberian bantuan siswa miskin di SDN 106 Pinceng Pute dengan menggunakan logika fuzzy metode Mamdani.

2. Kegunaan Penelitian

a. Kegunaan Teoritis

Hasil penelitian ini diharapkan dapat memberikan manfaat secara teoritis, sekurang-kurangnya dapat berguna sebagai sumbangan pemikiran bagi dunia pendidikan.

b. Kegunaan Praktis

1. Bagi Dunia Akademik

Hasil penelitian ini diharapkan dapat bermanfaat dan dapat dijadikan sebagai bahan pertimbangan dalam pengambilan keputusan bantuan siswa miskin di SDN 106 Pinceng Pute.

2. Bagi Pengguna

Dengan adanya sistem ini akan mempermudah dan menjadikan proses seleksi lebih efisien karena dapat menyingkat waktu.

3. Bagi Penulis

Dapat mengembangkan wawasan keilmuan dan meningkatkan pemahaman tentang sistem kerja dalam pengembangan aplikasi berbasis web dan sebagai dasar penerapan dan pemanfaatan ilmu pengetahuan dalam dunia kerja.



BAB II

TINJAUAN TEORITIS

A. Tinjauan Alquran

Alquran merupakan rangkaian petunjuk bagi ummat Islam dalam menuju kehidupan yang bahagia dan sejahtera di dunia maupun di akhirat. Alquran tidak hanya mengajarkan tentang ibadah baik hubungan seorang manusia dengan Tuhannya dan dengan manusia lainnya, tapi juga mengajarkan nilai-nilai kebenaran universal. Di sinilah salah satu letak kesempurnaan Alquran. Ajarannya meliputi semua nilai-nilai kebenaran universal. Salah satu nilai universal yang tercakup dalam Alquran adalah menyantuni fakir miskin dan menerapkan keadilan. Perintah untuk menyantuni orang fakir miskin adalah sebuah kewajiban bagi kaum muslimin sebagai aktualisasi ibadah sosial kepada Allah SWT.

Dari Sahl bin Sa'ad Radhiallahu 'anhu dia berkata: Rasulullah SAW bersabda : “Aku dan orang yang menanggung anak yatim (kedudukannya) di surga seperti ini”, kemudian beliau Shallallahu 'alaihi wa sallam mengisyaratkan jari telunjuk dan jari tengah beliau shallallahu 'alaihi wa sallam, serta agak merenggangkan keduanya.

[HR al-Bukhari no. 4998 dan 5659].

Konsep keadilan dalam islam jika dihubungkan dengan aspek sistem pendukung keputusan tentulah merupakan sesuatu yang fundamental. Setiap keputusan dalam pemberian bantuan haruslah sejalan dengan asas keadilan. Apalagi pemberian bantuan ini ditujukan buat anak yang kurang mampu dan sedang menuntut ilmu.

Seperti yang dijelaskan dalam surah Q.S Al Maidah ayat 8 :

يَتَأَيُّهَا الَّذِينَ ءَامَنُوا كُونُوا قَوَّامِينَ لِلّٰهِ شُهَدَاءَ بِالْقِسْطِ وَلَا يَجْرِمَنَّكُمْ
 شَنَاٰنُ قَوْمٍ عَلَىٰ ءَا تَعْدِلُوْا اَعْدِلُوْا هُوَ اَقْرَبُ لِلتَّقْوٰى وَاتَّقُوا اللّٰهَ اِنَّ اللّٰهَ
 خَبِيْرٌۢ بِمَا تَعْمَلُوْنَ ﴿٨﴾

Terjemahnya:

Hai orang-orang yang beriman hendaklah kamu jadi orang-orang yang selalu menegakkan (kebenaran) karena Allah, menjadi saksi dengan adil. Dan janganlah sekali-kali kebencianmu terhadap sesuatu kaum, mendorong kamu untuk berlaku tidak adil. Berlaku adillah, karena adil itu lebih dekat kepada takwa. Dan bertakwalah kepada Allah, sesungguhnya Allah Maha Mengetahui apa yang kamu kerjakan.

Di dalam alquran dan hadist telah dijelaskan bahwa setiap proses pengambilan keputusan haruslah berdasarkan rasa keadilan tanpa membedakan satu dengan yang lain. Sehingga apa yang telah menjadi keputusan dapat menyelesaikan persoalan.

B. Sistem

Sistem adalah setiap sesuatu yang terdiri dari objek-objek, atau komponen-komponen yang berkaitan, tertata dan saling berhubungan satu sama lain sedemikian rupa sehingga unsur-unsur tersebut menjadi satu kesatuan dari pemrosesan atau pengolahan data tertentu. Menurut Lukas dalam buku Sistem Informasi Manajemen menyatakan bahwa: “Sistem adalah kumpulan atau himpunan dari unsur, komponen, atau variabel-variabel yang terorganisir, saling berinteraksi, saling tergantung satu sama lain dan terpadu” (Wahyudi dan Subandu: 2001).

Sistem adalah suatu jaringan kerja dari prosedur-prosedur yang saling berhubungan, berkumpul bersama-sama untuk melakukan suatu kegiatan atau untuk menyelesaikan suatu sasaran yang tertentu (Jogiyanto: 2001).

Dari pengertian dan pernyataan di atas dapat disimpulkan bahwa “Sistem adalah mengandung arti kumpulan, unsur atau komponen yang saling berhubungan satu sama lain secara teratur dan merupakan satu kesatuan yang saling ketergantungan untuk mencapai suatu tujuan”. Konsep dasar sistem adalah suatu kumpulan atau himpunan dari unsur, komponen atau variabel-variabel yang terorganisasi, saling berinteraksi, saling tergantung satu sama lain dan terpadu. (Sutabri, 2004).

Terdapat dua kelompok pendekatan didalam mendefinisikan sistem yang menekankan pada prosedurnya dan yang menekankan pada komponen atau elemennya, yaitu (Jogiyanto, 2001) :

- a. Pendekatan sistem yang lebih menekankan pada prosedur. Mendefinisikan sistem sebagai suatu jaringan kerja yang dari prosedur-prosedur yang saling berhubungan, berkumpul bersama-sama untuk melakukan suatu kegiatan atau untuk menyelesaikan suatu sasaran yang tertentu.
- b. Pendekatan sistem yang lebih menekankan pada elemen atau komponennya. Mendefinisikan sistem sebagai suatu kumpulan dari elemen-elemen yang berinteraksi untuk mencapai suatu tujuan tertentu.

C. Aplikasi

Aplikasi berasal dari kata application yang artinya penerapan, lamaran, penggunaan. Secara istilah aplikasi adalah program siap pakai yang dibuat untuk melaksanakan suatu fungsi bagi pengguna atau aplikasi yang lain dan dapat digunakan oleh sasaran yang dituju. Aplikasi bisa dikatakan suatu perangkat lunak yang siap pakai dengan menjalankan instruksi-instruksi dari pengguna (user), aplikasi banyak diciptakan untuk membantu berbagai keperluan, seperti contoh: membuat laporan, percetakan dan lain-lain.

Beberapa pengertian aplikasi menurut para ahli :

- a. Menurut Henry (2004,12), “Aplikasi adalah suatu unit perangkat lunak yang dibuat untuk melayani kebutuhan akan beberapa aktifitas seperti perniagaan, pelayanan masyarakat, periklanan atau semua proses yang dilakukan manusia”.
- b. Menurut Janer (2004,12), “Aplikasi adalah suatu unit perangkat lunak yang dibuat untuk melayani kebutuhan akan beberapa aktifitas seperti system

perniagaan, pelayanan masyarakat, periklanan atau semua proses yang dilakukan manusia”.

- c. Menurut Supriyanto (2005,2), Aplikasi adalah program yang memiliki aktifitas pemrosesan perintah yang diperlukan untuk melaksanakan permintaan pengguna dengan tujuan tertentu.

D. Logika Fuzzy

Logika fuzzy adalah salah satu komponen pembentuk soft computing. Logika fuzzy pertama kali diperkenalkan oleh Prof. Lotfi A. Zadeh pada tahun 1965. Dasar logika fuzzy adalah teori himpunan fuzzy. Pada teori himpunan fuzzy, peranan derajat keanggotaan sebagai penentu keberadaan elemen dalam suatu himpunan sangatlah penting. Nilai keanggotaan atau derajat keanggotaan atau membership function menjadi ciri utama dalam penalaran dengan logika fuzzy tersebut (Kusuma Dewi, 2003).

Logika fuzzy dapat dianggap sebagai kotak hitam yang berhubungan antara ruang input menuju ruang output (Kusuma Dewi, 2003). Kotak hitam tersebut berisi cara atau metode yang dapat digunakan untuk mengolah data input menjadi output dalam bentuk informasi yang baik.

Alasan Digunakannya Logika Fuzzy

Adapun beberapa alasan digunakannya logika fuzzy (Kusuma Dewi, 2003), adalah:

1. Konsep logika fuzzy mudah dimengerti. Karena logika fuzzy menggunakan dasar teori himpunan, maka konsep matematis yang mendasari penalaran fuzzy tersebut cukup mudah untuk dimengerti.

2. Logika fuzzy sangat fleksibel, artinya mampu beradaptasi dengan perubahan-perubahan, dan ketidakpastian yang menyertai permasalahan.
3. Logika fuzzy memiliki toleransi terhadap data yang cukup homogen, dan kemudian ada beberapa data “eksklusif”, maka logika fuzzy memiliki kemampuan untuk menangani data eksklusif tersebut.
4. Logika fuzzy dapat membangun dan mengaplikasikan pengalaman - pengalaman para pakar secara langsung tanpa harus melalui proses pelatihan. Dalam hal ini, sering dikenal dengan istilah fuzzy expert sistem menjadi bagian terpenting.
5. Logika fuzzy dapat bekerjasama dengan teknik-teknik kendali secara konvensional. Hal ini umumnya terjadi pada aplikasi di bidang teknik mesin maupun teknik elektro.
6. Logika fuzzy didasari pada bahasa alami. Logika fuzzy menggunakan bahasa sehari-hari sehingga mudah dimengerti.

E. Metode Fuzzy Mamdani

Metode mamdani adalah metode yang juga sering di kenal dengan metode MAX-MIN atau MAX-PRODUCT. Metode Mamdani dikenal juga sebagai metode min-max, diperkenalkan oleh Ebrahim Mamdani pada tahun 1975. Untuk mendapatkan output diperlukan beberapa tahapan, antara lain:

Pembentukan himpunan fuzzy.

Pada Metode Mamdani, baik variabel input maupun variabel output dibagi menjadi satu atau lebih himpunan fuzzy.

Aplikasi fungsi implikasi

Pada Metode Mamdani, fungsi implikasi yang digunakan adalah Min. Secara umum dapat dituliskan:

$$\mu_{A \cap B} = \min (\mu_A [x], (\mu_B [x]),)$$

Daftar kriteria – kriteria yang akan diolah di fuzzy mamdani ini yakni :

1. Penghasilan Orang Tua merupakan data yang diperoleh dari Kartu Keluarga dari tiap siswa. Data penghasilan orang tua ini akan dibagi menjadi tiga bagian yakni : penghasilan rendah (dibawah <1 juta), penghasilan sedang (1 sampai 2 juta) dan penghasilan tinggi (diatas >2 juta).
2. Jumlah Tanggungan Orang Tua merupakan data yang diperoleh dari Kartu Keluarga dari tiap siswa. Jumlah Tanggungan Orang Tua ini akan dibagi menjadi 3 bagian yakni : tanggungan rendah (dibawah 2 tanggungan), tanggungan sedang (2-4 tanggungan), tanggungan tinggi (diatas 4 tanggungan).
3. Nilai rata – rata raport merupakan nilai semester terakhir yang dijalani siswa. Nilai rata – rata ini akan dibagi menjadi 3 bagian yakni : nilai rata – rata rendah (dibawah nilai 60), nilai rata – rata sedang (nilai 60 - 80), nilai rata – rata tinggi (diatas nilai 80).
4. Surat Keterangan Tidak Mampu merupakan data pendukung dalam proses pemilihan siswa.

F. Konsep Pengambilan Keputusan

Pengertian Pengambilan Keputusan - Menurut Terry (Syamsi, 1995) pengambilan keputusan adalah pemilihan alternatif perilaku dari dua alternatif atau lebih, tindakan untuk memecahkan masalah yang dihadapi melalui pemilihan satu diantara alternatif-alternatif yang memungkinkan. Hal ini didukung oleh pernyataan Siagian (dalam Syamsi, 1995) bahwa pengambilan keputusan adalah suatu pendekatan sistematis terhadap suatu masalah, pengumpulan fakta-fakta dan data, penentuan yang matang dari alternatif yang dihadapi dan pengambilan tindakan yang menurut perhitungan merupakan tindakan yang paling tepat.

Shull, Delbecq & Cummings (dalam Taylor, 1994) mendefinisikan pengambilan keputusan sebagai suatu kesadaran dalam proses manusia, menyangkut individu dan fenomena sosial, berdasarkan hal-hal yang fakta dan aktual yang menghasilkan pilihan dari satu aktivitas perilaku yang berasal dari satu atau lebih pilihan.

Komponen Sistem Pendukung Keputusan.

Suatu SPK memiliki tiga subsistem utama yang menentukan kapabilitas teknik SPK (Kardasah,2002), yaitu sebagai berikut :

1. Subsistem Manajemen Basis Data (Database Management Subsystem).

Ada perbedaan antara basis data untuk SPK dan non-SPK. Pertama sumber data untuk SPK lebih “kaya” dari non-SPK dimana data harus berasal dari luar dan dari dalam karena proses pengambilan keputusan, terutama dalam level manajemen puncak sangat bergantung pada sumber data luar, seperti

data ekonomi. Kedua, proses pengambilan ekstrasi data dari sumber data yang sangat besar. SPK membutuhkan proses ekstrasi.

2. Subsistem Manajemen Model (Model Management Subsystem)

Salah satu kemampuan SPK adalah kemampuan untuk mengintegrasikan data dan model-model keputusan. Hal ini dapat dilakukan dengan menambahkan model-model keputusan ke dalam sistem informasi yang menggunakan basis data sebagai mekanisme komunikasi dan integrasi dan komunikasi diantara model-model. Komunikasi antara berbagai model yang saling berhubungan diserahkan kepada pengambil keputusan sebagai proses intelektual dan manual.

3. Subsistem Perangkat Lunak Penyelenggara Dialog (Dialog Generation and Management Subsystem)

Komponen dari sistem dialog adalah pemakai, terminal dan sistem perangkat lunak. subsistem dialog dibagi menjadi tiga yaitu :

- a. Bahasa aksi, meliputi apa yang dapat dilakukan oleh pemakai dalam berkomunikasi dengan sistem. hal ini meliputi pemilihan-pemilihan seperti papan ketik (keyboard), panel-panel sentuh, joystick, perintah suara dan sebagainya.
- b. Bahasa tampilan atau persentasi, meliputi apa yang harus diketahui oleh pemakai. Bahasa tampilan meliputi pilihan-pilihan seperti printer, layar, tampilan, grafik, warna, ploter, keluaran suara, dan sebagainya.
- c. Bahasa pengetahuan, meliputi apa yang harus diketahui oleh pemakai agar pemakaian sistem dapat efektif. basis pengetahuan bisa berada

dalam pikiran pemakai, pada kartu referensi atau petunjuk, dalam buku manual, dan sebagainya.

4. Subsystem Manajemen Berbasis Pengetahuan (Knowledge Management Subsystem).

Subsystem ini dapat mendukung semua subsystem lain atau bertindak sebagai suatu komponen independen. Selain itu, subsystem ini juga dapat memberikan intelegensi untuk memperbesar pengetahuan kepada si pengambil keputusan. Sistem pendukung keputusan harus mencakup tiga komponen utama dari DBMS, MBMS dan antarmuka pengguna. Sedangkan subsystem manajemen berbasis pengetahuan adalah opsional. Namun subsystem berbasis pengetahuan dapat memberikan banyak manfaat karena memberikan inteligensi bagi 3 (tiga) komponen utama tersebut. Di luar keempat komponen di atas, seperti layaknya semua sistem informasi manajemen, pengguna dapat dianggap sebagai salah satu komponen DSS

Dari komponen-komponen ini jika digambarkan dalam bentuk bagan, maka akan terlihat seperti ini :

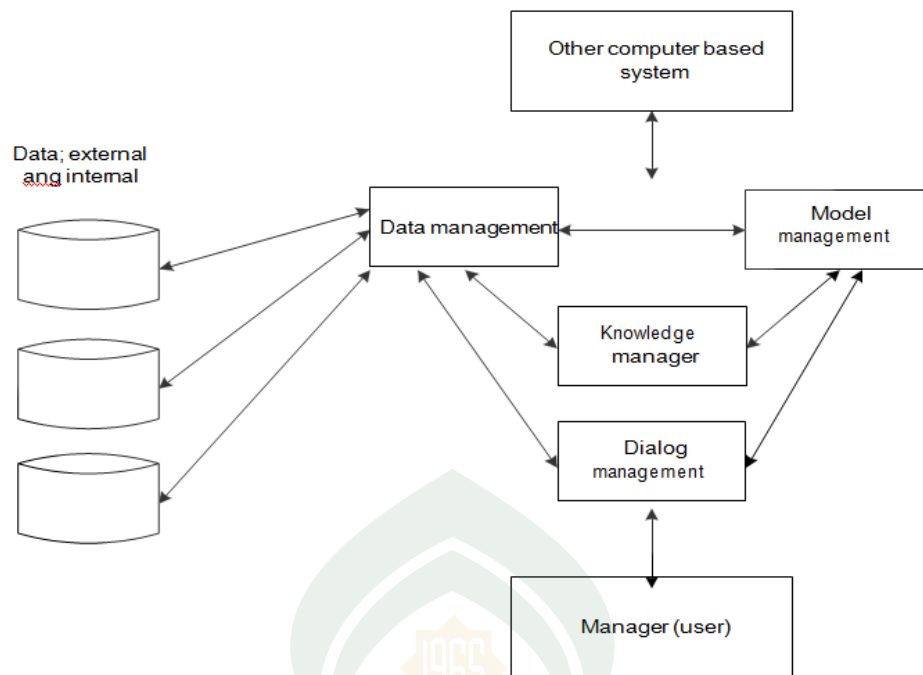

Gambar II. 1. Model Konseptual SPK.

Karakteristik dan Kemampuan Sistem Pendukung Keputusan

Lima karakteristik utama Sistem Pendukung Keputusan, yaitu :

1. Sistem berbasis komputer.
2. Sistem memudahkan user dalam mengambil keputusan.
3. Sistem menggunakan kalkulasi manual untuk memecahkan masalah yang sulit.
4. Sistem menggunakan simulasi yang mudah dimengerti.
5. Sistem mempunyai data dan model analisis sebagai komponen utama.

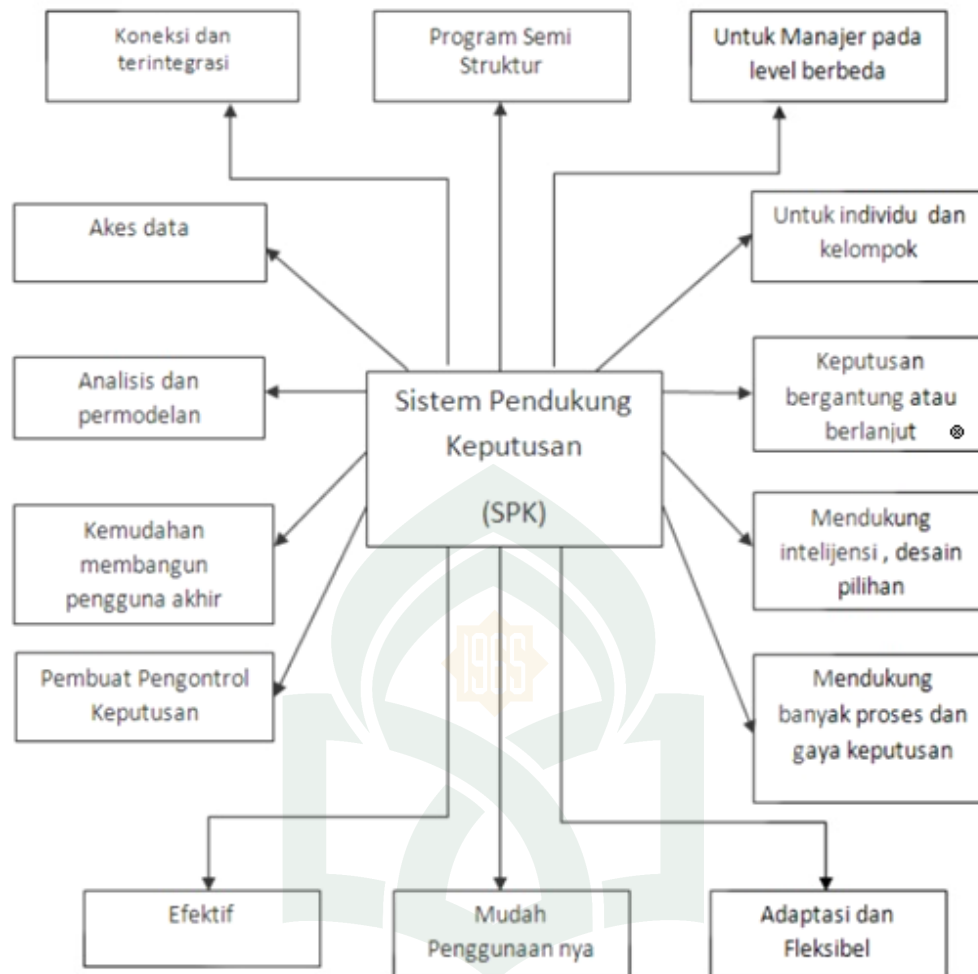

Gambar II. 2. Karakteristik Sistem Pendukung Keputusan.

G. SD Negeri 106 Pinceng Pute

Sekolah Dasar ini merupakan salah satu sekolah yang berada di Di Jalan Masjid dusun Lemo – lemo Desa Pinceng Pute Kecamatan Ajangale Kabupaten Bone Provinsi Sulawesi Selatan. Letak Lintang : -4.2417000 dan Bujur : 120.1831000. Sekolah ini didirikan dan diresmikan pada tanggal 2 Desember 1953 dengan luas tanah yakni 800 M². Akses ke sekolah ini cukup mudah dikarenakan lokasinya yang dekat dengan jalan poros kecamatan dengan akses kendaraan yang mudah untuk menuju ke lokasi sekolah. Siswa aktif saat ini pada

tanggal 14 November 2017 yakni laki – laki berjumlah 34 siswa dan perempuan 43 siswa dengan jumlah tenaga pendidik 7 orang.

H. Personal Home Page (PHP)

PHP yaitu bahasa pemrograman *web server-side* yang bersifat *open source*. *PHP* merupakan script yang terintegrasi pada *HTML* dan berada pada *server* (Server Side HTML Embedded Scripting). *PHP* adalah *script* yang digunakan untuk membuat halaman *website* yang dinamis. Dinamis berarti halaman yang akan ditampilkan dibuat saat halaman itu diminta oleh *client*. Mekanisme ini menyebabkan informasi yang diterima *client* selalu yang terbaru / *up to date*. Semua script PHP dieksekusi pada *server* dimana script tersebut dijalankan.

I. Bootstrap

Bootstrap adalah sebuah *framework* yang dibuat dengan menggunakan bahasa dari *html* dan *css*, namun juga menyediakan efek *javascript* yang dibangun dengan menggunakan *jquery*.

Ada beberapa kelebihan *bootstrap* dibandingkan dengan *Framework* lain,

- a. Tidak perlu *harddisk*, karena dapat digantikan perannya oleh *Ethernet card* dan *BOOT Lan* Memiliki *log file* sehingga dapat dilihat sewaktu-waktu penyebab *error* dengan melihat *logfile* tersebut.

- b. *Responsive Layout* dan 12-column grid system. Dengan *Responsive Layout* maka aplikasi *web* yang didesain dengan menggunakan *Bootstrap* akan langsung menyesuaikan dengan lebar dari media perambahnya.
- c. Tampilan *web* akan tetap rapi dibuka dengan media apapun baik itu handphone, tablet, laptop ataupun PC desktop.

J. WEB

Website adalah suatu halaman web yang saling berhubungan yang umumnya berada pada peladen yang sama berisikan kumpulan informasi yang disediakan secara perorangan, kelompok, atau organisasi. Sebuah situs web biasanya ditempatkan setidaknya pada sebuah server web yang dapat diakses melalui jaringan seperti Internet, ataupun jaringan wilayah lokal (LAN) melalui alamat Internet yang dikenali sebagai URL. Gabungan atas semua situs yang dapat diakses publik di Internet disebut pula sebagai World Wide Web atau lebih dikenal dengan singkatan WWW. Meskipun setidaknya halaman beranda situs Internet umumnya dapat diakses publik secara bebas, pada praktiknya tidak semua situs memberikan kebebasan bagi publik untuk mengaksesnya, beberapa situs web mewajibkan pengunjung untuk melakukan pendaftaran sebagai anggota, atau bahkan meminta pembayaran untuk dapat menjadi anggota untuk dapat mengakses isi yang terdapat dalam situs web tersebut, misalnya situs-situs yang menampilkan pornografi, situs-situs berita, layanan surel (e-mail), dan lain-lain. Pembatasan-pembatasan ini umumnya dilakukan karena alasan keamanan, menghormati privasi, atau karena tujuan komersial tertentu. Sebuah halaman

web merupakan berkas yang ditulis sebagai berkas teks biasa (plain text) yang diatur dan dikombinasikan sedemikian rupa dengan instruksi-instruksi berbasis HTML atau XHTML, kadang-kadang pula disisipi dengan sekelumit bahasa skrip. Berkas tersebut kemudian diterjemahkan oleh peramban web dan ditampilkan seperti layaknya sebuah halaman pada monitor komputer. Halaman-halaman web tersebut diakses oleh pengguna melalui protokol komunikasi jaringan yang disebut sebagai HTTP, sebagai tambahan untuk meningkatkan aspek keamanan dan aspek privasi yang lebih baik, situs web dapat pula mengimplementasikan mekanisme pengaksesan melalui protokol HTTPS.

K. Daftar Simbol

1. Daftar Simbol *Flowmap Diagram*

Flowmap atau bagan alir adalah bagan yang menunjukkan aliran di dalam program atau prosedur sistem secara logika. *Flowmap* ini berfungsi untuk memodelkan masukan, keluaran, proses maupun transaksi dengan menggunakan simbol-simbol tertentu. Pembuatan *flowmap* ini harus dapat memudahkan bagi pemakai dalam memahami alur dari sistem atau transaksi.

Tabel II. 1. Daftar Simbol *Flowmap Diagram* (Jogiyanto, 2001)





Simbol	Nama	Keterangan
	Terminator Awal / Akhir Program	Simbol untuk memulai dan mengakhiri suatu program

	Dokumen	Menunjukkan dokumen berupa dokumen input dan output pada proses manual dan proses berbasis computer
	Proses Manual	Menunjukkan kegiatan proses yang dilakukan secara manual
	Proses Komputer	Menunjukkan kegiatan proses yang dilakukan secara komputerisasi
	Arah Aliran Data	Menunjukkan arah aliran dokumen antar bagian yang terkait pada suatu system
	Penyimpanan Manual	Menunjukkan media penyimpanan data / informasi secara manual
	Data	Simbol input/output digunakan untuk mewakili data input/output

2. Daftar Simbol *Sequence Diagram*

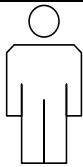
Sequence diagram menggambarkan interaksi antar objek di dalam dan di sekitar sistem berupa *message* terhadap waktu. Pembuatan *sequence diagram* bertujuan agar perancangan aplikasi lebih mudah dan terarah.



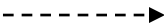



Tabel II. 2. Daftar Simbol *Sequence Diagram* (Jogiyanto, 2001)

Simbol	Nama	Keterangan
	<i>Actor</i>	Orang atau divisi yang terlibat dalam suatu sistem
	<i>Object Lifeline</i>	Menyatakan kehidupan suatu objek dalam basis waktu
	<i>Activation</i>	Menyatakan objek dalam keadaan aktif dan berinteraksi
	<i>Message</i>	Menyatakan arah tujuan antara <i>object lifeline</i>
	<i>Message (Return)</i>	Menyatakan arah kembali antara <i>object lifeline</i>

3. Daftar Simbol *Flowchart*

Bagan alir (*flowchart*) adalah bagan (*chart*) yg menunjukkan alir (*flow*) di dalam program atau prosedur sistem secara logika. Digunakan terutama untuk alat Bantu komunikasi dan untuk dokumentasi.

Tabel II. 3. Daftar Simbol *Flowchart* (Jogiyanto, 2001)

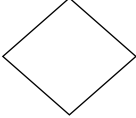

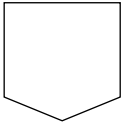
Simbol	Nama	Keterangan
	<i>Terminator</i>	Permulaan atau akhir program
	<i>Flow Line</i>	Arah aliran program
	<i>Preparation</i>	Proses inisialisasi atau pemberian harga awal
	<i>Process</i>	Proses perhitungan atau proses pengolahan data
	<i>Input/Output Data</i>	Proses input atau output data, parameter, informasi
	<i>Predefined Process</i>	Permulaan sub program atau proses menjalankan sub program
	<i>Decision</i>	Perbandingan pernyataan, penyeleksian data yang memberikan pilihan untuk langkah selanjutnya





	<p><i>On Page Connector</i></p>	<p>Penghubung bagian-bagian flowchart yang ada pada satu halaman</p>
	<p><i>Off Page Connector</i></p>	<p>Penghubung bagian-bagian flowchart yang ada pada halaman berbeda</p>

4. Daftar Simbol *Activity Diagram*

Activity diagram menggambarkan berbagai alur aktivitas dalam sistem yang sedang dirancang, bagaimana masing-masing alur berawal, *decision* yang mungkin terjadi, dan bagaimana mereka berakhir. *Activity diagram* juga dapat menggambarkan proses paralel yang mungkin terjadi pada beberapa eksekusi.

Tabel II. 4. Daftar Simbol *Activity Diagram* (Jogiyanto, 2001)







Simbol	Nama	Keterangan
	<p><i>Action</i></p>	<p>State dari sistem yang mencerminkan eksekusi dari suatu aksi</p>
	<p><i>Start State</i></p>	<p>Bagaimana objek dibentuk atau diawali</p>

	<i>End State</i>	Bagaimana objek dibentuk atau diakhiri
	<i>State Transition</i>	<i>State Transition</i> menunjukkan kegiatan apa berikutnya setelah suatu kegiatan
	<i>Fork</i>	Percabangan yang menunjukkan aliran pada <i>activity diagram</i>
	<i>Join</i>	Percabangan yang menjadi arah aliran pada <i>activity diagram</i>
	<i>Decision</i>	Pilihan untuk mengambil keputusan

5. Daftar Simbol *Use Case Diagram*

Use case diagram merupakan gambaran skenario dari interaksi antara pengguna dengan sistem. *Use case diagram* menggambarkan hubungan antara aktor dan kegiatan yang dapat dilakukannya terhadap aplikasi.

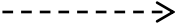





Tabel II. 5. Daftar Simbol *Use Case Diagram* (Jogiyanto, 2001)

Simbol	Nama	Keterangan
	<i>Actor</i>	Menspesifikasikan himpunan peran yang pengguna mainkan saat berinteraksi <i>use case</i>
	<i>Use Case</i>	Deskripsi dari urutan aksi-aksi yang ditampilkan sistem yang menghasilkan suatu hasil terukur bagi suatu actor
	<i>System</i>	Menspesifikasikan paket yang menampilkan sistem secara terbatas
	<i>Unidirectional Association</i>	Menggambarkan relasi antara actor dengan use case dan proses berbasis computer
	<i>Dependencies or Instantiates</i>	Menggambarkan kebergantungan (<i>dependencies</i>) antar item dalam diagram
	<i>Generalization</i>	Menggambarkan relasi lanjut antar use case atau menggmabarkan struktur pewarisan antar actor

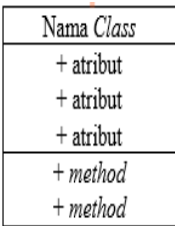
6. Daftar Simbol *Class Diagram*

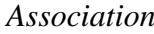
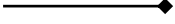
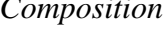
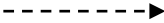
Class Diagram merupakan diagram yang menggambarkan struktur sistem dari segi pendefinisian kelas-kelas yang akan dibuat untuk membangun sistem.

Tabel II. 6. Daftar Simbol *Class Diagram* (Jogiyanto, 2001)

Simbol	Nama	Keterangan
		<p>Blok - blok pembangun pada pemrograman berorientasi obyek.</p> <p>Terdiri atas 3 bagian. Bagian atas adalah bagian nama dari class. Bagian tengah mendefinisikan property/atribut class. Bagian akhir mendefinisikan method- method dari sebuah class.</p>
		Menggambarkan relasi asosiasi
		Menggambarkan relasi komposisi
		Menggambarkan relasi dependensi
		Menggambarkan relasi agregat

BAB III

METODE PENELITIAN

Dalam proses penyelesaian pembuatan sistem ini, maka penulis telah melakukan penelitian berdasarkan metode yang dijalankan secara bertahap dan terencana. Adapun metode-metode penelitian yang digunakan sebagai berikut:

A. Jenis Penelitian

Jenis penelitian yang digunakan oleh penulis adalah metode kualitatif dimana penelitian tentang riset yang bersifat deskriptif dan cenderung menggunakan analisis proses dan makna lebih di tonjolkan dalam penelitian kualitatif. Landasan teori yang dimanfaatkan sebagai pemandu agar fokus penelitian sesuai dengan fakta dilapangan.

B. Pendekatan Penelitian

Penelitian ini menggunakan pendekatan penelitian saintifik yakni pendekatan yang berdasarkan ilmu pengetahuan dan teknologi.

C. Sumber Data

Sumber data yang digunakan dalam merancang dan membangun sistem ini adalah berdasarkan aturan standarisasi kelayakan pemberian bantuan siswa miskin di SDN 106 Piceng Pute.

D. Metode Pengumpulan Data

Adapun metode pengumpulan data yang digunakan dalam penelitian ini adalah sebagai berikut:

1. Wawancara

Wawancara merupakan teknik pengumpulan data yang dilakukan melalui tatap muka dan tanya jawab langsung antara pengumpul data dengan narasumber / sumber data.

Adapun penyusunan wawancara ini adalah sebagai berikut :

- Terget Narasumber 1 : Kepala Sekolah SDN 106 Pinceng Pute
- Waktu : Menyesuaikan waktu luang dari narasumber
- Tema : Mengetahui proses dan tata cara pemberian keputusan bantuan siswa miskin
- Tujuan :
- 1) Mengetahui proses kebijakan dan regulasi tentang pemberian bantuan siswa miskin.
 - 2) Mengetahui dan menganalisa proses seleksi pemberian bantuan.
 - 3) Mengetahui acuan kriteria penentuan keputusan.

2. Studi Literatur

Pengumpulan data dengan cara mengumpulkan literatur, jurnal, *paper* dan bacaan-bacaan yang ada kaitannya dengan judul penelitian.

E. Instrumen Penelitian

Adapun instrumen penelitian yang digunakan dalam penelitian yaitu :

a. Perangkat Keras

Perangkat keras yang digunakan untuk mengembangkan dan menguji coba penelitian ini adalah laptop LENOVO dengan spesifikasi sebagai berikut :

1. Processor : AMD E-1 2100 APU with Radeon(tm) HD Graphics 1.00 GHz
2. RAM : 2,00 GB
3. Hard disk : 320 GB

c. Perangkat Lunak

Adapun perangkat lunak yang digunakan dalam aplikasi ini adalah sebagai berikut :

- 1) Google Chrome Version 55.0.2883.87, atau aplikasi web browser sejenis.
- 2) Sublime Text 2, Ver. 3126
- 3) *XAMPP Control Panel v3.2.2*
- 4) Sistem Operasi : Windows 7 Ultimate, Service Pack 1, 64-bit

F. Teknik Pengolahan dan Analisis Data

Analisis pengelolaan data terbagi dalam dua macam yakni metode analisis kuantitatif dan metode analisis kualitatif. Metode analisis kuantitatif ini menggunakan data statistik dan angka yang sangat cepat dalam memperoleh data penelitian dan adapun metode analisis kualitatif yaitu dengan yaitu berupa beberapa catatan yang menggunakan data yang sangat banyak sebagai bahan pembanding untuk memperoleh data yang akurat.

Dalam penelitian ini penulis menggunakan metode pengambilan data secara kualitatif yakni dengan cara melihat langsung proses dan masalah dalam ruang lingkup wilayah yang diteliti untuk menemukan masalah dan mewawancarai langsung pihak-pihak yang terkait dalam lingkungan yang diteliti.

G. Metode Perancangan Aplikasi

Metode perancangan aplikasi yang akan digunakan adalah *Waterfall*. *Waterfall* atau air terjun adalah model yang dikembangkan untuk pengembangan perangkat lunak. Model berkembang secara sistematis dari satu tahap ke tahap lain dalam mode seperti air terjun.

Metode ini dipilih dikarenakan proses perancangan aplikasi dilakukan tahap demi tahap dimulai dari *Requirement analysis and definition*, *System and Software design*, *Implementation*, *Integration and System Testing* dan *Operation and Maintenance*. (Presssman, 2012)

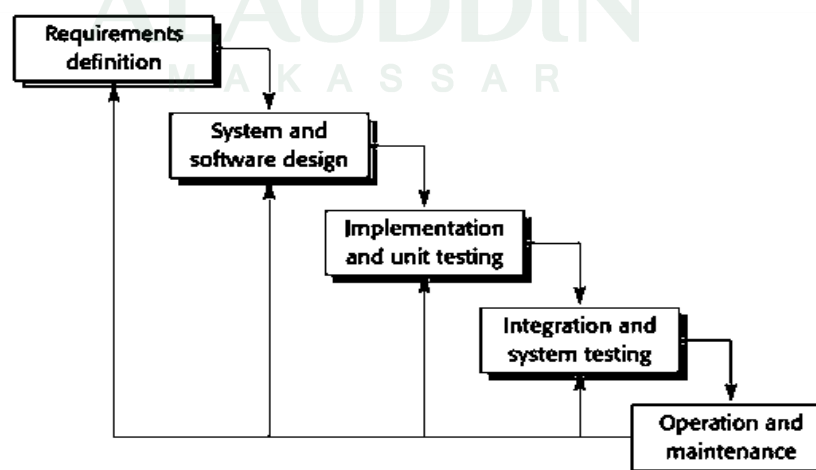

Gambar III. 1. Model *Waterfall*

Berikut ini adalah deskripsi dari fase-fase model *Waterfall* :

a. *Requirement Analyst and Defenition*

Mengumpulkan kebutuhan secara lengkap kemudian dianalisis dan didefinisikan kebutuhan yang harus dipenuhi oleh *software* yang akan dibangun. Hal ini sangat penting, mengingat *software* harus dapat terintegrasi dengan elemen-elemen yang lain seperti *hardware*, *data base*, dan lain sebagainya. Tahap ini sering disebut dengan *Project Definition*.

b. *System and Software Design*

Proses pencarian kebutuhan diintensifkan dan difokuskan pada *software*. Untuk mengetahui sifat dari program yang akan dibuat, maka para *software engineer* harus mengerti tentang dimain informasi dari *software*, misalnya fungsi yang dibutuhkan, *user interface*, dsb. Dari kedua aktivitas tersebut harus didokumentasikan dan ditunjukkan kepada *user*. Proses *software design* untuk mengubah kebutuhan-kebutuhan diatas menjadi representasi ke dalam bentuk "*blueprint*" *software* sebelum coding dimulai. Design harus dapat mengimplementasikan kebutuhan yang telah disebutkan pada tahap sebelumnya.

c. *Implementation and Unit Testing*

Design program diterjemahkan ke dalam kode-kode dengan menggunakan Bahasa pemrograman yang sudah ditentukan. Program yang dibangun langsung diuji baik secara unit

d. *Integration and System Testing*

Untuk dapat dimengerti oleh mesin, dalam hal ini adalah computer, maka desain tadi harus diubah bentuknya menjadi bentuk yang dapat dimengerti oleh mesin, yaitu ke dalam bahasa pemrograman melalui proses coding. Tahap ini merupakan implementasi dari tahap desain yang secara teknis nantinya dikerjakan oleh *programmer*. Penyatuan unit-unit program kemudian diuji secara keseluruhan (*system testing*).

e. *Operation and Maintenance*

Sesuatu yang dibuat haruslah diuji cobakan. Demikian juga dengan *software*. Semua fungsi-fungsi harus diuji cobakan, agar *software* bebas dari *error*, dan hasilnya harus benar-benar sesuai dengan kebutuhan yang sudah didefinisikan sebelumnya. Pemeliharaan suatu *software* diperlukan, termasuk di dalamnya adalah pengembangan, karena *software* yang dibuat tidak selamanya hanya seperti itu, dimana ketika dijalankan mungkin saja masih ada error kecil yang tidak ditemukan atau ada penambahan fitur-fitur yang belum ada pada *software*.

H. Teknik Pengujian Sistem

Metode pengujian yang digunakan pada penelitian ini adalah metode pengujian langsung yaitu dengan menggunakan pengujian *Black Box*. Dengan mengetahui fungsi yang ditentukan dimana produk dirancang untuk melakukannya, pengujian dapat dilakukan untuk memperlihatkan bahwa

masing-masing fungsi beroperasi sepenuhnya, pada waktu yang sama mencari kesalahan pada setiap fungsi.

Pengujian white box perangkat lunak didasarkan pada pengamatan yang teliti terhadap detail prosedural. Jalur-jalur logika yang melewati perangkat lunak diuji dengan memberikan test case yang menguji serangkaian kondisi dan loop tertentu. “Status program tersebut” dapat diuji pada berbagai titik untuk menentukan apakah status yang diharapkan atau dituntut sesuai dengan status aktual. Pada pengujian ini, terbagi atas 3 jenis pengujian lagi antara lain:

1. *Unit Testing*

Unit Testing adalah metode verifikasi perangkat lunak di mana programmer menguji suatu unit program layak atau tidaknya dipakai. *Unit testing* ini berfokus pada verifikasi pada unit yang terkecil pada desain perangkat lunak (komponen atau modul perangkat lunak). Karena dalam sebuah perangkat lunak banyak memiliki unit-unit kecil maka untuk mengujinya biasanya dibuat program kecil atau *main program* untuk menguji unit-unit perangkat lunak. Unit-unit kecil ini dapat berupa prosedur atau fungsi, sekumpulan prosedur atau fungsi yang ada dalam satu file jika dalam pemrograman terstruktur, atau kelas, bisa juga kumpulan kelas dalam satu *package* dalam PBO. Pengujian unit ini biasanya dilakukan saat kode program dibuat.

2. *Integration Testing*

Pengujian integrasi lebih pada pengujian penggabungan dari dua atau lebih unit pada perangkat lunak. Pengujian integrasi sebaiknya dilakukan

secara bertahap untuk menghindari kesulitan penelusuran jika terjadi kesalahan *error / bug*.

3. *System Testing*

System testing adalah pengujian yang dilakukan terhadap keseluruhan sistem (secara lengkap) dan sistem yang telah terintegrasi untuk mengevaluasi apakah sistem yang dibuat telah sesuai dengan kebutuhan pengguna.



BAB IV

ANALISIS DAN PERANCANGAN SISTEM

A. Analisis Sistem yang Sedang Berjalan

Analisis sistem sedang berjalan didefinisikan sebagai penguraian dari suatu sistem yang utuh menjadi komponennya dengan maksud untuk mengidentifikasi dan mengevaluasi permasalahan yang terjadi. Dalam melakukan analisa proses seleksi dalam pemberian bantuan beasiswa dilakukan dengan beberapa tahapan, seperti yang digambarkan pada *flowmap diagram* berikut :

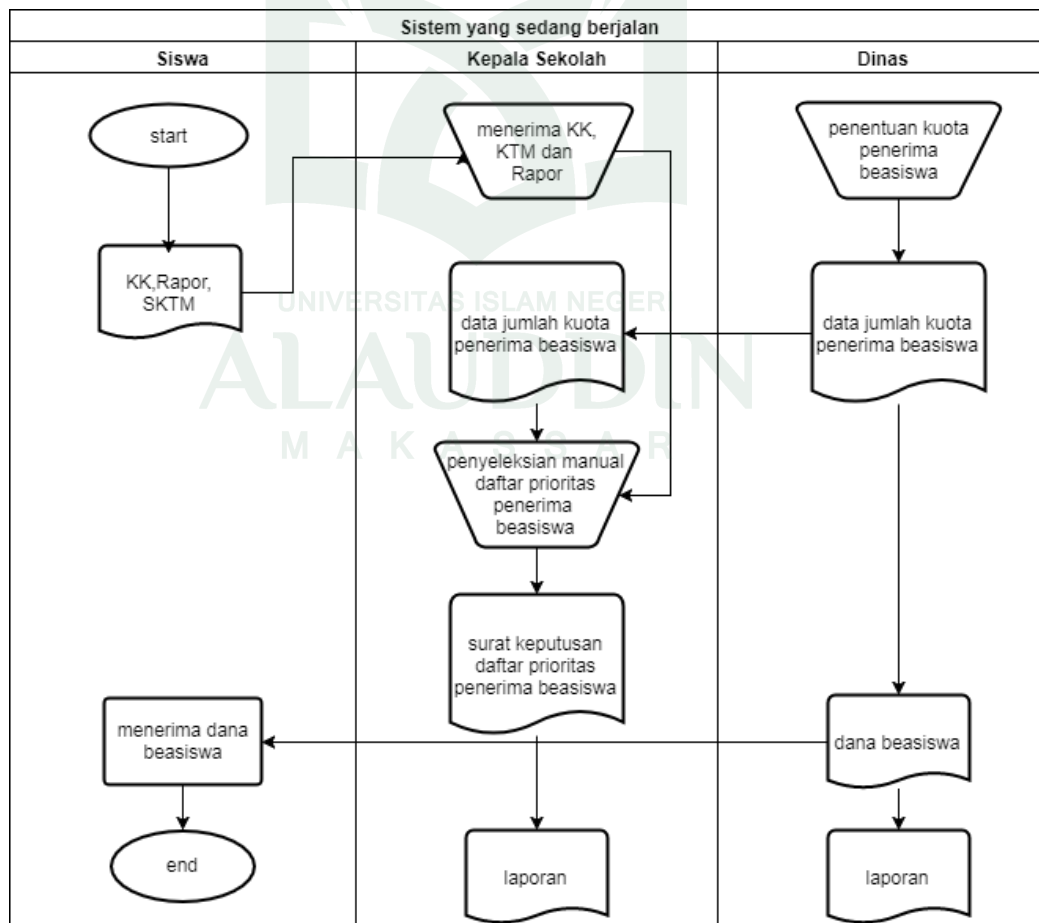

Gambar IV.1 *Flowmap Diagram* Sistem yang Sedang Berjalan

Pada gambar IV.1 diatas menjelaskan tentang bagaimana proses pengurusan dan penyeleksian bantuan beasiswa di SDN 106 Pinceng Pute. Proses dimulai dengan pengumpulan data dari siswa yang meliputi : Kartu keluarga, surat keterangan tidak mampu serta nilai raport. Dalam Kartu Keluarga diambil 2 variabel penilaian yakni jumlah penghasilan orang tua dan jumlah tanggungannya. Variabel jumlah penghasilan ditentukan kategori tinggi (diatas 2 juta) dan rendah (dibawah 2 juta). Begitupun dalam variabel jumlah tanggungan. Jika memiliki lebih dari 2 tanggungan maka termasuk kategori tinggi dan dibawah 2 tanggungan termasuk kategori rendah. Dalam variabel nilai raport, diambil nilai rata – rata nilai raport semester terakhir dan akan lebih diprioritaskan siswa yang memiliki nilai rata – rata diatas 80. Surat keterangan tidak mampu akan menjadi berkas penunjang/pelengkap dalam proses penentuan. Selanjutnya pihak sekolah akan mengumpulkan dan mengelola secara manual data siswa untuk dilakukan proses penyeleksian dengan membuat dan mengusulkan daftar prioritas siswa yang berhak menerima bantuan beasiswa dengan berdasarkan variabel yang telah ditetapkan. Setiap siswa yang akan diusulkan untuk menerima beasiswa akan disesuaikan dengan kuota penerimaan dari tiap – tiap sekolah.

B. Analisis Sistem yang Dirancang

Analisis sistem merupakan penguraian dari suatu sistem yang utuh ke dalam bagian-bagian komponennya untuk mengidentifikasi dan mengevaluasi permasalahan. Bagian analisis terdiri atas analisis masalah, analisis kebutuhan

sistem, dan analisis kelemahan sistem. Adapun *flowmap diagram* dirancang adalah sebagai berikut :

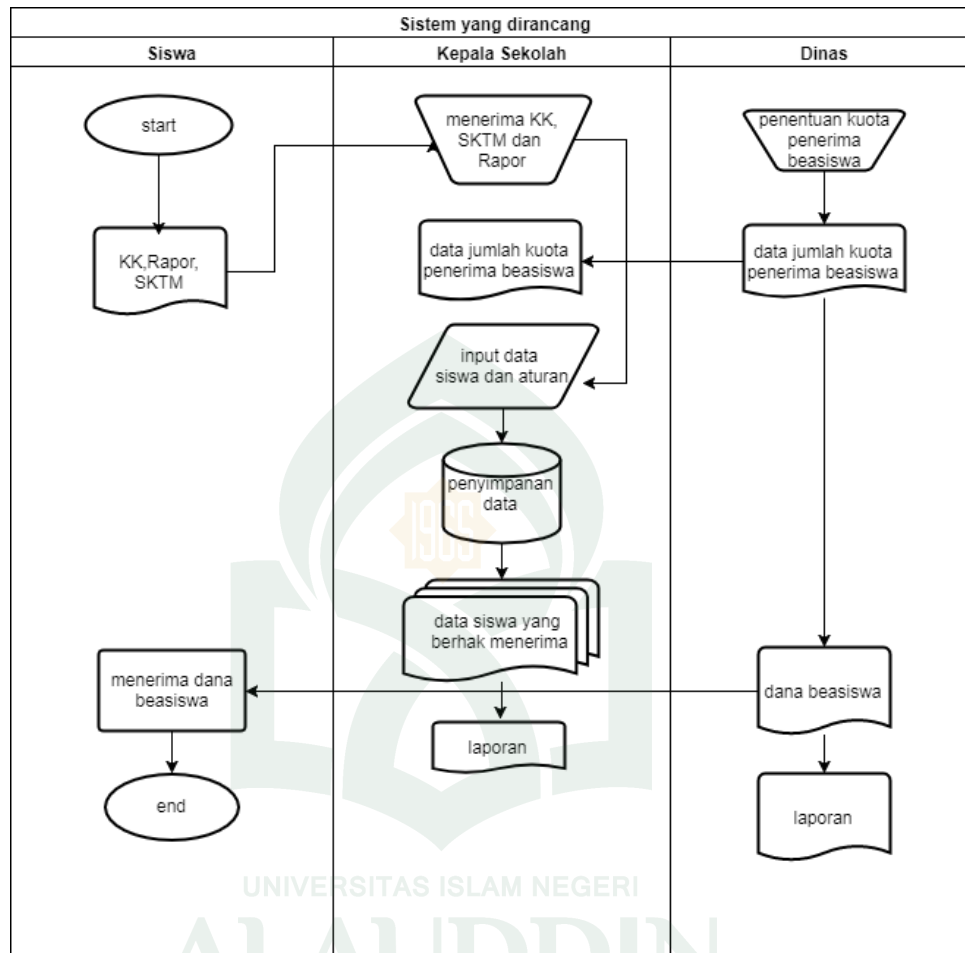

Gambar IV.2 *Flowmap Diagram* Sistem yang dirancang

Pada gambar IV.2 diatas menjelaskan tentang bagaimana proses penyeleksian bantuan beasiswa di SDN 106 Pinceng Pute yang dirancang oleh peneliti, dimulai dengan pengumpulan berkas dan data yang dibutuhkan untuk proses seleksi seperti kartu keluarga, rapor dan surat keterangan tidak mampu. Pihak sekolah akan menginput data data siswa ke dalam sistem. Lalu sistem akan mengelola variabel yang dimasukkan seperti: jumlah penghasilan, jumlah tanggungan dan

nilai rata rata raport dengan intensitas kategori rendah, sedang dan tinggi. Kemudian akan menghasilkan output daftar prioritas penerima beasiswa.

1. Analisis Masalah

Dalam melakukan proses seleksi pemberian beasiswa kepada tiap tiap siswa di kelas masing – masing, pihak sekolah akan melakukan pengamatan terhadap kondisi calon penerima bantuan. Baik itu pengamatan secara langsung maupun hanya berdasarkan masukan - masukan dari pihak yang dipercaya. Selanjutnya setiap siswa calon penerima bantuan akan diberikan skala prioritas untuk menentukan tingkat kelayakan penerima bantuan berdasarkan masukan dan pengamatan tersebut. Penentuan dengan cara seperti ini dapat menimbulkan kesalahan dalam proses penyeleksian dalam menentukan kriteria - kriteria yang telah ditetapkan. Belum adanya metode yang dapat membantu menentukan pemberian bantuan ini kepada siswa - siswa yang layak untuk mendapatkannya sehingga mengakibatkan sulitnya pengelolaan dengan sistem yang ada pada saat ini.

2. Analisis Kebutuhan Sistem

a. Analisis Kebutuhan Antarmuka (*Interface*)

Kebutuhan-kebutuhan dalam membangun sistem ini adalah sebagai berikut :

- 1) Sistem ini menampilkan halaman login, sebagai proses autentifikasi dari user yang akan mengakses sistem.
- 2) Sistem akan menampilkan data siswa, data kriteria, bobot dari tiap – tiap kriteria serta bobot nilai dari siswa.

- 3) Sistem akan melakukan proses analisa perhitungan dan pengurutan kelayakan siswa menggunakan logika fuzzy dengan berdasarkan kriteria yang telah ditentukan.
- 4) Sistem dapat menampilkan hasil perhitungan / seleksi kelayakan penerima beasiswa dengan format laporan.
- 5) Sistem yang akan dibuat dengan *interface* yang mudah digunakan penggunanya.

b. Kebutuhan Data

Data yang dibutuhkan oleh sistem ini yaitu sebagai berikut :

- 1) Data siswa di tiap – tiap kelas, data kategori penilaian, bobot dari tiap – tiap kategori serta data bobot penilaian.
- 2) Data-data lainnya yang berhubungan dengan proses penyeleksian.

c. Kebutuhan Fungsional

Fungsi dari sistem yang dirancang ini adalah sebagai berikut :

- 1) Sistem ini akan mempermudah pihak sekolah dalam melakukan penyeleksian penentuan beasiswa.
- 2) Sistem ini mampu menyimpan dan mengelola data data siswa tanpa khawatir akan terjadi kerusakan dan kehilangan data.
- 3) Sistem ini akan menampilkan laporan hasil penyeleksian siswa dengan berdasarkan kategori penilaian yang telah ditetapkan.

3. Analisis Kelemahan

Sistem yang dirancang ini merupakan sistem yang hanya berjalan pada platform *web* sehingga tidak bisa berjalan di platform yang lainnya.

C. Perancangan Sistem

1. Use Case Diagram

Use case diagram merupakan gambaran skenario dari interaksi antara pengguna dengan sistem. *Use case diagram* menggambarkan hubungan antara aktor dan kegiatan yang dapat dilakukannya terhadap aplikasi. Berdasarkan hasil analisis kebutuhan yang dilakukan oleh peneliti *use diagram* dari dari sistem yang akan dibuat adalah sebagai berikut :

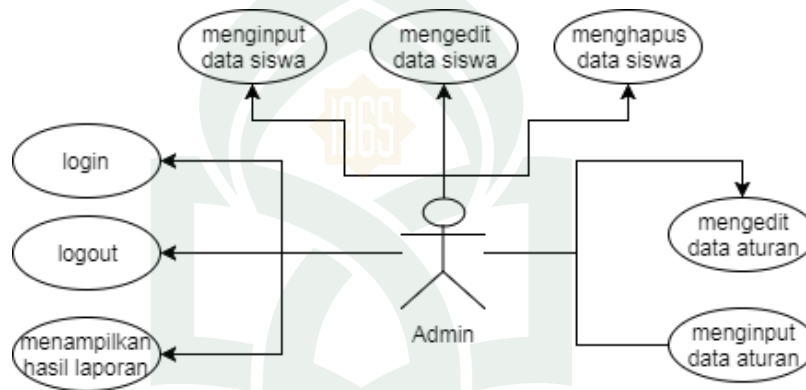

Gambar IV.3 Use Case Diagram

2. Class Diagram

Class Diagram merupakan sebuah *class* yang menggambarkan struktur dan penjelasan *class*, paket, dan objek serta hubungan satu sama lain seperti *containment*, pewarisan, asosiasi dan lain-lain. *Class diagram* juga menjelaskan hubungan antar *class* dalam sebuah sistem yang sedang dibuat dan bagaimana caranya agar saling berkolaborasi untuk mencapai sebuah tujuan. Berdasarkan hasil analisis kebutuhan yang dilakukan oleh peneliti *class diagram* yang terbentuk dari sistem yang akan dibuat adalah sebagai berikut:

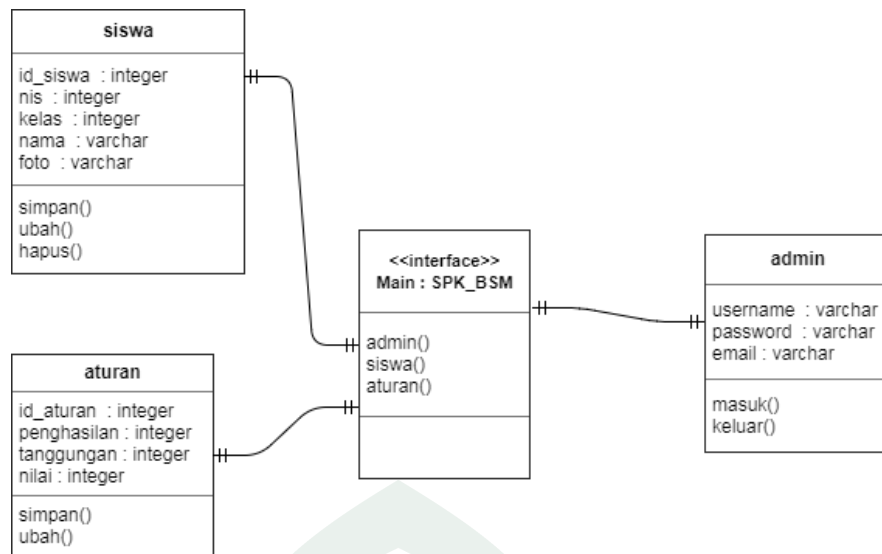

Gambar IV.4 Class Diagram

3. Sequence Diagram

Sequence diagram menggambarkan interaksi antar objek di dalam dan di sekitar sistem berupa *message* terhadap waktu. Berikut adalah *sequence diagram* sistem yang akan dibuat :

1) *Sequence Diagram untuk Login User*

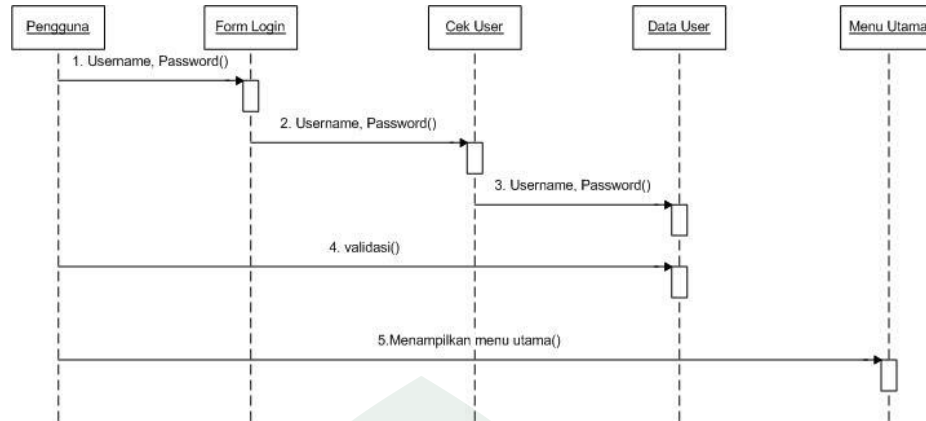

Gambar IV.5 *Sequence Diagram* untuk Login User

2) *Sequence Diagram untuk melihat / membuat data siswa*

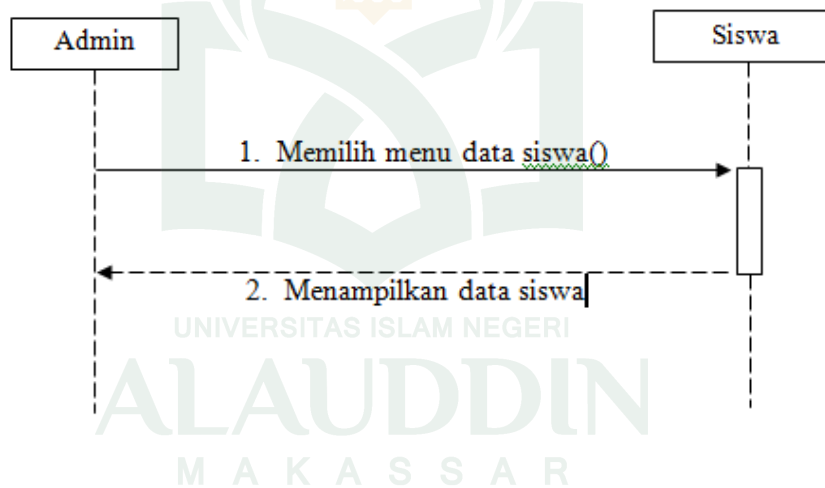

Gambar IV.6 *Sequence diagram* untuk data siswa

3) *Sequence diagram untuk melihat Data Aturan*

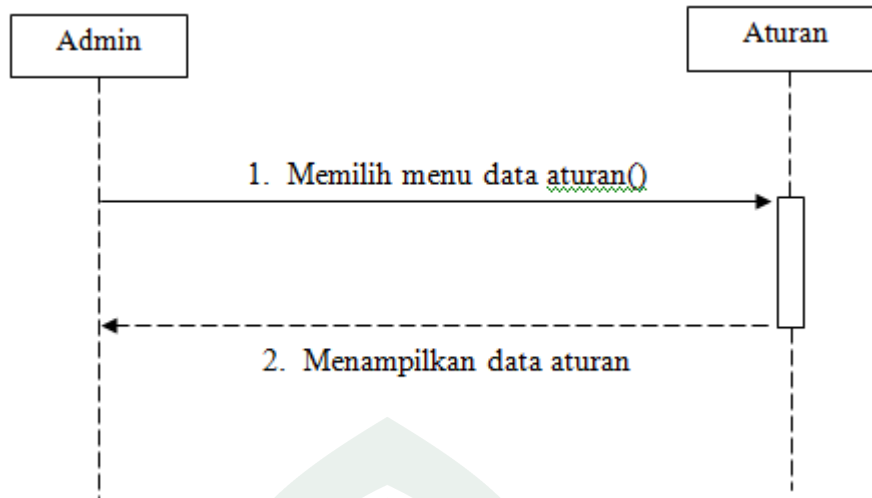

Gambar IV.7 *Sequence Diagram* menu Aturan

6) *Sequence diagram untuk Hasil analisa*

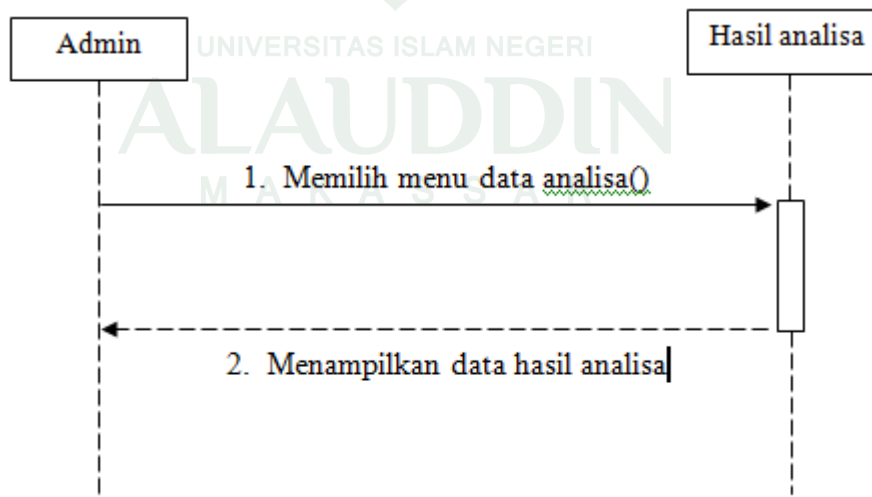

Gambar IV.8 *Sequence Diagram* hasil analisa

4. Activity Diagram

Activity Diagram adalah representasi grafis dari seluruh tahapan alur kerja yang mengandung aktivitas, pilihan tindakan, perulangan dan hasil dari aktivitas tersebut. Adapun *activity diagram* dari sistem ini adalah sebagai berikut :

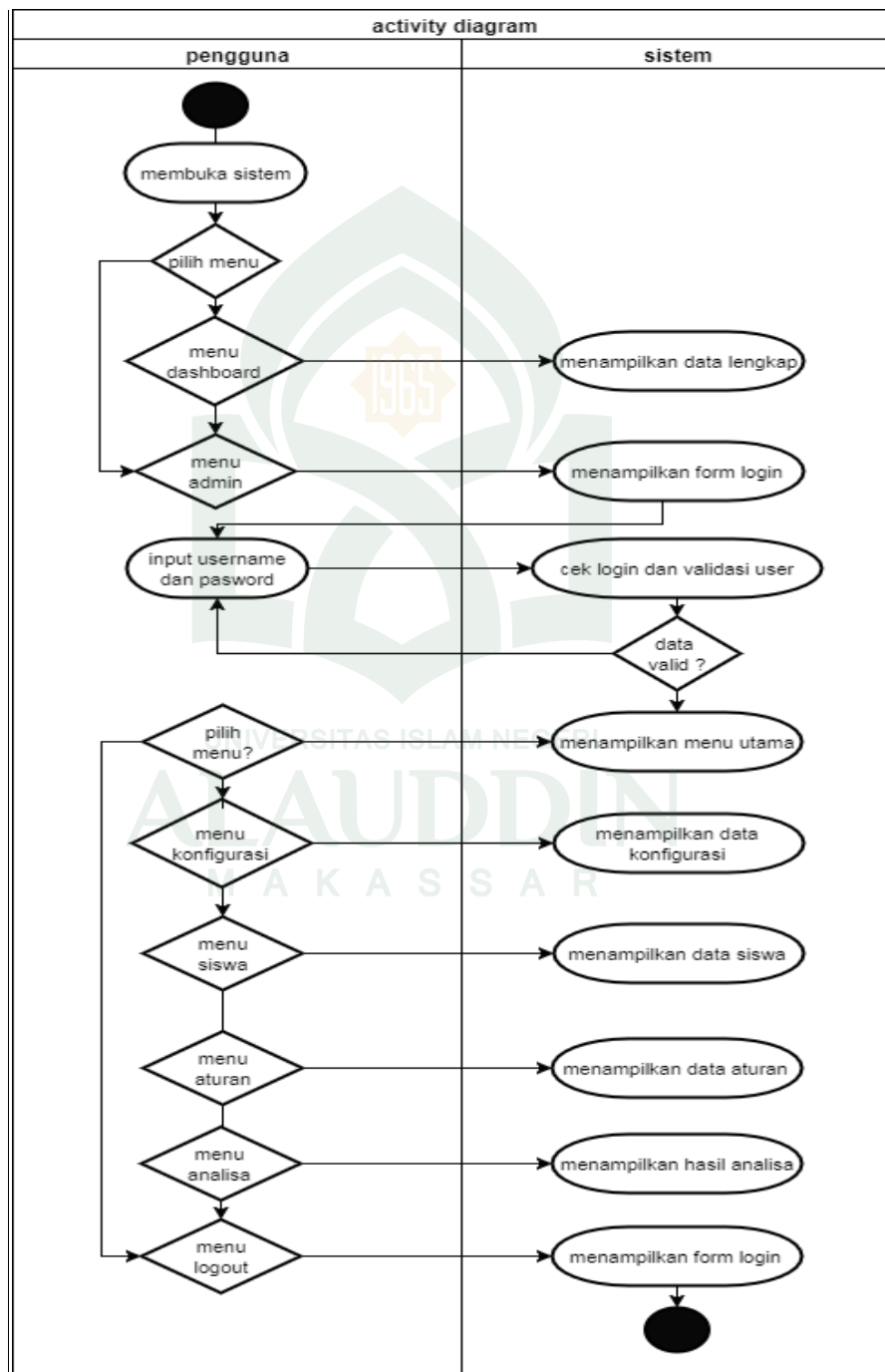

Gambar IV.9 Activity Diagram

5. Struktur Navigasi

Sistem penyeleksian bantuan siswa miskin ini menggunakan struktur navigasi *Hierarchiacal Model*, di mana menu utama adalah pusat navigasi yang merupakan penghubung ke semua fitur pada aplikasi.

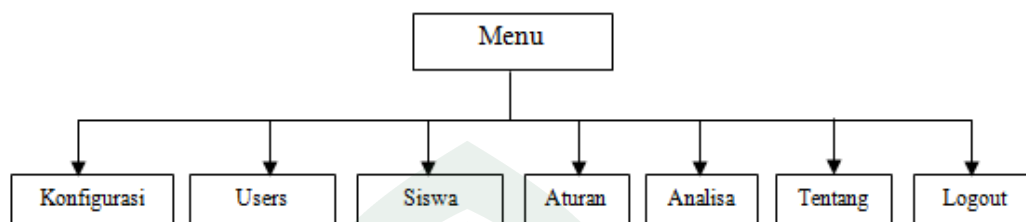

Gambar IV.10 Struktur Navigasi

Dari struktur navigasi ini, perpindahan setiap fitur dapat dilakukan melalui menu menu yang tersedia. Dimana terdapat delapan menu yang utama yang memiliki karakteristik dan fungsinya masing – masing.

6. Flowchart

Flowchart adalah suatu bagan dengan simbol-simbol tertentu yang menggambarkan urutan proses secara mendetail dan hubungan antara suatu proses (instruksi) dengan proses lainnya dalam suatu program. Berikut adalah *flowchart* dari sistem yang akan dibuat :

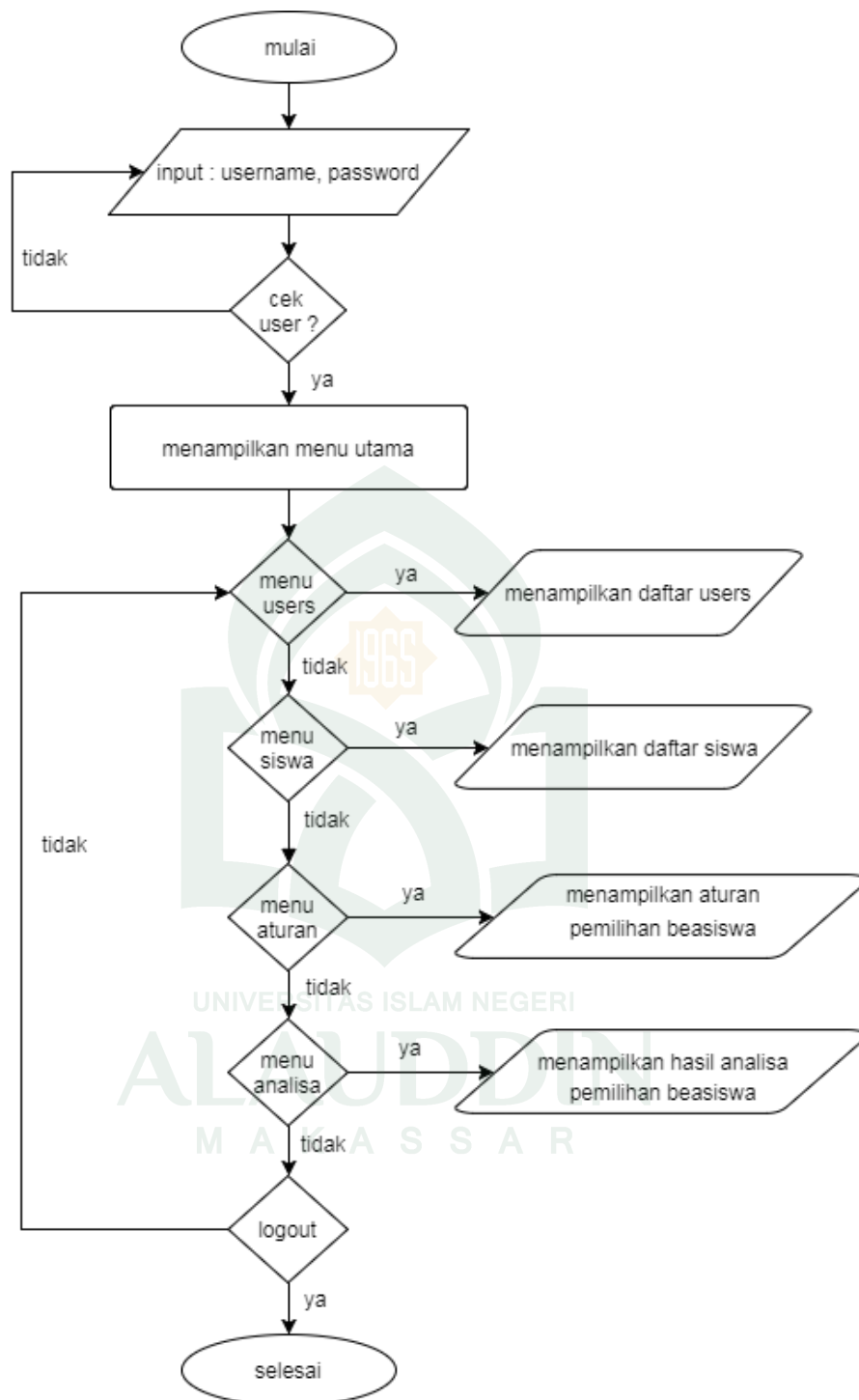

Gambar IV.11 Flowchart

7. Perancangan Antarmuka (*interface*)

Perancangan antarmuka merupakan aspek penting dalam perancangan aplikasi, karena berhubungan dengan tampilan dan interaksi yang memudahkan user dalam menggunakannya. Adapun rancangan antarmuka pada sistem ini sebagai berikut:

a. Perancangan Antarmuka Menu Login

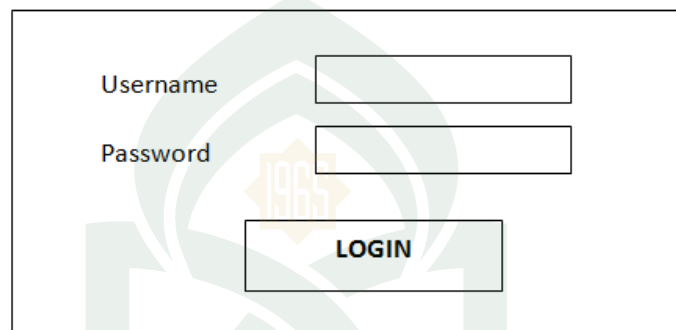

The screenshot shows a login form with the following elements:

- A label "Username" followed by a text input field.
- A label "Password" followed by a text input field.
- A button labeled "LOGIN" centered below the input fields.

Gambar IV.12 Antarmuka Login

b. Perancangan Antarmuka Data Admin

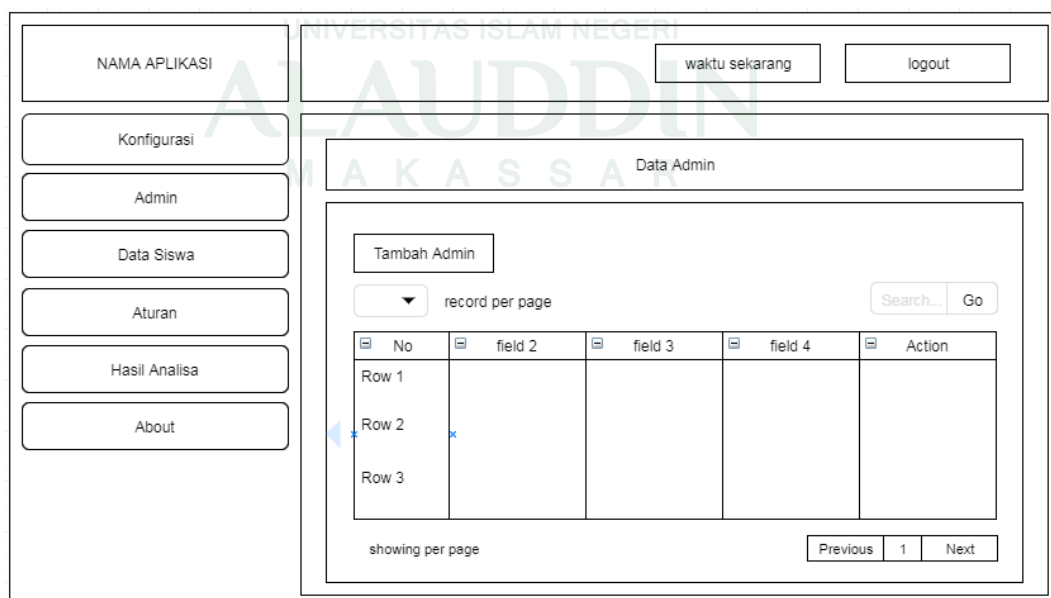

The screenshot shows an admin interface with a sidebar menu on the left and a main content area on the right. The sidebar menu includes:

- NAMA APLIKASI
- Konfigurasi
- Admin
- Data Siswa
- Aturan
- Hasil Analisa
- About

The main content area includes:

- Buttons for "waktu sekarang" and "logout" at the top right.
- A header "Data Admin" above a table.
- A "Tambah Admin" button.
- A dropdown menu for "record per page" and a "Search... Go" button.
- A table with the following structure:

No	field 2	field 3	field 4	Action
Row 1				
Row 2				
Row 3				

At the bottom of the table area, there is a "showing per page" label and a pagination control with buttons for "Previous", "1", and "Next".

Gambar IV.13 Antarmuka Data Admin

c. Perancangan Antarmuka Data Siswa

NAMA APLIKASI

waktu sekarang logout

Konfigurasi

Users

Data Siswa

Aturan

Hasil Analisa

About

Siswa

Tambah Siswa Print

record per page Search... Go

No	field 2	field 3	field 4	Action
Row 1				
Row 2				
Row 3				

showing per page Previous 1 Next

Gambar IV.14 Antarmuka Data Siswa

d. Perancangan Antarmuka Aturan

NAMA APLIKASI

waktu sekarang logout

Konfigurasi

Users

Data Siswa

Aturan

Hasil Analisa

About

Data Aturan

No	field 2	field 3	field 4	Action
Row 1				

Gambar IV.15 Antarmuka Aturan

e. Perancangan Antarmuka Hasil Analisa

NAMA APLIKASI	waktu sekarang	logout																				
Konfigurasi	Siswa																					
Users	Print																					
Data Siswa	<table border="1"> <thead> <tr> <th>No</th> <th>field 2</th> <th>field 3</th> <th>field 4</th> <th>Action</th> </tr> </thead> <tbody> <tr> <td>Row 1</td> <td></td> <td></td> <td></td> <td></td> </tr> <tr> <td>Row 2</td> <td></td> <td></td> <td></td> <td></td> </tr> <tr> <td>Row 3</td> <td></td> <td></td> <td></td> <td></td> </tr> </tbody> </table>		No	field 2	field 3	field 4	Action	Row 1					Row 2					Row 3				
No	field 2	field 3	field 4	Action																		
Row 1																						
Row 2																						
Row 3																						
Aturan																						
Hasil Analisa																						
About																						

Gambar IV.16 Antarmuka Hasil Analisa

f. Perancangan Antarmuka Menu Tentang Sistem

NAMA APLIKASI	waktu sekarang	logout
Konfigurasi	Tentang Sistem	
Users		
Data Siswa		
Data Kriteria		
Nilai Bobot Siswa		
Aturan		
Hasil Analisa		

Gambar IV.17 Antarmuka Menu Tentang Sistem

D. Perancangan Basis Data

1. Relationship Diagram (Diagram ERD)

ERD merupakan suatu model untuk menjelaskan hubungan antar data dalam basis data berdasarkan objek-objek dasar data yang mempunyai hubungan antar relasi. Pada diagram ER terdapat 4 entitas yaitu siswa, kriteria, aturan, analisa. Berikut adalah diagram ERD

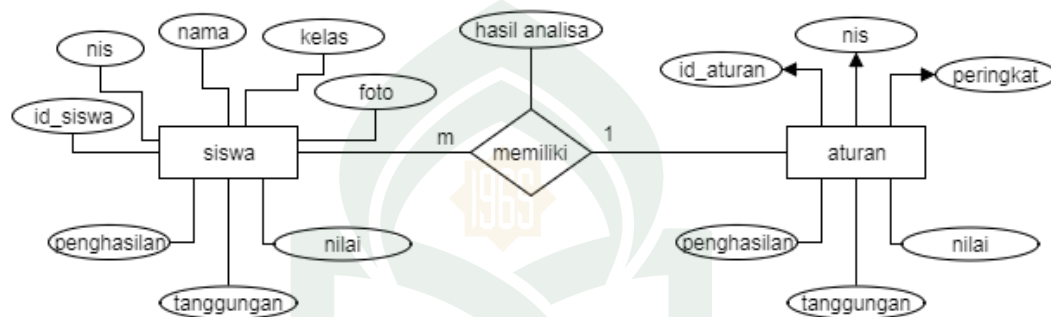

Gambar IV.18 Diagram ER

2. Rancangan Tabel

Penggunaan *database* dalam sistem yang akan dibuat yaitu untuk menyimpan data-data yang diperlukan sistem selama penggunaannya. Berikut adalah rincian tabel yang digunakan oleh sistem yang akan dibuat :

a. Tabel Admin

Tabel IV.1 Tabel Admin

Nama Field	Type	Size	Ket
id_admin	int	11	Primary Key
Username	varchar	50	-
Password	varchar	50	-
Email	varchar	100	-

b. Tabel Data Siswa

Tabel IV.2 Tabel Data Siswa

Nama Field	Type	Size	Ket
nis	int	11	Primary Key
kelas	int	5	-
nama	varchar	100	-
penghasilan	int	11	-
tanggungan	int	3	-
nilai	int	3	-
foto	varchar	50	-

c. Tabel Data Aturan

Tabel IV.3 Tabel Aturan

Nama Field	Type	Size	Ket
id_aturan	int	3	Primary Key
nis	int	11	Foreign key
penghasilan	Int	11	-
tanggungan	Int	3	-
nilai	Int	3	-

BAB V

IMPLEMENTASI DAN PENGUJIAN SISTEM

A. Implementasi Sistem

1. Desain Interface

a. Antarmuka Menu Login Admin

Antarmuka login akan ditampilkan saat sistem pertama diakses oleh admin. Admin harus mengisi username dan password yang valid agar dapat menggunakan sistem.



Gambar V.1 Antarmuka Menu Login Admin

b. Antarmuka Menu Utama (Dashbord)

Antarmuka halaman utama ini menampilkan daftar keseluruhan menu serta pengguna dapat melihat jumlah data – data pada tiap – tiap menu.

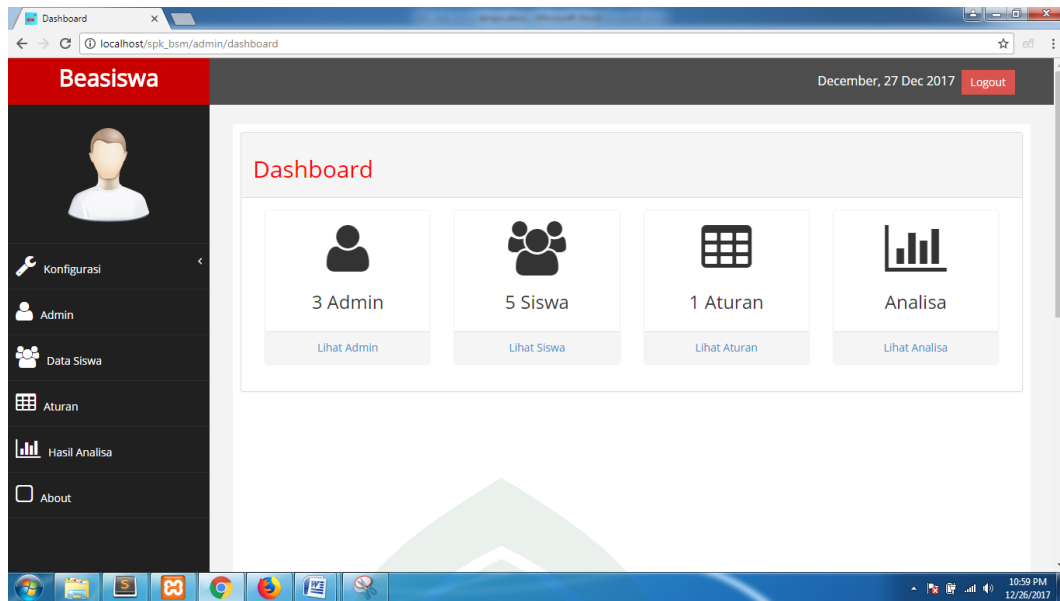

Gambar V.2 Antarmuka Menu Utama

c. Antarmuka Menu Data Admin

Antarmuka menu admin ini menampilkan daftar keseluruhan admin pengguna yang dapat melakukan *login*. Dalam menu ini memiliki fungsi tambah, edit dan hapus admin.

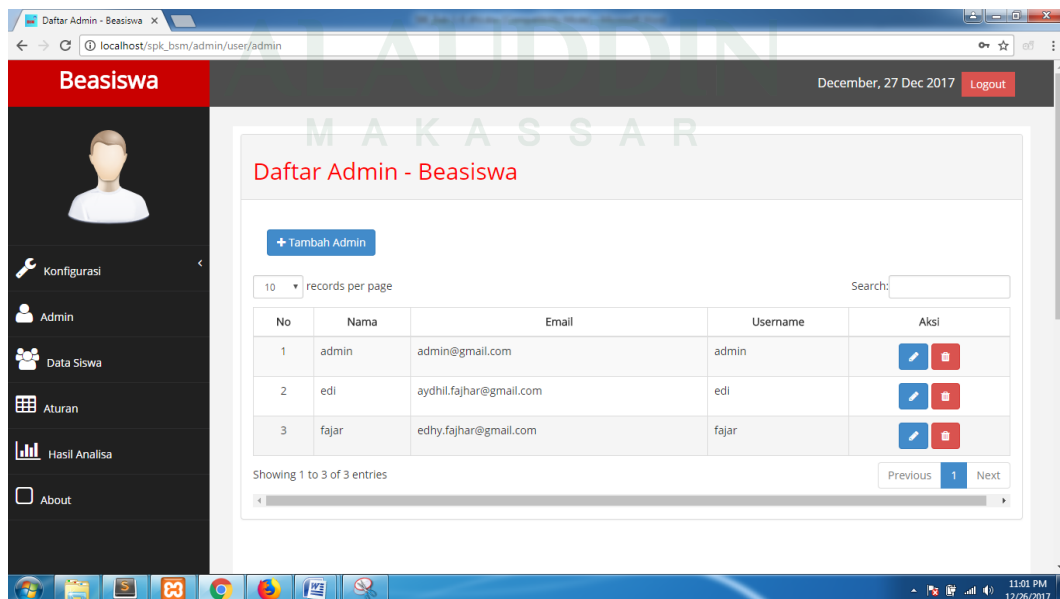

Gambar V.3 Antarmuka Menu Data Admin

d. Antarmuka Menu Data Siswa

Antarmuka menu siswa ini menampilkan daftar keseluruhan siswa yang telah *diinputkan* ke dalam sistem.

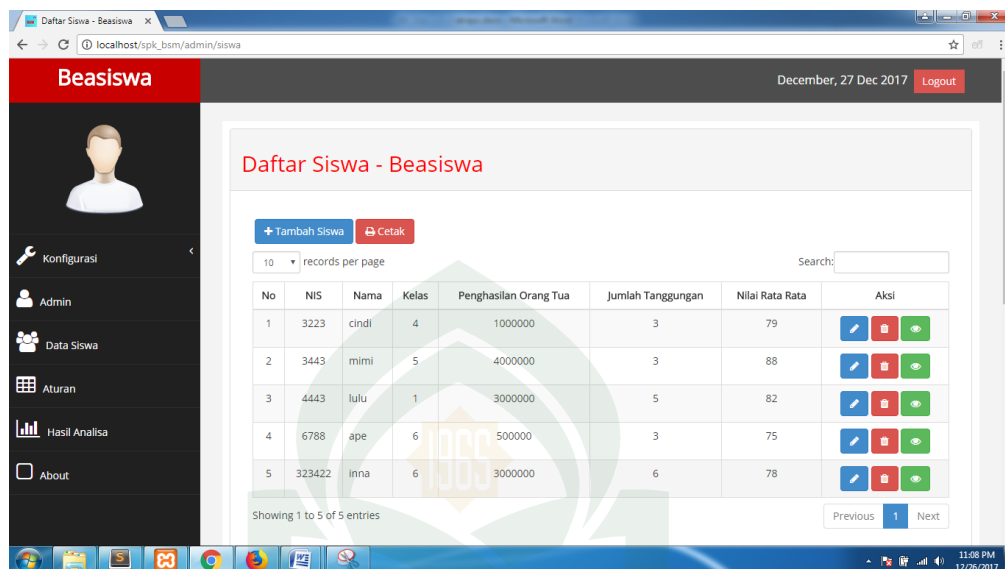

Gambar V.4 Antarmuka Menu Data Siswa

e. Antarmuka Menu Data Aturan

Antarmuka menu aturan ini menampilkan tingkat bobot persentase tiap – tiap kriteria penilaian.

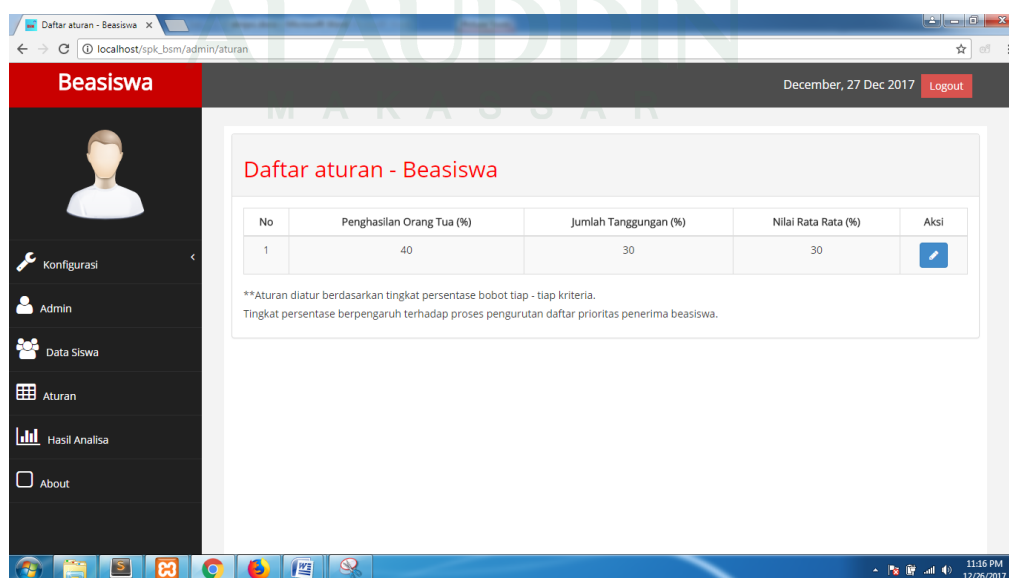

Gambar V.5 Antarmuka Menu Aturan

f. Antarmuka Menu Hasil Analisa

Antarmuka menu hasil analisa ini menampilkan hasil perbandingan siswa berdasarkan tingkat kelayakan penerima beasiswa.

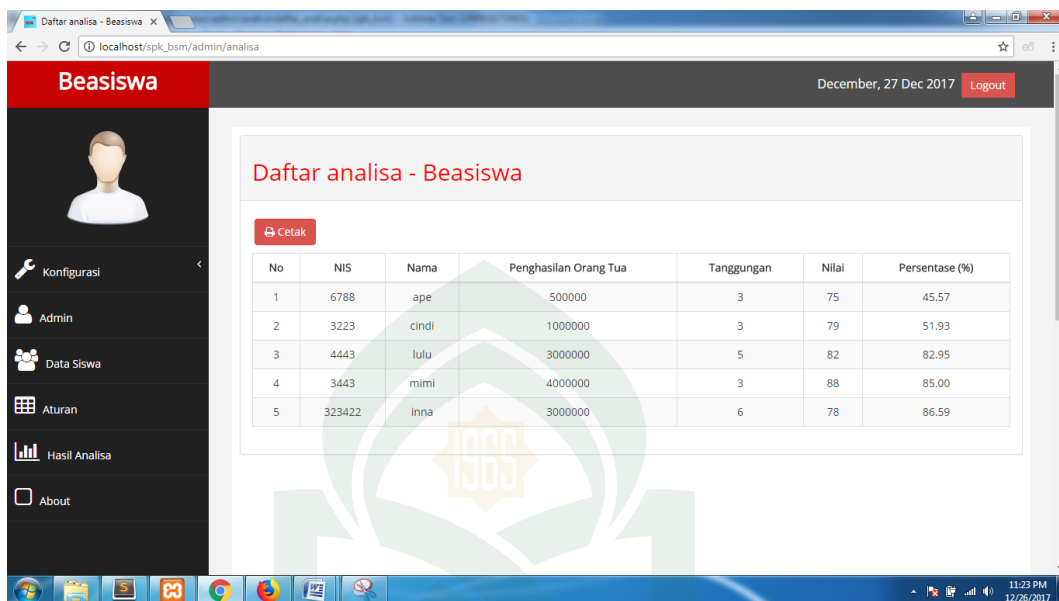

No	NIS	Nama	Penghasilan Orang Tua	Tanggungan	Nilai	Persentase (%)
1	6788	ape	500000	3	75	45.57
2	3223	cindi	1000000	3	79	51.93
3	4443	lulu	3000000	5	82	82.95
4	3443	mimi	4000000	3	88	85.00
5	323422	inna	3000000	6	78	86.59

Gambar V.6 Antarmuka Menu Hasil Analisa.

g. Antarmuka Menu About

Antarmuka menu about ini menampilkan data data pembuat aplikasi.

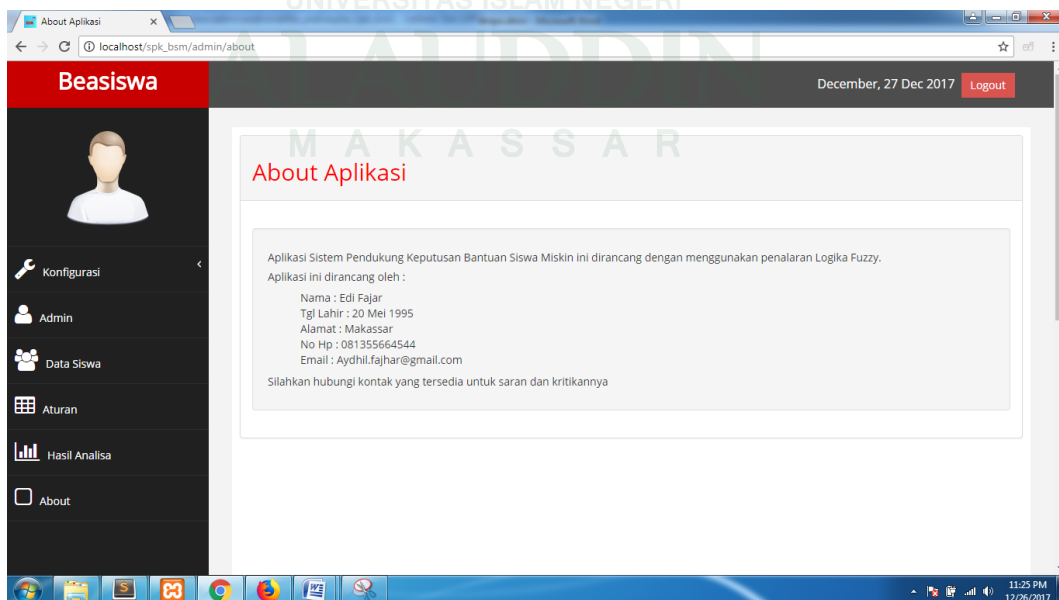

UNIVERSITAS ISLAM NEGERI
M A K A S S A R

About Aplikasi

Aplikasi Sistem Pendukung Keputusan Bantuan Siswa Miskin ini dirancang dengan menggunakan penalaran Logika Fuzzy.
Aplikasi ini dirancang oleh :

Nama : Edi Fajar
Tgl Lahir : 20 Mei 1995
Alamat : Makassar
No Hp : 081355664544
Email : Aydhil.fajhar@gmail.com

Silahkan hubungi kontak yang tersedia untuk saran dan kritiknya

Gambar V.7 Antarmuka Menu About.

B. Hasil Pengujian

1. Pengujian Login Admin

Tabel pengujian login digunakan untuk mengetahui apakah login ini dapat berfungsi sesuai dengan yang diharapkan.

Tabel V.1 Pengujian Login Admin

Kasus dan Hasil Uji (Data Benar)			
Data Masukan	Yang Diharapkan	Pengamatan	Kesimpulan
Sistem diakses	Tampil form login yang terdiri dari <i>username</i> dan <i>password</i> admin	Antarmuka login menampilkan form login yang terdiri dari <i>username</i> dan <i>password</i>	[√] Diterima [] Ditolak

2. Pengujian Menu Data Siswa

Tabel pengujian menu data siswa digunakan untuk mengetahui apakah menu ini dapat menampilkan daftar data data siswa sesuai dengan data data siswa yang telah diinputkan. .

Tabel V.2 Pengujian Menu Data Siswa

Kasus dan Hasil Uji (Data Benar)			
Data Masukan	Yang Diharapkan	Pengamatan	Kesimpulan
Memilih Menu Data Siswa	Tampil daftar data siswa sesuai dengan data data siswa yang telah diinputkan	Menampilkan daftar data siswa sesuai yang diharapkan	[√] Diterima [] Ditolak

3. Pengujian Menu Data Aturan

Tabel pengujian menu data aturan obat digunakan untuk mengetahui apakah menu ini dapat menampilkan data aturan dengan berdasarkan tingkat bobot persentase tiap tiap variabel penilaian yang telah dimasukkan.

Tabel V.3 Pengujian Menu Data Aturan

Kasus dan Hasil Uji (Data Benar)			
Data Masukan	Yang Diharapkan	Pengamatan	Kesimpulan
Memilih Menu Data Aturan	Tampil data aturan sesuai dengan tingkat persentase yang dimasukkan	Menampilkan data aturan sesuai yang diharapkan	[√] Diterima [] Ditolak

4. Pengujian Menu Data Hasil Analisa

Tabel pengujian menu data hasil analisa digunakan untuk mengetahui proses perhitungan hasil analisa penyeleksian data siswa dengan menampilkan daftar urutan prioritas penerima bantuan beasiswa.

Tabel V.4 Pengujian Menu Data Hasil analisa

Kasus dan Hasil Uji (Data Benar)			
Data Masukan	Yang Diharapkan	Pengamatan	Kesimpulan
Memilih Menu Data Hasil Analisa	Tampil daftar hasil analisa urutan prioritas penerima bantuan beasiswa	Menampilkan daftar data hasil analisa siswa sesuai yang diharapkan	[√] Diterima [] Ditolak

C. Pengujian Kelayakan Sistem

Pengujian kelayakan sistem digunakan untuk mengetahui respon pengguna terhadap aplikasi yang dibangun. Pengujian ini dilakukan dengan metode kuisisioner (angket). Teknik kuisisioner ini digunakan untuk mengumpulkan data yang dibutuhkan dari sejumlah pertanyaan secara tertulis yang diajukan kepada responden yang mendapat bimbingan maupun petunjuk dari peneliti.

Adapun indikator yang menjadi penilaian dalam pengujian ini yakni sebagai berikut :

1. Kemudahan dalam penggunaan sistem
2. Ketertarikan pengguna terhadap sistem
3. Fungsionalitas sistem
4. Kemanfaatan sistem
5. Rekomendasi pengguna

BAB VI

PENUTUP

A. Kesimpulan

Berdasarkan tujuan penelitian yakni merancang suatu aplikasi yang dapat membantu pada proses pembuatan keputusan pemberian bantuan maka tujuan perancangan aplikasi ini sudah tercapai. Hal ini dapat dibuktikan berdasarkan hasil uji coba sistem, yang berhasil menampilkan menu – menu utama, penambahan data siswa dapat berhasil ditambahkan, diubah maupun dihapus serta dapat melakukan *print* data siswa. Pada menu aturan dapat berhasil ditampilkan sehingga menjadi patokan perhitungan dan penyeleksian tingkat kelayakan penerima beasiswa. Pada menu hasil analisa berhasil menampilkan laporan hasil analisa tingkat kelayakan penerima bantuan beasiswa. Dengan berdasarkan kepada hasil pengujian *Black-box* dan kuisener yang telah diberikan kepada target pengguna maka dapat dikatakan bahwa aplikasi dapat digunakan sebagai bahan pertimbangan dan dapat berfungsi dengan baik dan efisien.

B. Saran

Adapun saran-saran agar sistem ini dapat digunakan lebih efisien dalam membantu pekerjaan pengguna ialah sebagai berikut :

1. Pengguna dapat menggunakan sistem ini secara optimal sebagai sarana pengambilan keputusan pemberian bantuan beasiswa miskin.

2. Pengguna dapat mengembangkan aplikasi sehingga data kriteria penilaian dapat bersifat dinamis.
3. Dengan perkembangan Teknologi yang semakin berkembang seiring waktu, maka pengguna disarankan untuk memperhatikan kekurangan dan kelemahan sistem agar dapat dikembangkan menjadi sistem yang lebih baik dan optimal.

Demikian saran yang dapat penulis berikan, semoga saran tersebut dapat dijadikan sebagai bahan masukan yang bermanfaat bagi penulis dan pengembang.



DAFTAR PUSTAKA

- Amran Suatkab, (2014). “Perancangan Aplikasi Sistem Pendukung Keputusan Penentuan Penerima Dana Bantuan Siswa Miskin SD Negeri 1 Tulelehu menggunakan model fuzzy MADM dengan Metode TOPSIS”. Jurusan Sistem Informasi, Fakultas Teknik dan Ilmu Komputer Universitas Komputer Indonesia (UNIKOM), Bandung.
- Andri, kristanto, 2008. *Perancangan sistem informasi dan aplikasinya*. Gava Media, 171 halaman.
- Baron & Byrne, 2005. *Social Psychology (10th ed)*. Pearson Education, Inc.
- Fatta, 2007, *Analisis dan Perancangan Sistem Informasi*, Penerbit Andi Publisher, Yogyakarta.
- Hasibuan, 2007. *Metodologi Penelitian Pada Bidang Ilmu Komputer Dan Teknologi Informasi*. Salinan softcopy, Fakultas Ilmu Komputer Universitas Indonesia
- Janis, I. L., & Mann, L, 1987. *Decision making : A Psychological analysis of conflict, choice, and commitmen*, Free Press, New York
- Jogiyanto, 2001. *Sistem Teknologi Informasi*, Penerbit Andi. Yogyakarta.
- Khaidir, 2004. *Microsoft Visual Basic 6.0*, Elex Media Komputindo, Jakarta.
- Kusumadewi, 2003 *Artificial intelligence (teknik dan aplikasinya)*, Penerbit Graha ilmu, Yogyakarta.
- Morgan, C. T, 1986. *Introduction to Psychology 7th ed*. Mc. Graw Hill Inc. Singapore :

Pressman, Roger S. 2012, *Rekayasa Perangkat Lunak (Edisi 7) Pendekatan Praktisi*. Penerbit Andi, Yogyakarta.

Subakti irfan, (2002). “*Sistem pendukung keputusan (Decision support system)*”, jurusan Teknik Informatika, Fakultas Teknologi Informasi Institut Sepuluh November, Surabaya.

Supriyanto.2005.*Perancangan Aplikasi*.Surabaya : Widyastana

Syamsi, I. S. U. (1995). *Pengambilan Keputusan dan Sistem Informasi*. Jakarta : Bumi Aksara.

Taylor, R. N, 1994, *Behavioral Decision Making*. London : Scott, Foresman Company

Universitas Islam Negeri (UIN) Alauddin Makassar. *Pedoman Penulisan Karya Tulis Ilmiah*. Makassar: Alauddin Press, 2015.

Wikipedia, 2010. Sistem Informasi. id.wikipedia.org/wiki/sistem_informasi.

<http://indonesiapintar.kemdikbud.go.id/> (Diakses : 7Maret 2017).

<http://www.tnp2k.go.id/id/tanya-jawab/klaster-i/program-bantuan-siswa-miskin-bsm/> (Diakses : 7Maret 2017).

<http://informatika.web.id/logika-fuzzy.html> (diakses : 8 Maret 2017).

<https://tafsirq.com> (diakses : 24 Agustus 2017).

<http://informatika.web.id/metode-mamdani.html> (diakses : 19 Agustus 2017).

<http://dapo.dikdasmen.kemdikbud.go.id/sekolah/72A9D764047CCE400261>

(diakses : 14 November 2017).

RIWAYAT HIDUP PENULIS



Edi Fajar, dilahirkan di Desa Opo Kecamatan Ajangale Kabupaten Bone Sulawesi Selatan pada tanggal 20 Mei 1995. Anak ke 3 dari 5 bersaudara dari pasangan Muh. Djafar dan Faridah. Memulai bangku sekolah dasar di SD Negeri 115 Opo pada tahun 2001 – 2006 dengan berhasil memperoleh peringkat 1 dari kelas 2 sampai dengan kelas 6. Penulis juga beberapa kali mewakili sekolahnya dalam ajang perlombaan di tingkat kecamatan maupun di tingkat kabupaten. Penulis kemudian melanjutkan pendidikan ke tingkat sekolah Madrasah Tsanawiyah 399 Pompanua dengan berhasil memperoleh peringkat III umum di Sekolah pada tahun 2007 – 2010. Di tahun 2010 melanjutkan pendidikan ke sekolah menengah atas pada di SMA Negeri 1 Ajangale. Selama menempuh pendidikan di sekolah menengah atas beberapa kali menempati posisi penting dalam organisasi di sekolah, diantaranya, menjadi wakil Ketua Osis, Ketua Organisasi PIK KRR, Bendahara Pramuka serta beberapa kali mewakili sekolah dalam mengikuti perlombaan pramuka, seni dan akademik, baik di tingkat Kecamatan, Kabupaten maupun Provinsi. Kemudian melanjutkan Pendidikan ke tingkat perkuliahan di Universitas Islam Negeri Alauddin Makassar di Jurusan Teknik Informatika pada tahun 2013. Di dunia perkuliahan, penulis juga pernah menjadi pengurus organisasi Himpunan Mahasiswa Jurusan (HMJ) Teknik Informatika serta pernah mewakili Universitas ke berbagai perlombaan seperti lomba Robotika dan Cyber security di STIKOM Bali pada Tahun 2015.