

**ANALISIS PENGARUH KETERAMPILAN MENGAJAR, EMOSI
MAHASISWA, TEKANAN AKADEMIK DAN *PERCEIVED ACADEMIC
CONTROL* TERHADAP PRESTASI AKADEMIK MAHASISWA
MENGUNAKAN PENDEKATAN *STRUCTURAL EQUATION MODELING*
(SEM)**



SKRIPSI

*Diajukan untuk Memenuhi Salah Satu Syarat Meraih Gelar Sarjana Matematika
Jurusan Matematika pada Fakultas Sains dan Teknologi
Universitas Islam Negeri Alauddin Makassar*

Oleh :

NUR SUCI RAMADHANI

NIM 60600114017

**JURUSAN MATEMATIKA
FAKULTAS SAINS DAN TEKNOLOGI
UNIVERSITAS ISLAM NEGERI (UIN) ALAUDDIN MAKASSAR
2018**

PERNYATAAN KEASLIAN

Yang bertandatangan di bawah ini :

Nama : Nur Suci Ramadhani

NIM : 60600114017

Jurusan : Matematika

Judul Skripsi : Analisis Pengaruh Keterampilan Mengajar, Emosi Mahasiswa, Tekanan Akademik dan *Perceived Academic Control* Terhadap Prestasi Akademik Mahasiswa Menggunakan Pendekatan *Structural Equation Modeling* (SEM)

Menyatakan dengan sebenarnya bahwa skripsi yang saya tulis ini benar-benar merupakan hasil karya saya sendiri, bukan merupakan plagiat atau tulisan/pikiran orang lain yang saya akui sebagai hasil tulisan/pikiran saya sendiri, kecuali yang secara tertulis diacu dalam naskah ini dan disebutkan dalam daftar pustaka. Apabila kemudian hari ternyata skripsi yang saya tulis ini terbukti plagiat, maka saya bersedia menanggung segala resiko yang akan saya terima.

Makassar, Maret 2018

Penulis

NUR SUCI RAMADHANI
Nim. 60600114017

PENGESAHAN SKRIPSI





Skrripsi yang berjudul "Analisis Pengaruh Keterampilan Mengajar, Emosi Mahasiswa, Tekanan Akademik, dan Perceived Academic Control Terhadap Prestasi Akademik Mahasiswa Menggunakan Pendekatan Structural Equation Modeling (SEM)", yang disusun oleh Saudari Nur Suci Ramadhani, NIM: 6000014017 Mahasiswa Jurusan Matematika pada Fakultas Sains dan Teknologi Universitas Islam Negeri (UIN) Alauddin Makassar, telah diuji dan dipertahankan dalam sidang *monaqasyah* yang diselenggarakan pada hari Rabu tanggal 28 Maret 2018 M, bertepatan dengan 11 Rajab 1439 H, dinyatakan telah dapat diterima sebagai salah satu syarat untuk memperoleh gelar Sarjana Matematika (S.Mat.).

Makassar, 28 Maret 2018 M

11 Rajab 1439 H

DEWAN PENGUJI

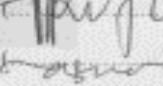
Ketua : Prof. Dr. H. Arifuddin Ahmad, M.Ag.
Sekretaris : Wahidah Alwi, S.Si., M.Si.
Munaqisy I : Ermawati, S.Pd., M.Si.
Munaqisy II : Muh. Irwan, S.Si., M.Si.
Pembimbing I : Try Azisah Nurman, S.Pd., M.Pd.
Pembimbing II : Adnan Suddin, S.Pd., M.Si.

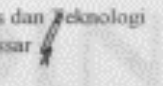
()
()
()
()
()
()

Diketahui oleh:

Dean Fakultas Sains dan Teknologi
UIN Alauddin Makassar



Prof. Dr. H. Arifuddin Ahmad, M.Ag
NIM: 196912051993031001

MOTTO DAN PERSEMBAHAN

MOTTO

“Sertakan Allah dalam setiap usahamu dan yakinlah akan kekuatan Allah, maka Allah akan menyelesaikan masalah hidupmu hingga tuntas”.

Kupersembahkan Tugas Akhir ini Kepada :

Kedua Orang Tua dan keluarga tercinta atas doa, nasehat, motivasi, kasih sayang yang tidak bisa diungkapkan dengan kata – kata, kalianlah yang menjadi motivasi terbesar dalam menyelesaikan tugas akhir ini beserta keluarga besarku yang menjadi penyemangatku dalam menyelesaikan tugas akhir ini Sahabat – sahabatku Nur Halijah, Satria, Ratnasari, Kurniati, Asri Mayasari, dan semua anak MEDIAN 2014 yang selalu memberi suntikan – suntikan positif dalam menyelesaikan tugas akhir ini.

Senior – senior yang selalu memberi nasehat dan masukan dalam menyelesaikan tugas akhir ini.

Almamater UIN Alauddin Makassar

KATA PENGANTAR

Assalamu 'alaikum Wr. Wb.

Dengan mengucapkan segala puji dan syukur kehadirat Allah SWT yang telah melimpahkan berkah, rahmat dan hidayah-Nya kepada penulis sehingga dapat menyelesaikan skripsi ini dengan judul “Analisis Pengaruh Keterampilan Mengajar, Emosi Mahasiswa, Tekanan Akademik dan *Perceived Academic Control* Terhadap Prestasi Akademik Mahasiswa Menggunakan Pendekatan *Structural Equation Modeling* (SEM)”.

Skripsi ini merupakan salah satu syarat yang harus ditempuh oleh mahasiswa Fakultas Sains dan Teknologi, Universitas Islam Negeri Alauddin Makassar untuk meraih gelar Sarjana S-1(Sarjana Matematika).

Dalam menyelesaikan Skripsi ini penulis tidak dapat melakukan sendiri melainkan berkat bantuan dari berbagai pihak. Oleh karena itu dengan segenap ketulusan hati penulis mengucapkan terima kasih sedalam-dalamnya kepada:

1. Allah SWT yang telah melimpahkan Rahmat dan KaruniaNya sehingga skripsi ini dapat terselesaikan.
2. Ayahanda tercinta Muh. Nurdin, Ibunda tercinta Kurnia, dan Keluarga Besar yang telah memberikan doa, dorongan moral dan material serta perhatian dan kasih sayang yang diberikan kepada penulis dalam menyelesaikan skripsi ini.
3. Bapak Prof. Dr. Musafir Pababbari, M.S., Rektor UIN Alauddin Makassar

4. Bapak Prof. Dr. Arifuddin Ahmad, M.A., Dekan Fakultas Sains dan Teknologi, Universitas Islam Negeri Alauddin Makassar.
5. Bapak Irwan, S.Si., M.Si., Ketua Jurusan Matematika Fakultas Sains dan Teknologi, Universitas Islam Negeri Alauddin Makassar.
6. Ibu Wahida Alwi, S.Si., M.Si., Sekretaris Jurusan Sains Matematika Fakultas Sains dan Teknologi, Universitas Islam Negeri Alauddin Makassar.
7. Ibu Try Azisah Nurman, S.Pd., M.Pd., Pembimbing I yang telah bersedia meluangkan waktu dalam membimbing, memberi saran dan kritikan untuk kesempurnaan penyusunan skripsi ini.
8. Bapak Adnan Sauddin, S.Pd., M.Si., Pembimbing II yang telah bersedia meluangkan waktu dalam membimbing, memberi saran dan kritikan untuk kesempurnaan penyusunan skripsi ini.
9. Bapak / Ibu pada Staf dan Pengajar Fakultas Sains dan Teknologi, Universitas Islam Negeri Alauddin Makassar, yang telah memberikan doa dan dorongan moral serta perhatian dan kasih sayang yang diberikan kepada penulis dalam menyelesaikan skripsi ini.
10. Ibu Ermawati, S.Si., M.Si., Penguji I yang telah bersedia meluangkan waktu untuk menguji, memberi saran dan kritikan untuk kesempurnaan penyusunan skripsi ini.
11. Bapak Muh. Irwan, S.Si., M.Si., Penguji II yang telah bersedia meluangkan waktu untuk menguji, memberi saran dan kritikan untuk kesempurnaan penyusunan skripsi ini.

12. Samriati, S.Si., operator Jurusan Matematika yang telah bersedia meluangkan waktu dalam membantu pengurusan berkas kelengkapan ujian.
13. Teman-teman mahasiswa/mahasiswi “MED14N” Matematika 2014 yang telah memberikan semangat dan motivasinya.
14. Kepada kakak-kakak dan Adik-adik mahasiswa dan mahasiswi Matematika 2011, 2012, 2013, 2015, 2016, yang turut serta dalam penyelesaian skripsi ini.
15. Semua pihak yang telah membantu dalam penyelesaian skripsi ini.

Semoga amal kebaikan yang telah diberikan mendapat balasan, pahala dan rahmat dari Allah SWT. Akhir kata, semoga Skripsi ini dapat bermanfaat bagi penulis khususnya dan rekan-rekan Jurusan Matematika serta pembaca pada umumnya.

Wassalamu'alaikum Wr. Wb.

Makassar, Maret 2018

Penulis

UNIVERSITAS ISLAM NEGERI
ALAUDDIN
M A K A S S A R
Nur Suci Ramadhani
NIM. 60600114017

DAFTAR ISI

HALAMAN JUDUL.....	i
PERNYATAAN KEASLIAN SKRIPSI.....	ii
LEMBAR PENGESAHAN	iii
MOTTO DAN PERSEMBAHAN	iv
KATA PENGANTAR	vi
DAFTAR ISI.....	viii
DAFTAR TABEL.....	x
DAFTAR GAMBAR	xi
DAFTAR SIMBOL.....	xii
ABSTRAK	xiii
ABSTRACK	xiv
BAB I PENDAHULUAN.....	1
A. Latar Belakang	1
B. Rumusan Masalah	8
C. Tujuan Penelitian	8
D. Manfaat Penelitian	9
E. Batasan Masalah	9
F. Sistematika Penulisan	9
BAB II TINJAUAN PUSTAKA.....	11
A. Pendekatan Structural Equation Modeling (SEM)	11
B. Belajar dan Mengajar	27
C. Prestasi Akademik.....	36
D. Kerangka Berpikir	38

E. Hipotesis.....	39
BAB III METODE PENELITIAN.....	43
A. Jenis Penelitian	43
B. Waktu dan Tempat Penelitian	43
C. Jenis dan Sumber Data	43
D. Variabel dan Definisi Operasional Variabel	43
E. Populasi dan Sampel	47
F. Teknik Sampling	49
G. Instrument Penelitian	49
H. Teknik Pengumpulan Data.....	49
I. Rancangan Diagram Jalur	50
J. Hipotesis Secara Statistik.....	50
K. Teknik Analisis Data.....	51
BAB IV HASIL DAN PEMBAHASAN	53
A. Hasil Penelitian	53
B. Pembahasan	65
BAB V PENUTUP.....	73
A. Kesimpulan	73
B. Saran	74
DAFTAR PUSTAKA.....	75
LAMPIRAN	
RIWAYAT HIDUP	

DAFTAR TABEL

- Tabel 3.1** Jumlah Responden
- Tabel 4.1** Ringkasan Statistik Setiap Variabel
- Tabel 4.2** Faktor *Loading* Konstruk Keterampilan Mengajar, Emosi Mahasiswa, Tekanan Akademik, *Perceived Academic Control* dan Prestasi Akademik
- Tabel 4.3** Faktor *Loading* Setelah Perubahan Model
- Tabel 4.4** Uji Validitas Berdasarkan AVE dan *Communality* Setiap Konstruk
- Tabel 4.5** Uji Validitas Berdasarkan *Cross Loading* Setiap Konstruk
- Tabel 4.6** Uji Reliabilitas Setiap Konstruk Berdasarkan *Composite Reliability*
- Tabel 4.7** Signifikansi Pengaruh Keterampilan Mengajar terhadap Emosi Mahasiswa, Tekanan Akademik, *Perceived Academic Control* dan Prestasi Akademik
- Tabel 4.8** Pengaruh Langsung Setiap Konstruk
- Tabel 4.9** Pengaruh tidak Langsung Setiap Konstruk
- Tabel 4.10** Pengaruh Total Setiap Konstruk

DAFTAR GAMBAR

- Gambar 2.1** Hubungan antar Variabel dalam SEM
- Gambar 2.2** Model Reflektif
- Gambar 2.3** Model Formatif
- Gambar 2.4** Kerangka Berpikir
- Gambar 3.1** Rancangan Diagram Jalur Penelitian
- Gambar 4.1** Model Alternatif 1
- Gambar 4.2** Faktor Loading Model Alternatif 1
- Gambar 4.3** Koefisien Determinasi (R^2)
- Gambar 4.4** Path Koefisien dan *T-Value Inner* Model
- Gambar 4.5** Model Akhir Penelitian

DAFTAR SIMBOL

- ξ = Variabel Laten Eksogen
- η = Variabel Laten Endogen
- λ = Parameter yang menghubungkan Variabel Teramati dengan Variabel Laten
- γ = Parameter yang menghubungkan Variabel Laten Eksogen dengan Variabel Laten Endogen
- β = Parameter yang menghubungkan antar Variabel Laten endogen



ABSTRAK

Nama : Nur Suci Ramadhani
NIM : 60600114017
Judul : Analisis Pengaruh Keterampilan Mengajar, Emosi Mahasiswa, Tekanan Akademik dan *Perceived Academic Control* Terhadap Prestasi Akademik Mahasiswa Menggunakan Pendekatan *Structural Equation Modeling* (SEM)

Pendidikan merupakan salah satu faktor yang berperan penting dalam kehidupan masyarakat. Pendidikan yang berkualitas dapat dilihat dari prestasi yang dicapai, sehingga mengetahui faktor-faktor prestasi belajar merupakan hal yang penting dalam pencapaian prestasi maksimal. Dalam penelitian ini diasumsikan variabel keterampilan mengajar, emosi mahasiswa, tekanan akademik dan *perceived academic control* berpengaruh terhadap prestasi akademik. Dengan menggunakan pendekatan *Structural Equation Modeling Partial Least Square* (SEM-PLS) diperoleh hasil penelitian bahwa variabel keterampilan mengajar, emosi mahasiswa, tekanan akademik dan *perceived academic control* tidak berpengaruh terhadap prestasi akademik. Namun, keterampilan mengajar berpengaruh terhadap emosi mahasiswa, tekanan akademik dan *perceived academic control*. Tekanan akademik juga berpengaruh terhadap emosi mahasiswa.

Kata Kunci : SEM-PLS, Keterampilan Mengajar, Emosi Mahasiswa, Tekanan Akademik, *Perceived Academic Control*, Prestasi Akademik

UNIVERSITAS ISLAM NEGERI
ALAUDDIN
M A K A S S A R

ABSTRACT

Nama : Nur Suci Ramadhani
NIM : 60600114017
Judul : Analisis Pengaruh Keterampilan Mengajar, Emosi Mahasiswa, Tekanan Akademik dan *Perceived Academic Control* Terhadap Prestasi Akademik Mahasiswa Menggunakan Pendekatan *Structural Equation Modeling* (SEM)

Education is one of element which has important role in society life. The qualified education can be see from the achievement that already attained, until knowing the element of study achievement is important things in attained maximal achievement. This thesis has assumption there variable teaching skills, students emotional, academic pressure and perceived academic control influential toward academic achievement. By using *Structural Equation Modeling Partial Least Square* (SEM-PLS) approach got research result that teaching skills, students emotional, academic pressure and perceived academic control have not influence toward academic achievement. But, teaching skills influential toward students emotional, academic pressure and perceived academic control. Academic pressure also influential toward students emotional.

Key Word : SEM-PLS, Teaching Skills, Students Emotional, Academic Pressure, Perceived Academic Control, Academic Achievement

UNIVERSITAS ISLAM NEGERI
ALAUDDIN
M A K A S S A R

BAB I

PENDAHULUAN

A. Latar Belakang

Pendidikan yang berkualitas dapat dilihat dari prestasi yang dicapai, karena prestasi merupakan tolak ukur dari keberhasilan dalam belajar. Agar dapat mencapai prestasi belajar yang maksimal, tentu harus memahami faktor-faktor yang mempengaruhi prestasi belajar tersebut. Secara garis besar, faktor-faktor yang mempengaruhi prestasi belajar terdiri dari faktor internal dan faktor eksternal. Faktor internal meliputi faktor fisiologis yang terdiri dari kondisi fisik, faktor psikologis yang terdiri dari kecerdasan siswa, motivasi, minat, sikap dan bakat, emosi dan faktor kelelahan. Sedangkan yang termasuk dalam faktor eksternal adalah lingkungan sosial sekolah diantaranya keterampilan mengajar pendidik, kurikulum, relasi pendidik dengan mahasiswa, relasi antar mahasiswa, sarana dan prasarana sekolah, metode belajar, lingkungan sosial masyarakat diantaranya kegiatan mahasiswa dalam masyarakat, media massa, teman bergaul, bentuk kehidupan masyarakat dan lingkungan sosial keluarga.

Berdasarkan penelitian Vella Anggresta (2006) dan beberapa pengalaman peneliti faktor eksternal yang dominan mempengaruhi prestasi belajar adalah keterampilan mengajar dosen dan tekanan akademik. Keterampilan dosen dalam mengajar dapat menjadi sarana pembangkit hasil belajar mahasiswa. Metodologi pengajaran yang bervariasi, desain panduan mengajar yang jelas, sikap guru, koherensi

sumber pengajaran akan meningkatkan perhatian mahasiswa, harapan mahasiswa dan keinginan belajar yang akan berdampak pada *Perceived academic control* mahasiswa. Sebaliknya, metode pengajaran yang monoton, panduan mengajar tidak jelas, sumber pengajaran yang tidak koherensi akan mengakibatkan mahasiswa merasa bosan, tidur, berbincang-bincang dengan teman sebangku bahkan membicarakan dosen yang sedang menjelaskan materi. Akibatnya tujuan pembelajaran cenderung tidak tercapai.

Secara psikologi, tekanan bergantung pada keseimbangan subjektif antara tuntutan eksternal dan sumber daya pribadi. Tekanan akan menimbulkan perasaan tidak nyaman yang dialami oleh mahasiswa akibat banyaknya tuntutan, tugas yang harus dikerjakan dan adanya tekanan-tekanan untuk menunjukkan prestasi dan keunggulan dalam persaingan sehingga memicu terjadinya ketegangan fisik, psikologis yang dapat mempengaruhi prestasi belajar. Berdasarkan hasil survey Irma Harun, M. Daud dan Asniar Khumas mengenai stres pada 102 mahasiswa dari berbagai perguruan tinggi yang ada di Makassar, diketahui bahwa terdapat 18% mahasiswa mengalami tingkat stres yang rendah, 67% tingkat stres yang sedang, dan 15% mengalami tingkat stres yang tinggi. Stres yang dialami oleh mahasiswa tersebut berkaitan dengan tugas-tugas yang harus dikerjakan dalam waktu yang bersamaan, prestasi, manajemen waktu, keadaan kelas yang tidak nyaman, tuntutan atau tekanan dari keluarga dan lingkungan, masalah keuangan, perubahan pola makan dan kebiasaan tidur, serta tanggung jawab baru.¹

¹ Irma Harun, M. Daud dan Asniar Khumas, "Manajemen Waktu dan Stres Akademik pada Mahasiswa Perguruan Tinggi di Makassar". h. 2

Faktor eksternal yang banyak mempengaruhi prestasi belajar adalah orang tua.

Dalam hadits yang diriwayatkan oleh Abu Hurairah ra Rasulullah saw bersabda:

عَنْ أَبِي هُرَيْرَةَ رَضِيَ اللَّهُ عَنْهُ قَالَ : قَالَ رَسُولُ اللَّهِ صَلَّى اللَّهُ عَلَيْهِ وَسَلَّمَ مَا مِنْ مَوْلُودٍ إِلَّا يُوَلَّدُ عَلَى الْفِطْرَةِ فَأَبَوَاهُ يُهَوِّدَانِهِ وَيُنَصِّرَانِهِ أَوْ يُمَجِّسَانِهِ كَمَا تُنْتَجُ الْبَهِيمَةُ بِهَيْمَةِ جَمْعَاءَ هَلْ تُحْسِنُونَ فِيهَا مِنْ جَدْعَاءَ

Terjemahnya:

“Diriwayatkan dari Abu Hurairah radliallahu 'anhu berkata; *Telah bersabda Rasulullah Shallallahu'alaihiwasallam: "Tidak ada seorang anak pun yang terlahir kecuali dia dilahirkan dalam keadaan fithrah. Maka kemudian kedua orang tuanyalah yang akan menjadikan anak itu menjadi Yahudi, Nashrani atau Majusi sebagaimana binatang ternak yang melahirkan binatang ternak dengan sempurna. Apakah kalian melihat ada cacat padanya"*² (HR Abu Hurairah)

Berdasarkan hadits di atas, Rasulullah saw bersabda setiap anak dilahirkan dalam keadaan suci, kemudian kedua orang tuanyalah yang menjadikannya Yahudi, Nasrani dan Majusi. Maksudnya adalah manusia memiliki sifat pembawaan dan potensi sejak lahir. Akan tetapi, tentu harus ada orang yang mendidiknya dan mengajari jalan untuk berbuat kebaikan. Hal ini yang berperan adalah kedua orang tua yang memberi pengaruh terhadap proses perkembangan anaknya. Anak dapat dibentuk sesuai kehendak pendidiknya. Orang tua, pendidikan dan lingkungan berpengaruh atas pembentukan karakter anak yang meliputi perubahan tingkah laku, sikap dan kepribadian.

² Zainuddin Ahmad bin Abdul Latif Azzubaidi, *Mukhtasar Shakhikul Bukhari* (Beirut: Da>rul Kutb Al-Alamiyah, t.th.), h. 154

Demikian halnya dalam proses belajar mengajar, terdapat faktor eksternal orang tua dan lingkungan pendidikan dalam mempengaruhi prestasi yang dicapai mahasiswa. Lingkungan pendidikan yang nyaman, keterampilan dosen dalam mengajar, penggunaan bahasa yang jelas dan tepat, akan memberikan dampak dimana mahasiswa akan memahami materi pengajaran yang disampaikan atau sekurang-kurangnya mahasiswa akan konsentrasi mengikuti perkuliahan dan berusaha memahami apa yang diajarkan yang akan berdampak pada tercapainya tujuan belajar.

Selain faktor eksternal, menurut pengalaman dan pengamatan peneliti faktor internal yang dominan mempengaruhi prestasi belajar adalah emosi mahasiswa dan *perceived akademik control*. Para ahli psikologi menyebutkan bahwa IQ hanya mempunyai peran sekitar 20% dalam menentukan keberhasilan hidup, salah satunya prestasi belajar, sedangkan 80% sisanya ditentukan oleh faktor lain, diantaranya yang dominan adalah kecerdasan emosi.³

Emosi mahasiswa dapat digolongkan menjadi 2 yaitu emosi positif dan emosi negatif. Berdasarkan pengalaman peneliti emosi positif yang dirasakan dapat memberi manfaat dan potensi, semangat dan ketekunan serta mengaktifkan aspirasi dan motivasi dalam mengikuti perkuliahan yang akan berdampak pada *perceived akademik control* mahasiswa dan prestasi belajar yang dicapai. Sebaliknya emosi negatif yang dirasakan dapat mendorong mahasiswa untuk berpikir negatif dan tidak fokus terhadap materi perkuliahan. Emosi berlaku sebagai sumber dan semangat manusia yang paling kuat

³ Mustaqim, *Psikologi Pendidikan* (Yogyakarta : Pustaka Pelajar, 2001), h. 152.

yang bisa memberikan sumber intuitif bagi mahasiswa yang juga akan mempengaruhi kontrol yang dirasakan oleh mahasiswa.

Mahasiswa dengan tingkat kontrol akademik yang rendah akan mengalami lebih banyak kebosanan dan kecemasan saat belajar, kurang termotivasi, kurang berusaha daripada mahasiswa dengan tingkat kontrol yang tinggi. Mahasiswa dengan kontrol akademik yang tinggi bekerja lebih keras dan memiliki karir akademis yang lebih produktif.⁴

Emosi positif dan negatif dalam diri mahasiswa merupakan suatu potensi bagi mahasiswa. Untuk mencapai hasil maksimal, mahasiswa harus mengaktifkan potensi positif yang dimiliki. Firman Allah swt dalam Q.S. As-Syams/91: 7-10.

وَنَفْسٍ وَمَا سَوَّاهَا ﴿٧﴾ فَأَلْهَمَهَا فُجُورَهَا وَتَقْوَاهَا ﴿٨﴾ قَدْ أَفْلَحَ مَنْ زَكَّاهَا ﴿٩﴾ وَقَدْ خَابَ مَنْ دَسَّاهَا ﴿١٠﴾

Terjemahnya:

“Dan jiwa serta penyempurnaannya (ciptaannya), maka Allah mengilhamkan kepada jiwa itu (jalan) kefasikan dan ketakwaannya. Sesungguhnya beruntunglah orang yang menyucikan jiwa itu, dan merugilah orang yang mengotorinya.”⁵

Menurut tafsir *Fi Zhilalil Qur'an*, dalam ayat ini Allah melukiskan kaidah teori kejiwaan dalam Islam. Manusia adalah makhluk yang memiliki tabiat, potensi, dan

⁴ Jiwon You, Myunghee Kang dan Phoebe Pahng, “Moderating Effects of Academic Emotions between Perceived Academic Control and self-Regulated Learning in Online Courses” *E-Learn* 37, no. 2 (2013): h. 2182.

⁵ Kementerian Agama RI, *Al-Qur'an dan Terjemah Al-Kaffah* (Surabaya : Sukses Publishing, 2012) h.596

arah yang kompleks maka manusia dibekali dengan potensi-potensi yang sama untuk berbuat baik atau buruk, mengikuti petunjuk atau kesesatan. Manusia mampu dan diberikan tanggungjawab untuk membedakan antara yang baik dan buruk, sebagaimana ia juga mampu dan bertanggungjawab untuk mengarahkan jiwanya kepada kebaikan atau keburukan.⁶

Demikian halnya dalam proses belajar mengajar, manusia memiliki potensi untuk merasakan emosi positif dan emosi negatif. Emosi tersebut menjadi kekuatan dan pengarah bagi mahasiswa. Apabila mahasiswa mampu mengarahkan dan mengembangkan emosi positifnya maka akan menghasilkan potensi kebaikan, mengalahkan emosi negatif dan potensi kejelekannya serta dia akan beruntung dan menghasilkan prestasi belajar yang maksimal. Dengan demikian, terdapat faktor internal yang mempengaruhi prestasi belajar mahasiswa dimana mahasiswa bertanggungjawab atas emosi yang dimilikinya untuk mampu memilih dan mengarahkan emosi tersebut kearah kebaikan atau keburukan dalam proses pembelajaran.

Dalam rangka memahami faktor yang mempengaruhi prestasi belajar, temuan beberapa penelitian yang berkaitan dengan hal tersebut, diantaranya Vella Anggresta (2016), mengukur 8 faktor yang mempengaruhi prestasi belajar mahasiswa Fakultas Ekonomi Universitas Negeri Padang dan menemukan bahwa faktor dominan yang

⁶ Sayyid Qutb, *Tafsir Fi Zhilalil Qur'an XII* (Jawa Barat : Gema Insani Press, t.th.) h. 281 - 283

yang mempunyai pengaruh adalah kualitas pengajaran.⁷ Chin-Hsi Lin, dkk (2017), dengan metode *Structural Equation Modeling* (SEM) memperoleh hasil variabel motivasi tidak signifikan mempengaruhi hasil pembelajaran online dan hanya strategi pembelajaran yang signifikan dalam memprediksi hasil akhir pembelajaran bahasa mahasiswa.⁸ Sangmin Jun dan Eunsil Choi (2015), dengan metode *Structural Equation Modeling* (SEM) memperoleh hasil tekanan akademik berpengaruh positif terhadap emosi negatif, emosi negatif berpengaruh positif terhadap kecanduan internet, tekanan akademik juga berpengaruh positif terhadap kecanduan internet melalui emosi negatif meskipun secara langsung tidak signifikan.⁹

Terkait dengan faktor-faktor yang mempengaruhi prestasi akademik mahasiswa dalam penelitian ini akan menggunakan metode statistik *Structural Equation Modeling* (SEM) pendekatan *Partial Least Square* (PLS) untuk melihat keterkaitan antar variabel laten dan antara variabel laten dengan variabel manifest. Penggunaan pendekatan *Partial Least Square* memungkinkan model sangat kompleks dengan banyak variabel dependen dan variabel independen, memungkinkan peneliti untuk memprediksi model dengan landasan teori yang lemah, dapat digunakan pada data yang tidak berdistribusi

⁷ Vella Anggresta. “Analisis Faktor-Faktor yang Mempengaruhi Prestasi Belajar Mahasiswa Fakultas Ekonomi Universitas Negeri Padang” *ECONOMICA* vol 4, no. 1 (2016): h. 28. ISSN : 2302 – 1950, E-ISSN : 2460 – 190X

⁸ Chin-Hsi Lin, Yining Zhang dan Binbin Zheng, “The roles of learning strategies and motivation in online language learning: A structural equation modeling analysis”, *Computers & Education*, (2017): h. 17. ISSN : 0360 – 1315.

⁹ Sangmin Jun dan Eunsil Choi, “Academic Stress and Internet Addiction from General Strain Theory Framework”, *Computers in Human Behavior* 49, (2015), h. 285.

normal dan menggunakan ukuran sampel yang kecil. Selain itu, dalam PLS juga mengizinkan peneliti untuk menggunakan indikator bersifat reflektif maupun formatif.

B. Rumusan Masalah

Berdasarkan latar belakang yang telah dikemukakan masalah dalam penelitian ini dapat dirumuskan sebagai berikut:

1. Bagaimana pengaruh keterampilan mengajar dan tekanan akademik terhadap emosi mahasiswa?
2. Bagaimana pengaruh keterampilan mengajar terhadap tekanan akademik mahasiswa?
3. Bagaimana pengaruh keterampilan mengajar, emosi mahasiswa dan tekanan akademik terhadap *perceived academic control* mahasiswa?
4. Bagaimana pengaruh keterampilan mengajar, emosi mahasiswa, tekanan akademik, *perceived academic control* terhadap prestasi akademik mahasiswa?

C. Tujuan Penelitian

Adapun tujuan dari penelitian ini adalah:

1. Mengetahui pengaruh keterampilan mengajar dan tekanan akademik terhadap emosi mahasiswa.
2. Mengetahui pengaruh keterampilan mengajar terhadap tekanan akademik.
3. Mengetahui pengaruh keterampilan mengajar, emosi mahasiswa dan tekanan akademik terhadap *perceived academic control* mahasiswa.
4. Mengetahui pengaruh keterampilan mengajar, emosi mahasiswa, tekanan akademik, *perceived academic control* terhadap prestasi akademik mahasiswa.

D. Manfaat Penelitian

Adapun manfaat penelitian ini adalah:

1. Bagi peneliti, untuk memperdalam ilmu tentang pengaplikasian *Structural Equational Modeling* (SEM) dalam menganalisa faktor yang mempengaruhi prestasi belajar.
2. Bagi pembaca, karya tulis ini dapat dijadikan referensi dan bahan pustaka bagi pembaca yang ingin melakukan penelitian lebih lanjut mengenai pengaplikasian SEM pada kasus lain.
3. Bagi lembaga pendidikan, karya tulis ini dapat dijadikan sebagai bahan evaluasi mengenai faktor-faktor yang mempengaruhi prestasi belajar mahasiswa.

E. Batasan Masalah

Adapun yang membatasi masalah pada penelitian ini adalah pengambilan data penelitian dilakukan di Jurusan Matematika Fakultas Sains dan Teknologi dengan asumsi bahwa populasi pada penelitian ini bersifat homogen.

F. Sistematika Penelitian

Untuk memperoleh gambaran menyeluruh mengenai rancangan isi karya tulis ini, secara umum dapat dilihat dari penulisan dibawah ini:

BAB I PENDAHULUAN

Bagian ini merupakan bab pendahuluan yang berisi tentang latar belakang, rumusan masalah, tujuan, manfaat penelitian, batasan masalah dan sistematika penulisan.

BAB II TINJAUAN PUSTAKA

Bagian ini terdiri atas konsep-konsep (teori) yang mendukung bagian pembahasan, antara lain metode statistik *Structural Equation Modeling* (SEM), keterampilan mengajar, emosi mahasiswa, tekanan akademik, *Perceived academic control* dan prestasi akademik mahasiswa.

BAB III METODOLOGI PENELITIAN

Bagian ini akan membahas jenis penelitian, waktu dan tempat penelitian, jenis dan sumber data, variabel dan definisi operasional variabel, populasi dan sampel, teknik sampling, instrumen penelitian, teknik pengumpulan data, rancangan diagram jalur, hipotesis secara statistik serta teknik analisis data.

BAB IV HASIL DAN PEMBAHASAN

Bagian ini merupakan bab yang akan membahas hasil analisis data yang dilakukan dan penjelasan dari hasil analisis tersebut.

BAB V PENUTUP

Bagian ini merupakan bab penutup yang berisi tentang kesimpulan dan saran.

DAFTAR PUSTAKA

BAB II

TINJAUAN TERAPAN

A. Pendekatan *Structural Equation Modeling* (SEM)

1. *Structural Equation Modeling* (SEM)

Structural Equation Modeling (SEM) merupakan bentuk *advanced path analysis* yang digunakan apabila hubungan antarvariabel kompleks dan terdapat variabel yang *unobservable* atau merupakan konsep variabel laten. SEM memiliki kemampuan dalam menyelesaikan permasalahan yang melibatkan banyak persamaan linier dengan menghasilkan model pengukuran dan sekaligus model struktural.

a. Variabel dalam SEM

Secara umum, jenis variabel dalam SEM ada 2, yaitu :¹⁰

- 1) Variabel Laten (*Latent Variable*) merupakan variabel yang tidak dapat diamati atau diukur secara langsung tetapi dapat dipresentasikan oleh variabel-variabel manifest/indikator. Ada dua jenis variabel laten, yaitu :
 - a) Variabel laten eksogen, yaitu variabel yang nilainya tidak dipengaruhi variabel lain dan dilambangkan dengan karakter Yunani ξ (baca “ksi”).
 - b) Variabel laten endogen, yaitu variabel yang nilainya dipengaruhi variabel lain dan dilambangkan dengan karakter Yunani η (baca “eta”).

¹⁰ Gudono, “*Analisis Data Multivariat*” (Yogyakarta : BPFY Yogyakarta, 2015) h. 253

- 2) Variabel Teramati (*Measured Variabel*), yaitu variabel yang dapat diukur atau diamati secara langsung dan sering disebut sebagai indikator. Variabel terukur yang merupakan indikator dari variabel laten eksogen dinotasikan dengan X dan variabel terukur yang merupakan indikator dari variabel laten endogen dinotasikan Y.

b. Hubungan antar Variabel dalam SEM

Gambaran sederhana hubungan antar variabel dalam SEM dapat dilihat dalam gambar 2.1.

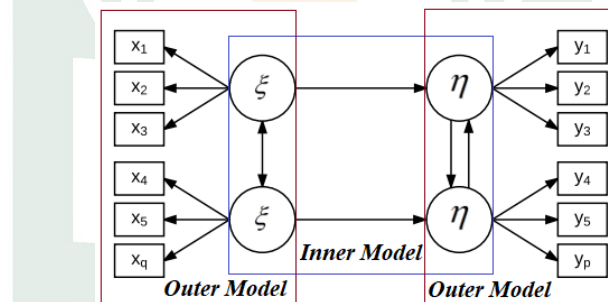

Gambar 2.1 Hubungan antar variabel dalam SEM

Berdasarkan gambar 2.1 dapat dijelaskan bahwa terdapat pola hubungan yang bersifat korelasi antar variabel laten eksogen yang ditunjukkan dengan tanda panah dua arah (\leftrightarrow) dan model sebab akibat (*causal modeling*) antar variabel laten yang ditunjukkan dengan tanda panah satu arah (\rightarrow). Dalam SEM juga mengizinkan pola hubungan antar variabel laten yang bersifat timbal balik.

c. Model dan Error dalam SEM

Berdasarkan gambar 2.1 dapat dijelaskan bahwa terdapat dua jenis model dalam SEM, yaitu :

- 1) Model Struktural (*Structural Model*) atau *Inner Model*, yaitu model yang menggambarkan hubungan antarvariabel laten.
- 2) Model Pengukuran (*Measurement Model*) atau *Outer Model*, yaitu model yang menggambarkan hubungan antara variabel laten dengan variabel manifest.

Model pengukuran terdiri dari 2 model, yaitu :

- a) Model reflektif, yaitu model yang menjelaskan bahwa variabel laten merupakan pencerminan dari indikator-indikatornya. Artinya, setiap perubahan pada sebuah variabel laten akan terlihat pada indikator-indikatornya. Model pengukuran reflektif dapat dilihat dalam gambar 2.2.

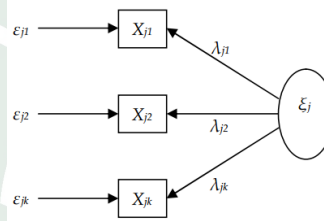

Gambar 2.2 Model Reflektif

- b) Model formatif, yaitu model yang menjelaskan bahwa variabel laten dibentuk atau disusun oleh indikator-indikatornya. Artinya, setiap perubahan variabel laten diakibatkan oleh perubahan yang terjadi pada indikator-indikatornya. Model pengukuran formatif dapat dilihat dalam gambar 2.3.

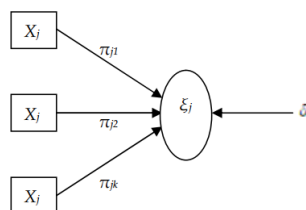

Gambar 2.3 Model Formatif

Berdasarkan dua model SEM tersebut, dapat dilihat bahwa terdapat dua jenis error dalam SEM, yaitu :

- 1) Kesalahan struktural (*structural error*), yaitu kesalahan pada model struktural.
- 2) Kesalahan pengukuran (*measurement error*), yaitu kesalahan pada model pengukuran.

d. Struktur Data dalam SEM

Struktur data dalam SEM disajikan dalam bentuk matriks. Nilai-nilai variabel semuanya dicatat untuk setiap *item*, individu, atau percobaan yang berbeda. Kita menggunakan notasi x_{jk} untuk menunjukkan nilai khusus dari variabel ke- k yang diamati pada *item* ke- j . Jadi, besaran x_{jk} merupakan hasil pengukuran dari variabel ke- k pada *item* ke- j . Akibatnya, n hasil pengukuran pada variabel p dapat disajikan dalam bentuk matriks \mathbf{X} berukuran $n \times p$ sebagai berikut:

$$\mathbf{X} = \begin{bmatrix} x_{11} & x_{12} & \cdots & x_{1k} & \cdots & x_{1p} \\ x_{21} & x_{22} & \cdots & x_{2k} & \cdots & x_{2p} \\ \vdots & \vdots & \ddots & \vdots & \ddots & \vdots \\ x_{j1} & x_{j2} & \cdots & x_{jk} & \cdots & x_{jp} \\ \vdots & \vdots & \ddots & \vdots & \ddots & \vdots \\ x_{n1} & x_{n2} & \cdots & x_{nk} & \cdots & x_{np} \end{bmatrix} \quad (2.1)$$

Jadi, matriks \mathbf{X} tersebut memuat semua data hasil pengamatan dari semua variabel.¹¹

Sedangkan nilai-nilai untuk variabel laten disusun berdasarkan dengan jumlah berbobot semua variabel manifestnya masing-masing yang didefinisikan dengan :

¹¹ Adnan Sauddin, "Pemodelan Persamaan Struktural dengan Partial Least Square pada Derajat Kesejahteraan Provinsi Sulawesi Selatan (Studi Kasus INKERA Provinsi Sulawesi Selatan 2014)" Jurnal MSA 3, no. 2 (2015): h. 2 ISSN: 2355-083X

$$\mathbf{Y}_{(n \times l)} = \mathbf{X}_{(n \times p)} \mathbf{W}_{(p \times l)}, \quad (2.2)$$

dimana :

- \mathbf{Y} = matriks variabel laten
- \mathbf{X} = matriks variabel manifest
- \mathbf{W} = matriks bobot *outer model*
- n = banyaknya *item* pengamatan
- p = banyaknya variabel teramati
- l = banyaknya variabel laten

e. Model Matematik SEM

Perhatikan gambar 2.1 model umum persamaan struktural dan pengukuran dalam SEM secara matematis dapat dituliskan dalam bentuk model sesuai dengan :

1) Model Struktural (*Inner Model*)

Koefisien yang menghubungkan variabel laten eksogen dengan variabel laten endogen diberi label huruf Yunani γ (baca “gamma”) dan koefisien yang menghubungkan variabel laten endogen dengan variabel laten endogen diberi label huruf Yunani β (baca “beta”). Persamaan model struktural dapat ditulis dalam persamaan dengan notasi matriks sebagai berikut :

$$\begin{matrix} \boldsymbol{\eta} & = & \mathbf{B}\boldsymbol{\eta} & + & \boldsymbol{\Gamma}\boldsymbol{\xi} & + & \boldsymbol{\zeta} \\ \begin{bmatrix} \eta_1 \\ \eta_2 \\ \vdots \\ \eta_m \end{bmatrix} & = & \begin{bmatrix} 0 & & & \\ \beta_{21} & 0 & & \\ \vdots & \vdots & \ddots & \\ \beta_{m1} & \beta_{m2} & \dots & 0 \end{bmatrix} \begin{bmatrix} \eta_1 \\ \eta_2 \\ \vdots \\ \eta_m \end{bmatrix} & + & \begin{bmatrix} \gamma_{11} & & & \\ \gamma_{21} & \gamma_{22} & & \\ \vdots & \vdots & \ddots & \\ \gamma_{m1} & \gamma_{m2} & \dots & \gamma_{mn} \end{bmatrix} \begin{bmatrix} \xi_1 \\ \xi_2 \\ \vdots \\ \xi_n \end{bmatrix} & + & \begin{bmatrix} \zeta_1 \\ \zeta_2 \\ \vdots \\ \zeta_m \end{bmatrix}, & (2.3) \\ (m \times 1) & & (m \times m)(m \times 1) & & (m \times n)(n \times 1) & & (m \times 1) \end{matrix}$$

dengan :

η = eta adalah vektor dari variabel endogen

ξ = ksi adalah vektor dari variabel eksogen

\mathbf{B} dan $\mathbf{\Gamma}$ = beta dan gamma adalah matriks koefisien struktural

ζ = zeta adalah vektor dari kesalahan (error) struktural

m = banyaknya variabel laten endogen

n = banyaknya variabel indikator

2) Model Pengukuran (*Outer Model*)

Model pengukuran (*outer model*) dapat dibedakan menjadi dua model, yaitu :

a) Model Pengukuran Reflektif

Koefisien (*loading*) dalam model pengukuran reflektif dilambangkan dengan huruf Yunani λ (baca “lambda”). Persamaan model pengukuran reflektif dapat dinotasikan dalam bentuk matriks yang ditunjukkan pada persamaan 2.4 dan 2.5.

(1) Model Pengukuran Reflektif Variabel Endogen

Persamaan matematis model pengukuran reflektif variabel endogen adalah :

$$\mathbf{y} = \mathbf{\Lambda}_y \boldsymbol{\eta} + \boldsymbol{\varepsilon}$$

$$\begin{bmatrix} y_1 \\ y_2 \\ \vdots \\ y_p \end{bmatrix} = \begin{bmatrix} \lambda_{11} & & & \\ \lambda_{21} & \lambda_{22} & & \\ \vdots & \vdots & \ddots & \\ \lambda_{p1} & \lambda_{p2} & \dots & \lambda_{pm} \end{bmatrix} \begin{bmatrix} \eta_1 \\ \eta_2 \\ \vdots \\ \eta_m \end{bmatrix} + \begin{bmatrix} \varepsilon_1 \\ \varepsilon_2 \\ \vdots \\ \varepsilon_p \end{bmatrix}, \quad (2.4)$$

$(px1) \qquad \qquad \qquad (pxm)(mx1) \qquad (px1)$

dengan :

\mathbf{y} = vektor dari variabel manifes endogen

Λ_y = matriks koefisien pengukuran (*loading faktor*)

$\boldsymbol{\varepsilon}$ = vektor dari kesalahan pengukuran

p = banyaknya indikator variabel endogen

(2) Model Pengukuran Reflektif Variabel Eksogen

Persamaan matematis model pengukuran reflektif variabel eksogen adalah :

$$\mathbf{x} = \Lambda_x \boldsymbol{\xi} + \boldsymbol{\delta} \quad (2.5)$$

$$\begin{bmatrix} x_1 \\ x_2 \\ \vdots \\ x_q \end{bmatrix} = \begin{bmatrix} \lambda_{11} & & & \\ \lambda_{21} & \lambda_{22} & & \\ \vdots & \vdots & \ddots & \\ \lambda_{q1} & \lambda_{q2} & \dots & \lambda_{qn} \end{bmatrix} \begin{bmatrix} \xi_1 \\ \xi_2 \\ \vdots \\ \xi_n \end{bmatrix} + \begin{bmatrix} \delta_1 \\ \delta_2 \\ \vdots \\ \delta_q \end{bmatrix},$$

$(qx1) \qquad \qquad \qquad (qxn)(nx1) \quad (qx1)$

dengan :

\mathbf{x} = vektor dari variabel manifes eksogen

Λ_x = matriks koefisien pengukuran (*loading faktor*)

$\boldsymbol{\delta}$ = vektor dari kesalahan pengukuran

q = banyaknya indikator variabel eksogen

b) Model Pengukuran formatif

Koefisien dalam model pengukuran formatif dilambangkan dengan huruf Yunani π . Persamaan model measurement formatif dapat dinotasikan dalam bentuk matriks yang ditunjukkan pada persamaan 2.6 dan 2.7.

(1) Model Pengukuran Formatif Variabel Endogen

Persamaan matematis model pengukuran formatif variabel endogen adalah :

$$\boldsymbol{\eta} = \boldsymbol{\Pi}_y \mathbf{y} + \boldsymbol{\varepsilon}$$

$$\begin{bmatrix} \eta_1 \\ \eta_2 \\ \vdots \\ \eta_m \end{bmatrix} = \begin{bmatrix} \pi_{11} & & & \\ \pi_{21} & \pi_{22} & & \\ \vdots & \vdots & \ddots & \\ \pi_{m1} & \pi_{m2} & \dots & \pi_{mp} \end{bmatrix} \begin{bmatrix} y_1 \\ y_2 \\ \vdots \\ y_p \end{bmatrix} + \begin{bmatrix} \varepsilon_1 \\ \varepsilon_2 \\ \vdots \\ \varepsilon_m \end{bmatrix}, \quad (2.6)$$

$(mx1) \qquad \qquad \qquad (m \times p)(p \times 1) \qquad (mx1)$

dengan :

$\boldsymbol{\Pi}_y$ = matriks koefisien pengukuran (*loading faktor*)

(2) Model Pengukuran Formatif Variabel Eksogen

Persamaan matematis model pengukuran formatif variabel eksogen adalah :

$$\boldsymbol{\xi} = \boldsymbol{\Pi}_x \mathbf{x} + \boldsymbol{\delta}$$

$$\begin{bmatrix} \xi_1 \\ \xi_2 \\ \vdots \\ \xi_n \end{bmatrix} = \begin{bmatrix} \pi_{11} & & & \\ \pi_{21} & \pi_{22} & & \\ \vdots & \vdots & \ddots & \\ \pi_{n1} & \pi_{n2} & \dots & \pi_{nq} \end{bmatrix} \begin{bmatrix} x_1 \\ x_2 \\ \vdots \\ x_q \end{bmatrix} + \begin{bmatrix} \delta_1 \\ \delta_2 \\ \vdots \\ \delta_n \end{bmatrix}, \quad (2.7)$$

$(nx1) \qquad \qquad \qquad (n \times q)(q \times 1) \qquad (nx1)$

dengan :

$\boldsymbol{\Pi}_x$ = matriks koefisien pengukuran (*loading faktor*)

Model SEM yang ditunjukkan dalam beberapa persamaan di atas mengisyaratkan beberapa asumsi agar dapat digunakan dalam SEM, diantaranya :

- i. Variabel yang diobservasi harus *multivariate normal distribution*.
- ii. Ukuran sampel besar, dalam beberapa literatur umumnya sebanyak 200 data
- iii. Skala pengukuran yang digunakan dalam SEM harus berskala interval

Namun, dalam praktek/kenyataan sering kali ditemukan populasi yang tidak memungkinkan untuk mendapatkan jumlah sampel yang besar dan memenuhi syarat berdistribusi normal multivariat seperti yang diinginkan dalam kebanyakan analisis statistik. Keadaan tersebut mengakibatkan tidak terpenuhinya asumsi-asumsi yang dibutuhkan dalam analisis SEM. Penggunaan sampel yang kecil juga dapat menghasilkan taksiran parameter yang bias. Jika demikian halnya bagaimana melakukan analisis terhadap data yang demikian sehingga diperoleh kesimpulan dan keputusan yang mencerminkan gambaran umum keadaan populasi yang sebenarnya. Untuk mengatasi keadaan tersebut, pada tahun 1960-an Herman Wold mengembangkan suatu metode khusus SEM yang tidak membutuhkan banyak asumsi dan ukuran sampel tidak harus besar yang dikenal dengan *Structural Equation Modeling Partial Least Square* (SEM-PLS). SEM-PLS memberi kelonggaran pada data yang tidak berdistribusi normal multivariat dan memperbolehkan indikator formatif dalam mengukur variabel laten selain indikator reflektif. Selain itu, PLS juga memberi kelonggaran pada peneliti untuk menggunakan skala pengukuran selain interval.

2. *Structural Equation Modeling Partial Least Square* (SEM-PLS)

Istilah PLS adalah singkatan dari *Partial Least Squares* dan istilah lainnya adalah *Projection to Latent Structures*. SEM-PLS hanya mengijinkan model hubungan antar variabel yang rekursif (sebab akibat) saja, tidak sama dengan SEM yang berbasis kovarian yang mengijinkan juga terjadinya hubungan non-rekursif (timbang-balik).

a. Model Matematik SEM-PLS

Model matematik SEM-PLS pada umumnya sama dengan model matematik dalam SEM yang dapat dituliskan dalam bentuk model sesuai dengan :

1) Model Struktural (*Inner Model*)

Persamaan model struktural dapat ditulis dalam persamaan dengan notasi matriks yang ditunjukkan pada persamaan 2.3 sebagai berikut :

$$\eta = \mathbf{B}\eta + \mathbf{\Gamma}\xi + \zeta.$$

2) Model Pengukuran (*Outer Model*)

Model pengukuran dalam SEM-PLS berdasarkan dibedakan menjadi dua model, yaitu :

i) Model Pengukuran Reflektif

Persamaan umum model pengukuran reflektif dapat dilihat dalam persamaan sesuai dengan :

- Model Pengukuran Variabel Endogen

Persamaan matematis model pengukuran reflektif variabel endogen ditunjukkan pada persamaan 2.4 sebagai berikut :

$$\mathbf{y} = \mathbf{\Lambda}_y \eta + \varepsilon.$$

- Model Pengukuran Variabel Eksogen

Persamaan matematis model pengukuran reflektif variabel eksogen ditunjukkan pada persamaan 2.5 sebagai berikut :

$$\mathbf{x} = \mathbf{\Lambda}_x \xi + \delta.$$

ii) Model Pengukuran formatif

Persamaan umum model pengukuran formatif dapat dilihat dalam persamaan sesuai dengan :

- Model Pengukuran Variabel Endogen

Persamaan matematis model pengukuran formatif variabel endogen ditunjukkan pada persamaan 2.6 sebagai berikut :

$$\eta = \Pi_y \gamma + \varepsilon.$$

- Model Pengukuran Variabel Eksogen

Persamaan matematis model pengukuran formatif variabel eksogen ditunjukkan pada persamaan 2.7 sebagai berikut :

$$\xi = \Pi_x \delta.$$

b. Estimasi Parameter dalam SEM-PLS

Estimasi parameter dalam PLS dilakukan dengan algoritma melalui tiga tahap sebagai berikut :

1. Algoritma Tahap 1

Tujuan tahap ini adalah mendapatkan estimasi akhir untuk setiap variabel laten sebagai kombinasi linier dari variabel manifes dengan menghitung bobot melalui proses iterasi.

$$\hat{Y} = XW, \quad (2.8)$$

dimana :

\hat{Y} adalah matriks estimasi variabel laten

2. Algoritma Tahap 2

Tahap kedua menduga estimasi koefisien jalur untuk setiap *inner model*. Untuk model struktural, koefisien jalur diduga dengan *ordinary least square* pada regresi berganda Y_j dan Y_i yang bersesuaian.

$$Y_j = BY_i + e_j, \quad (2.9)$$

dengan :

Y_j adalah matriks variabel laten ke- j

Y_i adalah matriks variabel laten ke- i

Sehingga dengan menggunakan metode *ordinary least square* diperoleh :

$$\hat{B} = (Y_i^T Y_i)^{-1} Y_i^T Y_j, \quad (2.10)$$

3. Algoritma Tahap 3

Tahap ketiga menduga estimasi koefisien *loading*. Pada hubungan reflektif, persamaan matematisnya dapat dilihat dalam persamaan 2.4 dan 2.5 yang dapat dituliskan dalam bentuk :

$$X_j = Y_j \Lambda_j + E_j, \quad (2.11)$$

dengan :

X_j adalah matriks variabel manifest

Λ_j adalah matriks koefisien *loading*

E_j adalah error

Sehingga dengan menggunakan metode *ordinary least square* estimasi *loading* hubungan reflektif diperoleh :

$$\hat{\Lambda}_j = (\mathbf{Y}_j^T \mathbf{Y}_j)^{-1} \mathbf{Y}_j^T \mathbf{X}_j. \quad (2.12)$$

Pada model pengukuran dengan hubungan formatif, persamaan matematisnya adalah :

$$\mathbf{Y}_j = \mathbf{\Pi}_j \mathbf{X}_j + \boldsymbol{\delta}_j. \quad (2.13)$$

Sehingga dengan menggunakan metode *ordinary least square* estimasi *loading* hubungan formatif diperoleh :

$$\hat{\mathbf{\Pi}}_j = (\mathbf{X}_j^T \mathbf{X}_j)^{-1} \mathbf{X}_j^T \mathbf{Y}_j. \quad (2.14)$$

Untuk melakukan estimasi parameter terhadap data berskala ordinal dan interval secara bersamaan digunakan metode *Alternating Least Square (ALS)*. Metode ALS adalah pendekatan umum untuk estimasi parameter yang melibatkan pengelompokan parameter ke beberapa *subset* dan kemudian mendapatkan kuadrat terkecil untuk salah satu *subset* parameter dengan asumsi bahwa semua parameter yang tersisa adalah konstan. Metode ALS akan meminimumkan residual pada model struktural.¹²

c. Uji Kesesuaian Model (*Goodness of Fit Test*)

Pengujian *goodness of fit* dalam SEM-PLS dapat dilakukan sebagai berikut:¹³

¹² Dewi Fenty Ekasari, dkk, "Pemodelan SEM dengan *Generalized Structured Component Analysis (GSCA)*" *IndoMS Journal on Statics* 1, no.2 (2013): h. 50.

¹³ Gudono, "*Analisis Data Multivariat*" (Yogyakarta : BPFY Yogyakarta, 2015) h. 282

1) Untuk *outer model* dengan konstruk reflektif penilaian *goodness of fit* dilakukan dengan memperhatikan :

- **Convergent validity**, penilaian *goodness of fit convergent validity* dievaluasi dengan melihat nilai parameter-parameter sebagai berikut:

a) faktor *loading*. Jika faktor loading > 0.7 maka dianggap signifikan.

b) *Average Variance Explained* (AVE) yang dihitung dengan rumus :

$$AVE = \frac{\sum \lambda_i^2}{\sum \lambda_i^2 + \sum \text{var}(\varepsilon_i)}. \quad (2.15)$$

Skor AVE seharusnya lebih besar dari 0,5.

c) Nilai *communality* yang sama dengan nilai AVE. Skor *communality* seharusnya lebih besar dari 0,5.

- **Discriminant validity**, lihat nilai *cross loading*. Jika nilai *cross loading* > 0.7 dalam satu variabel atau nilai *cross loading* indikator yang mengukur variabel laten lebih tinggi dibandingkan dengan variabel laten lainnya.

- **Composite reliability (CR)**, lihat nilai CR yang dihitung dengan rumus :

$$CR = \frac{(\sum \lambda_i)^2}{(\sum \lambda_i)^2 + \sum \text{var}(\varepsilon_i)}. \quad (2.16)$$

Nilai batas yang diterima adalah jika $CR \geq 0,7$.

- **Cronbach Alpha**, jika nilai *Cronbach alpha* $> 0,6$ maka dikatakan reliabel.

2) Untuk *outer model* dengan konstruk formatif penilaian *goodness of fit* dilakukan dengan memperhatikan “*significance of weight*”. Nilai bobot (*weight*) indikator formatif dengan konstruknya harus signifikan.

- 3) Untuk penilaian *goodness of fit inner model* dapat menggunakan *Q-square predictive relevant* yang dihitung dengan rumus berikut :

$$Q^2 = 1 - (1 - R_1^2)(1 - R_2^2) \dots (1 - R_p^2), \quad (2.17)$$

dimana R_1^2, \dots, R_p^2 adalah R-squared variabel endogen dalam model.

Interpretasinya mirip dengan koefisien determinasi (R^2) pada analisis regresi.

- 4) *Goodness of Fit (GoF) Index*, digunakan dalam mengevaluasi model struktural dan pengukuran secara keseluruhan yang dapat dihitung dengan rumus sebagai berikut.

$$GoF = \sqrt{communality \times R^2}. \quad (2.18)$$

Kriteria GoF ≥ 0.1 (GoF *small*), ≥ 0.25 (GoF *moderat*), dan ≥ 0.36 (GoF *large*).¹⁴

d. Uji Signifikan Parameter

Ketika dalam populasi yang diteliti tidak dapat ditemukan sampel yang banyak maka data yang akan diperoleh tidak memungkinkan untuk berdistribusi normal. Cara agar karakteristik populasi tetap terpenuhi syarat normalnya yaitu dengan menggunakan *bootstrap*. Pengujian hipotesis dalam SEM-PLS bergantung pada prosedur *bootstrap* untuk menguji signifikansi parameter. Berikut disajikan pengujian hipotesis statistik untuk menguji signifikansi parameter dalam setiap model:

¹⁴ Sahriar Akter, dkk, "An Evaluation of PLS Based Complex Models: The Roles of Power Analysis, Predictive Relevance and GoF Index" Proceedings of the 17th Americas Conference on Information system (AMCIS2011), (2011): h. 5

1. Rumusan hipotesis statistik untuk *outer model*:

$$H_0 : \lambda_i = 0 \quad \text{lawan} \quad H_1 : \lambda_i \neq 0$$

Statistik uji yang digunakan untuk menguji hipotesis tersebut adalah *t-tstudent* dengan bentuk matematikanya sebagai berikut :

$$t = \frac{\hat{\lambda}}{SE(\hat{\lambda})}. \quad (2.19)$$

Jika diperoleh nilai kritis pada *2-tailed* antara lain 1.95 pada taraf signifikan 5% atau dengan *p-value* $\leq 0,05$ (alpha 5 %) berarti signifikan.

2. Rumusan hipotesis statistik untuk *inner model*: variabel laten eksogen terhadap endogen:

$$H_0 : \gamma_i = 0 \quad \text{lawan} \quad H_1 : \gamma_i \neq 0$$

Statistik uji yang digunakan untuk menguji hipotesis tersebut adalah *t-tstudent* dengan bentuk matematikanya sebagai berikut :

$$t = \frac{\hat{\gamma}}{SE(\hat{\gamma})}. \quad (2.20)$$

Jika diperoleh nilai kritis pada *2-tailed* antara lain 1.95 pada taraf signifikan 5% atau dengan *p-value* $\leq 0,05$ (alpha 5 %) berarti signifikan.

3. Pengujian hipotesis statistik untuk *inner model*: variabel laten endogen terhadap endogen:

$$H_0 : \beta_i = 0 \quad \text{lawan} \quad H_1 : \beta_i \neq 0$$

Statistik uji yang digunakan untuk menguji hipotesis tersebut adalah *t-tstudent* dengan bentuk matematikanya sebagai berikut :

$$t = \frac{\hat{\beta}}{SE(\hat{\beta})} \quad (2.21)$$

Jika diperoleh nilai kritis pada *2-tailed* antara lain 1.95 pada taraf signifikan 5% atau dengan *p-value* $\leq 0,05$ (alpha 5 %) berarti signifikan.

B. Belajar dan Mengajar

1. Belajar

Belajar menurut Hilgard dan Brower dalam Oemar Hamalik yang dikutip Helmiati (2013) adalah perubahan dalam perbuatan melalui aktivitas, praktek, dan pengalaman. Adapun menurut Morgan dalam Ngalim Purwanto, belajar adalah setiap perubahan yang relatif menetap dalam tingkah laku yang terjadi sebagai suatu hasil dari latihan atau pengalaman.¹⁵

Secara psikologis, manusia merupakan individu yang unik. Dengan demikian, kajian psikologi dalam dunia pendidikan atau dalam proses belajar mengajar harus memperhatikan keunikan yang dimiliki oleh setiap individu, baik ditinjau dari segi tingkat kecerdasan, kemampuan, sikap, motivasi, emosi serta karakteristik-karakteristik individu lainnya agar dalam proses belajar mengajar tujuan pendidikan dapat tercapai secara efektif dan efisien. Selain itu, agar dapat mencapai prestasi belajar yang maksimal, tentu harus memahami faktor-faktor yang mempengaruhi prestasi belajar.

¹⁵ Helmiati, *Micro Teaching Melatih Kemampuan Dasar Mengajar* (Yogyakarta : Aswaja Pressindo, 2013), h. 1.

Secara garis besar, faktor yang mempengaruhi prestasi belajar terdiri dari faktor internal dan faktor eksternal. Faktor internal merupakan faktor-faktor yang bersumber dari diri pribadi peserta didik, sedangkan faktor eksternal merupakan faktor yang berasal atau bersumber dari luar diri pribadi peserta didik. Faktor intern tersebut meliputi faktor fisiologis dan psikologis. Faktor fisiologis meliputi kondisi pribadi peserta didik yang meliputi kecerdasan, sikap, cita-cita, bakat, motivasi, minat, emosi dan faktor kelelahan. Sedangkan faktor eksternal meliputi lingkungan sosial sekolah, lingkungan sosial masyarakat dan lingkungan sosial keluarga.

Dari berbagai faktor di atas, faktor internal yang dominan mempengaruhi prestasi belajar adalah emosi mahasiswa dan *Perceived* akademik kontrol. Menurut pandangan psikologi, di samping adanya faktor IQ ternyata belajar dan prestasi sangat ditentukan oleh *Emotional Intelligence* atau kecerdasan emosi. Para ahli psikologi menyebutkan bahwa IQ hanya mempunyai peran sekitar 20% dalam menentukan keberhasilan hidup, salah satunya prestasi belajar, sedangkan 80% sisanya ditentukan oleh faktor lain, diantaranya yang dominan adalah kecerdasan emosi.¹⁶

Emosi merupakan salah satu potensi yang dimiliki individu dalam bentuk rasa dan perasaan. Potensi tersebut cenderung memberikan pengaruh yang besar terhadap perkembangan dan pertumbuhan. Secara etimologi (asal kata), emosi berasal dari kata Prancis *Emotion*, yang berasal lagi dari *emouvoir*, *excite*, yang berdasarkan kata Latin yaitu *movere* yang berarti “menggerakkan, bergerak”. Tambahan awalan “e” untuk

¹⁶ Mustaqim, *Psikologi Pendidikan* (Yogyakarta : Pustaka Pelajar, 2001), h. 152.

memberikan arti “bergerak menjauh”. Makna yang tersirat dalam kata ini adalah emosi itu cenderung bertindak secara mutlak.¹⁷ Priwatsari (1995) yang dikutip Ahmad Afif menjelaskan emosi sebagai keadaan yang banyak memberi dampak kepada tingkah laku serta merupakan respon terhadap rangsangan dari luar dan dari dalam individu.¹⁸

Pekrun *et al.* (2002) mengungkapkan bahwa emosi yang berkaitan dengan kegiatan akademik dan prestasi disebut dengan *achievement emotions*. Emosi tersebut dapat dibedakan menjadi 2, yaitu :¹⁹

1. Emosi Positif

Emosi positif memberikan dampak yang menyenangkan dan menenangkan. Emosi positif yang paling sering muncul atau dirasakan oleh pelajar yaitu *Enjoyment* (kenikmatan) dan *Hope* (harapan).

2. Emosi Negatif

Emosi positif memberikan dampak perasaan negatif, seperti perasaan tidak menyenangkan dan menyusahkan. Emosi negatif yang paling sering muncul atau dirasakan oleh pelajar yaitu *anxiety* (kekhawatiran) dan *hopelessness* (putus asa).

Menurut Pekrun *et al.* (2007) emosi-emosi yang dirasakan oleh pelajar dapat mempengaruhi pembelajaran dan prestasi. Munculnya *achievement emotions* disebabkan oleh penilaian diri secara kognitif mengenai kemampuan seseorang akan

¹⁷ Sarlito W. Sarwono, *Pengantar Psikologi Umum* (Jakarta : Rajawali Pers, 2014), h. 125.

¹⁸ Ahmad Afif, *Psikologi Guru* (Makassar : Alauddin University Press, 2014), h. 47.

¹⁹ Reinhard Pekrun, Thomas Goetz dan Wolfram Titz, “Academic Emotions in Students’ Self-Regulated Learning and Achievement: A Program of Qualitative and Quantitative Research” *Educational Psychologist* 37, no. 2 (2002): h. 95.

kontrol dirinya serta penilaian terhadap kegiatan akademik tersebut, suatu penilaian tersebut dapat dipengaruhi oleh lingkungan belajar salah satunya keterampilan mengajar dosen. Keterampilan dosen dalam mengajar akan memengaruhi proses berpikir mahasiswa terkait *perceived control* dan penilaian mahasiswa. Penilaian yang dilakukan nantinya akan memunculkan *achievement emotions* yang berbeda-beda pada setiap mahasiswa. Ketika seseorang memiliki penilaian yang baik atau tinggi dan kontrol yang tinggi terhadap kegiatan akademiknya maka *achievement emotions* yang muncul akan atau bisa positif yang akan berdampak langsung terhadap proses belajar.²⁰

Perceived control adalah kemampuan seseorang yang dipercaya untuk memprediksi dan mempengaruhi kejadian di dalam lingkungan mereka. Dalam konteks pembelajaran, *perceived academic control* adalah persepsi mengenai kemudahan atau kesulitan dalam melakukan kegiatan akademik dan diasumsikan merefleksikan pengalaman di masa lalu dan hambatan yang diantisipasi. Kontrol akademik mendorong emosi positif, keterlibatan belajar, dan ketekunan. Mahasiswa yang merasa rendahnya tingkat kontrol akademik mengalami lebih banyak kebosanan dan kecemasan, kurang termotivasi, kurang berusaha daripada mahasiswa dengan kontrol akademik yang tinggi.²¹

²⁰ Reinhard Pekrun, Thomas Goetz dan Wolfram Titz, "Academic Emotions in Students' Self-Regulated Learning and Achievement: A Program of Qualitative and Quantitative Research" *Educational Psychologist* 37, no. 2 (2002): h. 95.

²¹ Jiwon You, Myunghye Kang dan Phoebe Pahng, "Moderating Effects of Academic Emotions between Perceived Academic Control and self-Regulated Learning in Online Courses" *E-Learn* 37, no. 2 (2013): h. 2182.

Perceived akademik sering digambarkan sebagai persepsi subjektif, pengaruh individu atau dengan kata lain berada dalam kontrol. *Perceived academic control* adalah persepsi individu yang akan berpengaruh terhadap kesuksesan atau kegagalan hasil prestasi. Kontrol akademik yang tidak stabil memiliki konsekuensi penting bagi prestasi akademik mereka.²² Terdapat dua indikator yang digunakan dalam mengukur *perceived academic control*, yaitu :

- a. *Control belief*, yaitu keyakinan individu mengenai faktor pendukung atau penghambat terhadap kesuksesan atau kegagalan hasil prestasi akademiknya.
- b. *Perceived power*, yaitu mengenai persepsi individu terhadap kekuatan faktor-faktor yang ada dalam mendorong atau menghambat kesuksesan atau kegagalan hasil prestasi akademiknya.

2. Mengajar

Dalam perspektif pendidikan, mengajar adalah suatu kegiatan mentransfer ilmu pengetahuan dari dosen kepada mahasiswa. Mengajar merujuk pada suatu proses mengorganisasi lingkungan dalam melaksanakan proses pembelajaran. Dalam lingkungan universitas, proses pembelajaran tersebut sebagian besar berada dalam pengelolaan dosen. Untuk dapat mengelola proses pembelajaran dosen memerlukan keterampilan dasar mengajar. Keterampilan adalah kemampuan atau kecakapan yang dimiliki seseorang. Keterampilan dalam Kamus Besar Bahasa Indonesia berarti

²² Lisa Respondek, dkk, "Perceived Academic Control and Academic Emotions Predict Undergraduate University Student Success: Examining Effects on Dropout Intention and Achievement", *Frontiers in Psychology* 8, no. 243 (2017): h. 3

“kecakapan untuk menyelesaikan tugas”.²³ Secara sederhana keterampilan dasar merupakan kemampuan dasar untuk mengubah sesuatu yang ada menjadi apa yang dikehendaki sesuai dengan rencana. Adapun keterampilan mengajar yang diutarakan oleh As. Glicman dalam Dadang Sukirman (2011:3) yang dikutip oleh Ayu Kurniawati mengemukakan bahwa keterampilan dasar mengajar (*teaching skills*) adalah kemampuan atau keterampilan yang bersifat khusus yang harus dimiliki guru, dosen, instruktur, atau widyaiswara agar dapat melaksanakan tugas mengajar secara afektif, efisien, dan profesional.²⁴

Berdasarkan pendapat-pendapat tersebut, dapat disimpulkan bahwa keterampilan mengajar merupakan kecakapan seorang dosen dalam proses pembelajaran. Dalam pembelajaran, seorang dosen harus mampu menjadi penuntun dan pembimbing bagi mahasiswa. Al-Ghazali mengutip sabda Rasulullah saw yang diriwayatkan oleh Abu Dawud, al-Nasa-i, Ibn Majah, Ibn Hibban dari Abu Hurairah :

إِنَّمَا أَنَا لَكُمْ مِثْلُ الْوَالِدِ لِوَالِدِهِ

Terjemahnya :

“Sesungguhnya aku ini bagimu adalah seumpama seorang ayah bagi anaknya”.
(HR. Abu Dawud, al-Nasa-i, Ibn Majah, Ibn Hibban).²⁵

²³ Dendy Sugono, dkk, *Kamus Bahasa Indonesia* (Jakarta : Pusat Bahasa Kementerian Pendidikan Nasional, 2001), h. 1505.

²⁴ Ayu Kurniawati, “Pengaruh Keterampilan Mengajar Guru dan Fasilitas Belajar terhadap Motivasi Belajar Siswa Kelas X Standar Kompetensi Mengelola Peralatan Kantor di SMK Muhammadiyah 2 Bantul” (Skripsi Sarjana, Fakultas Ekonomi Universitas Negeri Yogyakarta, Yogyakarta, 2016), h. 21.

²⁵ Mohammad Muchlis Solichin. “Belajar dan Mengajar dalam Pandangan Al-Ghazali” *TADRIS* 1, no. 2 (2006): h. 150.

Berdasarkan hadits di atas, Rasulullah saw adalah penuntun dan pembimbing bagi manusia. Dalam menjalankan tugasnya, Rasulullah membimbing umatnya dengan penuh kasih sayang. Salah satu hikmah dari hadits di atas adalah seorang dosen dalam melaksanakan tugas mengajarnya tidak memandang dirinya sebagai penguasa dan mempunyai otoritas penuh, tetapi lebih dianggap sebagai *manager of learning* yang senantiasa siap membimbing dan membantu mahasiswa dalam menjalankan aktivitas belajarnya.

Dalam perkembangannya, seorang dosen harus mampu menciptakan suasana belajar yang menyenangkan agar dapat mempengaruhi semangat dan daya tahan siswa selama menjalani proses pembelajaran sehingga mahasiswa dapat mengikuti pelajaran dan mengembangkan potensi dirinya. Berdasarkan hal tersebut, dapat disimpulkan bahwa keterampilan mengajar adalah hal mutlak yang harus dimiliki oleh setiap dosen agar tercapainya tujuan pembelajaran. Indikator yang digunakan untuk mengukur keterampilan mengajar dosen adalah:

1. Penguasaan materi

Dosen yang efektif adalah dosen yang menguasai materi pelajaran yang akan diajarkannya pada mahasiswa. Penguasaan materi diperlukan dosen sebab penguasaan materi yang baik dapat menambah kepercayaan diri yang tinggi.

2. Metode/pendekatan mengajar

Dosen akan efektif mengajar apabila ia mengerti menggunakan metode mengajar. Dosen paham bahwa tidak semua materi pelajaran dapat diberikan dengan satu metode pembelajaran. Pemahaman tentang metode/pendekatan

mengajar pada dasarnya diperuntukkan untuk memberikan pengalaman belajar bagi mahasiswa.

3. Pengelolaan kelas

Pengelolaan kelas adalah kemampuan dosen untuk menciptakan iklim belajar yang kondusif yang memungkinkan mahasiswa dapat belajar mencari dan menemukan sesuatu atau mengkonstruksi pengetahuan sendiri sesuai dengan tujuan pembelajaran.

4. Perencanaan mengajar

Sebelum melakukan proses belajar mengajar, perencanaan mengajar sangat diperlukan. Dalam perencanaan mengajar, semuanya telah diatur dari mulai tujuan yang harus dicapai, materi apa yang harus disampaikan, cara penyampaianya, media apa yang harus digunakan, dan sumber belajarnya sampai pada bentuk evaluasi.

Dalam proses belajar mengajar, hal yang sering terjadi dan tidak dapat dihindari salah satunya adalah stres akademik. Stres merupakan suatu keadaan yang menuntut pola respon individu karena hal tersebut mengganggu keseimbangannya. Secara sederhana, stres dapat didefinisikan sebagai suatu keadaan individu yang terganggu keseimbangannya. Stres oleh Lazarus dan Folkman (1984) yang dikutip Farida Aryani diartikan sebagai reaksi fisik dan psikologis terhadap tuntutan hidup yang membebani kehidupan seseorang dan akan mengganggu kesejahteraan hidupnya.²⁶

²⁶ Farida Aryani, *Stres Belajar Suatu Pendekatan dan Intervensi Konseling*, (Makassar : Edukasi Mitra Grafika, 2016) h. 9

Stres yang terjadi di lingkungan kampus atau pendidikan biasanya disebut dengan stres akademik. Beberapa definisi stres akademik adalah sebagai berikut:

- 1) Nanwani (2009) stres akademik didefinisikan sebagai stres yang berhubungan dengan pendidikan yang meliputi sekolah, kurikulum, guru, metode ulangan dan penilaian.
- 2) Govarest, S & Gregoire, J (2004) stres akademik diartikan sebagai suatu keadaan individu yang mengalami tekanan hasil persepsi dan penilaian tentang stresor akademik, yang berhubungan dengan ilmu pengetahuan dan pendidikan di perguruan tinggi.²⁷

Sumber stres akademik adalah situasi yang monoton, kebisingan, tugas yang terlalu banyak, ketidakjelasan, kurangnya kontrol, tidak dihargai, aturan yang membingungkan, tuntutan yang saling bertentangan, dan *deadline* tugas perkuliahan. Peningkatan jumlah stres akademik akan menurunkan kemampuan akademik yang berpengaruh terhadap indeks prestasi. Beban stres yang dirasa berat dapat memicu seseorang untuk berperilaku negatif seperti merokok, bahkan tawuran.

Menurut Sangmin Jun dan Eunsil Choi, indikator yang dapat digunakan untuk mengukur stres atau tekanan akademik mahasiswa, yaitu *Grade Pressure* (tekanan prestasi), *Homework Pressure* (tekanan tugas), *Entrance-exam Pressure* (tekanan menghadapi ujian dan *Learning Pressure* (tekanan pembelajaran).²⁸

²⁷ Govarest, S & Gregoire, J, "Stressfull academic situations : study on appraisil variables in adolescence", *British Journal of Clinical Psychology* 54, 261 – 271.

²⁸ Sangmin Jun dan Eunsil Choi, "Academic Stress and Internet Addiction from General Strain Theory Framework" *Computers in Human Behavior* 49, (2015): h. 284.

C. Prestasi Akademik

Menurut Kamus Besar Bahasa Indonesia prestasi merupakan hasil yang telah dicapai dari yang telah dilakukan atau dikerjakan. Prestasi akademik menurut Kamus Besar Bahasa Indonesia merupakan hasil pelajaran yang diperoleh dari kegiatan belajar di sekolah atau perguruan tinggi yang bersifat kognitif dan biasanya ditentukan melalui pengukuran dan penilaian.²⁹ Prestasi akademik menurut Suryabrata (2006) yang dikutip Jessica Handayani Saragih dan Tience Debora Valentina adalah hasil belajar terakhir yang dicapai oleh peserta didik dalam jangka waktu tertentu dimana prestasi akademik biasanya dinyatakan dalam bentuk angka atau simbol tertentu. Angka atau simbol tersebut untuk mengetahui prestasi akademik yang telah dicapai. Koesma (2003) menyebutkan bahwa hasil usaha tersebut merupakan penilaian proses belajar melalui kuis, tugas, UTS, dan UAS yang diberikan dari masing-masing mata kuliah yang diikuti kemudian dikuantifikasikan dalam bentuk indeks prestasi.³⁰

Berdasarkan uraian dari beberapa pendapat di atas, dapat dikatakan bahwa prestasi akademik merupakan hasil pencapaian yang diperoleh dari kegiatan belajar dalam jangka waktu tertentu yang dapat diukur atau dinilai dari evaluasi pengajar, tes-tes seperti kuis, tugas, UTS dan UAS. Nilai-nilai yang diperoleh mahasiswa mempunyai ukuran standar untuk mengetahui sejauh mana tercapainya pengetahuan,

²⁹ Dendy Sugono, dkk, *Kamus Bahasa Indonesia* (Jakarta : Pusat Bahasa Kementerian Pendidikan Nasional, 2001), h. 1147

³⁰ Koesma, R.E. Prestasi Belajar di Perguruan Tinggi di Tinjau Dari Faktor-Faktor di Dalam dan Luar Diri Mahasiswa. http://pustaka.unpad.ac.id/wpcontent/uploads/2009/04/prestasi_belajar_di_perguruan_tinggi.pdf. 2003

keterampilan mahasiswa dari apa yang telah diajarkan dan kemampuan daya serap mahasiswa dalam belajar. Prestasi akademik yang tinggi menggambarkan daya serap yang tinggi, demikian sebaliknya. Oleh karena itu, secara tidak langsung prestasi yang dicapai menjadi prediksi bagi keberhasilan individu dan cerminan individu yang berkualitas.

Menurut Henry Eryanto dan Darma Rika S (2013) keberhasilan prestasi akademik mahasiswa selama mengikuti pendidikan di Perguruan Tinggi dinilai dari penilaian mata kuliah, penilaian semester, penilaian akhir tahun akademik dan penilaian akhir program studi. Tolak ukur yang dipakai dalam prestasi akademik adalah Indeks Prestasi Kumulatif (IPK).³¹ Sehingga indikator prestasi akademik mahasiswa adalah Indeks Prestasi Kumulatif (IPK).

D. Kerangka Berpikir

Berdasarkan teori yang telah dipaparkan pada tinjauan pustaka bahwa keterampilan dosen dalam mengajar dapat membangkitkan perhatian dan minat mahasiswa dalam mengikuti hal-hal yang akan dipelajari. Dosen yang mengajar dengan duduk saja akan membuat mahasiswa mengantuk dan bosan. Sebaliknya, dosen yang gaya pengajarnya bervariasi akan membantu untuk menarik perhatian mahasiswa. Dengan demikian, keterampilan dosen dalam mengajar berdampak pada emosi dan motivasi mahasiswa selama mengikuti proses pembelajaran. Mahasiswa

³¹ Henry Eryanto dan Darma Rika S, "Pengaruh Modal Budaya, Tingkat Pendidikan Orang Tua dan Tingkat Pendapatan Orang Tua terhadap Prestasi Akademik pada Mahasiswa Fakultas Ekonomi Universitas Negeri Jakarta" jurnal Pendidikan Ekonomi dan Bisnis 1, no. 1 (2013): h. 42 ISSN : 2302 - 2663

yang memiliki motivasi belajar yang tinggi dan emosi positif selama proses pembelajaran akan mendorong perhatian dan minatnya terkonsentrasi pada hal-hal yang harus dipelajari, sehingga mencapai tujuan belajar secara maksimal. Selain itu, dosen yang tidak merancang panduan mengajarnya akan cenderung mengajar tidak terarah dan tidak terstruktur sehingga mahasiswa merasa tertekan dengan aktivitas pembelajaran tersebut. Peningkatan jumlah stres akademik yang dialami mahasiswa akan berdampak pada emosi mahasiswa dimana mahasiswa akan merasa marah dan putus asa, menurunkan kemampuan akademik yang berpengaruh terhadap indeks prestasi. Beban stres yang dirasa berat serta putus asa saat proses belajar mengajar juga dapat memicu mahasiswa untuk mengalami kontrol akademik yang rendah. Kontrol akademik yang rendah dan tidak stabil akan menyebabkan mahasiswa merasa kurang percaya diri dengan kemampuannya untuk mengontrol kegiatan belajarnya dan kapasitasnya untuk menunjukkan prestasi akademiknya sehingga akan berdampak pada prestasi belajarnya. Hal tersebut dapat dilihat dalam gambar 2.4 berikut.

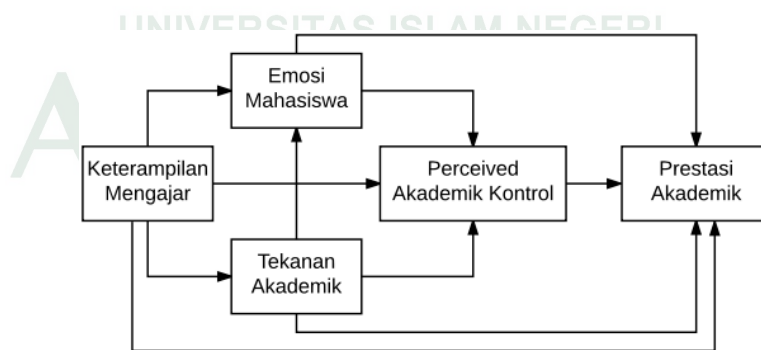

Gambar 2.4 Kerangka Berpikir

Dengan demikian semakin baik keterampilan dosen dalam mengajar maka semakin tinggi motivasi dan emosi positif mahasiswa dalam pembelajarannya,

mengurangi tekanan atau stres yang dirasakan mahasiswa, meningkatkan *Perceived academic control* mahasiswa yang akan berdampak pada semakin tingginya hasil belajar yang dicapai mahasiswa dan semakin tinggi tekanan akademik yang dirasakan mahasiswa maka semakin tinggi emosi negatif yang dirasakan mahasiswa yang akan berdampak pada semakin rendahnya hasil belajar yang dicapai.

E. Hipotesis

Berdasarkan kerangka berpikir, hipotesis dalam penelitian ini adalah :

1. Pengaruh Keterampilan Mengajar Terhadap Emosi Mahasiswa

H_{01} :Keterampilan mengajar tidak mempunyai pengaruh secara langsung dan tidak langsung terhadap emosi mahasiswa Jurusan Matematika Fakultas Sains dan Teknologi UIN Alauddin Makassar.

H_{11} :Keterampilan mengajar mempunyai pengaruh secara langsung dan tidak langsung terhadap emosi mahasiswa Jurusan Matematika Fakultas Sains dan Teknologi UIN Alauddin Makassar.

2. Pengaruh Keterampilan Mengajar Terhadap Tekanan Akademik

H_{02} :Keterampilan mengajar tidak mempunyai pengaruh secara langsung terhadap tekanan akademik di Jurusan Matematika Fakultas Sains dan Teknologi UIN Alauddin Makassar.

H_{12} :Keterampilan mengajar mempunyai pengaruh secara langsung terhadap tekanan akademik di Jurusan Matematika Fakultas Sains dan Teknologi UIN Alauddin Makassar.

3. Pengaruh Keterampilan Mengajar Terhadap *Perceived Academic Control*

H_{03} :Keterampilan mengajar tidak mempunyai pengaruh secara langsung dan tidak langsung terhadap *Perceived academic control* mahasiswa Jurusan Matematika Fakultas Sains dan Teknologi UIN Alauddin Makassar.

H_{13} :Keterampilan mengajar mempunyai pengaruh secara langsung dan tidak langsung terhadap *Perceived academic control* mahasiswa Jurusan Matematika Fakultas Sains dan Teknologi UIN Alauddin Makassar.

4. Pengaruh Keterampilan Mengajar Terhadap Prestasi Akademik

H_{04} :Keterampilan mengajar tidak mempunyai pengaruh secara langsung dan tidak langsung terhadap prestasi akademik mahasiswa Jurusan Matematika Fakultas Sains dan Teknologi UIN Alauddin Makassar.

H_{14} :Keterampilan mengajar mempunyai pengaruh secara langsung dan tidak langsung terhadap prestasi akademik mahasiswa Jurusan Matematika Fakultas Sains dan Teknologi UIN Alauddin Makassar.

5. Pengaruh Emosi Mahasiswa Terhadap *Perceived Academic Control*

H_{05} :Emosi mahasiswa tidak mempunyai pengaruh secara langsung terhadap *Perceived academic control* mahasiswa Jurusan Matematika Fakultas Sains dan Teknologi UIN Alauddin Makassar.

H_{15} :Emosi mahasiswa tidak mempunyai pengaruh secara langsung terhadap *Perceived academic control* mahasiswa Jurusan Matematika Fakultas Sains dan Teknologi UIN Alauddin Makassar.

6. Pengaruh Emosi Mahasiswa Terhadap Prestas akademik

H_{06} :Emosi mahasiswa tidak mempunyai pengaruh secara langsung maupun tidak langsung terhadap prestasi akademik mahasiswa Jurusan Matematika Fakultas Sains dan Teknologi UIN Alauddin Makassar.

H_{16} :Emosi mahasiswa mempunyai pengaruh secara langsung maupun tidak langsung terhadap prestasi akademik mahasiswa Jurusan Matematika Fakultas Sains dan Teknologi UIN Alauddin Makassar.

7. Pengaruh Tekanan Akademik Terhadap Emosi Mahasiswa

H_{07} :Tekanan akademik tidak mempunyai pengaruh secara langsung terhadap emosi mahasiswa Jurusan Matematika Fakultas Sains dan Teknologi Fakultas Sains dan Teknologi UIN Alauddin Makassar.

H_{17} :Tekanan akademik mempunyai pengaruh secara langsung terhadap emosi mahasiswa Jurusan Matematika Fakultas Sains dan Teknologi UIN Alauddin Makassar.

8. Pengaruh Tekanan Akademik Terhadap *Perceived Academic Control*

H_{08} :Tekanan akademik tidak mempunyai pengaruh secara langsung maupun tidak langsung terhadap *Perceived academic control* mahasiswa Jurusan Matematika Fakultas Sains dan Teknologi UIN Alauddin Makassar.

H_{18} :Tekanan akademik mempunyai pengaruh secara langsung maupun tidak langsung terhadap *Perceived academic control* mahasiswa Jurusan Matematika Fakultas Sains dan Teknologi UIN Alauddin Makassar.

9. Pengaruh Tekanan Akademik Terhadap Prestasi Akademik

H_{09} :Tekanan akademik tidak mempunyai pengaruh secara langsung maupun tidak langsung terhadap prestasi akademik mahasiswa Jurusan Matematika Fakultas Sains dan Teknologi UIN Alauddin Makassar.

H_{19} :Tekanan akademik mempunyai pengaruh secara langsung maupun tidak langsung terhadap prestasi akademik mahasiswa Jurusan Matematika Fakultas Sains dan Teknologi UIN Alauddin Makassar.

10. Pengaruh *Perceived Academic Control* Terhadap Prestasi Akademik

$H_{0(10)}$:*Perceived academic control* mempunyai pengaruh secara langsung terhadap prestasi akademik mahasiswa Jurusan Matematika Fakultas Sains dan Teknologi UIN Alauddin Makassar.

$H_{1(10)}$:*Perceived academic control* mempunyai pengaruh secara langsung terhadap prestasi akademik mahasiswa Jurusan Matematika Fakultas Sains dan Teknologi UIN Alauddin Makassar.

BAB III

METODOLOGI PENELITIAN

A. Jenis Penelitian

Jenis penelitian ini merupakan penelitian survey.

B. Waktu dan Tempat Penelitian

Waktu pelaksanaan penelitian ini dimulai pada bulan Desember 2017 - Februari 2018. Penelitian ini dilakukan di Jurusan Matematika Fakultas Sains dan Teknologi Universitas Islam Negeri Alauddin Makassar.

C. Jenis dan Sumber Data

1. Jenis data

Jenis data yang digunakan pada penelitian ini adalah data kuantitatif dan kualitatif.

2. Sumber data

Jenis data yang digunakan pada penelitian ini berdasarkan sumbernya adalah:

- a. Data sekunder yang diperoleh dari Jurusan Matematika Fakultas Sains dan Teknologi UIN Alauddin Makassar.
- b. Data primer yang diperoleh dari responden.

D. Variabel dan Definisi Operasional Variabel

Variabel eksogen dalam penelitian ini adalah Keterampilan Mengajar (ξ_1) yang diukur menggunakan 4 indikator yaitu kemampuan dosen dalam penguasaan

materi (X_{11}), metode/pendekatan yang digunakan dalam mengajar (X_{21}), kemampuannya dalam mengelola kelas (X_{31}) dan kemampuannya dalam perencanaan mengajar (X_{41}). Sedangkan variabel endogen dalam penelitian ini adalah:

1. Emosi Mahasiswa (η_1) diukur menggunakan 4 indikator yaitu kenikmatan (Y_{11}), harapan (Y_{21}), kekhawatiran (Y_{31}) dan putus asa (Y_{41}).
2. Tekanan Akademik (η_2) diukur menggunakan 4 indikator yaitu tekanan prestasi (Y_{12}), tekanan tugas (Y_{22}), tekanan menghadapi ujian (Y_{32}) dan tekanan pembelajaran (Y_{42}).
3. *Perceived Academic Control* (η_3) diukur menggunakan 2 indikator yaitu *control belief* (Y_{13}) dan *perceived power* (Y_{23}).
4. Prestasi Akademik (η_4) diukur menggunakan indikator Indeks Prestasi Kumulatif (Y_{14}).

Berikut adalah definisi operasional dari variabel-variabel dalam penelitian ini:

1. Keterampilan mengajar (ξ_1) adalah persepsi mahasiswa tentang kemampuan dosen dalam proses pembelajaran yang meliputi kemampuannya dalam penguasaan materi, metode/pendekatan yang digunakan dalam mengajar, kemampuannya dalam mengelola kelas dan perencanaan mengajar. Adapun indikator yang digunakan dalam mengukur variabel ini adalah :
 - a. Penguasaan materi (X_{11}), yaitu persepsi mahasiswa tentang kemampuan dosen menunjukkan penguasaan yang baik atas materi yang diajarkan.

- b. Metode/pendekatan mengajar (X_{21}), yaitu persepsi mahasiswa tentang upaya dosen dalam mengimplementasikan rencana pembelajaran yang telah disusun dalam kegiatan nyata agar tujuan pembelajaran tercapai secara optimal.
 - c. Pengelolaan kelas (X_{31}), yaitu persepsi mahasiswa dalam menilai kemampuan dosen yang berhubungan dengan penciptaan kondisi belajar yang kondusif, seperti menunjukkan sikap tanggap, memberikan perhatian, dan menegur bila siswa melakukan tindakan menyimpang serta memberikan penguatan.
 - d. Perencanaan mengajar (X_{41}), yaitu persepsi mahasiswa tentang perencanaan rangkaian kegiatan belajar mengajar yang didesain dosen seperti silabus, menentukan materi yang akan dipelajari selama satu semester, buku acuan yang digunakan dan metode yang digunakan dalam pembelajaran.
2. Emosi mahasiswa (η_1) adalah kondisi perasaan yang dialami mahasiswa dalam proses belajar mengajar. Indikatornya adalah emosi positif yang terdiri dari perasaan senang dan harapan, dan emosi negatif yang terdiri dari perasaan cemas dan malu dalam mengikuti proses pembelajaran.
- a. Perasaan senang (Y_{11}), yaitu perasaan bahagia, gembira, bangga, rasa puas dan rasa terpenuhi yang berkaitan dengan kegiatan akademik.
 - b. Harapan (Y_{21}), yaitu perasaan yang melibatkan pemikiran mahasiswa mengenai tujuan yang ingin dicapai yang kemudian dapat membangkitkan semangat dan motivasi mahasiswa dalam belajar.

- c. Perasaan kecewa (Y_{31}), yaitu perasaan takut, cemas, khawatir dan was-was yang berkaitan dengan kegiatan akademik.
 - d. Putus Asa (Y_{41}), kondisi perasaan mahasiswa berupa rasa putus asa yang berkaitan dengan kegiatan akademik.
3. Tekanan akademik (η_2) merupakan suatu keadaan dimana mahasiswa menghadapi banyak tuntutan dan tekanan dalam proses belajar mengajar. Indikatornya adalah tekanan prestasi, tekanan tugas, tekanan menghadapi ujian dan tekanan pembelajaran.
- a. Tekanan prestasi (Y_{12}), yaitu kondisi yang terjadi karena munculnya tekanan-tekanan untuk menunjukkan prestasi dan keunggulan dalam persaingan yang bersifat akademik.
 - b. Tekanan tugas (Y_{22}), yaitu tekanan atau stress yang meliputi pengaruh dari lingkungan kampus berupa tugas-tugas yang harus diselesaikan.
 - c. Tekanan menghadapi ujian (Y_{32}), yaitu tekanan atau stress yang dialami mahasiswa ketika menghadapi ujian berupa kuis maupun UTS dan UAS.
 - d. Tekanan pembelajaran (Y_{42}), yaitu tekanan atau stress yang meliputi pengaruh dari lingkungan kampus berupa proses belajar mengajar, beban mata pelajaran dan tidak dapat mengelola waktu belajar.
4. *Perceived academic control* (η_3) adalah persepsi mahasiswa mengenai kemampuannya mengontrol kegiatan akademiknya dan keyakinannya tentang

kapasitasnya untuk menunjukkan prestasi akademiknya. Indikatornya adalah *control belief* dan *Perceived power*.

- a. *Control belief* (Y_{13}), yaitu keyakinan mahasiswa mengenai faktor pendukung atau penghambat terhadap kesuksesan atau kegagalan hasil prestasi akademiknya.
 - b. *Perceived power* (Y_{23}), yaitu mengenai persepsi mahasiswa terhadap kekuatan faktor-faktor yang ada dalam mendorong atau menghambat kesuksesan atau kegagalan hasil prestasi akademiknya.
5. Prestasi akademik (η_4) adalah hasil yang dicapai oleh mahasiswa dari kegiatan belajar mengajar. Indikatornya adalah nilai Indeks Prestasi Kumulatif (Y_{14}).
- a. Indeks Prestasi Kumulatif adalah nilai yang diperoleh dari kegiatan belajar mahasiswa jurusan matematika dari evaluasi pengajar, tes-tes seperti kuis, tugas, UTS dan UAS.

E. Populasi dan Sampel

Adapun populasi dan sampel dalam penelitian ini, yaitu :

1. Populasi

Populasi pada penelitian ini adalah mahasiswa Jurusan Matematika Fakultas Sains dan Teknologi mulai dari angkatan 2014 sampai 2016 yang masih aktif.

2. Sampel

Ukuran sampel yang akan diambil ditentukan dengan menggunakan metode slovin dengan populasi sebanyak 190.

$$n = \frac{N}{1 + (N \times e^2)} = \frac{190}{1 + (190 \times 0,05^2)} = 128,81 \approx 129$$

dimana:

n = Ukuran sampel

N = Populasi

e = tingkat error (ditetapkan 0,05 dengan tingkat kepercayaan 95%)

Jadi, ukuran sampel minimal yang diambil dengan harapan dapat mewakili populasi adalah sebanyak 129 sampel. Dalam penelitian ini sampel yang digunakan sebanyak 130 untuk memaksimalkan penelitian yang dilakukan. Berdasarkan teknik sampling yang digunakan yaitu *Proportional Random Sampling*, jumlah responden dapat diperoleh dengan menggunakan rumus sebagai berikut :

$$n_{h(014)} = \frac{N_{h(014)}}{N} \times n = \frac{61}{190} \times 129 = 41,42 \approx 41$$

$$n_{h(015)} = \frac{N_{h(015)}}{N} \times n = \frac{50}{190} \times 129 = 33,95 \approx 34$$

$$n_{h(016)} = \frac{N_{h(016)}}{N} \times n = \frac{79}{190} \times 129 = 53,64 \approx 54$$

dimana :

n_h = Jumlah sampel dari setiap Angkatan

N_h = Jumlah Mahasiswa dari setiap angkatan

N = Jumlah Populasi

n = Banyaknya sampel

Berdasarkan hasil perhitungan, data sampelnya dapat ditunjukkan pada tabel 3.1, sebagai berikut :

Tabel 3.1 Jumlah Responden

No.	Jurusan	Angkatan	n Responden
1	Matematika	2014	41
		2015	34
		2016	54
Jumlah			129

Berdasarkan Tabel 3.1 dapat diketahui bahwa jumlah responden dari angkatan 2014 sebanyak 41 orang, angkatan 2015 sebanyak 34 orang, dan angkatan 2016 sebanyak 56 orang.

F. Teknik Sampling

Teknik sampling yang digunakan adalah teknik *Proportional Random Sampling* yaitu teknik pengambilan sampel dengan memproporsikan setiap angkatan dari Jurusan Matematika Fakultas Sains dan Teknologi.

G. Instrument penelitian

Instrument yang digunakan pada penelitian ini adalah lembar kuesioner dengan skala semantik diferensial.

H. Teknik pengumpulan data

Teknik pengumpulan data yang digunakan dalam penelitian ini adalah sebagai berikut:

1. Kuesioner

Kuesioner digunakan untuk memperoleh data mengenai keterampilan mengajar dosen, emosi mahasiswa, tekanan akademik dan *perceived academic*

control mahasiswa jurusan Matematika Fakultas Sains dan Teknologi UIN Alauddin Makassar.

2. Dokumentasi

Metode dokumentasi digunakan untuk memperoleh data tentang Indeks Prestasi Kumulatif (IPK) mahasiswa jurusan Matematika Fakultas Sains dan Teknologi UIN Alauddin Makassar angkatan 2014 – 2016.

I. Rancangan Diagram Jalur

Berikut disajikan rancangan diagram jalur dalam penelitian ini:

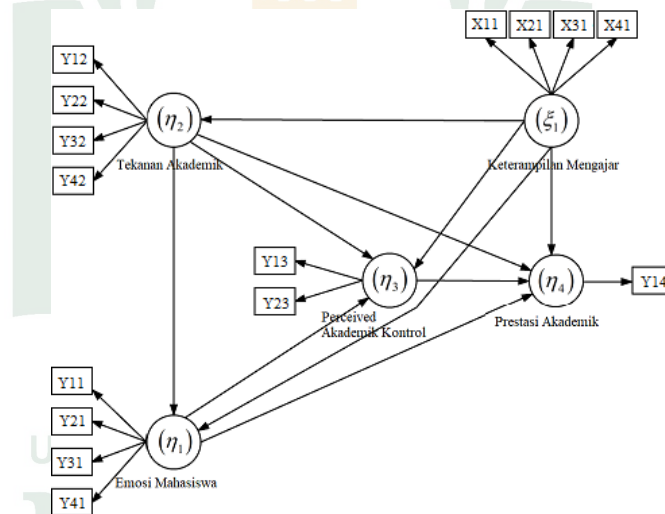

Gambar 3.1 Rancangan Diagram Jalur Penelitian

J. Hipotesis secara Statistik

Hipotesis statistik yang akan diuji dalam penelitian ini adalah :

- $$H_0 : \gamma_{i1} = 0$$

$$H_1 : \gamma_{i1} \neq 0, \quad i = 1, 2, \dots, 4$$
- $$H_0 : \beta_{12} = 0$$

$$H_1 : \beta_{12} \neq 0$$

$$\begin{array}{l}
 \text{c. } \begin{array}{l} H_0 : \beta_{3i} = 0 \\ H_1 : \beta_{3i} \neq 0 \end{array}, \quad i = 1, 2 \\
 \text{d. } \begin{array}{l} H_0 : \beta_{4i} = 0 \\ H_1 : \beta_{4i} \neq 0 \end{array}, \quad i = 1, 2, 3
 \end{array}$$

K. Teknik Analisis Data

Adapun teknik analisis data pada penelitian ini adalah menggunakan *Structural Equation Modeling Partial Least Square* (SEM-PLS). Langkah-langkah analisis dalam penelitian ini adalah :

1. Membuat kuesioner
2. Uji validitas dan reliabilitas kuesioner
3. Transformasi data ordinal ke data interval
4. Menganalisis data menggunakan metode *Structural Equation Modeling Partial Least Square* (SEM-PLS) dengan langkah-langkah sebagai berikut :
 - a. Merancang model struktural (*inner model*) untuk mendefinisikan hubungan antar variabel latennya.
 - b. Merancang model pengukuran (*outer model*) untuk mendefinisikan hubungan antar variabel laten dengan indikatornya.
 - c. Mengkonstruksi diagram jalur berdasarkan *outer model* dan *inner model*.
 - d. Mengkonversi diagram jalur ke sistem persamaan.
 - e. Estimasi parameter yang dilakukan dengan bantuan *SmartPLS*.
 - f. *Goodness of Fit Test*

Penilaian *goodness of fit* dilakukan dengan kriteria sebagai berikut:

- 1) Model pengukuran indikator reflektif evaluasi dengan pengujian validitas dan reliabilitas. Pengujian validitas dilakukan dengan melihat nilai faktor *loading* dari setiap indikator variabel laten. Indikator dikatakan valid jika nilai *loading* faktor (λ) yang dihasilkan lebih dari 0.7, jika tidak dilakukan perubahan model dengan tidak mengikutsertakan indikator yang terindikasi tidak valid ke dalam analisis selanjutnya. Pengujian validitas juga dilakukan dengan melihat nilai AVE dan *communality*. Jika nilai AVE dan *communality* > 0.5 maka validitas terpenuhi. Sedangkan pengujian reliabilitas dilakukan dengan melihat nilai *composite reliability* dari setiap variabel laten, jika nilai *composite reliability* besar sama 0.7 maka reliabilitas terpenuhi.
- 2) Penilaian *goodness of fit inner model* digunakan *Q-square predictive relevant*.
- 3) Mengevaluasi model struktural dan pengukuran secara keseluruhan digunakan *GoF*.
- g. Pengujian hipotesis dengan statistik uji *t-test* untuk mengetahui apakah ada atau tidak ada hubungan antar variabel laten eksogen dengan variabel laten endogen dan antar variabel laten endogen.
- h. Memperoleh hasil analisis yaitu faktor yang signifikan mempengaruhi prestasi belajar mahasiswa Jurusan Matematika beserta total efeknya.

BAB IV
HASIL DAN PEMBAHASAN

A. Hasil Penelitian

1. Ringkasan Statistik

Data yang digunakan adalah data hasil transformasi sebagaimana yang ditampilkan pada lampiran 2. Nilai statistik untuk masing-masing indikator pada setiap variabel dapat ditampilkan sebagai berikut:

Tabel 4.1 Ringkasan Statistik Setiap Variabel

Variabel	Indikator	Mean	Sd	Var	Skew	Kurt	Z-skew	Z-kurt
Keterampilan Mengajar	X ₁₁	3.753	0.952	0.907	-0.079	-0.038	-0.366	-0.089
	X ₂₁	3.753	0.957	0.915	-0.109	-0.019	-0.508	-0.044
	X ₃₁	2.516	0.967	0.935	0.125	-0.470	0.583	-1.094
	X ₄₁	3.516	0.956	0.913	-0.056	0.014	-0.260	0.032
Emosi Mahasiswa	Y ₁₁	3.753	0.896	0.802	-0.271	0.028	-1.263	0.064
	Y ₂₁	3.368	0.938	0.879	-0.179	0.023	-0.832	0.054
	Y ₃₁	3.516	0.949	0.900	-0.191	0.013	-0.890	0.029
	Y ₄₁	3.753	0.977	0.955	-0.111	-0.133	-0.516	-0.310
Tekanan Akademik	Y ₁₂	3.753	0.948	0.899	-0.207	0.054	-0.963	0.125
	Y ₂₂	3.753	0.961	0.923	-0.168	-0.029	-0.782	-0.067
	Y ₃₂	3.753	0.962	0.925	-0.200	-0.069	-0.933	-0.160
	Y ₄₂	3.368	0.954	0.911	-0.125	-0.045	-0.583	-0.105
<i>Perceived Academic Control</i>	Y ₁₃	3.753	0.958	0.918	-0.163	-0.111	-0.759	-0.259
	Y ₂₃	3.368	0.967	0.934	-0.074	-0.024	-0.346	-0.057
Prestasi Akademik	Y ₁₄	3.368	0.340	0.115	-1.448	5.438	-6.738	12.657

Dari data tersebut nampak bahwa nilai z-skew dan z-kurt dari setiap indikator > -1.96 dan < 1.96 kecuali indikator Y₁₄ (IPK). Dari keadaan tersebut menggambarkan keadaan data cenderung berdistribusi normal kecuali indikator Y₁₄ (IPK).

2. Mengukur Keباikan Model (*Goodness of Fit*)

a. Pengujian Model Awal

Berdasarkan model atau rancangan diagram jalur sebagaimana ditunjukkan dalam gambar 3.1 diperoleh pengukuran keباikan model sebagai berikut:

1) Mengukur Keباikan Model Pengukuran (*Outer Model*)

Penilaian terhadap *outer model* dengan indikator reflektif dilakukan dengan memperhatikan kemampuan setiap indikator dalam mengukur variabel latennya dengan menguji validitas dan reliabilitas setiap indikator terhadap variabel latennya melalui pengujian *convergent validity*, *discriminant validity* dan *composite reliability*.

i) Kemampuan setiap Indikator Menjelaskan Konstruknya (*Convergent Validity*)

Kemampuan dari setiap indikator dalam menjelaskan variabel latennya dapat ditentukan dengan memperhatikan parameter faktor *loading*, *Average Variance Explained (AVE)* dan *Communality*. Perhatikan table 4.2. Terdapat empat indikator yang memiliki faktor *loading* kurang dari 0.7 yaitu indikator X_{41} , Y_{11} , Y_{21} dan Y_{12} . Hal ini menunjukkan keempat indikator tersebut memiliki korelasi yang lemah terhadap konstruknya.

Tabel 4.2 Faktor *Loading* Konstruk Keterampilan Mengajar, Emosi Mahasiswa, Tekanan Akademik, *Perceived Academic Control* dan Prestasi Akademik

	<i>Keterampilan Mengajar</i>	<i>Emosi Mahasiswa</i>	<i>Tekanan Akademik</i>	<i>Perceived Academic Control</i>	<i>Prestasi Akademik</i>
X ₁₁	0.871				
X ₂₁	0.792				
X ₃₁	0.824				
X ₄₁	0.646				
Y ₁₁		0.503			
Y ₂₁		0.599			
Y ₃₁		0.857			
Y ₄₁		0.838			
Y ₁₂			0.631		
Y ₂₂			0.845		
Y ₃₂			0.866		
Y ₄₂			0.865		
Y ₁₃				0.900	
Y ₂₃				0.925	
Y ₁₄					1.000

b. Pengujian Model Alternatif 1

Dari hasil perhitungan faktor *loading* sebagaimana yang ditampilkan dalam tabel 4.2 nampak nilai korelasi indikator X₄₁, Y₁₁, Y₂₁ dan Y₁₂ lemah. Sehingga perlu dilakukan perubahan terhadap model awal, yang tidak lagi mengikutkan keempat indikator yang terindikasi memiliki korelasi yang lemah. Perubahan model ditunjukkan dalam gambar 4.1:

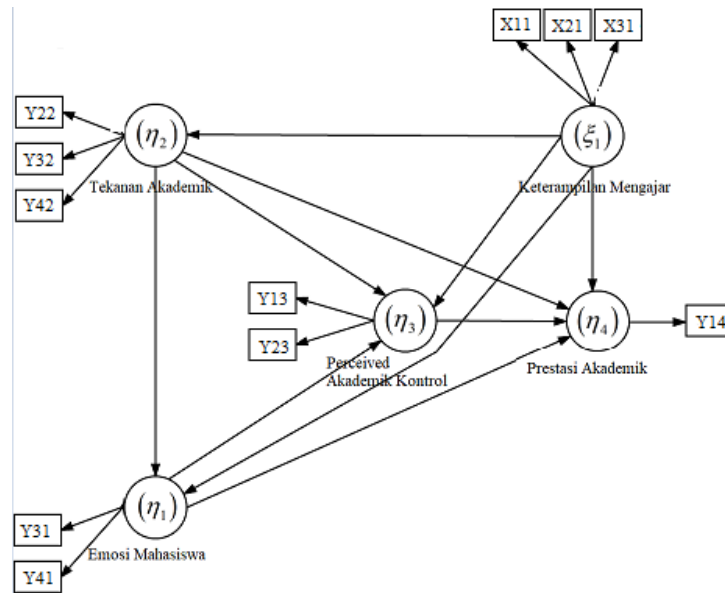

Gambar 4.1 Model Alternatif 1

Selanjutnya dilakukan pengujian terhadap model alternative 1 dan diperoleh nilai estimasi sebagaimana yang ditunjukkan dalam gambar 4.2 di bawah ini:

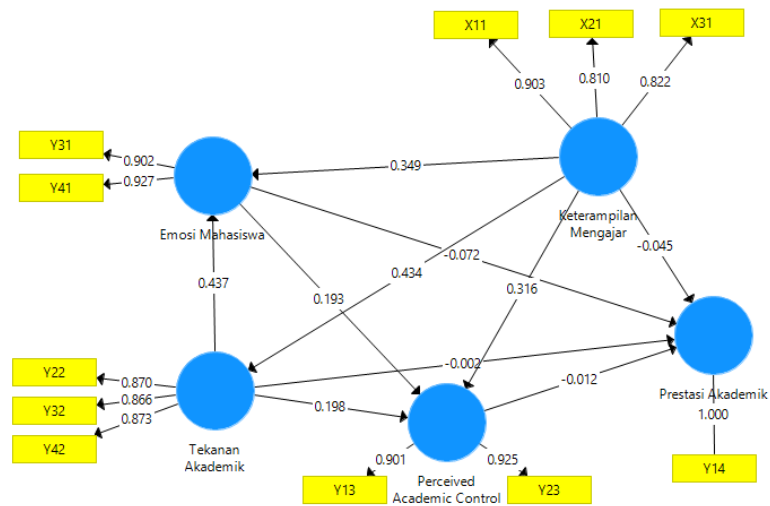

Gambar 4.2 Faktor Loading Model Alternatif 1

Dari gambar 4.2, nilai faktor *loading* setiap indikator terhadap konstruksinya dapat dilihat dalam tabel berikut ini:

Tabel 4.3 Faktor *Loading* Setelah Perubahan Model

	<i>Keterampilan Mengajar</i>	<i>Emosi Mahasiswa</i>	<i>Tekanan Akademik</i>	<i>Perceived Academic Control</i>	<i>Prestasi Akademik</i>
X ₁₁	0.903				
X ₂₁	0.810				
X ₃₁	0.822				
Y ₃₁		0.902			
Y ₄₁		0.927			
Y ₂₂			0.870		
Y ₃₂			0.866		
Y ₄₂			0.873		
Y ₁₃				0.901	
Y ₂₃				0.925	
Y ₁₄					1.000

Dari tabel di atas menunjukkan bahwa setelah dilakukan perubahan model nampak bahwa korelasi setiap indikator dengan variabel latennya sudah kuat. Sehingga disimpulkan kemampuan setiap indikator dalam menjelaskan variabel latennya adalah valid. Selanjutnya dilakukan pengujian validitas konvergen dilihat dari parameter AVE dan *Communality* sebagai berikut:

Tabel 4.4 Uji Validitas Berdasarkan AVE dan *Communality* Setiap Konstruk

Variabel	AVE	<i>Communality</i>
Keterampilan Mengajar	0.716	0.716
Emosi Mahasiswa	0.836	0.836
Tekanan Akademik	0.756	0.756
Perceived Academic Control	0.834	0.834
Prestasi Akademik	1.000	1.000

Berdasarkan tabel 4.4, dilihat bahwa nilai AVE dan *Communality* setiap variabel > 0.5 sehingga disimpulkan *convergent validity* atau kemampuan setiap indikator dalam menjelaskan variabel latennya adalah valid.

ii) Kemampuan setiap Indikator dalam Mengukur Variabel Laten yang Berbeda (*Discriminant Validity*)

Kemampuan setiap indikator dalam mengukur variabel laten yang berbeda dengan variabel laten yang diukurnya dapat ditentukan dengan memperhatikan nilai *cross loading* sebagai berikut:

Tabel 4.5 Uji Validitas Berdasarkan *Cross Loading* Setiap Konstruk

	<i>Keterampilan Mengajar</i>	<i>Emosi Mahasiswa</i>	<i>Tekanan Akademik</i>	<i>Perceived Academic Control</i>	<i>Prestasi Akademik</i>
X ₁₁	0.903	0.467	0.440	0.516	-0.113
X ₂₁	0.810	0.408	0.263	0.389	0.037
X ₃₁	0.822	0.490	0.378	0.365	-0.132
Y ₃₁	0.448	0.902	0.531	0.401	-0.020
Y ₄₁	0.533	0.927	0.546	0.472	-0.160
Y ₂₂	0.415	0.514	0.870	0.431	0.006
Y ₃₂	0.368	0.526	0.866	0.334	-0.072
Y ₄₂	0.348	0.497	0.873	0.402	-0.120
Y ₁₃	0.411	0.438	0.377	0.901	-0.079
Y ₂₃	0.507	0.438	0.439	0.925	-0.051
Y ₁₄	-0.091	-0.103	-0.070	0.070	1.000

Berdasarkan tabel 4.5, dilihat bahwa nilai *cross loading* atau nilai korelasi setiap indikator terhadap variabel latennya memiliki nilai korelasi yang tinggi jika dibandingkan dengan variabel laten lainnya. Misalnya indikator Y₃₁

dan Y_{41} terhadap emosi mahasiswa memiliki nilai korelasi yang sangat tinggi yaitu secara berurutan sebesar 0.902 dan 0.927 dalam mengukur konstruk emosi mahasiswa dibandingkan dengan korelasi indikator Y_{31} dan Y_{41} terhadap konstruk keterampilan mengajar, tekanan akademik, *perceived academic control* dan prestasi akademik. Hal ini menggambarkan bahwa setiap variabel laten mampu mendiskriminasikan dirinya dengan variabel laten lainnya. Hal tersebut juga bermakna bahwa setiap variabel laten memiliki hubungan yang paling kuat dengan indikatornya dibandingkan dengan variabel laten lainnya sehingga disimpulkan bahwa *discriminant validity* setiap variabel adalah valid.

iii) Mengukur Reliabilitas Indikator

Parameter yang digunakan untuk menilai reliabilitas atau menilai akurasi, konsistensi dan ketepatan indikator dalam melakukan pengukuran dapat ditentukan dengan memperhatikan nilai *composite reliability* sebagaimana yang ditunjukkan dalam tabel 4.6 sebagai berikut:

Tabel 4.6 Uji Reliabilitas Setiap Konstruk Berdasarkan *Composite Reliability*

Variabel Laten	<i>Composite Reliability</i>
Keterampilan Mengajar	0.883
Emosi Mahasiswa	0.911
Tekanan Akademik	0.903
Perceived Academic Control	0.909
Prestasi Akademik	1.000

Berdasarkan tabel di atas, nilai *composite reliability* setiap variabel

laten melebihi 0.7, sehingga reliabilitas terpenuhi.

Berdasarkan hasil uji validitas dan reliabilitas dari model pengukuran, dapat disimpulkan bahwa setelah dilakukan perubahan model semua variabel teramati dinyatakan valid sebagai indikator dalam mengukur variabel latennya, dan reliabilitas model pengukurannya pun baik. Hal ini menunjukkan bahwa setiap indikator telah tepat dan menjelaskan variabel laten yang diukurnya.

2) Mengukur Kebaikan Model Struktural (*Inner Model*)

Penilaian terhadap model struktural yang digunakan dalam masalah ini didasarkan pada nilai koefisien determinasi (R^2) sebagaimana yang ditunjukkan dalam gambar 4.3 sebagai berikut:

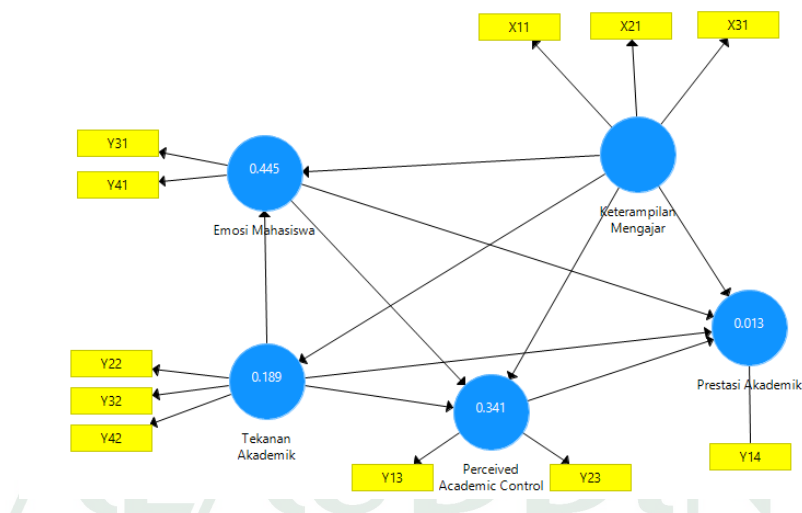

Gambar 4.3 Koefisien Determinasi (R^2)

Dari nilai koefisien determinasi (R^2) tersebut diperoleh nilai *Q-square predictive relevant* sebesar 0.707 atau 71%. Hal ini bermakna bahwa konstruk endogen prestasi akademik dapat dijelaskan oleh konstruk endogen emosi

mahasiswa, tekanan akademik dan *perceived academic control* sebesar 71 % dan sisanya dijelaskan oleh variabel lain yang tidak diikuti di dalam model.

3) *Goodness of Fit* (GoF) Model Secara Keseluruhan

Penilaian kebaikan model pengukuran dan model struktural secara keseluruhan ditentukan dengan memperhatikan nilai GoF yang merupakan akar dari rata-rata nilai *communality* dikali akar rata-rata nilai koefisien determinasi diperoleh nilai sebesar 0.405 (kriteria *Gof large* apabila ≥ 0.36). Hal tersebut bermakna bahwa model memiliki kemampuan yang tinggi dalam menjelaskan data pengamatan, sehingga secara keseluruhan dapat dikatakan model yang terbentuk adalah valid.

3. Uji Signifikan Parameter

Setelah dilakukan penilaian kebaikan model, tahap selanjutnya adalah menguji signifikansi antar konstruk dalam model. Pengujian ini dilakukan dengan memperhatikan nilai *t-value* yang dapat dilihat dalam gambar 4.4:

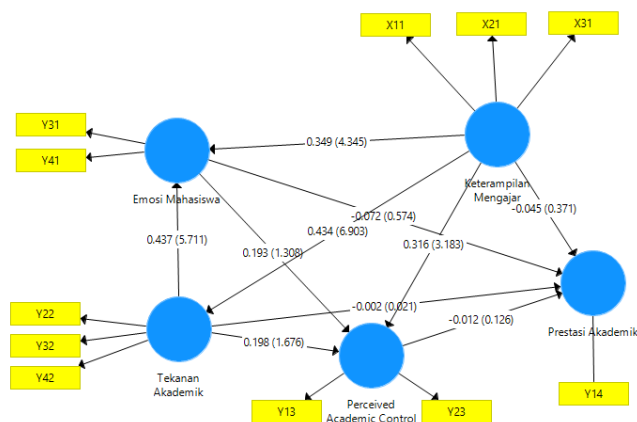

Gambar 4.4 Path Koefisien dan T-Value Inner Model

Dari gambar 4.4 signfikansi antar konstruk dapat dilihat dalam tabel 4.7:

Tabel 4.7 Signifikansi Pengaruh Keterampilan Mengajar terhadap Emosi Mahasiswa, Tekanan Akademik, *Perceived Academic Control* dan Prestasi Akademik

Variabel	Hipotesis Statistik	Original Sample	T Value	Keputusan
Keterampilan Mengajar -> Emosi Mahasiswa	$H_0 : \gamma_{11} = 0$ $H_1 : \gamma_{11} \neq 0$	0.349	4.36	Terima H_1
Keterampilan Mengajar -> Tekanan Akademik	$H_0 : \gamma_{21} = 0$ $H_1 : \gamma_{21} \neq 0$	0.434	6.797	Terima H_1
Keterampilan Mengajar -> <i>Perceived Academic Control</i>	$H_0 : \gamma_{31} = 0$ $H_1 : \gamma_{31} \neq 0$	0.316	3.179	Terima H_1
Keterampilan Mengajar -> Prestasi Akademik	$H_0 : \gamma_{41} = 0$ $H_1 : \gamma_{41} \neq 0$	-0.045	0.359	Tolak H_1
Tekanan Akademik -> Emosi Mahasiswa	$H_0 : \beta_{21} = 0$ $H_1 : \beta_{21} \neq 0$	0.437	5.869	Terima H_1
Emosi Mahasiswa -> <i>Perceived Academic Control</i>	$H_0 : \beta_{31} = 0$ $H_1 : \beta_{31} \neq 0$	0.193	1.355	Tolak H_1
Tekanan Akademik -> <i>Perceived Academic Control</i>	$H_0 : \beta_{32} = 0$ $H_1 : \beta_{32} \neq 0$	0.198	1.633	Tolak H_1
Emosi Mahasiswa -> Prestasi Akademik	$H_0 : \beta_{41} = 0$ $H_1 : \beta_{41} \neq 0$	-0.072	0.559	Tolak H_1
Tekanan Akademik -> Prestasi Akademik	$H_0 : \beta_{42} = 0$ $H_1 : \beta_{42} \neq 0$	-0.002	0.024	Tolak H_1
<i>Perceived Academic Control</i> -> Prestasi Akademik	$H_0 : \beta_{43} = 0$ $H_1 : \beta_{43} \neq 0$	-0.012	0.133	Tolak H_1

Berdasarkan tabel 4.7 penjelasan pengaruh setiap konstruk dapat dilihat dalam uraian berikut ini:

Hipotesis pertama menyatakan bahwa keterampilan mengajar mempunyai pengaruh secara langsung dan tidak langsung terhadap emosi mahasiswa yang secara statistik dapat dituliskan dalam bentuk $H_0 : \gamma_{11} = 0$ lawan $H_1 : \gamma_{11} \neq 0$. (lihat tabel 4.7), diperoleh nilai *t-value* (4.36) > t tabel (1.96). Hal ini bermakna bahwa keterampilan

mengajar mempunyai pengaruh secara langsung dan tidak langsung terhadap emosi mahasiswa.

Hipotesis kedua menyatakan bahwa keterampilan mengajar mempunyai pengaruh secara langsung terhadap tekanan akademik yang secara statistik dapat dituliskan dalam bentuk $H_0 : \gamma_{21} = 0$ lawan $H_1 : \gamma_{21} \neq 0$. (lihat tabel 4.7), diperoleh nilai t -value (6.797) > t tabel (1.96). Hal ini bermakna bahwa keterampilan mengajar mempunyai pengaruh secara langsung terhadap emosi mahasiswa.

Hipotesis ketiga menyatakan bahwa keterampilan mengajar mempunyai pengaruh secara langsung dan tidak langsung terhadap *perceived academic control* yang secara statistik dapat dituliskan dalam bentuk $H_0 : \gamma_{31} = 0$ lawan $H_1 : \gamma_{31} \neq 0$. (lihat tabel 4.7), diperoleh nilai t -value (3.291) > t tabel (1.96). Hal ini bermakna bahwa keterampilan mengajar mempunyai pengaruh secara langsung dan tidak langsung terhadap *perceived academic control*.

Hipotesis keempat menyatakan bahwa keterampilan mengajar mempunyai pengaruh secara langsung dan tidak langsung terhadap prestasi akademik yang secara statistik dapat dituliskan dalam bentuk $H_0 : \gamma_{41} = 0$ lawan $H_1 : \gamma_{41} \neq 0$. (lihat tabel 4.7), diperoleh nilai t -value (0.344) < t tabel (1.96). Hal ini bermakna bahwa keterampilan mengajar tidak mempunyai pengaruh secara langsung dan tidak langsung terhadap prestasi akademik.

Hipotesis kelima menyatakan bahwa emosi mahasiswa mempunyai pengaruh secara langsung dan tidak langsung terhadap *perceived academic control* yang secara

statistik dapat dituliskan dalam bentuk $H_0 : \beta_{31} = 0$ lawan $H_1 : \beta_{31} \neq 0$. (lihat tabel 4.7), diperoleh nilai t -value (1.355) < t tabel (1.96). Hal ini bermakna bahwa emosi mahasiswa tidak mempunyai pengaruh secara langsung dan tidak langsung terhadap *perceived academic control*.

Hipotesis keenam menyatakan bahwa emosi mahasiswa mempunyai pengaruh secara langsung dan tidak langsung terhadap prestasi akademik yang secara statistik dapat dituliskan dalam bentuk $H_0 : \beta_{41} = 0$ lawan $H_1 : \beta_{41} \neq 0$. (lihat tabel 4.7), diperoleh nilai t -value (0.524) < t tabel (1.96). Hal ini bermakna bahwa emosi mahasiswa tidak mempunyai pengaruh secara langsung dan tidak langsung terhadap prestasi akademik.

Hipotesis ketujuh menyatakan bahwa tekanan akademik mempunyai pengaruh secara langsung terhadap emosi mahasiswa yang secara statistik dapat dituliskan dalam bentuk $H_0 : \beta_{12} = 0$ lawan $H_1 : \beta_{12} \neq 0$. (lihat tabel 4.7), diperoleh nilai t -value (5.889) > t tabel (1.96). Hal ini bermakna bahwa tekanan akademik mempunyai pengaruh secara langsung dan terhadap emosi mahasiswa.

Hipotesis kedelapan menyatakan bahwa tekanan akademik mempunyai pengaruh secara langsung dan tidak langsung terhadap *perceived academic control* yang secara statistik dapat dituliskan dalam bentuk $H_0 : \beta_{32} = 0$ lawan $H_1 : \beta_{32} \neq 0$. (lihat tabel 4.7), diperoleh nilai t -value (1.695) < t tabel (1.96). Hal ini bermakna bahwa tekanan akademik tidak mempunyai pengaruh secara langsung dan tidak langsung terhadap *perceived academic control*.

Hipotesis kesembilan menyatakan bahwa tekanan akademik mempunyai pengaruh secara langsung dan tidak langsung terhadap prestasi akademik yang secara statistik dapat dituliskan dalam bentuk $H_0 : \beta_{42} = 0$ lawan $H_1 : \beta_{42} \neq 0$. (lihat tabel 4.7), diperoleh nilai *t-value* (0.022) < t tabel (1.96). Hal ini bermakna bahwa tekanan akademik tidak mempunyai pengaruh secara langsung dan tidak langsung terhadap prestasi akademik.

Hipotesis kesepuluh menyatakan bahwa *perceived academic control* mempunyai pengaruh secara langsung terhadap prestasi akademik yang secara statistik dapat dituliskan dalam bentuk $H_0 : \beta_{43} = 0$ lawan $H_1 : \beta_{43} \neq 0$. (lihat tabel 4.7), diperoleh nilai *t-value* (0.128) < t tabel (1.96). Hal ini bermakna bahwa *perceived academic control* tidak mempunyai pengaruh secara langsung terhadap prestasi akademik.

4. Pengaruh Langsung, Tidak Langsung dan Pengaruh Total

Analisis ini digunakan untuk melihat kekuatan pengaruh antar variabel, baik pengaruh langsung, pengaruh tidak langsung, maupun pengaruh totalnya.

1) Pengaruh langsung

Tabel 4.8 Pengaruh Langsung setiap Konstruk

Variabel	<i>Emosi Mahasiswa</i>	<i>Tekanan Akademik</i>	<i>Perceived Academic</i>	<i>Prestasi Akademik</i>
Keterampilan Mengajar	0.349	0.434	0.316	-0.045
Emosi Mahasiswa			0.193	-0.072
Tekanan Akademik	0.437		0.198	-0.002
Perceived Academic Control				-0.012

Dalam penelitian ini terdapat empat variabel yang memiliki pengaruh langsung terhadap variabel prestasi akademik, terdapat tiga variabel pada *perceived academic control*, satu variabel terhadap tekanan akademik dan dua variabel terhadap emosi mahasiswa. Hasil pengukuran menunjukkan bahwa variabel yang memiliki pengaruh langsung terbesar adalah pengaruh tekanan akademik terhadap emosi mahasiswa sebesar 0.437.

2) Pengaruh tidak langsung

Tabel 4.9 Pengaruh tidak Langsung setiap Konstruk

Variabel	<i>Emosi Mahasiswa</i>	<i>Tekanan Akademik</i>	<i>Perceived Academic Control</i>	<i>Prestasi Akademik</i>
Keterampilan Mengajar	0.19		0.19	-0.046
Emosi Mahasiswa				-0.002
Tekanan Akademik			0,084	-0.035
Perceived Academic Control				

Dalam model ini terdapat satu variabel yang memiliki pengaruh tidak langsung terhadap variabel emosi mahasiswa, dua variabel yang memiliki pengaruh tidak langsung terhadap variabel *perceived academic control* dan tiga variabel terhadap prestasi akademik. Keterampilan mengajar memiliki pengaruh tidak langsung terbesar terhadap emosi mahasiswa dan *perceived academic control* dan emosi mahasiswa memiliki pengaruh tidak langsung terbesar pada prestasi akademik.

3) Pengaruh Total

Tabel 4.10 Pengaruh Total setiap Konstruk

Variabel	<i>Emosi Mahasiswa</i>	<i>Tekanan Akademik</i>	<i>Perceived Academic</i>	<i>Prestasi Akademik</i>
Keterampilan Mengajar	0.539	0.434	0.506	-0.091
Emosi Mahasiswa			0.193	-0.074
Tekanan Akademik	0.437		0.282	-0.037
Perceived Academic				-0.012
Control				

Variabel yang memiliki pengaruh total terbesar adalah variabel keterampilan mengajar terhadap emosi mahasiswa.

B. Pembahasan

Berdasarkan hasil uji hipotesis yang diperoleh maka dapat diketahui pengaruh setiap variabel terhadap prestasi akademik mahasiswa jurusan Matematika Fakultas Sains dan Teknologi Universitas Islam Negeri Alauddin Makassar.

1. Pengaruh Keterampilan Mengajar dan Tekanan Akademik Terhadap Emosi Mahasiswa

Berdasarkan hasil uji hipotesis diperoleh bahwa keterampilan mengajar memiliki pengaruh secara langsung dan tidak langsung terhadap emosi mahasiswa dan tekanan akademik juga memiliki pengaruh secara langsung terhadap emosi mahasiswa. Pengaruh langsung ini menggambarkan bahwa terkadang dalam suatu keadaan kemampuan seorang dosen dalam penguasaan materi dan pengelolaan kelas akan berpengaruh terhadap minat mahasiswa untuk terus belajar. Selain itu, terkadang pula

mahasiswa mengalami tingkat stress belajar yang tinggi dalam hal prestasi, kondisi kelas yang kurang nyaman, tugas yang terlalu berat, yang juga akan mempengaruhi emosinya dalam hal perasaan putus asa ketika tidak mampu menyelesaikan tugas tepat waktu.

Namun dalam kondisi tertentu seorang dosen memiliki keterampilan mengajar yang cukup baik, tetapi memberikan tugas yang banyak, ujian yang sulit secara tidak langsung akan menurunkan emosi mahasiswa terhadap dosen tersebut yang terkait dengan semangat dan minatnya dalam belajar.

2. Pengaruh Keterampilan Mengajar Terhadap Tekanan Akademik

Berdasarkan uji hipotesis diperoleh bahwa keterampilan mengajar memiliki pengaruh secara langsung terhadap tekanan akademik mahasiswa. Pengaruh langsung ini menggambarkan bahwa ketika seorang dosen mampu menggunakan pendekatan mengajar yang sesuai dengan materi yang disampaikan dan mampu menciptakan suasana kelas yang nyaman maka akan menurunkan tingkat stress belajar yang dialami mahasiswa dalam hal kondisi kelas yang tidak nyaman dan proses belajar mengajar yang kurang efektif.

3. Pengaruh Keterampilan Mengajar, Emosi Mahasiswa dan Tekanan Akademik Terhadap *Perceived Control Academic*

Berdasarkan uji hipotesis diperoleh bahwa keterampilan mengajar memiliki pengaruh secara langsung dan tidak langsung terhadap *perceived academic control*.

Namun emosi mahasiswa dan tekanan akademik tidak memiliki pengaruh secara langsung dan tidak langsung terhadap *perceived academic control*.

Pengaruh langsung keterampilan mengajar ini menggambarkan bahwa ketika seorang dosen memiliki keterampilan dalam penguasaan materi dan metodologi penyampaian materi yang bervariasi maka akan membangkitkan persepsi dan keyakinan mahasiswa terhadap kapasitasnya untuk menunjukkan prestasinya di dalam kelas. Pengaruh tidak langsung menggambarkan bahwa pada saat-saat tertentu terkadang mahasiswa merasa tidak nyaman dengan proses perkuliahan yang berlangsung karena seorang dosen tidak mampu menciptakan suasana kelas yang kondusif sehingga mahasiswa memiliki banyak kebosanan dan kurang termotivasi dalam belajar yang secara tidak langsung akan menurunkan keyakinan mahasiswa terhadap kapasitasnya untuk bersaing dan berprestasi dalam kelas.

Namun, terkadang pula terdapat keadaan dimana mahasiswa merasa bosan dan kurang termotivasi dalam belajar, kondisi kelas yang tidak kondusif, tugas yang terlalu banyak tetapi tidak menurunkan keyakinannya untuk menunjukkan kapasitasnya dalam memperoleh prestasi.

4. Pengaruh Keterampilan Mengajar, Emosi Mahasiswa dan Tekanan Akademik *Perceived Control Academic* Terhadap Prestasi Akademik

Berdasarkan uji hipotesis diperoleh bahwa keterampilan mengajar, emosi mahasiswa, tekanan akademik dan *perceived academic control* tidak memiliki pengaruh secara langsung dan tidak langsung terhadap prestasi akademik berdasarkan

data yang digunakan dalam penelitian ini. Hal ini menggambarkan bahwa meskipun seorang dosen memiliki keterampilan mengajar yang cukup baik, menguasai materi perkuliahan dengan baik, memiliki kemampuan dalam mengelola kelas yang akan menurunkan tingkat stress belajar mahasiswa yang juga berdampak terhadap terciptanya perasaan nyaman dan tenang di dalam kelas dan cenderung membuat mahasiswa untuk rajin belajar serta memiliki motivasi tersendiri, hal ini tidak membuat pemahaman mahasiswa tentang materi tersebut cenderung meningkat yang secara tidak langsung akan membuat mahasiswa meraih nilai indeks prestasi yang tinggi.

Selain itu, pada dasarnya mahasiswa sudah mampu memperoleh referensi dan mengkaji materi perkuliahan secara mendalam di luar kelas. Hal ini mengakibatkan bahwa terkadang keterampilan mengajar dosen tidak berpengaruh lagi terhadap prestasi mahasiswa karena setelah pembelajaran di kelas telah selesai, mahasiswa mampu mengkaji materi sendiri yang akan meningkatkan pemahamannya dengan materi tersebut. Demikian halnya jika mahasiswa merasa bosan dan kurang termotivasi dalam belajar, keadaan kelas yang tidak nyaman, tugas yang terlalu berat, pembelajaran yang tidak efektif. Pada keadaan tertentu, hal tersebut tidak menurunkan keyakinan mahasiswa untuk menunjukkan kapasitasnya dalam memperoleh prestasi.

Berdasarkan uraian di atas, dapat disimpulkan bahwa variabel yang signifikan mempengaruhi konstruk emosi mahasiswa adalah variabel keterampilan mengajar dan tekanan akademik. Hal ini menunjukkan bahwa kemampuan dosen dalam penguasaan materi, menggunakan pendekatan yang tepat dalam menjelaskan materi dan kemampuannya dalam mengelola kelas dapat mempengaruhi perasaan atau motivasi

mahasiswa selama proses perkuliahan. Selain itu, dosen yang memberikan tugas yang terlalu banyak, ujian yang sulit dan proses pembelajaran yang kurang efektif juga akan mempengaruhi motivasi mahasiswa dalam proses belajar mengajar.

Selanjutnya variabel yang signifikan mempengaruhi konstruk tekanan akademik dan *perceived academic control* adalah variabel keterampilan mengajar. Hal ini menunjukkan bahwa kemampuan dosen dalam mengelola proses belajar mengajar yang kurang tepat cenderung mengakibatkan mahasiswa mengalami banyak tekanan atau stress dalam proses perkuliahan. Selain itu, dosen yang memiliki kemampuan untuk menggunakan metode yang tepat dalam proses belajar dan mampu mengelola kelas dengan baik akan menumbuhkan persepsi dan keyakinan mahasiswa terhadap kapasitasnya untuk menunjukkan prestasinya.

Sedangkan untuk konstruk prestasi akademik tidak ada variabel yang signifikan mempengaruhinya. Hal ini menggambarkan bahwa keterampilan yang dimiliki dosen dalam proses belajar mengajar tidak mempengaruhi prestasi yang diperoleh mahasiswa. Selain itu, motivasi mahasiswa pada saat pembelajaran berlangsung dan tingkat stress akademik mahasiswa juga tidak mempengaruhi prestasi yang diperolehnya. Hal ini disebabkan oleh butir-butir pertanyaan setiap indikator yang mempresentasikan konstruk terlalu banyak sehingga membuat responden merasa bosan yang menyebabkan responden mengisi kuesioner kurang sesuai dengan keadaan yang sebenarnya.

Dari deskripsi di atas, model akhir penelitian dapat dilihat dalam gambar di bawah ini:

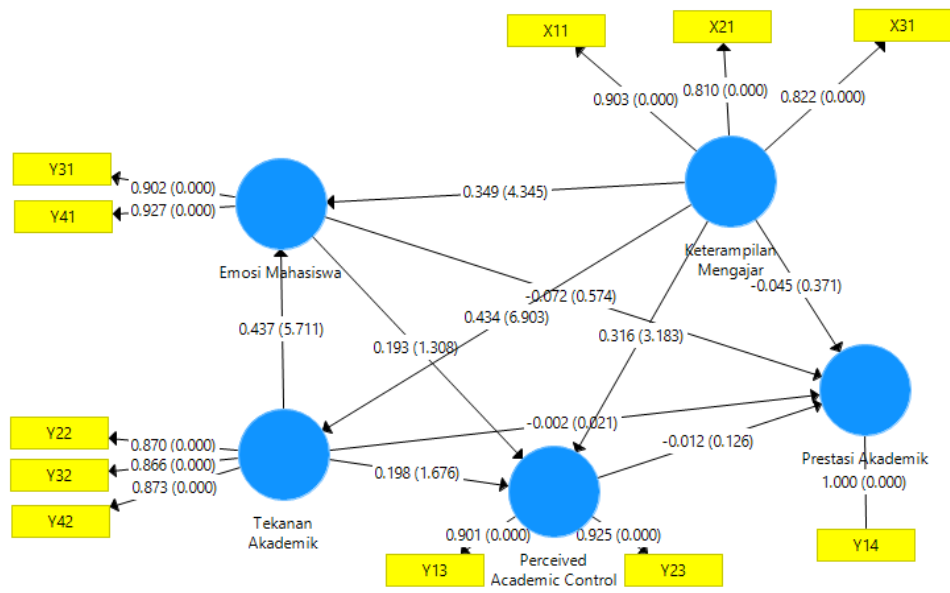

Gambar 4.5 Model Akhir Penelitian

BAB V

PENUTUP

A. Kesimpulan

Adapun kesimpulan dari penelitian ini untuk menjawab rumusan masalah berdasarkan pengolahan dan analisis data yang dilakukan adalah sebagai berikut :

1. Keterampilan mengajar dan tekanan akademik mempunyai pengaruh yang signifikan secara langsung maupun tidak langsung terhadap emosi mahasiswa dengan persamaan sebagai berikut:

$$\eta_1 = 0.437\eta_2 + 0.349\xi_1$$

2. Keterampilan mengajar mempunyai pengaruh yang signifikan secara langsung terhadap tekanan akademik dengan persamaan sebagai berikut:

$$\eta_2 = 0.434\xi_1$$

3. Keterampilan mengajar mempunyai pengaruh secara langsung maupun tidak langsung yang signifikan terhadap *perceived academic control*. Namun, emosi mahasiswa dan tekanan akademik tidak memiliki pengaruh terhadap *perceived academic control* dengan persamaan sebagai berikut:

$$\eta_3 = 0.193\eta_1 + 0.198\eta_2 + 0.316\xi_1$$

4. Keterampilan mengajar, emosi mahasiswa, tekanan akademik dan *perceived academic control* tidak memiliki pengaruh yang signifikan baik secara

langsung maupun tidak langsung terhadap prestasi akademik dengan persamaan sebagai berikut:

$$\eta_4 = -0.072\eta_1 + (-0.002)\eta_2 + (-0.012)\eta_3 + (-0.045)\xi_1$$

B. Saran

Adapun saran dari penelitian ini yaitu :

1. Perlu dilakukan pengkajian secara mendalam tentang faktor-faktor yang mempengaruhi prestasi belajar selain faktor yang dimasukkan di dalam penelitian ini
2. Perlu diperhatikan secara mendetail setiap pernyataan pada kuseioner yang akan dijadikan alat ukur dalam penelitian
3. Meskipun tidak ada variabel yang signifikan mempengaruhi prestasi akademik, namun keterampilan mengajar signifikan mempengaruhi emosi mahasiswa, tekanan akademik, *perceived academic control* sehingga keterampilan mengajar dosen harus terus dikembangkan
4. Penelitian selanjutnya sebaiknya menggunakan metode alternative SEM-PLS yaitu metode *Generalized Structured Component Analysis* (GSCA) sehingga dapat membandingkan hasil penggunaan SEM-PLS dengan GSCA.

DAFTAR PUSTAKA

- Afif, Ahmad . *Psikologi Guru*. Makassar : Alauddin University Press, 2014.
- Akter, Sahriar, dkk, “An Evaluation of PLS Based Complex Models: The Roles of Power Analysis, Predictive Relevance and GoF Index” Proceedings of the 17th Americas Conference on Information system (AMCIS2011), (2011): h. 5
- Anggresta, Vella. “Analisis Faktor-Faktor yang Mempengaruhi Prestasi Belajar Mahasiswa Fakultas Ekonomi Universitas Negeri Padang”. *ECONOMICA* vol 4, no. 1 (2016): h. 28. ISSN : 2302 – 1950, E-ISSN : 2460 – 190X
- Aryani, Farida. *Stres Belajar Suatu Pendekatan dan Intervensi Konseling*, Makassar : Edukasi Mitra Grafika, 2016.
- Azzubaidi, Zainuddin Ahmad bin Abdul Latif, *Mukhtasar Shakhikul Bukhari* . Beirut: Da>rul Kutb Al-Alamiyah, t.th.
- Ekasari, Dewi Fenty, dkk. “Pemodelan SEM dengan *Generalized Structured Component Analysis (GSCA)*”. *IndoMS Journal on Statics* 1, no. 2 (2013): h. 50
- Eryanto, Henry dan Darma Rika S. “Pengaruh Modal Budaya, Tingkat Pendidikan Orang Tua dan Tingkat Pendapatan Orang Tua terhadap Prestasi Akademik pada Mahasiswa Fakultas Ekonomi Universitas Negeri Jakarta”. *Jurnal Pendidikan Ekonomi dan Bisnis* 1, no. 1 (2013): h. 42
ISSN : 2302 - 2663
- Govarest, S & Gregoire, J. “Stressfull academic situations : study on appraisil variables in adolescence”. *British Journal of Clinical Psychology* 54, 261 – 271.
- Gudono, “*Analisis Data Multivariat*”. Yogyakarta : BPFE Yogyakarta, 2015.
- Harun, Irma, M. Daud dan Asniar Khumas. “Manajemen Waktu dan Stres Akademik pada Mahasiswa Perguruan Tinggi di Makassar”. h. 2
- Helmiati, *Micro Teaching Melatih Kemampuan Dasar Mengajar*. Yogyakarta: Aswaja Pressindo, 2013.
- Jun, Sangmin dan Eunsil Choi. “Academic Stress and Internet Addiction from General Strain Theory Framework”. *Computers in Human Behavior* 49, (2015), h. 285.
- Kementrian Agama RI. *Al-Qur'an dan Terjemah Al-Kaffah* . Surabaya : Sukses Publishing, 2012.
- Kurniawati, Ayu. “Pengaruh Keterampilan Mengajar Guru dan Fasilitas Belajar terhadap Motivasi Belajar Siswa Kelas X Standar Kompetensi Mengelola Peralatan Kantor di SMK Muhammadiyah 2 Bantul”. Skripsi Sarjana, Fakultas Ekonomi Universitas Negeri Yogyakarta, Yogyakarta, 2016.

- Lin, Chin-Hsi, Yining Zhang dan Binbin Zheng. "The roles of learning strategies and motivation in online language learning: A structural equation modeling analysis". *Computers & Education*, (2017): h. 17. ISSN : 0360 – 1315.
- Lopez-Camara, Ana Belen, Ignacio Gonzales-Lopez dan Carlota de Leon-Huertas. "Exploratory faktor analysis to construct a model of university teaching evaluation indicators". *Culture and education* 27, no. 2 (2015): h. 348.
- Mustaqim. *Psikologi Pendidikan*. Yogyakarta : Pustaka Pelajar, 2001.
- Pekrun, Reinhard ,Thomas Goetz dan Wolfram Titz. "Academic Emotions in Students' Self-Regulated Learning and Achievement: A Program of Qualitative and Quantitative Research". *Educational Psychologist* 37, no. 2 (2002): h. 95.
- Qutb, Sayyid. *Tafsir Fi Zhilalil Qur'an XII*. Jawa Barat : Gema Insani Press, t.th.
- R.E., Koesma. Prestasi Belajar di Perguruan Tinggi di Tinjau dari Faktor-Faktor di Dalam dan Luar Diri Mahasiswa. http://pustaka.unpad.ac.id/wpcontent/uploads/2009/04/prestasibelajar_di_perguruan_tinggi.pdf. 2003.
- Respondek, Lisa, dkk. "Perceived Academic Control and Academic Emotions Predict Undergraduate University Student Success: Examining Effects on Dropout Intention and Achievement". *Frontiers in Psychology* 8, no. 243 (2017): h. 3
- Sarwono, Sarlito W. *Pengantar Psikologi Umum*. Jakarta : Rajawali Pers, 2014.
- Sauddin, Adnan. "Pemodelan Persamaan Struktural dengan Partial Least Square pada Derajat Kesejahteraan Provinsi Sulawesi Selatan (Studi Kasus INKERA Provinsi Sulawesi Selatan 2014)". *Jurnal MSA* 3, no. 2 (2015): h. 2 ISSN: 2355-083X
- Solichin, Mohammad Muchlis. "Belajar dan Mengajar dalam Pandangan Al-Ghazali" *TADRIS* vol 1, no. 2 (2006): h. 150.
- Sugono, Dendy, dkk, *Kamus Bahasa Indonesia*. Jakarta : Pusat Bahasa Departemen Pendidikan Nasional, 2001
- You, Jiwon, Myunghee Kang dan Phoebe Pahng. "Moderating Effects of Academic Emotions between Perceived Academic Control and self-Regulated Learning in Online Courses". *E-Learn* 37, no. 2 (2013): h. 2182.



LAMPIRAN

UNIVERSITAS ISLAM NEGERI
ALAUDDIN
M A K A S S A R



TIM VALIDASI PROGRAM STUDI MATEMATIKA
Fakultas Sains dan Teknologi
Universitas Islam Negeri Alauddin Makassar
Kampus II : Jalan Sultan Alauddin No. 36, Romang Polong, Gowa. Telp:(0411) 8221400



SURAT KETERANGAN
VALIDASI PENILAIAN KELAYAKAN DAN SUSBTANSI PROGRAM

No : 27 / Val / MAT / 339 / 2018

Yang bertanda tangan di bawah ini Tim Validasi penilaian kelayakan dan substansi program mahasiswa Jurusan Matematika, Fakultas Sains dan Teknologi, Universitas Islam Negeri Alauddin Makassar menerangkan bahwa karya ilmiah Mahasiswa/ Instansi terkait :

Nama : Nur Suci Bernadhani
Nim : 6060014017

Judul Karya ilmiah

“Analisis Pengaruh Keterampilan Mengajar, Emosi Mahasiswa, Tekanan Akademik dan *Perceived Academic Control* Terhadap Prestasi Akademik Mahasiswa Menggunakan Pendekatan *Structural Equation Modelling (SEM)*”

Berdasarkan hasil penelitian kelayakan dan substansi program mahasiswa bersangkutan dengan ini dinyatakan Valid.

Demikian surat keterangan ini dibuat untuk digunakan sebagaimana mestinya.

ALAUDDIN

M A K A S S A R 2018

Kepala TIM Validasi
Program Studi Matematika



Ibham Syata, S.Si., M.Si

LAMPIRAN 1

DATA

DATA KUESIONER 130 RESPONDEN

X11	X21	X31	X41	Y11	Y21	Y31	Y41	Y12	Y22	Y32	Y42	Y13	Y23	Y14
4	6	4	8	7	7	2	3	8	6	7	7	5	6	3.3
7	7	6	7	8	9	6	5	7	6	7	6	7	6	3.3
6	6	5	6	8	6	7	3	7	7	6	6	4	6	3.2
6	7	6	8	9	8	8	6	7	7	8	8	8	7	3.72
7	7	7	7	8	7	7	7	7	7	7	7	7	8	3.15
6	7	5	7	9	8	7	4	7	6	8	7	4	3	3.42
7	8	5	6	9	7	8	8	8	8	8	9	7	7	3.12
8	7	7	7	8	7	8	8	7	7	6	7	8	8	3.36
7	7	6	6	8	7	7	7	7	7	3	7	8	7	3.35
6	6	5	7	8	7	5	6	7	7	7	7	7	6	3.94
6	7	6	7	8	8	8	8	7	8	7	8	6	6	3.37
6	6	5	7	5	4	5	4	4	4	2	5	6	5	3.13
7	7	4	7	8	4	7	6	6	7	4	7	7	7	3.54
7	8	5	7	9	7	8	5	8	4	6	7	8	6	3.31
8	8	8	8	8	8	7	7	8	8	8	8	7	7	2.93
7	7	7	7	8	8	8	8	7	7	7	7	7	6	3.38
8	8	7	7	7	8	8	7	8	7	8	7	7	7	3.9
7	6	6	7	8	7	8	7	8	8	8	8	7	6	3.74
7	8	7	7	8	7	7	7	8	7	6	7	8	8	3.48
6	5	5	6	7	7	7	6	9	7	6	7	6	5	3.51
5	7	5	5	8	7	9	9	7	4	6	7	9	8	3.37
6	5	5	5	7	5	7	6	6	5	4	6	6	6	3.9
6	6	5	6	8	8	3	2	8	5	4	7	4	3	3.6
8	7	5	6	9	8	8	7	8	8	7	8	8	8	3.58
7	7	6	7	8	8	8	7	7	7	7	7	7	7	3.47
6	5	4	7	7	5	6	6	7	7	6	7	7	4	3.56
7	8	5	5	9	7	6	6	8	3	3	5	3	6	3.74
5	5	5	7	8	8	8	7	7	8	8	8	7	7	3.72
6	6	4	6	8	8	6	3	8	5	6	6	6	6	3.53
6	3	4	6	8	7	8	5	8	6	8	7	5	3	3.46
7	7	7	7	8	7	8	7	6	7	6	8	8	8	3.37
8	8	5	6	8	8	8	8	8	7	8	8	7	7	3.36

8	9	6	7	8	8	8	9	7	7	7	7	8	8	3.24
5	6	6	5	7	7	7	7	8	8	8	8	6	7	3.27
7	6	4	7	8	6	8	7	9	8	8	8	7	6	3.28
6	7	4	6	7	6	7	6	8	5	6	7	7	5	3.24
7	8	6	6	8	7	9	8	7	8	7	7	8	7	3.12
8	8	8	8	8	8	8	8	8	8	7	8	8	7	3.41
7	7	6	8	9	8	7	5	5	7	7	8	6	7	3.24
8	8	8	7	8	8	8	8	8	7	7	8	8	7	3.29
7	8	5	7	9	8	7	6	9	6	8	8	7	6	3.42
7	7	7	8	9	8	8	9	8	8	8	9	8	8	3.36
7	7	7	8	6	7	7	8	8	8	7	8	5	6	3.31
7	6	5	6	8	7	9	7	8	8	8	8	8	7	2.78
8	8	7	8	9	8	9	8	9	8	8	8	8	8	3.28
6	9	9	9	9	9	9	9	3	6	2	7	5	4	3.32
8	8	8	8	8	8	8	8	8	8	8	8	8	8	2.86
7	7	6	7	8	8	7	5	6	7	5	5	8	7	3.54
8	8	9	9	9	9	7	8	7	7	8	8	6	7	3.25
6	6	4	5	8	7	7	7	6	7	7	7	6	6	3.1
8	8	6	6	8	8	5	3	8	7	6	6	5	6	3.54
7	7	7	7	8	7	7	7	8	8	7	7	8	7	3.15
6	7	6	7	7	7	8	4	6	6	7	6	6	6	3.85
7	8	7	8	9	8	8	8	8	9	7	8	8	8	3.25
8	9	6	4	9	9	9	9	5	8	8	6	6	7	3.23
6	7	5	7	8	8	8	8	6	9	8	8	6	6	3.72
8	8	7	8	9	8	8	9	8	8	8	9	8	8	3.02
9	9	9	9	9	8	9	8	8	8	8	8	8	9	2.8
7	8	4	8	9	8	7	7	8	8	7	8	8	7	3.28
6	7	6	7	8	7	7	7	6	5	6	6	6	6	3.38
7	7	7	7	8	8	7	7	7	7	7	7	7	7	3.05
7	7	7	7	9	8	9	7	8	9	9	8	6	7	3.55
7	8	8	7	8	8	8	8	8	7	7	8	7	6	2.84
6	8	4	6	8	8	9	8	7	7	8	6	5	5	3.77
8	7	8	8	8	8	8	9	9	8	8	8	8	8	3.55
7	7	7	7	8	7	8	7	8	7	7	7	8	7	3.01
8	7	7	6	8	9	8	8	8	8	8	9	7	8	3.3
8	8	5	6	8	7	8	5	8	7	6	8	7	6	3.53
8	8	8	8	8	8	8	8	8	7	7	7	8	8	3.65
7	8	7	7	7	8	8	6	8	8	8	7	8	8	3.49

7	6	6	6	8	6	8	9	8	8	8	8	6	6	2.96
7	7	6	7	8	8	7	7	7	7	8	7	6	6	3.15
7	7	7	8	8	7	7	8	8	8	8	8	6	7	3.56
7	7	7	7	8	8	5	6	5	5	5	5	7	7	3.73
5	5	6	6	8	5	3	5	7	3	6	6	7	4	2.97
7	8	5	8	8	8	8	7	8	9	8	9	8	7	3.66
6	6	5	6	8	8	6	3	7	7	5	6	4	5	3.7
7	7	5	6	9	8	8	7	9	5	7	6	5	7	3.45
8	8	8	8	9	8	6	4	5	8	5	6	7	6	3.85
7	8	7	7	9	8	7	6	7	7	7	7	7	7	3.36
8	8	7	8	8	9	9	8	8	8	8	8	8	7	3.7
7	7	5	8	8	8	8	7	8	8	7	7	7	7	3.69
7	8	4	6	7	6	6	6	7	4	5	7	6	7	3.37
8	7	6	8	8	8	8	6	8	6	8	8	8	7	3.52
5	5	4	5	9	8	8	6	6	5	6	5	6	6	3.75
9	9	9	9	9	9	9	9	7	8	8	8	7	5	3.88
6	7	4	6	9	8	8	4	8	4	5	4	6	6	3.63
7	8	7	6	8	7	7	6	6	5	7	7	6	5	3.31
6	7	4	6	9	7	7	4	8	6	6	8	7	6	3.88
6	6	6	6	7	6	8	8	8	8	6	8	7	7	3.7
6	6	5	6	8	7	7	7	8	7	7	7	7	6	3.28
6	6	6	7	8	7	8	8	6	6	7	7	6	6	3.4
6	7	7	7	9	9	7	8	8	8	6	6	5	6	3.78
6	7	5	6	8	8	7	5	6	4	3	4	4	5	3.63
7	6	7	8	8	8	7	7	8	7	5	7	6	5	3.37
8	7	7	7	9	9	8	8	7	7	7	7	8	7	2.94
7	6	6	7	8	7	8	8	8	6	8	8	7	6	1.64
6	6	5	8	9	7	8	6	8	8	7	7	6	5	2.82
7	7	7	7	8	8	8	7	8	8	8	8	8	7	3.67
6	4	5	7	8	5	7	7	6	5	4	7	6	4	2.06
7	7	4	7	8	8	7	6	6	8	8	7	8	8	3.42
6	7	6	7	7	7	6	6	6	6	6	7	6	7	3.42
8	8	6	7	8	8	7	7	8	7	7	8	8	7	3.6
8	7	7	7	9	8	7	7	8	8	7	7	7	7	3.67
7	8	5	7	9	8	8	5	7	6	7	6	8	7	3.51
7	7	4	7	8	8	4	4	8	6	5	7	6	5	3.39
5	6	4	6	9	9	6	6	6	7	6	8	6	7	3.49
7	6	7	7	9	8	8	7	8	7	7	7	8	7	3.55

5	7	4	8	9	9	7	4	3	2	5	5	7	4	4
6	7	4	8	9	8	2	1	2	5	1	4	5	6	2.66
7	7	6	8	7	7	7	7	7	7	8	7	7	7	3.03
7	7	8	8	8	8	8	8	7	7	7	8	7	7	3.06
6	8	5	6	8	7	6	5	6	6	6	7	6	8	3.42
8	8	8	8	8	8	7	7	8	7	8	7	7	7	2.84
8	9	7	6	9	9	8	6	9	8	9	9	8	7	3.37
7	7	7	6	8	8	8	7	7	8	9	9	6	6	3.18
8	8	7	7	8	8	8	8	7	8	7	7	9	9	3.33
6	7	5	8	9	9	8	7	8	8	8	8	7	8	3.48
8	8	7	7	8	8	8	8	8	8	8	6	8	8	2.93
7	8	6	7	8	9	8	8	7	7	7	7	7	7	3.25
7	7	4	6	8	8	7	7	7	7	7	8	8	7	3.18
7	7	6	7	8	7	8	8	9	7	8	8	7	7	3.84
7	7	6	7	8	7	8	7	9	7	8	7	7	7	3.46
7	7	5	8	8	8	8	7	7	7	8	8	7	6	3.37
6	8	6	7	8	7	8	7	8	8	7	8	7	6	3.82
8	8	7	8	8	8	9	7	8	8	8	8	7	6	3.15
5	4	4	5	4	4	4	4	6	5	4	5	7	5	3.49
8	7	6	7	8	7	8	8	8	7	6	8	8	8	3.31
7	8	5	7	9	8	8	7	6	5	6	6	6	4	3.15
5	5	5	4	6	6	5	2	5	5	3	6	6	4	2.99

UNIVERSITAS ISLAM NEGERI
ALAUDDIN
 MAKASSAR

LAMPIRAN 2

DATA KUESIONER 130 RESPONDEN SETELAH TRANSFORMASI

X11	X21	X31	X41	Y11	Y21	Y31	Y41	Y12	Y22	Y32	Y42	Y13	Y23	Y14
1.000	2.729	1.000	4.624	2.324	2.680	1.000	2.015	4.337	3.025	3.733	3.114	2.340	2.852	3.3
3.875	3.611	2.574	3.587	3.536	5.088	2.349	2.792	3.348	3.025	3.733	2.298	3.823	2.852	3.3
2.906	2.729	1.933	2.613	3.536	1.960	2.998	2.015	3.348	3.673	3.069	2.298	1.788	2.852	3.2
2.906	3.611	2.574	4.624	4.945	3.776	4.024	3.190	3.348	3.673	4.712	4.156	4.823	3.728	3.72
3.875	3.611	3.262	3.587	3.536	2.680	2.998	3.822	3.348	3.673	3.733	3.114	3.823	4.735	3.15
2.906	3.611	1.933	3.587	4.945	3.776	2.998	2.440	3.348	3.025	4.712	3.114	1.788	1.000	3.42
3.875	4.660	1.933	2.613	4.945	2.680	4.024	4.656	4.337	4.689	4.712	5.399	3.823	3.728	3.12
4.951	3.611	3.262	3.587	3.536	2.680	4.024	4.656	3.348	3.673	3.069	3.114	4.823	4.735	3.36
3.875	3.611	2.574	2.613	3.536	2.680	2.998	3.822	3.348	3.673	1.974	3.114	4.823	3.728	3.35
2.906	2.729	1.933	3.587	3.536	2.680	1.999	3.190	3.348	3.673	3.733	3.114	3.823	2.852	3.94
2.906	3.611	2.574	3.587	3.536	3.776	4.024	4.656	3.348	4.689	3.733	4.156	3.021	2.852	3.37
2.906	2.729	1.933	3.587	1.474	1.000	1.999	2.440	1.824	2.052	1.578	1.703	3.021	2.198	3.13
3.875	3.611	1.000	3.587	3.536	1.000	2.998	3.190	2.663	3.673	2.295	3.114	3.823	3.728	3.54
3.875	4.660	1.933	3.587	4.945	2.680	4.024	2.792	4.337	2.052	3.069	3.114	4.823	2.852	3.31
4.951	4.660	4.020	4.624	3.536	3.776	2.998	3.822	4.337	4.689	4.712	4.156	3.823	3.728	2.93
3.875	3.611	3.262	3.587	3.536	3.776	4.024	4.656	3.348	3.673	3.733	3.114	3.823	2.852	3.38
4.951	4.660	3.262	3.587	2.324	3.776	4.024	3.822	4.337	3.673	4.712	3.114	3.823	3.728	3.9
3.875	2.729	2.574	3.587	3.536	2.680	4.024	3.822	4.337	4.689	4.712	4.156	3.823	2.852	3.74
3.875	4.660	3.262	3.587	3.536	2.680	2.998	3.822	4.337	3.673	3.069	3.114	4.823	4.735	3.48
2.906	2.088	1.933	2.613	2.324	2.680	2.998	3.190	5.676	3.673	3.069	3.114	3.021	2.198	3.51
1.974	3.611	1.933	1.762	3.536	2.680	5.308	5.676	3.348	2.052	3.069	3.114	6.269	4.735	3.37
2.906	2.088	1.933	1.762	2.324	1.589	2.998	3.190	2.663	2.579	2.295	2.298	3.021	2.852	3.9
2.906	2.729	1.933	2.613	3.536	3.776	1.515	1.578	4.337	2.579	2.295	3.114	1.788	1.000	3.6
4.951	3.611	1.933	2.613	4.945	3.776	4.024	3.822	4.337	4.689	3.733	4.156	4.823	4.735	3.58
3.875	3.611	2.574	3.587	3.536	3.776	4.024	3.822	3.348	3.673	3.733	3.114	3.823	3.728	3.47
2.906	2.088	1.000	3.587	2.324	1.589	2.349	3.190	3.348	3.673	3.069	3.114	3.823	1.703	3.56
3.875	4.660	1.933	1.762	4.945	2.680	2.349	3.190	4.337	1.578	1.974	1.703	1.000	2.852	3.74
1.974	2.088	1.933	3.587	3.536	3.776	4.024	3.822	3.348	4.689	4.712	4.156	3.823	3.728	3.72
2.906	2.729	1.000	2.613	3.536	3.776	2.349	2.015	4.337	2.579	3.069	2.298	3.021	2.852	3.53
2.906	1.000	1.000	2.613	3.536	2.680	4.024	2.792	4.337	3.025	4.712	3.114	2.340	1.000	3.46
3.875	3.611	3.262	3.587	3.536	2.680	4.024	3.822	2.663	3.673	3.069	4.156	4.823	4.735	3.37
4.951	4.660	1.933	2.613	3.536	3.776	4.024	4.656	4.337	3.673	4.712	4.156	3.823	3.728	3.36
4.951	5.849	2.574	3.587	3.536	3.776	4.024	5.676	3.348	3.673	3.733	3.114	4.823	4.735	3.24
1.974	2.729	2.574	1.762	2.324	2.680	2.998	3.822	4.337	4.689	4.712	4.156	3.021	3.728	3.27
3.875	2.729	1.000	3.587	3.536	1.960	4.024	3.822	5.676	4.689	4.712	4.156	3.823	2.852	3.28
2.906	3.611	1.000	2.613	2.324	1.960	2.998	3.190	4.337	2.579	3.069	3.114	3.823	2.198	3.24
3.875	4.660	2.574	2.613	3.536	2.680	5.308	4.656	3.348	4.689	3.733	3.114	4.823	3.728	3.12
4.951	4.660	4.020	4.624	3.536	3.776	4.024	4.656	4.337	4.689	3.733	4.156	4.823	3.728	3.41

3.875	3.611	2.574	4.624	4.945	3.776	2.998	2.792	2.098	3.673	3.733	4.156	3.021	3.728	3.24
4.951	4.660	4.020	3.587	3.536	3.776	4.024	4.656	4.337	3.673	3.733	4.156	4.823	3.728	3.29
3.875	4.660	1.933	3.587	4.945	3.776	2.998	3.190	5.676	3.025	4.712	4.156	3.823	2.852	3.42
3.875	3.611	3.262	4.624	4.945	3.776	4.024	5.676	4.337	4.689	4.712	5.399	4.823	4.735	3.36
3.875	3.611	3.262	4.624	1.752	2.680	2.998	4.656	4.337	4.689	3.733	4.156	2.340	2.852	3.31
3.875	2.729	1.933	2.613	3.536	2.680	5.308	3.822	4.337	4.689	4.712	4.156	4.823	3.728	2.78
4.951	4.660	3.262	4.624	4.945	3.776	5.308	4.656	5.676	4.689	4.712	4.156	4.823	4.735	3.28
2.906	5.849	4.774	5.774	4.945	5.088	5.308	5.676	1.578	3.025	1.578	3.114	2.340	1.703	3.32
4.951	4.660	4.020	4.624	3.536	3.776	4.024	4.656	4.337	4.689	4.712	4.156	4.823	4.735	2.86
3.875	3.611	2.574	3.587	3.536	3.776	2.998	2.792	2.663	3.673	2.606	1.703	4.823	3.728	3.54
4.951	4.660	4.774	5.774	4.945	5.088	2.998	4.656	3.348	3.673	4.712	4.156	3.021	3.728	3.25
2.906	2.729	1.000	1.762	3.536	2.680	2.998	3.822	2.663	3.673	3.733	3.114	3.021	2.852	3.1
4.951	4.660	2.574	2.613	3.536	3.776	1.999	2.015	4.337	3.673	3.069	2.298	2.340	2.852	3.54
3.875	3.611	3.262	3.587	3.536	2.680	2.998	3.822	4.337	4.689	3.733	3.114	4.823	3.728	3.15
2.906	3.611	2.574	3.587	2.324	2.680	4.024	2.440	2.663	3.025	3.733	2.298	3.021	2.852	3.85
3.875	4.660	3.262	4.624	4.945	3.776	4.024	4.656	4.337	6.011	3.733	4.156	4.823	4.735	3.25
4.951	5.849	2.574	1.000	4.945	5.088	5.308	5.676	2.098	4.689	4.712	2.298	3.021	3.728	3.23
2.906	3.611	1.933	3.587	3.536	3.776	4.024	4.656	2.663	6.011	4.712	4.156	3.021	2.852	3.72
4.951	4.660	3.262	4.624	4.945	3.776	4.024	5.676	4.337	4.689	4.712	5.399	4.823	4.735	3.02
6.269	5.849	4.774	5.774	4.945	3.776	5.308	4.656	4.337	4.689	4.712	4.156	4.823	5.884	2.8
3.875	4.660	1.000	4.624	4.945	3.776	2.998	3.822	4.337	4.689	3.733	4.156	4.823	3.728	3.28
2.906	3.611	2.574	3.587	3.536	2.680	2.998	3.822	2.663	2.579	3.069	2.298	3.021	2.852	3.38
3.875	3.611	3.262	3.587	3.536	3.776	2.998	3.822	3.348	3.673	3.733	3.114	3.823	3.728	3.05
3.875	3.611	3.262	3.587	4.945	3.776	5.308	3.822	4.337	6.011	6.121	4.156	3.021	3.728	3.55
3.875	4.660	4.020	3.587	3.536	3.776	4.024	4.656	4.337	3.673	3.733	4.156	3.823	2.852	2.84
2.906	4.660	1.000	2.613	3.536	3.776	5.308	4.656	3.348	3.673	4.712	2.298	2.340	2.198	3.77
4.951	3.611	4.020	4.624	3.536	3.776	4.024	5.676	5.676	4.689	4.712	4.156	4.823	4.735	3.55
3.875	3.611	3.262	3.587	3.536	2.680	4.024	3.822	4.337	3.673	3.733	3.114	4.823	3.728	3.01
4.951	3.611	3.262	2.613	3.536	5.088	4.024	4.656	4.337	4.689	4.712	5.399	3.823	4.735	3.3
4.951	4.660	1.933	2.613	3.536	2.680	4.024	2.792	4.337	3.673	3.069	4.156	3.823	2.852	3.53
4.951	4.660	4.020	4.624	3.536	3.776	4.024	4.656	4.337	3.673	3.733	3.114	4.823	4.735	3.65
3.875	4.660	3.262	3.587	2.324	3.776	4.024	3.190	4.337	4.689	4.712	3.114	4.823	4.735	3.49
3.875	2.729	2.574	2.613	3.536	1.960	4.024	5.676	4.337	4.689	4.712	4.156	3.021	2.852	2.96
3.875	3.611	2.574	3.587	3.536	3.776	2.998	3.822	3.348	3.673	4.712	3.114	3.021	2.852	3.15
3.875	3.611	3.262	4.624	3.536	2.680	2.998	4.656	4.337	4.689	4.712	4.156	3.021	3.728	3.56
3.875	3.611	3.262	3.587	3.536	3.776	1.999	3.190	2.098	2.579	2.606	1.703	3.823	3.728	3.73
1.974	2.088	2.574	2.613	3.536	1.589	1.515	2.792	3.348	1.578	3.069	2.298	3.823	1.703	2.97
3.875	4.660	1.933	4.624	3.536	3.776	4.024	3.822	4.337	6.011	4.712	5.399	4.823	3.728	3.66
2.906	2.729	1.933	2.613	3.536	3.776	2.349	2.015	3.348	3.673	2.606	2.298	1.788	2.198	3.7
3.875	3.611	1.933	2.613	4.945	3.776	4.024	3.822	5.676	2.579	3.733	2.298	2.340	3.728	3.45
4.951	4.660	4.020	4.624	4.945	3.776	2.349	2.440	2.098	4.689	2.606	2.298	3.823	2.852	3.85
3.875	4.660	3.262	3.587	4.945	3.776	2.998	3.190	3.348	3.673	3.733	3.114	3.823	3.728	3.36

4.951	4.660	3.262	4.624	3.536	5.088	5.308	4.656	4.337	4.689	4.712	4.156	4.823	3.728	3.7
3.875	3.611	1.933	4.624	3.536	3.776	4.024	3.822	4.337	4.689	3.733	3.114	3.823	3.728	3.69
3.875	4.660	1.000	2.613	2.324	1.960	2.349	3.190	3.348	2.052	2.606	3.114	3.021	3.728	3.37
4.951	3.611	2.574	4.624	3.536	3.776	4.024	3.190	4.337	3.025	4.712	4.156	4.823	3.728	3.52
1.974	2.088	1.000	1.762	4.945	3.776	4.024	3.190	2.663	2.579	3.069	1.703	3.021	2.852	3.75
6.269	5.849	4.774	5.774	4.945	5.088	5.308	5.676	3.348	4.689	4.712	4.156	3.823	2.198	3.88
2.906	3.611	1.000	2.613	4.945	3.776	4.024	2.440	4.337	2.052	2.606	1.000	3.021	2.852	3.63
3.875	4.660	3.262	2.613	3.536	2.680	2.998	3.190	2.663	2.579	3.733	3.114	3.021	2.198	3.31
2.906	3.611	1.000	2.613	4.945	2.680	2.998	2.440	4.337	3.025	3.069	4.156	3.823	2.852	3.88
2.906	2.729	2.574	2.613	2.324	1.960	4.024	4.656	4.337	4.689	3.069	4.156	3.823	3.728	3.7
2.906	2.729	1.933	2.613	3.536	2.680	2.998	3.822	4.337	3.673	3.733	3.114	3.823	2.852	3.28
2.906	2.729	2.574	3.587	3.536	2.680	4.024	4.656	2.663	3.025	3.733	3.114	3.021	2.852	3.4
2.906	3.611	3.262	3.587	4.945	5.088	2.998	4.656	4.337	4.689	3.069	2.298	2.340	2.852	3.78
2.906	3.611	1.933	2.613	3.536	3.776	2.998	2.792	2.663	2.052	1.974	1.000	1.788	2.198	3.63
3.875	2.729	3.262	4.624	3.536	3.776	2.998	3.822	4.337	3.673	2.606	3.114	3.021	2.198	3.37
4.951	3.611	3.262	3.587	4.945	5.088	4.024	4.656	3.348	3.673	3.733	3.114	4.823	3.728	2.94
3.875	2.729	2.574	3.587	3.536	2.680	4.024	4.656	4.337	3.025	4.712	4.156	3.823	2.852	1.64
2.906	2.729	1.933	4.624	4.945	2.680	4.024	3.190	4.337	4.689	3.733	3.114	3.021	2.198	2.82
3.875	3.611	3.262	3.587	3.536	3.776	4.024	3.822	4.337	4.689	4.712	4.156	4.823	3.728	3.67
2.906	1.578	1.933	3.587	3.536	1.589	2.998	3.822	2.663	2.579	2.295	3.114	3.021	1.703	2.06
3.875	3.611	1.000	3.587	3.536	3.776	2.998	3.190	2.663	4.689	4.712	3.114	4.823	4.735	3.42
2.906	3.611	2.574	3.587	2.324	2.680	2.349	3.190	2.663	3.025	3.069	3.114	3.021	3.728	3.42
4.951	4.660	2.574	3.587	3.536	3.776	2.998	3.822	4.337	3.673	3.733	4.156	4.823	3.728	3.6
4.951	3.611	3.262	3.587	4.945	3.776	2.998	3.822	4.337	4.689	3.733	3.114	3.823	3.728	3.67
3.875	4.660	1.933	3.587	4.945	3.776	4.024	2.792	3.348	3.025	3.733	2.298	4.823	3.728	3.51
3.875	3.611	1.000	3.587	3.536	3.776	1.744	2.440	4.337	3.025	2.606	3.114	3.021	2.198	3.39
1.974	2.729	1.000	2.613	4.945	5.088	2.349	3.190	2.663	3.673	3.069	4.156	3.021	3.728	3.49
3.875	2.729	3.262	3.587	4.945	3.776	4.024	3.822	4.337	3.673	3.733	3.114	4.823	3.728	3.55
1.974	3.611	1.000	4.624	4.945	5.088	2.998	2.440	1.578	1.000	2.606	1.703	3.823	1.703	4
2.906	3.611	1.000	4.624	4.945	3.776	1.000	1.000	1.000	2.579	1.000	1.000	2.340	2.852	2.66
3.875	3.611	2.574	4.624	2.324	2.680	2.998	3.822	3.348	3.673	4.712	3.114	3.823	3.728	3.03
3.875	3.611	4.020	4.624	3.536	3.776	4.024	4.656	3.348	3.673	3.733	4.156	3.823	3.728	3.06
2.906	4.660	1.933	2.613	3.536	2.680	2.349	2.792	2.663	3.025	3.069	3.114	3.021	4.735	3.42
4.951	4.660	4.020	4.624	3.536	3.776	2.998	3.822	4.337	3.673	4.712	3.114	3.823	3.728	2.84
4.951	5.849	3.262	2.613	4.945	5.088	4.024	3.190	5.676	4.689	6.121	5.399	4.823	3.728	3.37
3.875	3.611	3.262	2.613	3.536	3.776	4.024	3.822	3.348	4.689	6.121	5.399	3.021	2.852	3.18
4.951	4.660	3.262	3.587	3.536	3.776	4.024	4.656	3.348	4.689	3.733	3.114	6.269	5.884	3.33
2.906	3.611	1.933	4.624	4.945	5.088	4.024	3.822	4.337	4.689	4.712	4.156	3.823	4.735	3.48
4.951	4.660	3.262	3.587	3.536	3.776	4.024	4.656	4.337	4.689	4.712	2.298	4.823	4.735	2.93
3.875	4.660	2.574	3.587	3.536	5.088	4.024	4.656	3.348	3.673	3.733	3.114	3.823	3.728	3.25
3.875	3.611	1.000	2.613	3.536	3.776	2.998	3.822	3.348	3.673	3.733	4.156	4.823	3.728	3.18
3.875	3.611	2.574	3.587	3.536	2.680	4.024	4.656	5.676	3.673	4.712	4.156	3.823	3.728	3.84

3.875	3.611	2.574	3.587	3.536	2.680	4.024	3.822	5.676	3.673	4.712	3.114	3.823	3.728	3.46
3.875	3.611	1.933	4.624	3.536	3.776	4.024	3.822	3.348	3.673	4.712	4.156	3.823	2.852	3.37
2.906	4.660	2.574	3.587	3.536	2.680	4.024	3.822	4.337	4.689	3.733	4.156	3.823	2.852	3.82
4.951	4.660	3.262	4.624	3.536	3.776	5.308	3.822	4.337	4.689	4.712	4.156	3.823	2.852	3.15
1.974	1.578	1.000	1.762	1.000	1.000	1.744	2.440	2.663	2.579	2.295	1.703	3.823	2.198	3.49
4.951	3.611	2.574	3.587	3.536	2.680	4.024	4.656	4.337	3.673	3.069	4.156	4.823	4.735	3.31
3.875	4.660	1.933	3.587	4.945	3.776	4.024	3.822	2.663	2.579	3.069	2.298	3.021	1.703	3.15
1.974	2.088	1.933	1.000	1.752	1.960	1.999	1.578	2.098	2.579	1.974	2.298	3.021	1.703	2.99



UNIVERSITAS ISLAM NEGERI
ALAUDDIN
 M A K A S S A R

LAMPIRAN 3

Langkah-Langkah Tranformasi Data Ordinal Kedata Interval

Sebagai contoh untuk indikator X_{11} pada data *keterampilan mengajar*, sebagai berikut :

Tabel 4.1 Transformasi Data Ordinal kedata Interval

Indikator	Kategori	Freq (f_i)	Prop	Prop Komulatif	Z	Density	Nilai Skala Interval
X_{11}	1	0	0	0	0	0	0
	2	0	0	0	0	0	0
	3	0	0	0	0	0	0
	4	1	0.008	0.008	-2.41	0.022	1
	5	9	0.069	0.077	-1.426	0.144	1.982
	6	34	0.262	0.339	-0.415	0.366	2.903
	7	54	0.415	0.754	0.687	0.315	3.873
	8	30	0.231	0.985	2.17	0.038	4.949
	9	2	0.015	1.000	-	0	6.28
	$\sum f_i$	130					

Penjelasan :

- a. Indikator yang akan di MSI adalah X_{11}
- b. Kategori skor jawaban responden dalam skala ordinal (semantik diferensial) berkisar nilainya 1 – 9.
- c. Frekuensi dari masing-masing skala dari skor jawaban.

- $f_1 = 0$
- $f_2 = 0$
- $f_3 = 0$
- $f_4 = 1$
- $f_5 = 9$
- $f_6 = 34$
- $f_7 = 54$
- $f_8 = 30$
- $f_9 = 2$

d. Menghitung proporsi untuk setiap frekuensi skor jawaban

$$\bullet P_1 = \frac{f_1}{\sum f_i} = \frac{0}{130} = 0$$

$$\bullet P_2 = \frac{f_2}{\sum f_i} = \frac{0}{130} = 0$$

$$\bullet P_3 = \frac{f_3}{\sum f_i} = \frac{0}{130} = 0$$

$$\bullet P_4 = \frac{f_4}{\sum f_i} = \frac{1}{130} = 0.008$$

$$\bullet P_5 = \frac{f_5}{\sum f_i} = \frac{9}{130} = 0.069$$

$$\bullet P_6 = \frac{f_6}{\sum f_i} = \frac{34}{130} = 0.262$$

$$\bullet P_7 = \frac{f_7}{\sum f_i} = \frac{54}{130} = 0.415$$

$$\bullet P_8 = \frac{f_8}{\sum f_i} = \frac{30}{130} = 0.231$$

$$\bullet P_9 = \frac{f_9}{\sum f_i} = \frac{2}{130} = 0.015$$

e. Menjumlahkan proporsi secara berurutan untuk setiap respon, sehingga diperoleh nilai proporsi kumulatif.

$$\bullet Pk_1 = 0$$

$$\bullet Pk_2 = 0 + 0 = 0$$

$$\bullet Pk_3 = 0 + 0 + 0 = 0$$

$$\bullet Pk_4 = 0 + 0 + 0 + 0.008 = 0.008$$

$$\bullet Pk_5 = 0 + 0 + 0 + 0.008 + 0.069 = 0.077$$

$$\bullet Pk_6 = 0 + 0 + 0 + 0.008 + 0.069 + 0.262 = 0.339$$

$$\bullet Pk_7 = 0 + 0 + 0 + 0.008 + 0.069 + 0.262 + 0.415 = 0.754$$

$$\bullet Pk_8 = 0 + 0 + 0 + 0.008 + 0.069 + 0.262 + 0.415 + 0.231 = 0.985$$

$$\bullet Pk_9 = 0 + 0 + 0 + 0.008 + 0.069 + 0.262 + 0.415 + 0.231 + 0.015 = 1.000$$

f. Menentukan nilai z untuk setiap kategori, dengan asumsi bahwa proporsi kumulatif dianggap mengikuti distribusi normal baku. Nilai z diperoleh dari tabel Distribusi Normal Baku.

Tabel Konversi Nilai z

Prop Komulatif	Z
0	0
0	0
0	0
0.008	-2.41
0.077	-1.426
0.339	-0.415
0.754	0.687
0.985	2.17
1.000	-

Nilai z hanya dihitung untuk proporsi komulatif lebih besar dari 0 dan lebih kecil dari 1 sehingga yang dihitung hanya untuk kategori 4 – 9.

- $Pk_4 = 0.008$. Nilai p yang akan dihitung adalah $0.5 - 0.008 = 0.492$
Kemudian interpolasi nilai z untuk daerah dengan proporsi 0.492 dengan cara melihat nilai yang mendekati 0.492 pada tabel, sebagai berikut :

Nilai z yang mendekati = 2.41

Karena z ada disebelah kiri nol dilihat dari nilai $Pk_4 < 0.5$, maka z bernilai negatif. Dengan demikian untuk $Pk_4 = 0.008$ nilai $z_4 = -2.41$.

- $Pk_5 = 0.077$. Nilai p yang akan dihitung adalah $0.5 - 0.077 = 0.423$
Kemudian interpolasi nilai z untuk daerah dengan proporsi 0.423 dengan cara melihat nilai yang mendekati 0.423 pada tabel, sebagai berikut :

Nilai z yang mendekati = 1.42 dan 1.43

$$\rightarrow 0.4222 + 0.4236 = 0.8458$$

$$\frac{\text{cari } X}{\text{sebagai pembagi}} = \frac{0.8458}{0.423} = 1.999$$

Keterangan :

0,8458 = jumlah antara dua nilai yang mendekati 0.42 dari tabel z

0.423 = nilai yang diinginkan sebenarnya

1.999 = nilai yang akan digunakan sebagai pembagi dalam interpolasi

Nilai z hasil interpolasi adalah :

$$\frac{1.42 + 1.43}{1.999} = 1.4257 = 1.426$$

Karena z ada disebelah kiri nol dilihat dari nilai $Pk_5 < 0.5$, maka z bernilai negatif. Dengan demikian untuk $Pk_5 = 0.077$ nilai $z_5 = -1.426$.

- $Pk_6 = 0.339$. Nilai p yang akan dihitung adalah $0.5 - 0.339 = 0.161$
Kemudian interpolasi nilai z untuk daerah dengan proporsi 0.161 dengan cara melihat nilai yang mendekati 0.161 pada tabel, sebagai berikut :

Nilai z yang mendekati = 0.41 dan 0.42

$$\rightarrow 0.1591 + 0.1628 = 0.3219$$

$$\frac{\text{cari } X}{\text{sebagai pembagi}} = \frac{0.3219}{0.161} = 1.999$$

Keterangan :

0,3219 = jumlah antara dua nilai yang mendekati 0.42 dari tabel z

0.161 = nilai yang diinginkan sebenarnya

1.999 = nilai yang akan digunakan sebagai pembagi dalam interpolasi

Nilai z hasil interpolasi adalah :

$$\frac{0.41 + 0.42}{1.999} = 0.4152 = 0.415$$

Karena z ada disebelah kiri nol dilihat dari nilai $Pk_6 < 0.5$, maka z bernilai negatif. Dengan demikian untuk $Pk_6 = 0.339$ nilai $z_6 = -0.415$.

- $Pk_7 = 0.754$. Nilai p yang akan dihitung adalah $0.754 - 0.5 = 0.254$
Kemudian interpolasi nilai z untuk daerah dengan proporsi 0.254 dengan cara melihat nilai yang mendekati 0.254 pada tabel, sebagai berikut :

Nilai z yang mendekati = 0.68 dan 0.69

$$\rightarrow 0.2517 + 0.2549 = 0.5066$$

$$\frac{\text{cari } X}{\text{sebagai pembagi}} = \frac{0.5066}{0.254} = 1.994$$

Keterangan :

0.5066 = jumlah antara dua nilai yang mendekati 0.42 dari tabel z

0.254 = nilai yang diinginkan sebenarnya

1.994 = nilai yang akan digunakan sebagai pembagi dalam interpolasi

Nilai z hasil interpolasi adalah :

$$\frac{0.68 + 0.69}{1.994} = 0.6871 = 0.687$$

Karena z ada disebelah kanan nol dilihat dari nilai $Pk_7 > 0.5$, maka z bernilai positif. Dengan demikian untuk $Pk_7 = 0.754$ nilai $z_7 = 0.687$.

- $Pk_8 = 0.985$. Nilai p yang akan dihitung adalah $0.985 - 0.5 = 0.485$

Kemudian interpolasi nilai z untuk daerah dengan proporsi 0.485 dengan cara melihat nilai yang mendekati 0.485 pada tabel, sebagai berikut :

Nilai z yang mendekati = 2.17

Karena z ada disebelah kanan nol dilihat dari nilai $Pk_8 > 0.5$, maka z bernilai positif. Dengan demikian untuk $Pk_8 = 0.985$ nilai $z_8 = 2.170$.

- $Pk_9 = 1$ nilai z nya tidak terdefenisi.

- g. Menghitung nilai density dari nilai z yang diperoleh dengan cara memasukkan nilai z tersebut kedalam fungsi densitas normal baku, sebagai berikut :

$$f(z) = \frac{1}{\sqrt{2\pi}} e^{\left(-\frac{1}{2}z^2\right)}$$

Sehingga diperoleh :

- $f(-2.409) = \frac{1}{\sqrt{2\pi}} e^{\left(-\frac{1}{2}(-2.409)^2\right)} = 0.022$

- $f(-1.426) = \frac{1}{\sqrt{2\pi}} e^{\left(\frac{-1}{2}(-1.426)^2\right)} = 0.144$
- $f(-0.415) = \frac{1}{\sqrt{2\pi}} e^{\left(\frac{-1}{2}(-1.415)^2\right)} = 0.366$
- $f(0.687) = \frac{1}{\sqrt{2\pi}} e^{\left(\frac{-1}{2}(0.687)^2\right)} = 0.315$
- $f(2.170) = \frac{1}{\sqrt{2\pi}} e^{\left(\frac{-1}{2}(2.170)^2\right)} = 0.038$

h. Menghitung *Scale Value* (SV) dengan rumus :

$$SV = \frac{(Density \text{ pada batas bawah} - Density \text{ pada batas atas})}{(Pk \text{ pada batas bawah} - Pk \text{ pada batas atas})}$$

- $SV_4 = \frac{0 - 0.022}{0.008 - 0} = -2.75$
- $SV_5 = \frac{0.022 - 0.144}{0.077 - 0.008} = -1.768$
- $SV_6 = \frac{0.144 - 0.366}{0.339 - 0.077} = -0.847$
- $SV_7 = \frac{0.366 - 0.315}{0.754 - 0.339} = 0.123$
- $SV_8 = \frac{0.315 - 0.038}{0.985 - 0.754} = 1.199$
- $SV_9 = \frac{0.038 - 0}{1 - 0.985} = 2.53$

i. Menghitung nilai hasil penskalaan

Nilai ini dihitung dengan cara sebagai berikut:

1) Mengubah *Scale Value* (SV) terkecil (nilai negatif terbesar) menjadi sama dengan satu (1)

$$SV \text{ terkecil} = SV_4 = -2.75$$

Nilai 1 diperoleh dari :

$$\begin{aligned} -2.75 + X &= 1 \rightarrow X = 1 + 2.75 \\ X &= 3.75 \end{aligned}$$

$$-2.75 + 3.75 = 1 \rightarrow \text{sehingga } Y_4 = 1$$

2) Transformasi nilai skala dengan rumus :

$$Y = SV + |SV_{\min}|$$

$$Y_5 = -1.768 + 3.75 = 1.982$$

$$Y_6 = -0.847 + 3.75 = 2.903$$

$$Y_7 = 0.123 + 3.75 = 3.873$$

$$Y_8 = 1.199 + 3.75 = 4.949$$

$$Y_9 = 2.53 + 3.75 = 6.28$$



LAMPIRAN 4

HASIL UJI VALIDITAS DAN RELIABILITAS KUESIONER

Keterampilan Mengajar

		KM1	KM2	KM3	KM4	KM5	KM6	KM7	KM9	KM10	KM11	KM12	KM13	KM14	KM15	KM16	KM17	KM18	KM19	KM
KM1	Pearson	1	.714**	.412**	.250**	.114	.493**	.108	.412**	.376**	.383**	.495**	.104	.530**	-.005	-.007	.464**	-.023	.280**	.478**
	Sig. (2-tailed)		.000	.000	.004	.196	.000	.219	.000	.000	.000	.000	.238	.000	.959	.941	.000	.796	.001	.000
	N	130	130	130	130	130	130	130	130	130	130	130	130	130	130	130	130	130	130	130
KM2	Pearson	.714**	1	.508**	.212**	.196*	.417**	.223**	.472**	.457**	.311**	.448**	.208*	.440**	.126	.036	.343**	-.024	.305**	.526**
	Sig. (2-tailed)	.000		.000	.015	.026	.000	.011	.000	.000	.000	.000	.017	.000	.155	.687	.000	.785	.000	.000
	N	130	130	130	130	130	130	130	130	130	130	130	130	130	130	130	130	130	130	130
KM3	Pearson	.412**	.508**	1	.168	.139	.269**	.128	.388**	.278**	.284**	.381**	.189*	.334**	.012	.017	.163	.079	.252**	.401**
	Sig. (2-tailed)	.000	.000		.056	.116	.002	.145	.000	.001	.001	.000	.032	.000	.892	.849	.065	.371	.004	.000
	N	130	130	130	130	130	130	130	130	130	130	130	130	130	130	130	130	130	130	130
KM4	Pearson	.250**	.212**	.168	1	.636**	.065	.566**	.358**	.587**	.288**	.175*	.627**	.202*	.565**	.299**	.020	.338**	.174*	.731**
	Sig. (2-tailed)	.004	.015	.056		.000	.464	.000	.000	.000	.001	.046	.000	.021	.000	.001	.817	.000	.048	.000
	N	130	130	130	130	130	130	130	130	130	130	130	130	130	130	130	130	130	130	130
KM5	Pearson	.114	.196*	.139	.636**	1	.181*	.651**	.173*	.464**	.135	.155	.497**	.096	.544**	.339**	-.047	.370**	.223	.669**
	Sig. (2-tailed)	.196	.026	.116	.000		.039	.000	.049	.000	.125	.078	.000	.279	.000	.000	.592	.000	.011	.000
	N	130	130	130	130	130	130	130	130	130	130	130	130	130	130	130	130	130	130	130
KM6	Pearson	.493**	.417**	.269**	.065	.181*	1	.106	.411**	.225*	.268**	.415**	-.004	.489**	-.123	-.060	.495**	-.082	.225*	.353**
	Sig. (2-tailed)	.000	.000	.002	.464	.039		.232	.000	.010	.002	.000	.967	.000	.163	.496	.000	.351	.010	.000
	N	130	130	130	130	130	130	130	130	130	130	130	130	130	130	130	130	130	130	130
KM7	Pearson	.108	.223**	.128	.566**	.651**	.106	1	.234**	.416**	.162	.191*	.532**	.098	.546**	.330**	-.192*	.318**	.156	.641**
	Sig. (2-tailed)	.219	.011	.145	.000	.000	.232		.007	.000	.066	.030	.000	.266	.000	.000	.029	.000	.076	.000
	N	130	130	130	130	130	130	130	130	130	130	130	130	130	130	130	130	130	130	130
KM9	Pearson	.412**	.472**	.388**	.358**	.173*	.411**	.234**	1	.463**	.377**	.436**	.270**	.474**	.130	-.078	.331**	.066	.408**	.543**
	Sig. (2-tailed)	.000	.000	.000	.000	.049	.000	.007		.000	.000	.000	.002	.000	.140	.379	.000	.454	.000	.000
	N	130	130	130	130	130	130	130	130	130	130	130	130	130	130	130	130	130	130	130
KM10	Pearson	.376**	.457**	.278**	.587**	.464**	.225*	.416**	.463**	1	.352**	.345**	.547**	.318**	.428**	.135	.109	.238**	.289**	.712**
	Sig. (2-tailed)	.000	.000	.001	.000	.000	.010	.000	.000		.000	.000	.000	.000	.000	.126	.218	.006	.001	.000
	N	130	130	130	130	130	130	130	130	130	130	130	130	130	130	130	130	130	130	130

KM11	Pearson	.383**	.311**	.284**	.288**	.135	.268**	.162	.377**	.352**	1	.361**	.191*	.366**	.066	.062	.296**	-.023	.089	.426**
	Sig. (2-tailed)	.000	.000	.001	.001	.125	.002	.066	.000	.000		.000	.030	.000	.453	.483	.001	.797	.315	.000
	N	130	130	130	130	130	130	130	130	130	130	130	130	130	130	130	130	130	130	130
KM12	Pearson	.495**	.448**	.381**	.175*	.155	.415**	.191*	.436**	.345**	.361**	1	.190*	.598**	.063	.069	.354**	.002	.226**	.487**
	Sig. (2-tailed)	.000	.000	.000	.046	.078	.000	.030	.000	.000	.000		.031	.000	.475	.433	.000	.986	.010	.000
	N	130	130	130	130	130	130	130	130	130	130	130	130	130	130	130	130	130	130	130
KM13	Pearson	.104	.208*	.189*	.627**	.497**	-.004	.532**	.270**	.547**	.191*	.190*	1	.236**	.747**	.459**	-.079	.474**	.186*	.763**
	Sig. (2-tailed)	.238	.017	.032	.000	.000	.967	.000	.002	.000	.030	.031		.007	.000	.000	.372	.000	.034	.000
	N	130	130	130	130	130	130	130	130	130	130	130	130	130	130	130	130	130	130	130
KM14	Pearson	.530**	.440**	.334**	.202*	.096	.489**	.098	.474**	.318**	.366**	.598**	.236**	1	.093	.132	.542**	-.052	.403**	.527**
	Sig. (2-tailed)	.000	.000	.000	.021	.279	.000	.266	.000	.000	.000	.000	.007		.294	.135	.000	.554	.000	.000
	N	130	130	130	130	130	130	130	130	130	130	130	130	130	130	130	130	130	130	130
KM15	Pearson	-.005	.126	.012	.565**	.544**	-.123	.546**	.130	.428**	.066	.063	.747**	.093	1	.538**	-.100	.609**	.211*	.708**
	Sig. (2-tailed)	.959	.155	.892	.000	.000	.163	.000	.140	.000	.453	.475	.000	.294		.000	.259	.000	.016	.000
	N	130	130	130	130	130	130	130	130	130	130	130	130	130	130	130	130	130	130	130
KM16	Pearson	-.007	.036	.017	.299**	.339**	-.060	.330**	-.078	.135	.062	.069	.459**	.132	.538**	1	-.058	.364**	.133	.480**
	Sig. (2-tailed)	.941	.687	.849	.001	.000	.496	.000	.379	.126	.483	.433	.000	.135	.000		.515	.000	.132	.000
	N	130	130	130	130	130	130	130	130	130	130	130	130	130	130	130	130	130	130	130
KM17	Pearson	.464**	.343**	.163	.020	-.047	.495**	-.192*	.331**	.109	.296**	.354**	-.079	.542**	-.100	-.058	1	-.126	.288**	.256**
	Sig. (2-tailed)	.000	.000	.065	.817	.592	.000	.029	.000	.218	.001	.000	.372	.000	.259	.515		.155	.001	.003
	N	130	130	130	130	130	130	130	130	130	130	130	130	130	130	130	130	130	130	130
KM18	Pearson	-.023	-.024	.079	.338**	.370**	-.082	.318**	.066	.238**	-.023	.002	.474**	-.052	.609**	.364**	-.126	1	.097	.499**
	Sig. (2-tailed)	.796	.785	.371	.000	.000	.351	.000	.454	.006	.797	.986	.000	.554	.000	.000	.155		.272	.000
	N	130	130	130	130	130	130	130	130	130	130	130	130	130	130	130	130	130	130	130
KM19	Pearson	.280**	.305**	.252**	.174*	.223*	.225*	.156	.408**	.289**	.089	.226**	.186*	.403**	.211*	.133	.288**	.097	1	.444**
	Sig. (2-tailed)	.001	.000	.004	.048	.011	.010	.076	.000	.001	.315	.010	.034	.000	.016	.132	.001	.272		.000
	N	130	130	130	130	130	130	130	130	130	130	130	130	130	130	130	130	130	130	130
KM	Pearson	.478**	.526**	.401**	.731**	.669**	.353**	.641**	.543**	.712**	.426**	.487**	.763**	.527**	.708**	.480**	.256**	.499**	.444**	1
	Sig. (2-tailed)	.000	.000	.000	.000	.000	.000	.000	.000	.000	.000	.000	.000	.000	.000	.000	.003	.000	.000	
	N	130	130	130	130	130	130	130	130	130	130	130	130	130	130	130	130	130	130	130

** . Correlation is significant at the 0.01 level (2-tailed).

* . Correlation is significant at the 0.05 level (2-tailed).

M A K A S S A R

EMOSI MAHASISWA

		Correlations																
		EM1	EM2	EM3	EM4	EM5	EM6	EM7	EM8	EM9	EM10	EM11	EM12	EM13	EM14	EM15	EM16	EM
EM1	Pearson Correlation	1	.738**	.616**	.215*	.415**	.301**	.429**	.381**	.213*	.020	.205*	.373**	.114	.053	.188*	-.098	.412**
	Sig. (2-tailed)		.000	.000	.014	.000	.001	.000	.000	.015	.824	.019	.000	.198	.553	.032	.268	.000
	N	130	130	130	130	129	130	130	130	130	129	130	130	130	130	130	130	130
EM2	Pearson Correlation	.738**	1	.729**	.216*	.354**	.258**	.453**	.376**	.180*	-.030	.237**	.352**	.175*	.081	.248**	-.065	.426**
	Sig. (2-tailed)	.000		.000	.014	.000	.003	.000	.000	.040	.737	.007	.000	.046	.359	.004	.464	.000
	N	130	130	130	130	129	130	130	130	130	129	130	130	130	130	130	130	130
EM3	Pearson Correlation	.616**	.729**	1	.154	.407**	.242**	.472**	.267**	.231**	.028	.227**	.382**	.226**	.059	.282**	-.039	.436**
	Sig. (2-tailed)	.000	.000		.081	.000	.006	.000	.002	.008	.754	.009	.000	.010	.502	.001	.661	.000
	N	130	130	130	130	129	130	130	130	130	129	130	130	130	130	130	130	130
EM4	Pearson Correlation	.215*	.216*	.154	1	.502**	.530**	.550**	.582**	.220*	-.121	.295**	.334**	.270**	.200*	.177*	.219*	.523**
	Sig. (2-tailed)	.014	.014	.081		.000	.000	.000	.000	.012	.170	.001	.000	.002	.022	.045	.012	.000
	N	130	130	130	130	129	130	130	130	130	129	130	130	130	130	130	130	130
EM5	Pearson Correlation	.415**	.354**	.407**	.502**	1	.668**	.588**	.511**	.210*	-.018	.280**	.338**	.287**	.106	.234**	.114	.538**
	Sig. (2-tailed)	.000	.000	.000	.000		.000	.000	.000	.017	.836	.001	.000	.001	.230	.008	.200	.000
	N	129	129	129	129	129	129	129	129	129	128	129	129	129	129	129	129	129
EM6	Pearson Correlation	.301**	.258**	.242**	.530**	.668**	1	.653**	.637**	.291**	.007	.270**	.247**	.198*	.162	.168	.213*	.546**
	Sig. (2-tailed)	.001	.003	.006	.000	.000		.000	.000	.001	.934	.002	.005	.024	.066	.056	.015	.000
	N	130	130	130	130	129	130	130	130	130	129	130	130	130	130	130	130	130
EM7	Pearson Correlation	.429**	.453**	.472**	.550**	.588**	.653**	1	.681**	.321**	-.015	.305**	.372**	.308**	.149	.178*	.091	.591**
	Sig. (2-tailed)	.000	.000	.000	.000	.000	.000		.000	.000	.867	.000	.000	.000	.090	.042	.303	.000
	N	130	130	130	130	129	130	130	130	130	129	130	130	130	130	130	130	130
EM8	Pearson Correlation	.381**	.376**	.267**	.582**	.511**	.637**	.681**	1	.331**	-.014	.274**	.298**	.186*	.202*	.105	.105	.532**
	Sig. (2-tailed)	.000	.000	.002	.000	.000	.000	.000		.000	.878	.002	.001	.034	.021	.235	.234	.000
	N	130	130	130	130	129	130	130	130	130	129	130	130	130	130	130	130	130

EM9	Pearson Correlation	.213*	.180*	.231**	.220*	.210*	.291**	.321**	.331**	1	.542**	.661**	.644**	.527**	.540**	.480**	.381**	.718**
	Sig. (2-tailed)	.015	.040	.008	.012	.017	.001	.000	.000		.000	.000	.000	.000	.000	.000	.000	.000
	N	130	130	130	130	129	130	130	130	130	129	130	130	130	130	130	130	130
EM10	Pearson Correlation	.020	-.030	.028	-.121	-.018	.007	-.015	-.014	.542**	1	.547**	.461**	.545**	.551**	.438**	.368**	.505**
	Sig. (2-tailed)	.824	.737	.754	.170	.836	.934	.867	.878	.000		.000	.000	.000	.000	.000	.000	.000
	N	129	129	129	129	128	129	129	129	129	129	129	129	129	129	129	129	129
EM11	Pearson Correlation	.205*	.237**	.227**	.295**	.280**	.270**	.305**	.274**	.661**	.547**	1	.741**	.718**	.600**	.600**	.442**	.799**
	Sig. (2-tailed)	.019	.007	.009	.001	.001	.002	.000	.002	.000	.000		.000	.000	.000	.000	.000	.000
	N	130	130	130	130	129	130	130	130	130	129	130	130	130	130	130	130	130
EM12	Pearson Correlation	.373**	.352**	.382**	.334**	.338**	.247**	.372**	.298**	.644**	.461**	.741**	1	.659**	.487**	.573**	.355**	.786**
	Sig. (2-tailed)	.000	.000	.000	.000	.000	.005	.000	.001	.000	.000	.000		.000	.000	.000	.000	.000
	N	130	130	130	130	129	130	130	130	130	129	130	130	130	130	130	130	130
EM13	Pearson Correlation	.114	.175*	.226**	.270**	.287**	.198*	.308**	.186*	.527**	.545**	.718**	.659**	1	.705**	.713**	.632**	.810**
	Sig. (2-tailed)	.198	.046	.010	.002	.001	.024	.000	.034	.000	.000	.000	.000		.000	.000	.000	.000
	N	130	130	130	130	129	130	130	130	130	129	130	130	130	130	130	130	130
EM14	Pearson Correlation	.053	.081	.059	.200*	.106	.162	.149	.202*	.540**	.551**	.600**	.487**	.705**	1	.599**	.661**	.705**
	Sig. (2-tailed)	.553	.359	.502	.022	.230	.066	.090	.021	.000	.000	.000	.000	.000		.000	.000	.000
	N	130	130	130	130	129	130	130	130	130	129	130	130	130	130	130	130	130
EM15	Pearson Correlation	.188*	.248**	.282**	.177*	.234**	.168	.178*	.105	.480**	.438**	.600**	.573**	.713**	.599**	1	.480**	.720**
	Sig. (2-tailed)	.032	.004	.001	.045	.008	.056	.042	.235	.000	.000	.000	.000	.000			.000	.000
	N	130	130	130	130	129	130	130	130	130	129	130	130	130	130	130	130	130
EM16	Pearson Correlation	-.098	-.065	-.039	.219*	.114	.213*	.091	.105	.381**	.368**	.442**	.355**	.632**	.661**	.480**	1	.597**
	Sig. (2-tailed)	.268	.464	.661	.012	.200	.015	.303	.234	.000	.000	.000	.000	.000	.000	.000		.000
	N	130	130	130	130	129	130	130	130	130	129	130	130	130	130	130	130	130
EM	Pearson Correlation	.412**	.426**	.436**	.523**	.538**	.546**	.591**	.532**	.718**	.505**	.799**	.786**	.810**	.705**	.720**	.597**	1
	Sig. (2-tailed)	.000	.000	.000	.000	.000	.000	.000	.000	.000	.000	.000	.000	.000	.000	.000	.000	
	N	130	130	130	130	129	130	130	130	130	129	130	130	130	130	130	130	130

** . Correlation is significant at the 0.01 level (2-tailed).

* . Correlation is significant at the 0.05 level (2-tailed).

M A K A S S A R

TEKANAN AKADEMIK

		Correlations																
		TA1	TA3	TA4	TA5	TA6	TA7	TA8	TA9	TA10	TA11	TA12	TA13	TA14	TA15	TA16	TA17	TA
TA1	Pearson Correlation	1	.392**	.616**	.169	.213*	.394**	.271**	.362**	.487**	.586**	.379**	.285**	.440**	.268**	.247**	.212*	.603**
	Sig. (2-tailed)		.000	.000	.055	.015	.000	.002	.000	.000	.000	.000	.001	.000	.002	.005	.016	.000
	N	130	130	130	130	130	130	130	130	130	130	130	130	130	130	130	130	130
TA3	Pearson Correlation	.392**	1	.249**	.389**	.133	.282**	.341**	.253**	.163	.236**	.370**	.298**	.340**	.369**	.342**	.154	.493**
	Sig. (2-tailed)	.000		.004	.000	.132	.001	.000	.004	.064	.007	.000	.001	.000	.000	.000	.079	.000
	N	130	130	130	130	130	130	130	130	130	130	130	130	130	130	130	130	130
TA4	Pearson Correlation	.616**	.249**	1	.151	.270**	.451**	.287**	.410**	.408**	.684**	.445**	.278**	.457**	.297**	.407**	.177*	.631**
	Sig. (2-tailed)	.000	.004		.086	.002	.000	.001	.000	.000	.000	.000	.001	.000	.001	.000	.044	.000
	N	130	130	130	130	130	130	130	130	130	130	130	130	130	130	130	130	130
TA5	Pearson Correlation	.169	.389**	.151	1	.447**	.325**	.356**	.333**	.145	.154	.233**	.298**	.351**	.390**	.223*	.217*	.496**
	Sig. (2-tailed)	.055	.000	.086		.000	.000	.000	.000	.099	.081	.008	.001	.000	.000	.011	.013	.000
	N	130	130	130	130	130	130	130	130	130	130	130	130	130	130	130	130	130
TA6	Pearson Correlation	.213*	.133	.270**	.447**	1	.496**	.453**	.676**	.500**	.354**	.403**	.330**	.292**	.496**	.397**	.310**	.675**
	Sig. (2-tailed)	.015	.132	.002	.000		.000	.000	.000	.000	.000	.000	.000	.001	.000	.000	.000	.000
	N	130	130	130	130	130	130	130	130	130	130	130	130	130	130	130	130	130
TA7	Pearson Correlation	.394**	.282**	.451**	.325**	.496**	1	.709**	.590**	.452**	.471**	.375**	.235**	.633**	.363**	.472**	.451**	.752**
	Sig. (2-tailed)	.000	.001	.000	.000	.000		.000	.000	.000	.000	.000	.007	.000	.000	.000	.000	.000
	N	130	130	130	130	130	130	130	130	130	130	130	130	130	130	130	130	130
TA8	Pearson Correlation	.271**	.341**	.287**	.356**	.453**	.709**	1	.596**	.400**	.381**	.300**	.171	.623**	.468**	.498**	.463**	.714**
	Sig. (2-tailed)	.002	.000	.001	.000	.000	.000		.000	.000	.000	.001	.052	.000	.000	.000	.000	.000
	N	130	130	130	130	130	130	130	130	130	130	130	130	130	130	130	130	130
TA9	Pearson Correlation	.362**	.253**	.410**	.333**	.676**	.590**	.596**	1	.706**	.595**	.482**	.290**	.527**	.399**	.543**	.596**	.826**
	Sig. (2-tailed)	.000	.004	.000	.000	.000	.000	.000		.000	.000	.000	.001	.000	.000	.000	.000	.000
	N	130	130	130	130	130	130	130	130	130	130	130	130	130	130	130	130	130

TA10	Pearson Correlation	.487**	.163	.408**	.145	.500**	.452**	.400**	.706**	1	.592**	.409**	.282**	.413**	.228**	.308**	.425**	.685**
	Sig. (2-tailed)	.000	.064	.000	.099	.000	.000	.000	.000		.000	.000	.001	.000	.009	.000	.000	.000
	N	130	130	130	130	130	130	130	130	130	130	130	130	130	130	130	130	130
TA11	Pearson Correlation	.586**	.236**	.684**	.154	.354**	.471**	.381**	.595**	.592**	1	.462**	.346**	.443**	.298**	.507**	.236**	.711**
	Sig. (2-tailed)	.000	.007	.000	.081	.000	.000	.000	.000	.000		.000	.000	.000	.001	.000	.007	.000
	N	130	130	130	130	130	130	130	130	130	130	130	130	130	130	130	130	130
TA12	Pearson Correlation	.379**	.370**	.445**	.233**	.403**	.375**	.300**	.482**	.409**	.462**	1	.430**	.392**	.388**	.478**	.281**	.654**
	Sig. (2-tailed)	.000	.000	.000	.008	.000	.000	.001	.000	.000	.000		.000	.000	.000	.000	.001	.000
	N	130	130	130	130	130	130	130	130	130	130	130	130	130	130	130	130	130
TA13	Pearson Correlation	.285**	.298**	.278**	.298**	.330**	.235**	.171	.290**	.282**	.346**	.430**	1	.141	.444**	.367**	.170	.506**
	Sig. (2-tailed)	.001	.001	.001	.001	.000	.007	.052	.001	.001	.000	.000		.110	.000	.000	.053	.000
	N	130	130	130	130	130	130	130	130	130	130	130	130	130	130	130	130	130
TA14	Pearson Correlation	.440**	.340**	.457**	.351**	.292**	.633**	.623**	.527**	.413**	.443**	.392**	.141	1	.383**	.509**	.464**	.710**
	Sig. (2-tailed)	.000	.000	.000	.000	.001	.000	.000	.000	.000	.000	.000	.110		.000	.000	.000	.000
	N	130	130	130	130	130	130	130	130	130	130	130	130	130	130	130	130	130
TA15	Pearson Correlation	.268**	.369**	.297**	.390**	.496**	.363**	.468**	.399**	.228**	.298**	.388**	.444**	.383**	1	.479**	.199**	.616**
	Sig. (2-tailed)	.002	.000	.001	.000	.000	.000	.000	.000	.009	.001	.000	.000	.000		.000	.023	.000
	N	130	130	130	130	130	130	130	130	130	130	130	130	130	130	130	130	130
TA16	Pearson Correlation	.247**	.342**	.407**	.223*	.397**	.472**	.498**	.543**	.308**	.507**	.478**	.367**	.509**	.479**	1	.434**	.692**
	Sig. (2-tailed)	.005	.000	.000	.011	.000	.000	.000	.000	.000	.000	.000	.000	.000	.000		.000	.000
	N	130	130	130	130	130	130	130	130	130	130	130	130	130	130	130	130	130
TA17	Pearson Correlation	.212*	.154	.177*	.217*	.310**	.451**	.463**	.596**	.425**	.236**	.281**	.170	.464**	.199*	.434**	1	.566**
	Sig. (2-tailed)	.016	.079	.044	.013	.000	.000	.000	.000	.000	.007	.001	.053	.000	.023	.000		.000
	N	130	130	130	130	130	130	130	130	130	130	130	130	130	130	130	130	130
TA	Pearson Correlation	.603**	.493**	.631**	.496**	.675**	.752**	.714**	.826**	.685**	.711**	.654**	.506**	.710**	.616**	.692**	.566**	1
	Sig. (2-tailed)	.000	.000	.000	.000	.000	.000	.000	.000	.000	.000	.000	.000	.000	.000	.000	.000	
	N	130	130	130	130	130	130	130	130	130	130	130	130	130	130	130	130	130

** . Correlation is significant at the 0.01 level (2-tailed).

* . Correlation is significant at the 0.05 level (2-tailed).

M A K A S S A R

PERCEIVED ACADEMIC CONTROL

		Correlations							
		PAC1	PAC2	PAC3	PAC4	PAC6	PAC7	PAC8	PAC
PAC1	Pearson Correlation	1	.359**	.395**	.357**	.796**	.297**	.435**	.776**
	Sig. (2-tailed)		.000	.000	.000	.000	.001	.000	.000
	N	130	130	130	130	129	130	130	130
PAC2	Pearson Correlation	.359**	1	.324**	.560**	.434**	.278**	.313**	.657**
	Sig. (2-tailed)	.000		.000	.000	.000	.001	.000	.000
	N	130	130	130	130	129	130	130	130
PAC3	Pearson Correlation	.395**	.324**	1	.404**	.370**	.424**	.266**	.617**
	Sig. (2-tailed)	.000	.000		.000	.000	.000	.002	.000
	N	130	130	130	130	129	130	130	130
PAC4	Pearson Correlation	.357**	.560**	.404**	1	.485**	.378**	.259**	.696**
	Sig. (2-tailed)	.000	.000	.000		.000	.000	.003	.000
	N	130	130	130	130	129	130	130	130
PAC6	Pearson Correlation	.796**	.434**	.370**	.485**	1	.343**	.520**	.846**
	Sig. (2-tailed)	.000	.000	.000	.000		.000	.000	.000
	N	129	129	129	129	129	129	129	129
PAC7	Pearson Correlation	.297**	.278**	.424**	.378**	.343**	1	.378**	.602**
	Sig. (2-tailed)	.001	.001	.000	.000	.000		.000	.000
	N	130	130	130	130	129	130	130	130
PAC8	Pearson Correlation	.435**	.313**	.266**	.259**	.520**	.378**	1	.652**
	Sig. (2-tailed)	.000	.000	.002	.003	.000	.000		.000
	N	130	130	130	130	129	130	130	130
PAC	Pearson Correlation	.776**	.657**	.617**	.696**	.846**	.602**	.652**	1
	Sig. (2-tailed)	.000	.000	.000	.000	.000	.000	.000	
	N	130	130	130	130	129	130	130	130

** . Correlation is significant at the 0.01 level (2-tailed).

LAMPIRAN 5

HASIL UJI RELIABILITAS KUESIONER

Keterampilan Mengajar

Reliability Statistics

Cronbach's Alpha	N of Items
.854	18

Item-Total Statistics

	Scale Mean if Item Deleted	Scale Variance if Item Deleted	Corrected Item-Total Correlation	Cronbach's Alpha if Item Deleted
KM1	111.9462	222.873	.425	.849
KM2	111.9308	221.693	.478	.848
KM3	111.7846	226.062	.349	.851
KM4	113.3000	199.157	.668	.836
KM5	113.1692	204.638	.601	.840
KM6	111.8308	225.149	.284	.853
KM7	113.0385	205.216	.567	.841
KM9	111.8077	219.567	.490	.847
KM10	112.6231	204.268	.655	.838
KM11	112.1692	222.126	.358	.851
KM12	111.9462	221.803	.432	.849
KM13	114.7538	184.373	.680	.835
KM14	112.1923	216.544	.460	.847
KM15	114.6615	186.567	.606	.841
KM16	113.1846	212.725	.380	.851
KM17	111.4615	227.940	.175	.857
KM18	113.6615	207.512	.379	.853
KM19	112.1154	222.149	.381	.850

Emosi Mahasiswa

Reliability Statistics

Cronbach's Alpha	N of Items
.886	16

Item-Total Statistics

	Scale Mean if Item Deleted	Scale Variance if Item Deleted	Corrected Item-Total Correlation	Cronbach's Alpha if Item Deleted
EM1	107.7656	194.386	.363	.886
EM2	107.6563	193.629	.382	.885
EM3	107.6016	192.730	.388	.885
EM4	109.2188	182.519	.435	.884
EM5	108.4297	185.901	.473	.882
EM6	108.5938	187.015	.489	.882
EM7	108.6250	183.276	.526	.880
EM8	108.6719	188.143	.473	.882
EM9	108.8125	175.256	.662	.875
EM10	109.0391	184.353	.428	.884
EM11	108.8828	167.805	.750	.870

EM12	108.5391	170.550	.747	.871
EM13	109.2109	166.577	.764	.869
EM14	109.6953	169.536	.648	.875
EM15	109.1719	167.372	.644	.875
EM16	110.0859	170.489	.487	.886

Tekanan Akademik

Reliability Statistics

Cronbach's Alpha	N of Items
.908	16

Item-Total Statistics

	Scale Mean if Item Deleted	Scale Variance if Item Deleted	Corrected Item-Total Correlation	Cronbach's Alpha if Item Deleted
TA1	103.7231	237.737	.538	.904
TA3	104.1385	245.423	.426	.907
TA4	103.6231	236.485	.569	.903
TA5	103.9462	243.788	.422	.907
TA6	104.4385	227.039	.603	.902
TA7	104.5231	227.337	.702	.898
TA8	104.5154	228.825	.657	.900
TA9	104.7154	217.430	.782	.895
TA10	104.3923	230.101	.622	.901
TA11	103.9231	232.878	.660	.900
TA12	103.5077	235.988	.596	.902
TA13	103.7846	244.511	.438	.907
TA14	104.1308	235.603	.664	.900
TA15	104.0231	239.496	.559	.903
TA16	104.1077	233.895	.639	.901
TA17	104.3154	239.877	.498	.905

Perceived Academic Control

Reliability Statistics

Cronbach's Alpha	N of Items
.823	7

Item-Total Statistics

	Scale Mean if Item Deleted	Scale Variance if Item Deleted	Corrected Item-Total Correlation	Cronbach's Alpha if Item Deleted
PAC1	39.8372	37.481	.649	.784
PAC2	38.9690	43.155	.528	.805
PAC3	38.5116	45.314	.502	.810
PAC4	39.2713	41.418	.564	.799
PAC6	40.0155	35.109	.746	.764
PAC7	38.6202	44.706	.469	.814
PAC8	39.3333	42.599	.510	.808

LAMPIRAN 6

HASIL PENGUJIAN MENGGUNAKAN SMARTPLS PROFESIONAL FREE

30 DAYS

OUTPUT MODEL AWAL

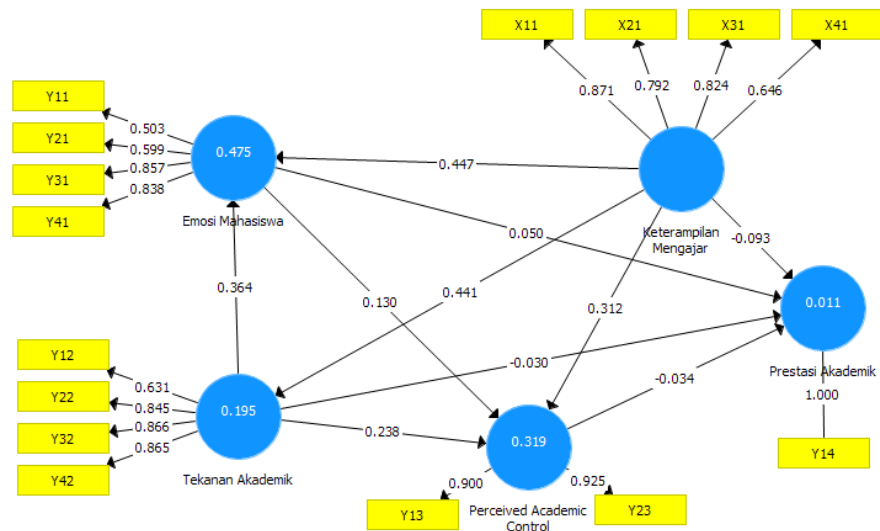

Outer Loadings

	Emosi Mahasis...	Keterampilan ...	Perceived Aca...	Prestasi Akade...	Tekanan Akad...
X11		0.871			
X12		0.792			
X13		0.824			
X14		0.646			
Y11	0.503				
Y12	0.599				
Y13	0.857				
Y14	0.838				
Y21					0.631
Y22					0.845
Y23					0.866
Y24					0.865
Y31			0.900		
Y32			0.925		
Y41				1.000	

OUTPUT MODEL ALTERNATIVE 1

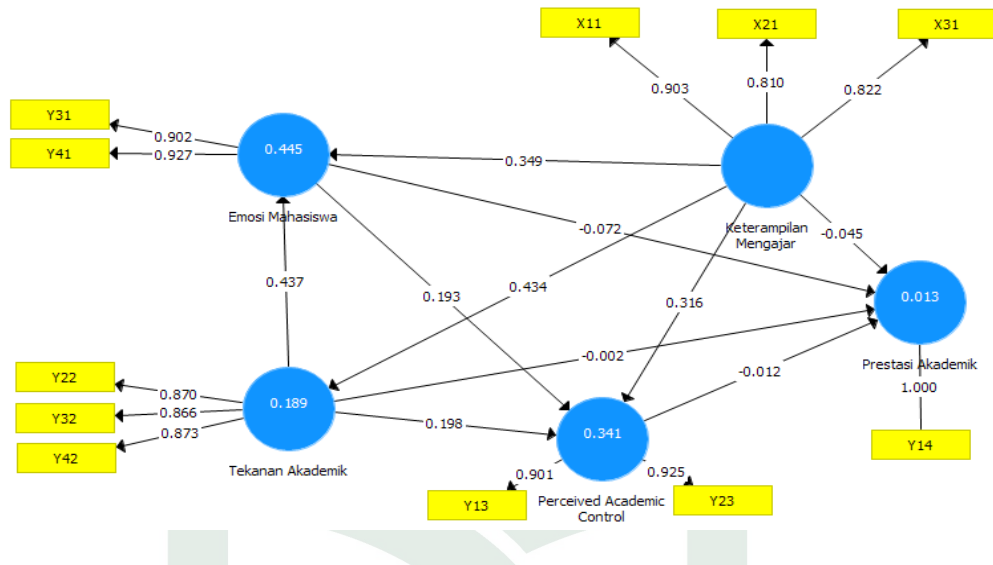

Outer Loadings

	Emosi Mahasis...	Keterampilan ...	Perceived Aca...	Prestasi Akade...	Tekanan Akad...
X11		0.903			
X12		0.810			
X13		0.822			
Y13	0.902				
Y14	0.927				
Y22					0.870
Y23					0.866
Y24					0.873
Y31			0.901		
Y32			0.925		
Y41				1.000	

NILAI COMPOSITE RELIABILITY SETIAP KONSTRUK

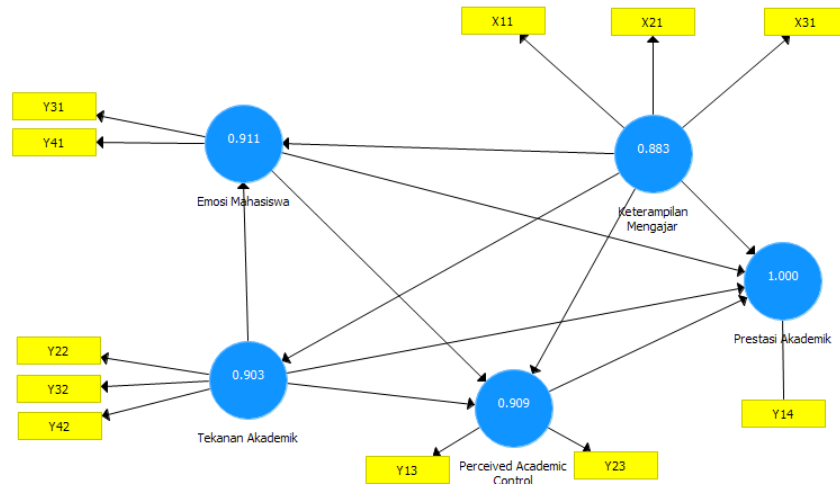

NILAI AVE SETIAP KONSTRUK

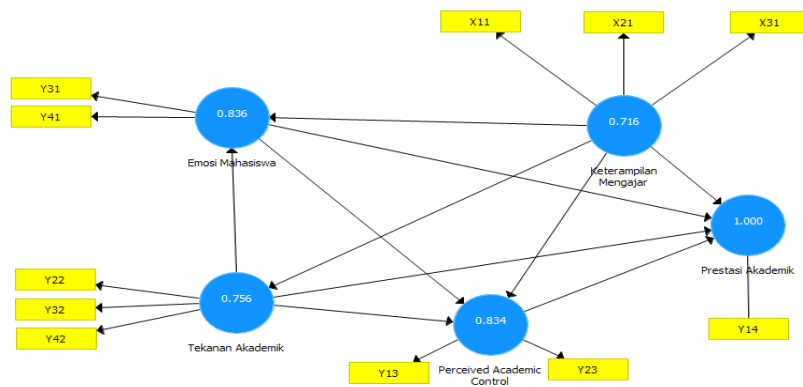

Construct Reliability and Validity

Matrix	Cronbach's Alpha	rho_A	Composite Reliability	Average Va
	Cronbach's Al...	rho_A	Composite Rel...	Average Varian...
Emosi Mahasis...	0.805	0.816	0.911	0.836
Keterampilan ...	0.802	0.821	0.883	0.716
Perceived Acad...	0.801	0.811	0.909	0.834
Prestasi Akade...	1.000	1.000	1.000	1.000
Tekanan Akade...	0.839	0.840	0.903	0.756

Discriminant Validity

	Emosi Mahasis...	Keterampilan ...	Perceived Aca...	Prestasi Akade...	Tekanan Akad...
X11	0.467	0.903	0.516	-0.113	0.440
X12	0.408	0.810	0.389	0.037	0.263
X13	0.490	0.822	0.365	-0.132	0.378
Y13	0.902	0.448	0.401	-0.020	0.531
Y14	0.927	0.533	0.472	-0.160	0.546
Y22	0.514	0.415	0.431	0.006	0.870
Y23	0.526	0.368	0.334	-0.072	0.866
Y24	0.497	0.348	0.402	-0.120	0.873
Y31	0.438	0.411	0.901	-0.079	0.377
Y32	0.438	0.507	0.925	-0.051	0.439
Y41	-0.103	-0.091	-0.070	1.000	-0.070

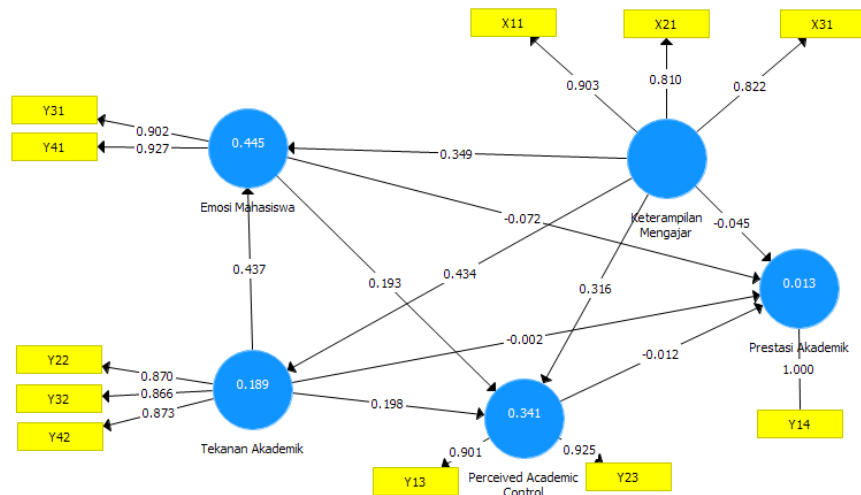

R Square

Matrix	R Square	R Square Adjusted
	R Square	R Square Adjus...
Emosi Mahasis...	0.445	0.437
Perceived Acad...	0.341	0.325
Prestasi Akade...	0.013	-0.019
Tekanan Akade...	0.189	0.182

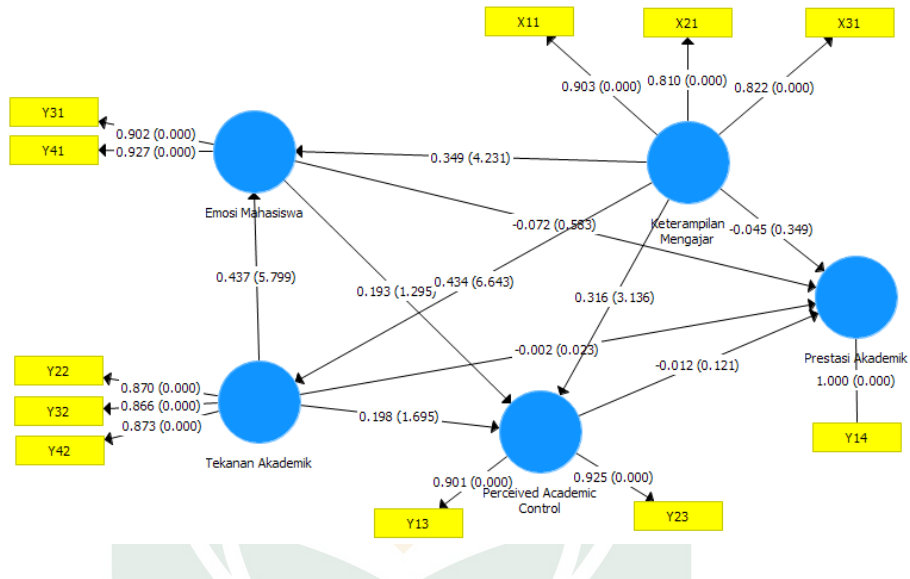

Path Coefficients

	Emosi Mahasis...	Keterampilan ...	Perceived Aca...	Prestasi Akade...	Tekanan Akad...
Emosi Mahasis...			0.193	-0.072	
Keterampilan ...	0.349		0.316	-0.045	0.434
Perceived Acad...				-0.012	
Prestasi Akade...					
Tekanan Akade...	0.437		0.198	-0.002	

UNIVERSITAS ISLAM NEGERI

Path Coefficients

	Original Sampl...	Sample Mean (...)	Standard Devia...	T Statistics (IO...	P Values
Emosi Mahasiswa -> Perceived Academic Control	0.193	0.189	0.142	1.355	0.176
Emosi Mahasiswa -> Prestasi Akademik	-0.072	-0.079	0.129	0.559	0.576
Keterampilan Mengajar -> Emosi Mahasiswa	0.349	0.345	0.080	4.360	0.000
Keterampilan Mengajar -> Perceived Academic Control	0.316	0.329	0.099	3.179	0.002
Keterampilan Mengajar -> Prestasi Akademik	-0.045	-0.049	0.126	0.359	0.720
Keterampilan Mengajar -> Tekanan Akademik	0.434	0.440	0.064	6.797	0.000
Perceived Academic Control -> Prestasi Akademik	-0.012	-0.010	0.089	0.133	0.894
Tekanan Akademik -> Emosi Mahasiswa	0.437	0.440	0.075	5.802	0.000
Tekanan Akademik -> Perceived Academic Control	0.198	0.192	0.121	1.633	0.103
Tekanan Akademik -> Prestasi Akademik	-0.002	-0.003	0.092	0.024	0.981

Outer Loadings

	Original Sampl...	Sample Mean (...)	Standard Devia...	T Statistics (O...	P Values
X11 <- Ketera...	0.903	0.904	0.019	48.048	0.000
X12 <- Ketera...	0.810	0.806	0.040	20.406	0.000
X13 <- Ketera...	0.822	0.821	0.034	24.122	0.000
Y13 <- Emosi ...	0.902	0.900	0.020	44.092	0.000
Y14 <- Emosi ...	0.927	0.926	0.012	78.588	0.000
Y22 <- Tekana...	0.870	0.869	0.022	38.722	0.000
Y23 <- Tekana...	0.866	0.865	0.025	34.073	0.000
Y24 <- Tekana...	0.873	0.870	0.029	30.473	0.000
Y31 <- Perceiv...	0.901	0.901	0.020	45.644	0.000
Y32 <- Perceiv...	0.925	0.923	0.015	62.014	0.000
Y41 <- Prestasi ...	1.000	1.000	0.000		

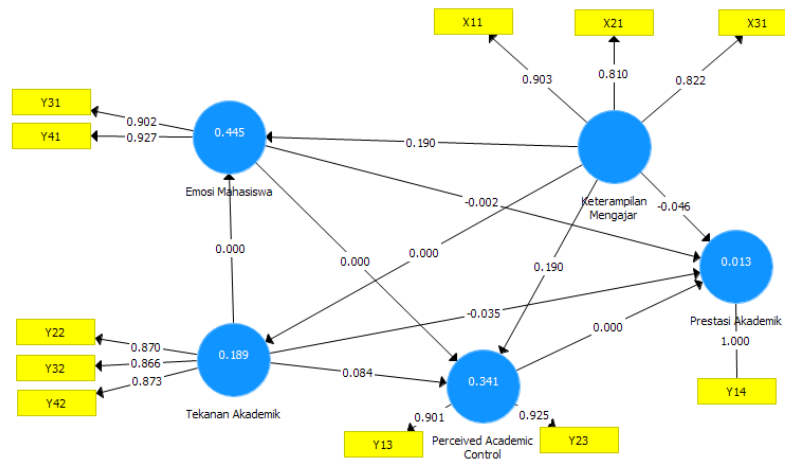

Indirect Effects

	Emosi Mahasis...	Keterampilan ...	Perceived Aca...	Prestasi Akade...	Tekanan Akad...
Emosi Mahasis...				-0.002	
Keterampilan ...	0.190		0.190	-0.046	
Perceived Acad...					
Prestasi Akade...					
Tekanan Akade...			0.084	-0.035	

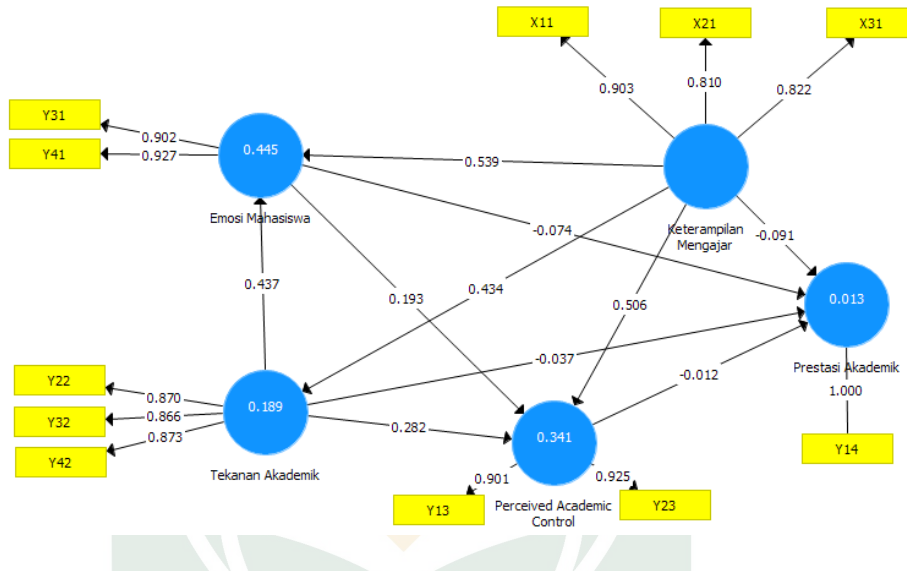

Total Effects

	Emosi Mahasis...	Keterampilan ...	Perceived Aca...	Prestasi Akade...	Tekanan Akad...
Emosi Mahasis...			0.193	-0.074	
Keterampilan ...	0.539		0.506	-0.091	0.434
Perceived Acad...				-0.012	
Prestasi Akade...					
Tekanan Akade...	0.437		0.282	-0.037	

UNIVERSITAS ISLAM NEGERI

Total Indirect Effects

Mean, STDEV, T-Values, P-Va...	Confidence Intervals	Confidence Intervals Bias C...	Samples	Copy to Clipboard:	Excel Format
	Original Sampl...	Sample Mean (...)	Standard Devia...	T Statistics (O...	P Values
Emosi Mahasiswa -> Perceived Academic Control					
Emosi Mahasiswa -> Prestasi Akademik	-0.002	-0.001	0.023	0.101	0.920
Keterampilan Mengajar -> Emosi Mahasiswa	0.190	0.193	0.042	4.552	0.000
Keterampilan Mengajar -> Perceived Academic Control	0.190	0.182	0.056	3.383	0.001
Keterampilan Mengajar -> Prestasi Akademik	-0.046	-0.047	0.069	0.661	0.509
Keterampilan Mengajar -> Tekanan Akademik					
Perceived Academic Control -> Prestasi Akademik					
Tekanan Akademik -> Emosi Mahasiswa					
Tekanan Akademik -> Perceived Academic Control	0.084	0.084	0.066	1.284	0.200
Tekanan Akademik -> Prestasi Akademik	-0.035	-0.038	0.052	0.672	0.502

RIWAYAT HIDUP



Nur Suci Ramadhani, lahir di Pulau Sabaru pada tanggal 13 Januari 1997. Anak kedua dari pasangan suami istri Bapak Muh. Nurdin dan Kurnia.

Penulis mulai menempuh pendidikan pada tahun 2002 di SDN 6 Sabaru dan lulus pada tahun 2008. Kemudian melanjutkan pendidikan di SMP dan SMA di Yayasan Al-Ihsan DDI Lekopancing dan lulus pada tahun 2014. Ditahun yang sama, penulis melanjutkan pendidikan di salah satu perguruan tinggi negeri yaitu Universitas Islam Negeri Alauddin Makassar dengan mengambil Jurusan Matematika pada Fakultas Sains dan Teknologi melalui jalur SPAN-PTKIN. Penulis menempuh pendidikan di UIN selama kurang lebih 3 tahun 7 bulan dan lulus pada tahun 2018 dengan menyandang gelar sebagai Sarjana Matematika (S.Mat).

UNIVERSITAS ISLAM NEGERI
ALAUDDIN
M A K A S S A R